

EyeSight

| | | |
|-----|-------|--|
| 2 | | אודות EyeSight |
| 22 | | מערכת בלימת קדם-התנגשות |
| 34 | | בקרת שיוט מסתגלת |
| 60 | | סיוע בשמירת נתיב (דגמים עם סיוע בשמירת נתיב) |
| 68 | | בקרת המצרת לפני התנגשות |
| 74 | | התראת סטייה מנתיב |
| 77 | | התראת סטייה בתוך הנתיב |
| 80 | | התראת התחלת נסיעה של הרכב מלפנים |
| 81 | | בקרת שיוט רגילה |
| 93 | | רשימה של צילי זמזם |
| 94 | | תקלה ב-EyeSight והפסקת פעולה זמנית |
| 97 | | התאמה אישית של תפקודים |
| 99 | | רשימת מסכי הודעות |
| 102 | | איתור תקלות |

EyeSight היא מערכת לסייע בנהיגה אשר משתמשת במגוון של תפקודים כדי לסייע לנהג בקבלת החלטות על-מנת לספק נהיגה בטוחה ונוחה יותר ולהפחית עייפות של הנהג. על-ידי שימוש בתמונות שנוצרו על-ידי המצלמה הסטריאוסקופית שתוכננה במיוחד על-ידי סובארו, מזהה ה-EyeSight את הרכב שלפנים, מכשולים, נתיבי תנועה ופריטים אחרים.

אזהרה

הנהג הוא האחראי לנהוג בבטחה. ציית תמיד לכל חוקי ותקנות התעבורה בלי קשר לעובדה שהרכב שלך מצויד ב-EyeSight. שמור תמיד על מרחק עקיבה בטוח בין הרכב שלך לבין הרכב שלפניך, שים לב לסביבתך ולתנאי הנהיגה, ונקוט בפעולות הנחוצות כדי לשמור על מרחק עקיבה בטוח. בשום אופן אל תנסה לנהוג כשאתה סומך רק על ה-EyeSight.

ה-EyeSight מיועד לסייע לנהג בקבלת החלטות כדי להפחית את הסיכון להתנגשויות או לנזקים ולהפחית את העומס המוטל על הנהג.

כאשר אזהרת EyeSight מופעלת, שים לב למה שנמצא לפניך ולסביבתך, ונקוט בפעולות הנחוצות.

מערכת זו אינה מתוכננת לסייע בנהיגה בתנאי ראות גרועים או בתנאי מזג אוויר קיצוניים, או להגן נגד נהיגה לא זהירה כאשר הנהג אינו מקדיש את מלוא תשומת הלב לדרך שמלפנים. ה-EyeSight גם לא יכולה למנוע מקרי התנגשות בכל תנאי הנהיגה.

קיימות הגבלות לביצועי הזיהוי ולביצועי הבקרה של ה-EyeSight. הקפד לקרוא את ההוראות עבור כל תפקוד לפני השימוש במערכת, והשתמש בה תמיד באופן נכון. שימוש לא נכון עלול לגרום לתקלה בביצועי הבקרה, אשר עלולה לגרום לתאונה.

התייחס לעמודים הבאים עבור כל תפקוד:

- עבור מערכת בלימת קדם-התנגשות, עיין בעמוד 22.
- עבור בקרת שיוט מסתגלת, עיין בעמוד 34.
- עבור סיוע בשמירת נתיב, עיין בעמוד 60.
- עבור בקרת מצערת קדם-התנגשות, עיין בעמוד 68.
- עבור התראת סטייה מנתיב, עיין בעמוד 74.
- עבור התראת סטייה בתוך הנתיב, עיין בעמוד 77.
- עבור התראת התחלת נסיעה של הרכב מלפנים, עיין בעמוד 80.
- עבור בקרת שיוט רגילה, עיין בעמוד 81.

מערכת ה-EyeSight שברכב שלך מתוכננת לשימוש במדינות שבהן הנהיגה היא בצד ימין של הדרך. מערכת ה-EyeSight עבור כלי רכב עם הגה שמאלי (LHD) כמו הרכב שלך לא מיועדת לשימוש במדינות שבהן הנהיגה היא בצד שמאל של הדרך.

- המערכת לא תוכל לפעול באופן נכון בתנאים הרשומים להלן. כאשר תנאים אלה קורים, נתק את מערכת בלימת קדם-התנגשות. כמו כן, אל תשתמש בבקרת שיוט מסתגלת ובבקרת שיוט רגילה.
 - הלחץ בצמיגים אינו נכון.¹
 - צמיג החילוף הזמני מותקן.¹
 - מותקנים צמיגים שחוקים באופן לא אחיד או צמיגים בעלי תצורות שחיקה לא אחידות.¹
 - מותקנים צמיגים שאינם במידה הנכונה.¹
 - צמיגים נקורים אשר תוקנו תיקון ארעי עם ערכת תיקון צמיגים.
 - בוצע שינוי במתלה (כולל מתלה סובארו מקורי אשר בוצע בו שינוי).
 - מותקן על הרכב עצם כלשהו אשר מפריע לשדה הראיה של המצלמה הסטריאוסקופית.
 - הפנסים הראשיים מלוכלכים או שיש עליהם שלג וקרח או לכלוך. (עצמים אינם מוארים כראוי והזיהוי שלהם קשה).
 - הצירים האופטיים אינם מכווננים כראוי. (עצמים אינם מוארים כראוי והזיהוי שלהם קשה).
 - נעשו שינויים בפנסים כולל בפנסים הראשיים ובפנסי הערפל.
 - פעולת הרכב הפכה ללא יציבה עקב תאונה או תקלה.
 - נורית אזהרת מערכת הבלמים דולקת באור אדום.²
 - מטען כבד מועמס על הרכב או בתוכו.
 - מספר הנוסעים ברכב עולה על המקסימום המותר.
 - מכלול המחוננים לא פועל כראוי; כמו למשל כאשר האורות לא דולקים, הצפצופים לא מושמעים, התצוגה שונה מאשר המצב תקין, וכד'.³
 - *1: לגלגלים ולצמיגים יש תפקידים בעלי חשיבות קריטית. הקפד להשתמש בגלגלים ובצמיגים הנכונים. לפרטים, עיין בספר הנהג של הרכב שלך.
 - *2: אם נורית אזהרת מערכת הבלמים אינה כבית, הפנה את הרכב מיד למקום בטוח והתקשר אל סוכן סובארו כדי לבדוק את המערכת. לפרטים, עיין בספר הנהג של הרכב שלך.
 - *3: עבור פרטים לגבי מכלול המחוננים, עיין בספר הנהג של הרכב שלך.

זהירות ⚠️

- המאפיינים של המצלמה הסטריאוסקופית דומים לאלה של עיניים אנושיות. מסיבה זו, לתנאים המקשים על הנהג לראות בכיוון לפניו תהיה אותה השפעה על המצלמה הסטריאוסקופית. תנאים כאלה מקשים על המערכת לזהות כלי רכב, מכשולים, ונתיבי תנועה.
- מערכת EyeSight יכולה לזהות רק עצמים שנמצאים בטווח שדה הראייה של המצלמה הסטריאוסקופית. בנוסף, לאחר שעצם נכנס לטווח שדה הראייה של המצלמה, ייתכן שייקח למערכת זמן מה כדי לזהותו כמטרה מבוקרת ולהזהיר את הנהג.

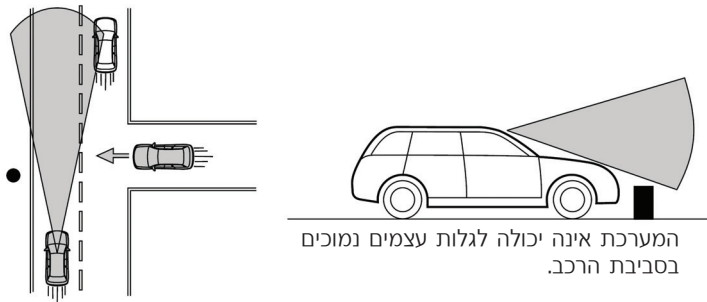

S02162

- בתנאים המפורטים להלן, יהיה יותר קשה למערכת לזהות את הרכב שלפניו, אופנועים, אופניים, הולכי רגל ומכשולים בדרך, וסימוני נתיבים. כמו כן, ה-EyeSight יכולה להפסיק לפעול באופן זמני. אבל, ההפסקה הזמנית תתבטל לאחר שהתנאים האלה השתפרו והרכב נסע למשך פרק זמן קצר.
 - מזג אוויר גרוע (למשל גשם כבד, סופת שלג או ערפל כבד במיוחד), המערכת נוטה להפסיק לפעול זמנית כאשר שכבת שמן נצמדה אל השמשה הקדמית, יושם ציפוי לזכוכית, או שביצועי המגבים גרועים.
 - כאשר יש אור חזק מלפנים (אור שמש או אלומות אור של פנסים ראשיים של רכב המגיע ממול, וכד').
 - כאשר מפעילים את רוחצי השמשה הקדמית.
 - כאשר טיפות גשם, טיפות מים, או לכלוך שעל השמשה לא מנוגבים במידה מספיקה.
 - שדה הראייה של המצלמה הסטריאוסקופית יוקטן כאשר השמשה מעורפלת, שרוטה, או כאשר שלג, לכלוך, אבק או כפור נצמדו אליה, או כשהיא מושפעת לרעה באופן אחר.
 - הרכב מוטה בזווית קיצונית על-ידי מטען שהועמס או גורמים אחרים.
 - כאשר שדה הראייה של המצלמה הסטריאוסקופית מוסתר (למשל על-ידי סירה מועמסת על גג הרכב)
 - כאשר הראות גרועה עקב חול, עשן או אדי מים הנישאים ברוח, או כאשר הראות לפניו מוסתרת עקב התזות מים, שלג, לכלוך או אבק המותזים על-ידי הרכב שלפנים או התנועה שממול.

- כאשר עוברים דרך כניסה או יציאה של מנהרה
- כאשר מראה הרכב שלפנים הוא נמוך, קטן או שצורתו חריגה (למשל גרור בעל משטח הטענה נמוך, וכד')
- כאשר המכשול הוא גדר, קיר או תריס, וכד' בעל תבנית אחידה (דוגמת פסים, לבנים וכד') או ללא כל תבנית בחזית
- כאשר המכשול הוא קיר או דלת עשויים זכוכית או מראה מלפנים
- כאשר נוהגים בלילה או במנהרה וכאשר האורות האחוריים ברכב שלפנים לא דולקים
- כשעוברים במקומות שיש בהם שלטים, דגלים, ענפים נמוכים או צמחייה עבותה/ גבוהה
- בשיפועים תלולים במעלה או במורד
- כאשר המצלמה הסטריאוסקופית מוסתרת על-ידי היד, וכד' (אפילו אם רק אחת מהעדשות מוסתרת, המערכת לא תפעל באופן תקין).
- כאשר חשוך לגמרי ולא מזוהים עצמים כלשהם
- כאשר האזור סביב הרכב הוא בעל צבע אחיד (כמו כאשר האזור מכוסה לגמרי בשלג, וכד')
- כאשר זיהוי מדויק בלתי אפשרי עקב החזרי אור בשמשה
- בתנאים הרשומים להלן, ה-EyeSight יכולה להפסיק לפעול באופן זמני. אם זה קורה, ה-EyeSight תחזור לפעול כאשר התנאים משתפרים.
- כאשר הטמפרטורה בתוך הרכב גבוהה, כגון לאחר שהרכב הושאר בשמש חזקה, או כשהטמפרטורה בתוך הרכב נמוכה, כגון לאחר שהרכב הושאר בסביבה של קור קיצוני.
- מיד לאחר שהמנוע התחיל לפעול
- בתנאים המפורטים להלן, קשה לזהות כלי רכב שלפנים, אופנועים, הולכי רגל ומכשולים בדרך, נתיבי תנועה, וכד' כמו כן, ה-EyeSight יכולה להפסיק לפעול באופן זמני. אם ה-EyeSight מפסיקה לפעול שוב ושוב מספר פעמים, התקשר אל מרכז שירות מורשה סובארו כדי לבדוק את המערכת.
- כאשר עדשות המצלמה הסטריאוסקופית מרוחות כגון מטביעות אצבעות
- כאשר המצלמה הסטריאוסקופית יצאה מהכוון התקין עקב פגיעה חזקה
- כאשר קיימת תקלה במערכת EyeSight, נתק את מערכת בלימת קדם-התנגשות (⇒) עיין בעמוד 32) ואת התראת סטייה מנתיב (⇒) עיין בעמוד 76). והפסק את השימוש בבקרת שיוט מסתגלת ובבקרת שיוט רגילה. התקשר למרכז שירות מורשה סובארו מטעם היבואן כדי שהמערכת תיבדק.
- כאשר נורית אזהרת מערכת הבקרה הדינמית דולקת, ייתכן שמערכת הבלימה קדם-התנגשות לא תפעל באופן תקין. אם נורית החיווי דולקת, נתק את מערכת בלימה קדם-התנגשות. כמו כן, אל תשתמש בבקרת שיוט מסתגלת ובבקרת שיוט רגילה.

הערה



- ה-EyeSight מקליטה ושומרת את הנתונים הבאים כאשר מערכת הבלימה קדם-היתנגשות מופעלת. היא לא מקליטה שיחות או נתוני שמע אחרים.
 - נתוני תמונת מצלמת סטריאו
 - מרחק מהרכב שמלפנים
 - מהירות הרכב
 - זווית סיבוב גלגל ההגה
 - תנועה רוחבית ביחס לכיוון הנסיעה
 - מצב הפעולה (סטטוס) של דושת ההאצה
 - מצב הפעולה (סטטוס) של דושת הבלם
 - מצב ידית ההילוכים
 - קריאת מד מרחק הנסיעה
- נתונים הנוגעים למערכת ABS, לבקרה הדינמית של הרכב ולתפקוד בקרת אחיזת הקרקע
- סובארו או יצרני צד שלישי החתומים על חוזה עם סובארו יכולים לאסוף את הנתונים המוקלטים ולהשתמש בהם למטרות מחקר ופיתוח הרכב. סובארו או יצרני צד שלישי החתומים על חוזה עם סובארו לא יגלו ולא יספקו את הנתונים שנאספו לצד שלישי אחר כלשהו פרט מאשר בכפוף לתנאים הבאים.
 - בעל הרכב נתן/נה את הסכמתו/תה.
 - הגילוי/המסירה מבוססים על צו בית משפט או דרישה חוקית אחרת הניתנת לאכיפה.
 - נתונים אשר נעשו בהם שינויים כך שהמשתמש והרכב אינם ניתנים לזיהוי מסופקים למוסד מחקר לעיבוד סטטיסטי או למטרות דומות.

טיפול במצלמה הסטריאוסקופית

המצלמה הסטריאוסקופית ממוקמת ביחידת תאורת המפות הקדמית.



S01107

⚠️ זהירות

- המצלמה הסטריאוסקופית מנטרת ומזהה מריחות או טשטוש בחזית של המצלמה. אבל, הזיהוי אינו מדויק ב-100%. בתנאים מסוימים, ייתכן שתפקוד זה לא יגלה מריחות או טשטוש בחזית של המצלמה הסטריאוסקופית באופן מדויק. בנוסף, תפקוד זה עלול שלא לגלות שהצטברה על השמשה הקדמית שכבה של שלג או קרח, קרוב למצלמה הסטריאוסקופית. בתנאים כאלה, הקפד לשמור על ניקיון השמשה הקדמית בכל עת (אזור המצוין באיור על-ידי Ⓐ). אחרת ייתכן שהמערכת לא תפעל באופן תקין. כאשר תפקוד זה מזהה שחזית המצלמה הסטריאוסקופית מרוחה או מטושטשת, לא ניתן יהיה להפעיל תפקודים כלשהם של ה-EyeSight פרט לבקרת שיוט רגילה. העדשות של המצלמה הסטריאוסקופית הן רכיבים מדויקים. לכן, הקפד על אמצעי הזהירות שלהלן, במיוחד בעת הטיפול בהן.

- לעולם אל תיגע בעדשות המצלמה הסטריאוסקופית, ואל תנסה לנגב או לנקות את העדשות. הדבר עלול לגרום נזק לעדשות או להכתים אותן, ולהוביל לביצועים לא תקינים של המערכת.

אם אתה נוגע אי פעם בעדשה מסיבה כלשהי, הקפד להתקשר אל מרכז שירות מורשה של סובארו. במקרה כזה יידרשו החלפה ועבודות שירות של רכיבי ה-EyeSight.

← המשך בעמוד הבא

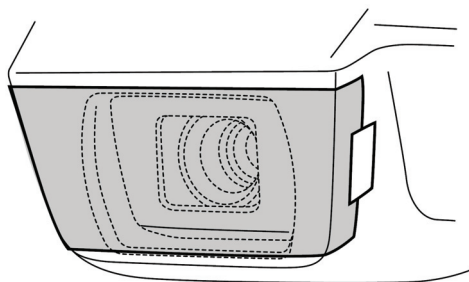

S01097

- כשאתה מנקה את צדה הפנימי של השמשה, כסה את החלק הקדמי של מארז המצלמה בנייר שאינו צובר אבק, דוגמת נייר למכונת צילום. הדבק את הנייר כדי למנוע שחומר ניקוי זכוכית יגיע אל עדשות המצלמה. בנקודה זו, ודא שהצד הדביק של נייר הדבק לא יבוא במגע עם השמשה או עם העדשות. לאחר הניקוי הקפד להסיר את הנייר.

- כאשר בתחנת שירות עומדים לבצע ניקוי של הצד הפנימי של השמשה, וכד', הקפד לבקש מעובד התחנה שיכסה את כיסוי המצלמה בכיסויי מגן לפני רחיצת הרכב.
- אל תחשוף את המצלמה הסטריאוסקופית לחבטה חזקה.
- אל תסיר ואל תפרק את המצלמה הסטריאוסקופית.
- אל תשנה את מיקום ההתקנה של המצלמה הסטריאוסקופית ואל תשנה את המבנים שמסביבה.

● רכב סובארו זה מגיע מצויד עם תפקודיות EyeSight. תפקודיות זו פותחה על-ידי סובארו במיוחד כדי לפעול בשילוב עם מראות פנימיות מקוריות של סובארו. במקרה של החלפה או תיקון, כדי להמשיך להשתמש בתפקודיות של EyeSight, אל תתקין מראה פנימית שאינה מראה מקורית של סובארו או מראה פנימית של צד שלישי אשר מתאימה למידה (והמתאר) של מראה פנימית מקורית של סובארו. מראה פנימית רחבה יותר עלולה להשפיע לרעה על שדה הראייה של המצלמה הסטריאוסקופית והתפקודיות של ה-EyeSight לא תפעל באופן תקין. סובארו וסוכני ומרכזי שירות של סובארו אינם אחראים לנזק כלשהו שעלול להיגרם על-ידי שימוש בחלקים אחרים מאשר חלקי סובארו מקוריים.

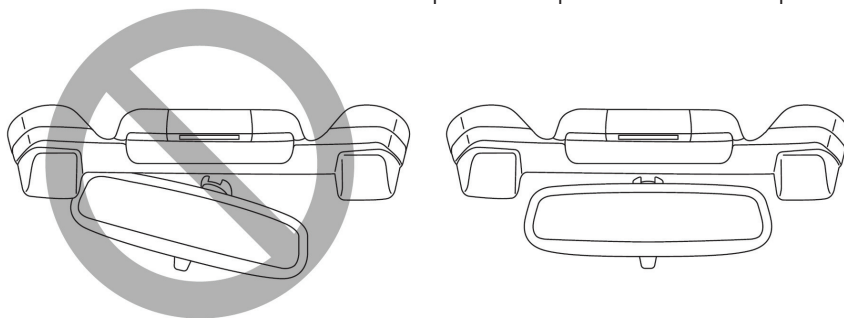

S00509

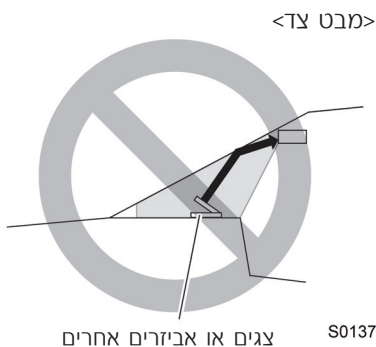

- אל תתקין אביזרים אחרים כלשהם מלבד אלה שיועדו על-ידי סובארו על האזורים האסורים הנראים באיורים (אזורים אפורים). אפילו אם אביזרים מסוימים מותקנים מחוץ לאזורים האסורים, יכולה להיות פעולה לא תקינה של ה-EyeSight עקב החזר של האור או עצמים אחרים. במקרה זה, הסר את האביזרים. עבור פרטים, פנה אל סוכן/מרכז שירות של סובארו.

<מבט חזית>

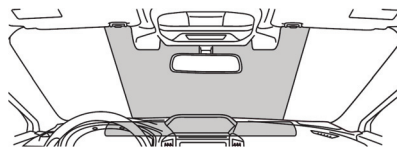

- אל תניח חפצים כלשהם על החלק העליון של לוח המכשירים. המצלמה הסטריאוסקופית עלולה שלא לזהות עצמים בצורה מדויקת ומערכת ה-EyeSight עלולה שלא לתפקד באופן תקין עקב השתקפויות בשמשה. עבור פרטים, פנה אל סוכן/מרכז שירות של סובארו.
- אם מבריקים את החלק העליון של לוח המכשירים בכימיקלים או בחומרים אחרים, ייתכן שהמצלמה הסטריאוסקופית לא תוכל לזהות עצמים באופן מדויק ומערכת ה-EyeSight עלולה שלא לתפקד באופן תקין עקב השתקפויות בשמשה.
- רכב סובארו זה מגיע כשהוא מצויד בתפקודיות EyeSight. תפקודיות זו פותחה על-ידי סובארו במיוחד כדי לפעול עם להבי מגבים מקוריים של סובארו. במקרה של החלפה או תיקון, כדי להמשיך להשתמש בתפקודיות של EyeSight, אל תתקין להב מגב אחר מאשר להב מגב מקורי של סובארו או להב מגב של צד שלישי אשר מתאים לאיכות של להב מגב מקורי של סובארו.
- חלקים מאיכות נחותה יכולים לפגוע ביכולת המצלמה הסטריאוסקופית לזהות עצמים באופן מדויק, ומערכת ה-EyeSight עלולה שלא לפעול באופן תקין. סובארו וסוכני ומרכזי שירות של סובארו אינם אחראים לנזק כלשהו שעלול להיגרם על-ידי שימוש בחלקים אחרים מאשר חלקי סובארו מקוריים.
- החלף בהקדם האפשרי להבי מגבים שניזוקו או גומיות להבי מגבים שהתבלו. השימוש בלהבי מגבים פגומים או בגומיות להבי מגבים בליוות יכול לגרום למריחת פסים על השמשה. המצלמה הסטריאוסקופית עלולה שלא לזהות עצמים בצורה מדויקת ומערכת ה-EyeSight עלולה שלא לתפקד באופן תקין עקב פסים או טיפות שנשארו על השמשה.

← המשך בעמוד הבא

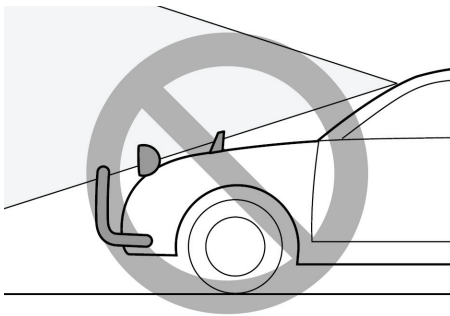

S01098

- אל תתקין אביזרים כלשהם על הצד הקדמי כגון על מכסה תא המנוע או על השבכה. הדבר עלול להשפיע לרעה על הראייה של המצלמה וייתכן שהמערכת לא תפעל באופן תקין.
- ודא שהמטען העמוס על הגג אינו מפריע לשדה הראייה של המצלמה הסטריאוסקופית. חסימת שדה הראייה של המצלמה הסטריאוסקופית יכולה לפגוע בפעולת המערכת. עבור פרטים, פנה אל סוכן/מרכז שירות של סובארו.

• שמור על ניקיון השמשה (מבחוץ ומבפנים) בכל עת. כאשר השמשה התכסתה באדים, או שיש עליה לכלוך או שכבת שמן, ייתכן שהמצלמה הסטריאוסקופית לא תזהה עצמים באופן מדויק וייתכן שהמערכת לא תפעל באופן תקין. אסור בהחלט להתקין התקן כלשהו אל פתח האורור המרכזי, מאחר שכל שינוי בזרימת האוויר עלול לפגוע בביצועי ה-EyeSight.

• אל תמקם מדבקות או אביזרים כלשהם על השמשה (מבחוץ או מבפנים). אם עליך לעשות זאת (למשל, אם זה נדרש על-פי החוק או במקרה של תו אגרה אלקטרוני), הימנע מהאזור הנמצא ישירות לפני המצלמה. אחרת, זה יכול להשפיע לרעה על שדה הראייה של המצלמה הסטריאוסקופית ויכול לגרום לפעולה לא תקינה של המערכת. עבור פרטים, פנה אל סוכן/מרכז שירות של סובארו.

• אל תשתמש בתכשירים כלשהם לציפוי זכוכית או בחומרים דומים על השמשה. אם תעשה כך זה יכול להפריע לפעולה תקינה של המערכת.

• אל תתקין שכבה כלשהי או שכבה נוספת של זכוכית על השמשה. ייתכן שהמערכת לא תפעל באופן תקין.

• אם יש שריטות או סדקים בשמשה, התקשר אל סוכן/מרכז שירות של סובארו. כדי להחליף או לתקן את השמשה, מומלץ לפנות אל סוכן/מרכז שירות של סובארו.

• רכב סובארו זה מגיע כשהוא מצויד בתפקודיות EyeSight. תפקודיות זו פותחה על-ידי סובארו במיוחד כדי לפעול עם שמשות מקוריות של סובארו. במקרה של החלפה או תיקון, כדי להמשיך להשתמש בתפקודיות של EyeSight, אל תתקין שמשה אחרת מאשר שמשה מקורית של סובארו או שמשה של צד שלישי אשר מתאימה לאיכות של שמשה מקורית של סובארו.

חלקים מאיכות נחותה יכולים לפגוע ביכולת המצלמה הסטריאוסקופית לזהות עצמים באופן מדויק, וייתכן שמערכת ה-EyeSight לא תפעל באופן תקין.

סובארו וסוכני ומרכזי שירות של סובארו לא אחראים לנזק כלשהו שעלול להיגרם על-ידי שימוש בחלקים אחרים מאשר חלקי סובארו מקוריים.

כדי לאפשר המשך שימוש בתפקודיות של ה-EyeSight לאחר התקנה חזרה או החלפה של שמשה, הכרחי לבצע כוונון של המצלמה הסטריאוסקופית. עבור פרטים נוספים לגבי כוונון מצלמה סטריאוסקופית, מומלץ להתקשר אל סוכן/מרכז שירות של סובארו.

התפקודים של מערכת EyeSight

ה-EyeSight כוללת את התפקודים הבאים.

■ מערכת בלימת קדם-התנגשות

תפקוד זה משתמש במאפיין אזהרת מרחק עקיבה כדי להזהיר את הנהג לנקוט בפעולת התחמקות כאשר קיימת אפשרות להתנגשות עם רכב או מכשול מלפנים. אם הנהג אינו נוקט בפעולת התחמקות, הבלמים מופעלים אוטומטית כדי לסייע להפחית את נזק ההתנגשות או, אם אפשר, לסייע למנוע התנגשות.
 ← עיין בעמוד 22.

■ בקרת שיוט מסתגלת

תפקוד זה שומר את מהירות הרכב שנקבעה וכאשר יש רכב לפניו באותו נתיב תנועה, הוא מתאים את המהירות לזו של הרכב שלפנים עד למהירות הרכב המקסימלית שנקבעה.
 ← עיין בעמוד 34.

■ סיוע בשמירת נתיב (דגמים עם סיוע בשמירת נתיב)

תפקוד זה מסייע לתיקון סטייה בתוך הנתיב על-ידי זיהוי סימוני הנתיב (למשל, קווים לבנים) בדרכים מהירות ובכבישים, ועל-ידי סיוע בהפעלת ההגה.
 ← עיין בעמוד 60.

■ בקרת המצערת לפני התנגשות

תפקוד זה מפחית תנועה בלתי מכוונת קדימה כתוצאה מהעברה של ידית בורר ההילוכים למצב לא נכון, או לחיצה שלא במתכוון על דוושת ההאצה, או לחיצה חזקה מדי.
 ← עיין בעמוד 68.

■ התראת סטייה מנתיב

תפקוד זה מתריע בפני הנהג כאשר הרכב עומד לסטות מהדרך.
 ← עיין בעמוד 74.

■ התראת סטייה בתוך הנתיב

תפקוד זה מתריע בפני הנהג כאשר הוא מזהה שהרכב משייט עקב עייפות הנהג, חוסר ריכוז בדרך, חוסר תשומת לב, רוחות צולבות (צדדיות) חזקות או גורמים אחרים.
 ← עיין בעמוד 77.

■ התראת התחלת נסיעה של הרכב מלפנים

תפקוד זה מיידע את הנהג כאשר הרכב שנעצר לפניו מתחיל לנוע אבל הרכב של הנהג נשאר נייח.

← עיין בעמוד 80.

■ בקרת שיוט רגילה

במצב זה, המערכת שומרת על מהירות קבועה של הרכב. היא אינה עוקבת אחרי הרכב שמלפנים. ניתן להשתמש בתפקוד זה כאשר המצלמה הסטריאוסקופית הפסיקה לפעול זמנית. (← עיין בעמוד 95.) (תפקוד זה מופעל על-ידי מעבר מבקרת שיוט מסתגלת לבקרת שיוט רגילה.)

← עיין בעמוד 81.

הערה

ה-EyeSight לא פועלת כאשר המנוע לא פועל (אלא אם המנוע מודמם אוטומטית על-ידי מערכת Auto Start Stop (התנעה הדממה אוטומטית)).

מערך תצוגת לוח המכשירים

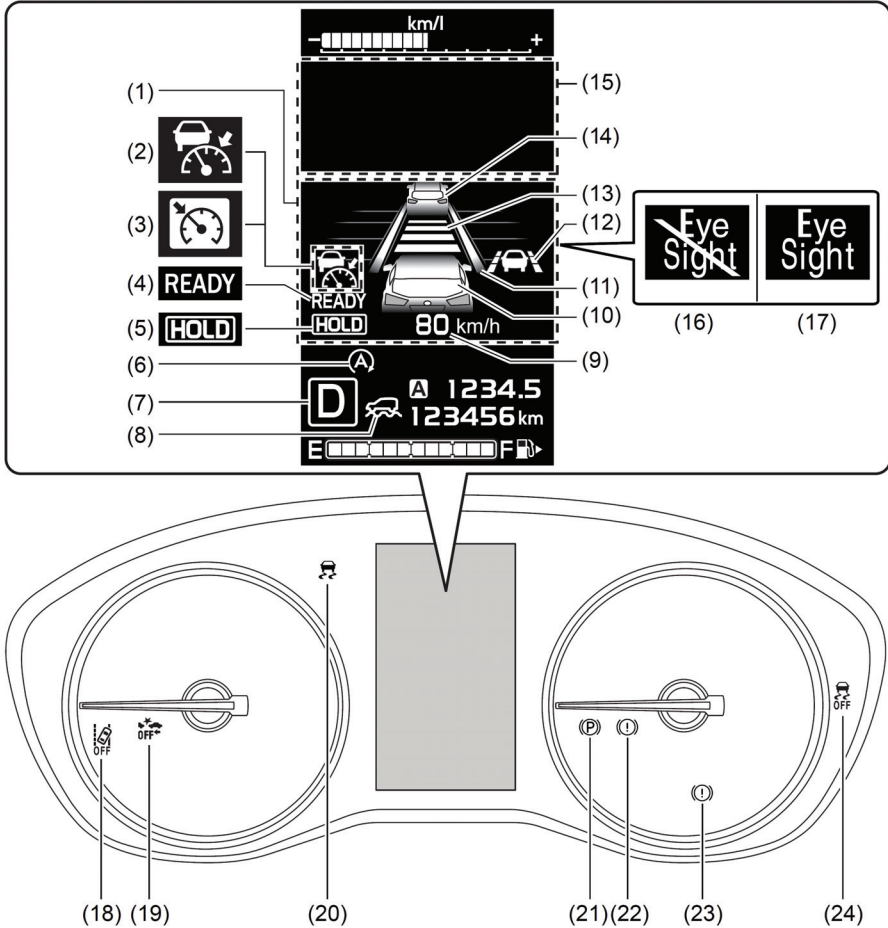



S02602

- (12) מחוון סיוע בשמירת נתיב (אם קיים)
- (13) מחוון קביעת מרחק הביטחון
- (14) מחוון הרכב שמלפנים
- (15) אזור מסך האזהרה
- (16) מחוון הפסקת פעולה זמנית של EyeSight (לבן)
- (17) מחוון אזהרת EyeSight (צהוב)
- (18) נורית חייו התראת סטייה מנתיב מנותקת (OFF)
- (19) נורית חייו מערכת בלימת קדם-התנגשות מנותקת (OFF)
- (20) נורית אזהרת בקרה דינמית של הרכב
- (21) נורית חייו בלם חנייה אלקטרוני
- (21) נורית אזהרת מערכת הבלמים (אדומה)
- (23) נורית אזהרת בלם החנייה האלקטרוני (צהובה)
- (24) נורית חייו בקרה דינמית של הרכב מנותקת (OFF)

- (1) אזור תצוגת EyeSight
- (2) מחוון בקרת שיוט מסתגלת
- (3) מחוון בקרת שיוט רגילה
- (4) מחוון מוכנות (READY)
- (5) מחוון החזקה (HOLD)
- (6) מחוון התנעה הדממה אוטומטית (Auto Start Stop) (ירוק/מחוון התנעה הדממה מנותקת (Auto Start Stop OFF) (צהוב/מחוון אזהרת התנעה הדממה אוטומטית (Auto Start Stop warning) (צהוב)
- (7) מחוון מצב ידיית ההילוכים/מצב ההילוך
- (8) מחוון מצב X-
- (9) תצוגת מהירות הרכב שנקבעה
- (10) מחוון הרכב שלך
- (11) מחוון נתיב (אם קיים)

■ בקרת שיוט

- מחוון זה דולק כאשר בקרת השיוט הראשית מופעלת.
 : בקרת שיוט מסתגלת (מחוון בקרת שיוט מסתגלת)
 : בקרת שיוט רגילה (מחוון בקרת שיוט רגילה)
 ← עיין בעמודים 40 ו-81.
 - כאשר בקרת השיוט* נקבעת, מחוון זה (לבן) משתנה לירוק. כאשר הנהג מאיץ את הרכב על-ידי לחיצה על דוושת ההאצה בזמן שבקרת השיוט המסתגלת פועלת, צבע המחוון משתנה ללבן.
 ← עיין בעמוד 42.
- * בקרת שיוט מסתגלת ובקרת שיוט רגילה

■ מחוון מוכנות (READY)

-  נדלק כאשר בקרת שיוט* ניתנת לקביעה.
 ← עיין בעמודים 40 ו-43.
- * בקרת שיוט מסתגלת ובקרת שיוט רגילה



■ מחוון HOLD

-  דולק כאשר התפקוד הישאר במצב נייח פועל בזמן שבקרת שיוט מסתגלת פועלת.
 ← עיין בעמוד 50.

■ מחוון הרכב שמלפנים

- כאשר בקרת השיוט המסתגלת נקבעה או כאשר הרכב נעצר, דולק מחוון זה כאשר זוהה רכב מלפנים.
 ← עיין בעמוד 42.

■ מחוון קביעת מרחק הביטחון

- מצייין את קביעת מרחק הביטחון שנקבעה באמצעות המתג (קביעת מרחק הביטחון)  / .
 ← עיין בעמוד 49.

■ תצוגת מהירות הרכב שנקבעה

- מציגה את מהירות הרכב שנקבעה.
 ← עיין בעמודים 40 ו-82.

■ מחוון מצב ידית ההילוכים/מצב ההילוך

- מחוון זה דולק ומראה באיזה מצב ידית ההילוכים או ההילוך נמצאים.

■ מחוון אזהרת EyeSight (צהוב)

- מחוון זה דולק או מהבהב במקרה של תקלה במערכת EyeSight.
 - כאשר הוא דולק או מהבהב, לא ניתן להשתמש באף אחד מתפקודי ה-EyeSight (כולל בקרת השיוט המסתגלת ומערכת בלימת קדם-התנגשות, וכד').
- ← עיין בעמוד 94.

■ מחוון הפסקת פעולה זמנית של EyeSight (לבן)

- מחוון זה דולק כאשר פעולת מערכת ה-EyeSight מופסקת זמנית.
 - כאשר מתג ההצתה נמצא במצב מחובר (ON), יידלק מחוון זה אם מתג השיוט (CRUISE) יועבר למצב מחובר (ON) בתוך כ-7 שניות מהרגע שהמנוע הותנע. המחוון יכבה לאחר שחלפו כ-7 שניות מהרגע שהמנוע הותנע.
 - כאשר הוא דולק, לא ניתן להשתמש באף אחד מתפקודי ה-EyeSight פרט לבקרת שיוט רגילה.
- ← עיין בעמוד 95.

■ מחוון הרכב שלך

כאשר לוחצים על דוושת הבלם או שתפקוד בקרת הבלימה מופעל, תדלוק נורית חיווי הבלם באור אדום.

■ נורית חיווי התראת סטייה מנתיב מנותקת (OFF)

- נורית חיווי זו דולקת כאשר התראת סטייה מנתיב והתראת סטייה בתוך הנתיב מנותקות (OFF).
 - היא נדלקת גם כאשר מתג ההצתה מועבר למצב מחובר (ON). בערך 7 שניות לאחר שהמנוע הותנע, תכבה נורית חיווי התראת סטייה מנתיב מנותקת (OFF) או תישאר דולקת על-פי המצב (סטטוס) הנוכחי (מחובר (ON) או מנותק (OFF)).
- ← עיין בעמוד 76.

■ נורית חיווי מערכת בלימת קדם-התנגשות מנותקת (OFF)

- דולקת כאשר מערכת בלימה קדם-התנגשות ובקרת מצערת קדם-התנגשות מנותקות (OFF).
 - היא גם דולקת כאשר מתג ההצתה מועבר למצב מחובר (ON), ואז היא כבית בערך 7 שניות לאחר שהמנוע הותנע.
- ← עיין בעמוד 33.

■ מחוון נתיב

- מחוון זה דולק באור אפור כאשר לוחצים על מתג סיוע בשמירת נתיב. כאשר הסיוע בשמירת נתיב מוכן לפעולה או פועל, דולק מחוון זה בצבע לבן.
- ← עיין בעמוד 64.

■ מחוון התנעה והדממה אוטומטית (ירוק) (משמש גם כמחוון התראה של התנעה והדממה אוטומטית (צהוב) ומחוון התנעה והדממה אוטומטית מנותקת (OFF) (צהוב)

- מחוון זה דולק באור צהוב גם כאשר מתג ההצתה מועבר למצב מחובר (ON), ולאחר מכן כבה לאחר שהמנוע מותנע.
- הוא דולק באור ירוק בזמן שמערכת ההתנעה והדממה אוטומטית פועלת. הוא כבה לאחר שהמנוע מותנע מחדש.
- במקרה של תקלה במערכת התנעה והדממה אוטומטית הוא יבהב באור צהוב.

■ מחוון מצב-X

מחוון מצב-X  דולק כאשר מצב-X מחובר (ON).

■ נורית חיווי ניתוק מערכת בקרה דינמית של הרכב

- נורית חיווי זו דולקת באור צהוב גם כאשר מתג ההצתה מועבר למצב מחובר (ON), ולאחר מכן כבית לאחר 2 שניות בערך.
 - נורית חיווי זו דולקת כאשר לוחצים על מתג ניתוק מערכת בקרה דינמית של הרכב ובקרת דינמיקת הרכב מנותקת.
- *עבור פרטים, עיין בספר הנהג של הרכב.

■ סיוע בשמירת נתיב (דגמים עם סיוע בשמירת נתיב)

- מחוון זה דולק כאשר הסיוע בשמירת נתיב מופעל על-ידי לחיצה על מתג סיוע בשמירת נתיב.
 - בזמן שמערכת סיוע בשמירת נתיב פועלת, אם הרכב חוצה סימון נתיב, צבע אור המחוון משתנה מלבן לירוק.
- ← עיין בעמוד 60.

■ נורית אזהרה למערכת הבלמים (אדומה)

אם נורית אזהרת בלמים (אדומה) נדלקת במהלך נסיעה כאשר בלם החנייה האלקטרוני משוחרר, העבר את מערכת בלימת קדם-התנגשות למצב מנותק (OFF). באותו זמן, אל תשתמש במצב בקרת שיוט רגילה או במצב בקרת שיוט מסתגלת.

אם נורית אזהרת הבלמים (אדומה) לא כבית, הפנה את הרכב מיד לצד הדרך, למיקום בטוח. התקשר אל מרכז שירות מורשה של סובארו כדי לבדוק את הרכב.

■ נורית החיווי של בלם החנייה האלקטרוני

נורית חיווי זו דולקת כאשר בלם החנייה האלקטרוני מופעל.

* עבור פרטים, עיין בספר הנהג.

■ נורית אזהרת מערכת בקרה דינמית של הרכב



נורית האזהרה נדלקת כשמעבירים את מתג ההצתה למצב "ON" וכבית בערך 2 שניות לאחר שהמנוע מותנע. היא נדלקת אם קיימת תקלה חשמלית במערכת הבקרה הדינמית.

* עבור פרטים, עיין בספר הנהג.

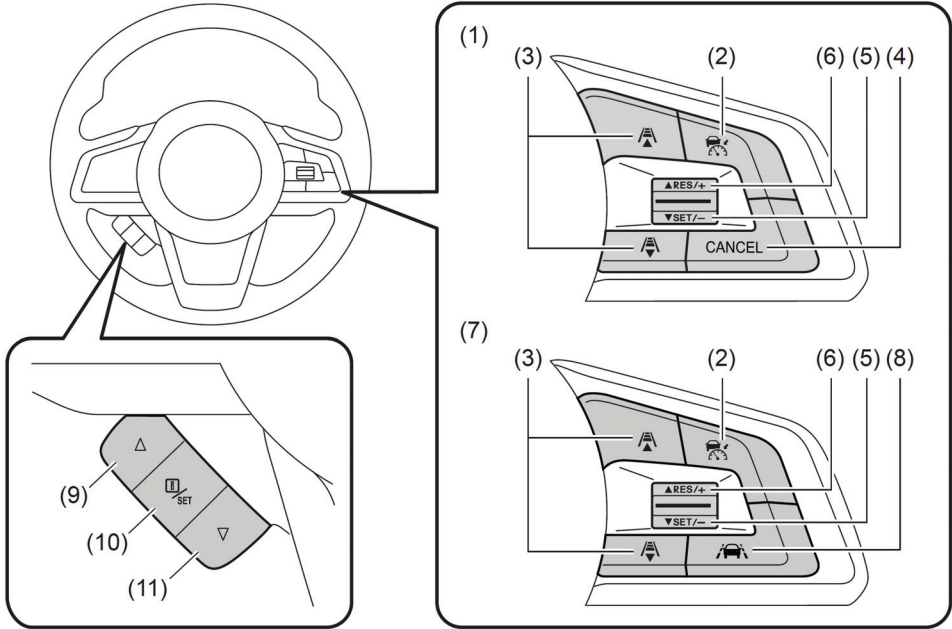





מערך המתגים



S02603

- | | |
|--|--|
| (7) דגמים עם סיוע בשמירת נתיב | (1) דגמים בלי סיוע בשמירת נתיב |
| (8) מתג סיוע בשמירת נתיב  | (2) מתג שיוט (CRUISE)  |
| (9) מתג ▲ | (3) מתג קביעת מרחק הביטחון  /  |
| (10) מתג מידע/קביעה (Info/SET)  | (4) מתג ביטול (CANCEL) |
| (11) מתג ▼ | (5) מתג (-) או קביעה (SET/-) |
| | (6) מתג (+) או חזרה למצב הקודם (RES/+) |

■ מתג (שיוט)

- מעביר את בקרת השיוט* בין המצבים מחובר/מנותק (on/off).
- כאשר לוחצים על מתג השיוט (CRUISE) , יופיע "  " באזור תצוגת ה-EyeSight שבתצוגת מכלול המחוונים, ואז יופיע  בלחיצה והחזקה של המתג  /  (מתג קביעת מרחק הביטחון) למשך 2 שניות בערך. כאשר בתצוגת ה-EyeSight נראה "  " או "  ", זה מציין שמערכת בקרת השיוט הראשית מחוברת (ON).
- ← עיין בעמודים 40 ו-82.
- ניתן להשתמש במתג זה לביטול בקרת השיוט.
- ← עיין בעמודים 53, 88 ו-89.
- * בקרת שיוט מסתגלת ובקרת שיוט רגילה

■ מתג RES/SET

● SET/-

- ניתן להשתמש במתג זה לקביעת בקרת השיוט*.
- ניתן להשתמש במתג זה כדי להפחית את מהירות הרכב שנקבעה (כאשר בקרת השיוט* נקבעה עכשיו).
- ← עיין בעמודים 41 ו-47 (עבור בקרת שיוט מסתגלת).
- ← עיין בעמודים 84 ו-87 (עבור בקרת שיוט רגילה).
- * בקרת שיוט מסתגלת ובקרת שיוט רגילה

● RES/+

- ניתן להשתמש במתג זה לקביעת בקרת השיוט*.
- לאחר שבקרת השיוט* בוטלה, ניתן להשתמש במתג זה להחזרת תפקוד בקרת השיוט למהירות הרכב שנקבעה מקודם.
- ניתן להשתמש במתג זה להגדלת מהירות הרכב שנקבעה (כאשר בקרת השיוט* נקבעה עכשיו).
- ← עיין בעמודים 45 ו-57 (עבור בקרת שיוט מסתגלת).
- ← עיין בעמודים 86 ו-92 (עבור בקרת שיוט רגילה).
- * בקרת שיוט מסתגלת ובקרת שיוט רגילה

● מתג CANCEL (ביטול) (דגמים בלי סיוע בשמירת נתיב)

- מבטל את בקרת השיוט*.
- * בקרת שיוט מסתגלת ובקרת שיוט רגילה
- בקרת שיוט
- ← עיין בעמודים 53 ו-88.

■ מתג ▲ / ▼ (קביעת מרחק הביטחון)

- ניתן להשתמש במתג זה לקביעת מרחק הביטחון ב-4 שלבים: (רק כאשר בקרת שיוט מסתגלת מחוברת (ON)).
← עיין בעמוד 49.
- כאשר מתג בקרת השיוט (CRUISE) מחובר (ON), אפשר לעבור בין בקרת שיוט מסתגלת לבקרת שיוט רגילה על-ידי לחיצה על מתג* ▲ / ▼ (קביעת מרחק הביטחון).
* כדי לעבור לבקרת שיוט רגילה, לחץ והחזק את המתג למשך 2 שניות בקירוב או יותר.

■ מתג (סיוע בשמירת נתיב) (דגמים עם סיוע בשמירת נתיב)

- מפעיל ומפסיק (on/off) את הסיוע בשמירת נתיב.
← עיין בעמוד 60.

■ מתג ▲ / ▼

- במתגים אלה משתמשים במצבים הבאים.
- כאשר מחליפים את המסך המוצג בתצוגת מכלול המחוונים.
- כאשר משנים את קביעות עצמת צליל האזהרה, וכד'
← עיין בעמוד 97.

■ מתג (info)/SET (i)

- במתג זה משתמשים במצבים הבאים.
- כאשר מציגים שוב את ההודעה שהופיעה במסך האזהרה.
← עיין בעמוד 99.
- כאשר משנים את קביעות עצמת צליל האזהרה, וכד'
← עיין בעמוד 97.

■ מתג OFF (מערכת בלימת קדם-התנגשות מנותקת (OFF))

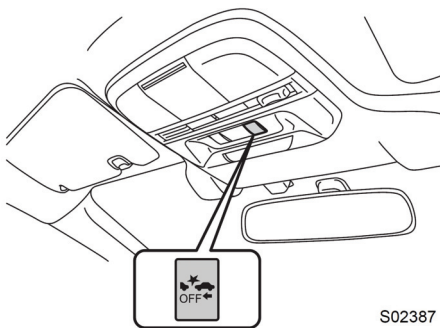

S02387

- לחץ והחזק את המתג למשך 2 שניות בקירוב או יותר כדי לנתק את מערכת בלימת קדם-התנגשות ואת בקרת קדם-התנגשות של המצערת.
- כאשר תפקודים אלה מנותקים, תדלוק במכלול המחוונים נורית חיווי מערכת בלימת קדם-התנגשות מנותקת (OFF).
- לחץ והחזק את המתג שוב כדי לחבר את מערכת בלימת קדם-התנגשות ואת בקרת קדם-התנגשות של המצערת. זה מכבה את נורית חיווי מערכת בלימת קדם-התנגשות מנותקת (OFF).
← עיין בעמוד 32.

■ מתג (התראת סטייה מנתיב מנותקת (OFF))

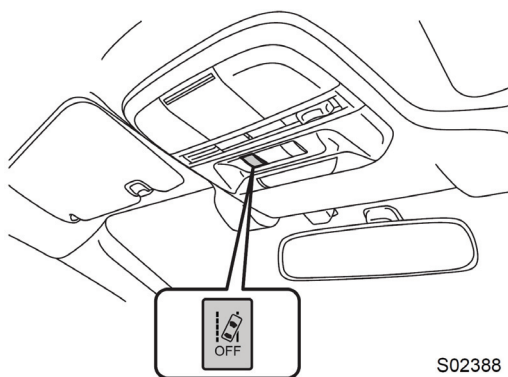

S02388

לחץ והחזק את המתג למשך 2 שניות בקירוב או יותר כדי לנתק את תפקודי התראת סטייה מנתיב והתראת סטייה בתוך הנתיב.

כאשר תפקודים אלה מנותקים, תדלוק במכלול המחוונים נורית חיווי התראת סטייה מנתיב מנותקת (OFF).

לחץ והחזק את המתג שוב כדי לחבר את תפקודי התראת סטייה מנתיב והתראת סטייה בתוך הנתיב. בעקבות זאת תכבה נורית חיווי התראת סטייה מנתיב מנותקת (OFF).

← עיין בעמוד 76.

■ מתג מצב-X

מעביר את מצב-X בין מצבים מחובר/מנותק.

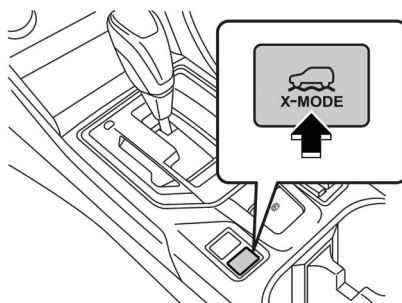

■ צג רב-תכליתי

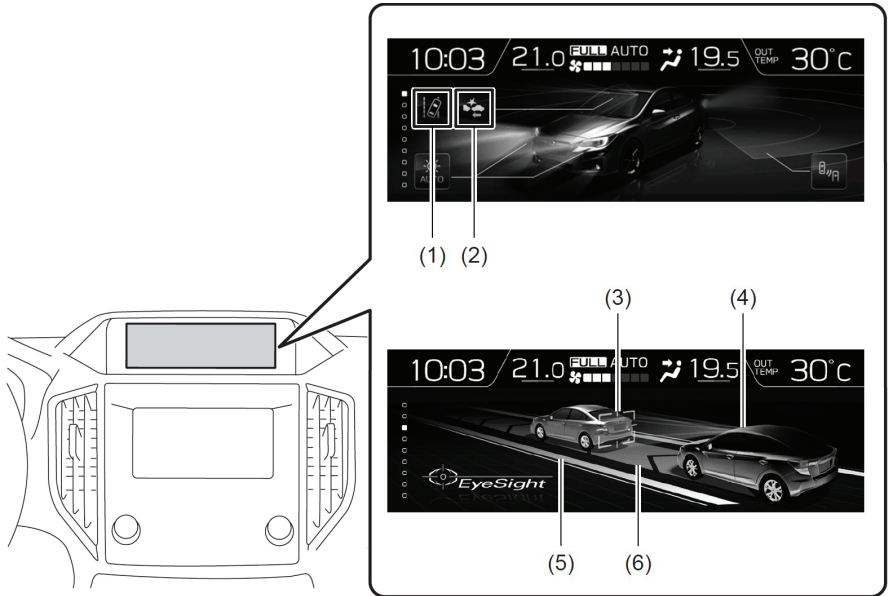

S02604

- | | | | |
|-----|---|-----|--|
| (1) | נורית חייוי התראת סטייה מנתיב/התראת סטייה | (4) | מחווין הרכב שלך |
| (2) | נורית חייוי מערכת בלימת קדם-התנגשות | (5) | מחווין קו הדרך (דגמים עם סיוע בשמירת נתיב) |
| (3) | מחווין הרכב שמלפנים | (6) | מחווין נתיב (דגמים עם סיוע בשמירת נתיב) |

- מחווין התראת סטייה מנתיב/התראת סטייה בתוך הנתיב. מחווין זה דולק כאשר התראת סטייה מנתיב והתראת סטייה בתוך נתיב מחוברות (ON).
- מחווין מערכת בלימת קדם-התנגשות. מחווין זה דולק כאשר מערכת בלימת קדם-התנגשות מחוברת (ON).
- מחווין הרכב שלך. כאשר לוחצים על דוושת הבלם או שתפקוד בקרת הבלימה מופעל, תדלוק נורית הבלם במחווין הרכב באור אדום.
- מחווין הרכב שמלפנים. כאשר בקרת השיוט המסתגלת מופעלת, ורכב נמצא לפניך, מוצג מחווין הרכב שמלפנים. מחווין הרכב שמלפנים מציג תמונה של המרחק שבין הרכב שלך לבין הרכב שמלפניך.
- מחווין נתיב (דגמים עם סיוע בשמירת נתיב). מחווין זה מוצג כאשר הסיוע בשמירת נתיב פעיל.
- מחווין קו הדרך (דגמים עם סיוע בשמירת נתיב). מחווין זה דולק כאשר הסיוע בשמירת נתיב מוכן לפעולה או פועל.

מערכת בלימת קדם-התנגשות

כאשר קיים סיכון של התנגשות בצד האחורי של מכשול שמלפנים, מערכת ה-EyeSight עוזרת למנוע או למזער התנגשות על-ידי אזהרת הנהג. אם הנהג עדיין לא נוקט פעולת מניעה כדי למנוע התנגשות, הבלמים יכולים להיות מופעלים אוטומטית ממש לפני ההתנגשות כדי להפחית את נזק הפגיעה, או אם אפשר, למנוע את ההתנגשות. אם הנהג נוקט בפעולת מניעה כדי למנוע התנגשות, יפעל הסיוע בבלימת קדם-התנגשות כדי לעזור לנהג למנוע או למזער את ההתנגשות.

מערכת זו יכולה להיות יעילה לא רק בהתנגשויות ישירות בצד האחורי, אלא גם בהתנגשויות בצד האחורי עם היסט. תפקוד זה ניתן להפעלה כאשר ידית ההילוכים נמצאת במצבים [M], [D], או [N].

אזהרה

- אל תשתמש לעולם במערכת בלימת קדם-התנגשות ובסיוע בלימת קדם-התנגשות כדי לעצור את מכוניתך או למנוע התנגשות בתנאים רגילים. תפקודים אלה אינם יכולים למנוע התנגשויות בכל התנאים. אם הנהג סומך רק על מערכת בלימת קדם-התנגשות להפעלת הבלמים, עלולות לקרות התנגשויות.
 - כאשר מופעלת אזהרה, שים לב לנעשה לפני הרכב ובסביבתו, והפעל את דוושת הבלם ו/או בצע פעולות אחרות אם נדרש.
 - מערכת בלימת קדם-התנגשות של ה-EyeSight תוכננה בראש ובראשונה כדי למנוע התנגשויות בצד האחורי של כלי רכב אחרים במידת האפשר או למזער נזק ופציעות במקרה של התנגשות. בנוסף לכלי רכב אחרים, המערכת עשויה להתייחס גם לגורמים כגון אופנועים, אופניים והולכי רגל כאל מכשולים ולנהוג בהתאם. אבל, יכולים להיות מקרים בהם זיהוי אינו אפשרי עקב תנאים שונים^{2*}. לדוגמה, כאשר רכב נראה מהצד, רכב שמתקרב ממול, כלי רכב מתקרבים בניסיעה לאחור, חיות קטנות או ילדים, או קירות ודלתות שלא סביר שזיהוהו.
 - מערכת בלימת קדם-התנגשות תפעל בשלב בו היא קובעת שהתנגשות לא ניתנת למניעה, והיא מתוכננת ליישם כוח בלימה חזק ממש לפני התנגשות. תוצאת פעולה זו משתנה כתלות במגוון של תנאים^{2*}. עקב כך, הביצועים של תפקוד זה לא תמיד יהיו זהים.
 - כאשר מערכת בלימה קדם-התנגשות מופעלת, היא תמשיך לפעול אפילו אם דוושת ההאצה לחוצה באופן חלקי. אבל, היא תתבטל אם דוושת ההאצה תילחץ באופן פתאומי או במלואה.
 - אם הנהג לוחץ על דוושת הבלם או מסובב את גלגל ההגה, המערכת עשויה לקבוע שמדובר בפעולת חמיקה שמבצע הנהג, וייתכן כי הבקרה האוטומטית של הבלמים לא תופעל, כדי לאפשר לנהג שליטה מלאה.
 - כאשר הפרש במהירות עם מכשול שלפנים הוא הערך הבא^{1*} או יותר, ייתכן שלא יהיה אפשרי למנוע התנגשות. אפילו אם הפרש המהירות הוא הערך^{1*} שלהלן או פחות, במקרים בהם רכב אחר "חותך" לפניך, או במקרים אחרים התלויים בראות, מצב משטח הדרך וגורמים אחרים^{2*}, ייתכן שהתפקוד לא יוכל לעצור את הרכב או לא יופעל. ייתכן גם שהסיוע בבלימת קדם-התנגשות עלול שלא לפעול בתנאים^{2*} הרשומים להלן.
- *1: עבור כלי רכב: 50 קמ"ש בקירוב
עבור הולכי רגל: 35 קמ"ש בקירוב
- *2: תנאים
- מרחק אל מכשול שלפניך, הפרש המהירות, תנאי קירבה, הזזה רוחבית (מידת ההיסט)
 - תנאי הרכב (כמות המטען, מספר הנוסעים, וכד')

- תנאי הדרך (שיפוע, חלקלקות, צורה, מהמורות וכד')
- כאשר הראות לפנים גרועה (גשם, שלג, ערפל או עשן, וכד')
- כאשר העצם המזוהה הוא משהו אחר מאשר רכב, אופנוע, אופניים או הולך רגל
 - חיית בית או חיה אחרת (כלב, צבי, וכד')
 - מעקה בטיחות, עמוד טלפון, גדר או קיר, וכד'
- אפילו אם המכשול הוא אופנוע, אופניים או הולך רגל, בהתאם לבהירות של הסביבה כמו גם התנועה היחסית, המראה או הזווית של העצם, ייתכנו מקרים בהם המערכת לא תוכל לזהות אותו.
- כאשר המערכת קובעת שפעולה על-ידי הנהג (על בסיס הפעלת דוושת ההאצה, בלימה, זווית גלגל ההגה, וכד') נעשתה כפעולת התחמקות
- מצב התחזוקה של הרכב (מערכות בלמים, שחיקת צמיגים, לחצי אוויר בצמיגים, האם צמיג חילוף זמני נמצא בשימוש, וכד')
- כאשר גוררים גרור או רכב אחר, וכד'
- כאשר הבלמים קרים עקב טמפרטורה חיצונית נמוכה או מיד לאחר התנעת המנוע.
- כאשר הבלמים התחממו חימום יתר בנסיעה במורדות (ביצועי הבלימה מופחתים)
- כאשר נוהגים בגשם או לאחר רחיצת הרכב (הבלמים רטובים וביצועי הבלימה מופחתים)
- תנאי הזיהוי של המצלמה הסטריאוסקופית במיוחד, ייתכן שהתפקוד לא יוכל לעצור את הרכב או ייתכן שלא יופעל במקרים הבאים.
 - מזג אוויר גרוע (לדוגמה גשם כבד, סופת שלג או ערפל כבד)
 - כאשר הראות גרועה עקב חול, עשן או אדי מים הנישאים ברוח, או כאשר הראות לפנים מוסתרת עקב התזות מים, שלג, לכלוך או אבק המותזים על-ידי הרכב שלפנים או התנועה שממול.
 - כאשר נוהגים בלילה או במנהרה כשהפנסים הראשיים לא דולקים
 - כאשר נוהגים בלילה או במנהרה וכאשר יש רכב לפני שהאורות האחוריים שלו לא דולקים
 - כאשר מתקרבים בלילה לאופנוע, אופניים או הולך רגל
 - כאשר אור הסביבה חלש בערב או מוקדם בבוקר
 - כאשר רכב, אופנוע, אופניים או הולך רגל נמצאים מחוץ לאזור המואר על-ידי הפנסים הראשיים
 - בהשפעה של אור חזק מלפנים (לדוגמה, אור שמש בשעת שחר, בשקיעה או אלומות אור של פנסים ראשיים, וכד')
 - כאשר השמשה התכסתה באדים, שריטות, או שלג, לכלוך, אבק או כפור נצמדו אליה, או שמשהו אחר השפיע עליה.
 - כאשר נוזל לא נוגב באופן מלא מעל השמשה בעת או לאחר הפעלת רוחצי השמשה.
 - כאשר המטרה לא ניתנת לזיהוי נכון מפני ששדה הראייה של המצלמה הסטריאוסקופית חסום על-ידי טיפות מים מגשם או מרוחצי השמשה, או על-ידי להבי המגבים.
 - כאשר שדה הראייה של המצלמה הסטריאוסקופית מוסתר (למשל על-ידי סירה מועמסת על גג הרכב)

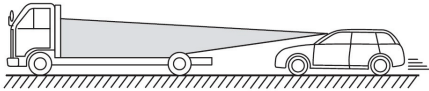

S02133

- כאשר המראה האחורי של הרכב שמלפנים הוא נמוך, קטן או לא סדיר (המערכת יכולה לזהות חלק אחר של הרכב כחלקו האחורי ולקבוע את הפעולה על בסיס זה) - כאשר ישנה משאית ריקה או גרור ללא דפנות אחוריות ו/או דפנות צדדיות על משטח המטען
- עם כלי רכב שיש עליהם מטען בולט מהקצה האחורי שלהם
- עם כלי רכב בעלי צורה לא סטנדרטית (מובילי רכב או כלי רכב שמותקנת אליהם סירת-צד, וכד')

- כאשר גובה הרכב נמוך, וכד' - כאשר יש קיר, וכד' בחזית של רכב שנעצר
- כאשר יש עצם אחר קרוב לרכב
- כאשר רכב, וכד', ממוקם באופן שצדו פונה אליך.
- עם כלי רכב שנועים לאחור או עם כלי רכב שמתקרבים ממול, וכד'
- כשהממדים והגובה של המכשול קטנים מאשר מגבלות כושר הזיהוי של המצלמה הסטריאוסקופית

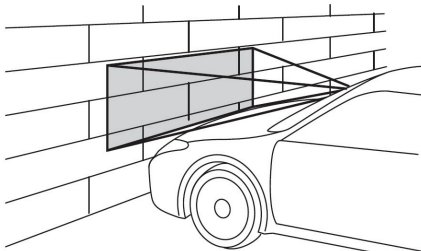

S00653

- עם חיות קטנות או ילדים, וכד'
- עם הולכי רגל אשר יושבים או שוכבים
- כאשר המכשול המזוהה הוא גדר או קיר, וכד' שיש להם תבנית אחידה (דוגמת פסים, לבנים, וכד')
- כאשר יש קיר או דלת עשויים זכוכית או מראה מלפנים
- כאשר הרכב שלפנים סוטה, מאיץ או מאיט באופן פתאומי.
- כשרכב, אופנוע, אופניים או הולך רגל מתפרצים בצורה פתאומית מהצד או צצים פתאום לפניך.
- כאשר אתה משנה נתיבים באופן פתאומי והרכב שלך נמצא מיד מאחורי מכשול
- כאשר יש רכב, אופנוע, אופניים או הולך רגל במיקום קרוב לפגוש של הרכב שלך
- כאשר הפרש המהירות בין הרכב שלך לבין המכשול הוא 5 קמ"ש או פחות (מאחר שהבלימה מבוצעת לאחר שהמכשול הוא במרחק קרוב לרכב שלך, תלוי בצורה ובמידות של המכשול, ייתכן שיהיו מקרים שבהם המכשול נמצא מחוץ לטווח שדה הראייה של המצלמה).

- כאשר נוהגים בפניות חדות, שיפועים תלולים במעלה או במורד
- בעת נהיגה על פני דרך משובשת או לא סלולה
- כאשר ישנם שינויים ברמת בהירות האור, כגון בכניסה למנהרה או ביציאה ממנה
- אל תבחן מערכת בלימת קדם-התנגשות באופן עצמאי. היא עלולה לפעול באופן לא תקין ולגרום לתאונה.
- המערכת לא תוכל לפעול באופן נכון בתנאים הרשומים להלן. כאשר תנאים אלה קורים, נתק את מערכת בלימת קדם-התנגשות.
 - הלחץ בצמיגים אינו נכון.^{1*}
 - צמיג החילוף הזמני מותקן.^{1*}
 - מותקנים צמיגים שחוקים באופן לא אחיד או צמיגים עם תצורות שחיקה לא אחידות.^{1*}
 - מותקנים צמיגים שאינם במידה הנכונה.^{1*}
 - צמיגים שיש בהם נקר ואשר תוקנו תיקון ארעי עם ערכת תיקון צמיגים.
 - בוצע שינוי במתלה (כולל מתלה סובארו מקורי אשר בוצע בו שינוי).
 - כל עצם אשר מותקן על הרכב אשר מפריע לשדה הראייה של המצלמה הסטריאוסקופית.
 - הפנסים הראשיים מלוכלכים או שיש עליהם שלג וקרח או לכלוך. (עצמים לא מוארים כראוי והינם קשים לזיהוי).
 - הצירים האופטיים אינם מכווננים כראוי. (עצמים לא מוארים כראוי והינם קשים לזיהוי).
 - נעשו שינויים בפנסים כולל בפנסים הראשיים ובפנסי ערפל.
 - פעולת הרכב נהייתה לא יציבה עקב תאונה או תקלה.
 - נורית אזהרת מערכת הבלמים דולקת באור אדום.^{2*}
 - מטען כבד מועמס על או בתוך הרכב.
 - מספר הנוסעים ברכב עולה על המקסימום המותר.
 - מכלול המחוננים לא פועל כראוי; כמו למשל כאשר האורות לא דולקים, הצפצופים לא מושמעים, התצוגה שונה מאשר במצב תקין, וכד'.^{3*}
- *1: לגלגלים ולצמיגים יש תפקידים בעלי חשיבות קריטית. הקפד להשתמש בגלגלים ובצמיגים הנכונים. לפרטים, עיין בספר הנהג של הרכב שלך.
- *2: אם נורית אזהרת מערכת הבלמים אינה נכבית, הפנה את הרכב מיד למקום בטוח והתקשר אל מרכז שירות סובארו כדי לבדוק את המערכת. לפרטים, עיין בספר הנהג של הרכב שלך.
- *3: עבור פרטים לגבי מכלול המחוננים, עיין בספר הנהג של הרכב שלך.

זהירות 

- במצבים הבאים, נתק את מערכת בלימת קדם-התנגשות. אחרת מערכת בלימת קדם-התנגשות עלולה לפעול באופן לא צפוי.
 - כאשר הרכב נגרר
 - כאשר מעמיסים את הרכב על משאית להובלת מכוניות
 - כאשר משתמשים בדינמומטר שלדות, גלילים חופשיים או בציוד דומה
 - כאשר מכוניא מרים את הרכב, מתניע את המנוע ומסובב את הגלגלים באופן חופשי
 - כאשר עוברים שלטים תלויים, דגלים או ענפים, או כאשר צמחייה סבוכה/גבוהה נוגעים ברכב
 - כשהרכב עובר במתקן אוטומטי לרחיצת מכוניות

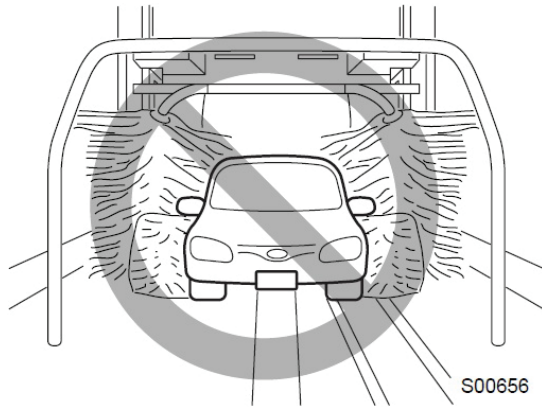

- המערכת לבלימת קדם-התנגשות עלולה לפעול במצבים הבאים. לכן התרכז בנהיגה בטוחה.
 - בעת מעבר דרך שער אוטומטי (נפתח ונסגר)
 - כאשר נוהגים קרוב לרכב שלפנים
 - בעת נהיגה במיקום שבו שיפוע הדרך משתנה מהר מאוד

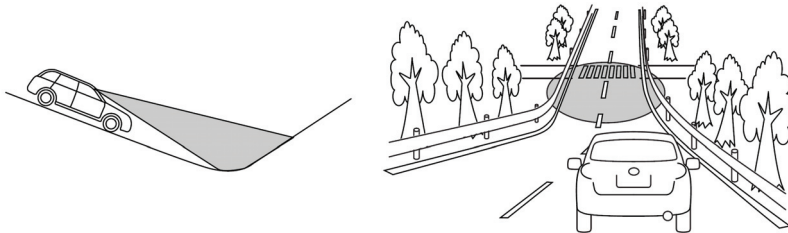

- כאשר הראות גרועה עקב חול, עשן או אדי מים הנישאים ברוח, או כאשר הראות לפנינו מוסתרת עקב התזות מים, שלג, לכלוך או אבק המותזים על-ידי הרכב שלפנים או התנועה שממול.
- בעת מעבר דרך ענני קיטור או עשן, וכד'

- כאשר גזי הפליטה הנפלטים מהרכב שלפנים נראים בבירור במזג אוויר קר, וכד'

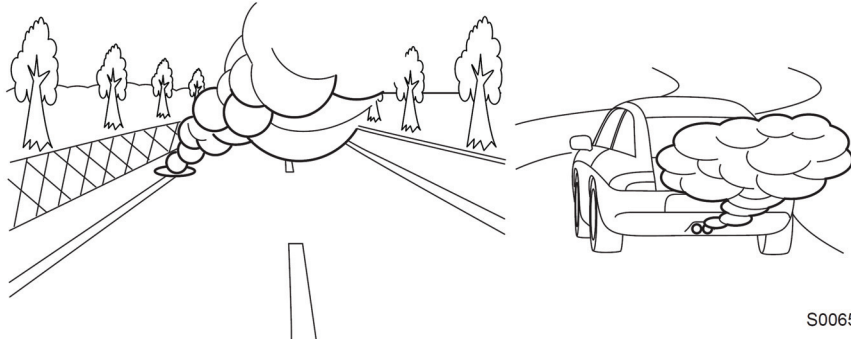

S00652

- כאשר יש ממשול בעקומה או בהצטלבות
- כאשר חולפים קרוב מאוד על פני רכב או עצם
- כאשר עוצרים קרוב מאוד לקיר או לרכב שמלפנים
- כאשר עוברים דרך התזת מים מממטרות או ממתזי ניקוי שלג בדרך.

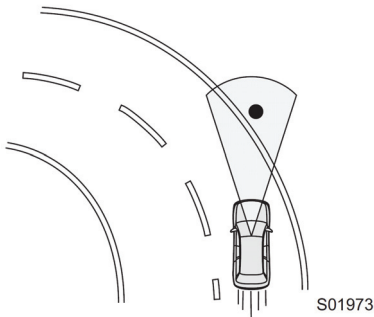

S01973

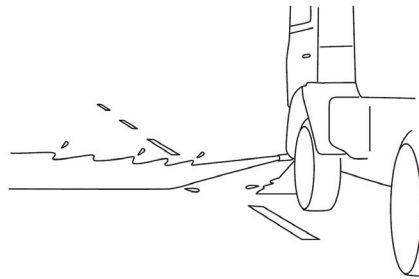
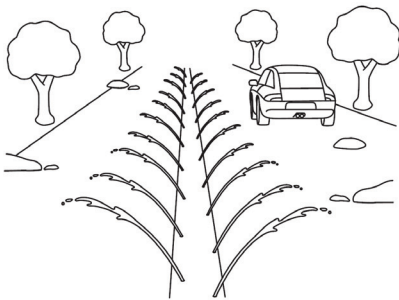

S02636

- אם יש מטען או אביזרים מותקנים, וכד', אשר בולטים מעבר לשפת הפגוש הקדמי, יגדל אורך הרכב וייתכן שהמערכת לא תוכל למנוע התנגשות.
- אם הנהג לוחץ על דוושת הבלם במהלך בלימה אוטומטית, ייתכן שתחושת הדוושה תהיה נוקשה; בכל מקרה, זו תופעה רגילה. בלחיצה חזקה יותר על דוושת הבלם, תוכל להפעיל כוח בלימה חזק יותר.

הערה

ייתכן שיישמעו רעשים חריגים במהלך הבלימה האוטומטית. זו תופעה רגילה שמקורה בהפעלה של הבלמים.

■ זיהוי של הולכי רגל

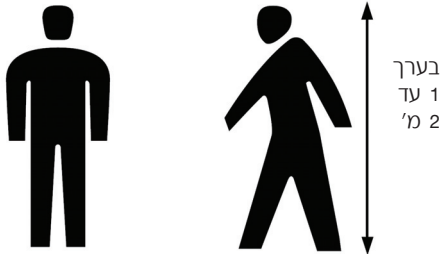

מערכת ה-EyeSight יכולה לזהות גם הולכי רגל. מערכת ה-EyeSight מזהה הולכי רגל על-פי המידה, הצורה, והתנועות שלהם. המערכת מזהה הולך רגל כאשר המתאר של הראש והכתפיים הינו ברור.

S02796

אזהרה

תפקוד בלימת קדם-התנגשות של מערכת ה-EyeSight מזהה גם הולכי רגל כמכשולים. אבל, תלוי בתנאים, ייתכן שיהיו מקרים שבהם המערכת לא תוכל לזהות הולך רגל. הסבירות שהמערכת לא תוכל לזהות הולך רגל כעצם היא גבוהה במיוחד בתנאים שלהלן.

- כאשר הולכי רגל הולכים בקבוצה
- כאשר הולך רגל קרוב לקיר או למכשול אחר
- כאשר הולך רגל משתמש במטרייה
- כאשר הולך רגל לובש בגדים שצבעם דומה לצבע הסביבה
- כאשר הולך רגל נושא מטען גדול
- כאשר הולך הרגל כפוף, כורע או שוכב
- כאשר הולך הרגל נמצא במקום חשוך
- כאשר הולך רגל חוצה לפניך מהצד באופן פתאומי או פתאום רץ לפניך

פעולת מערכת בלימת קדם-התנגשות

כאשר יש מכשול לפניך במהלך הנהיגה, המערכת מפעילה את הרצף שלהלן כדי להזהיר את הנהג, להפעיל את בקרת הבלימה, ולהפעיל את אורות הבלימה.

אזהרת מרחק ביטחון:

כאשר המערכת קובעת שקיים סיכון להתנגשות, משמיע זמזום צפצופים קצרים חוזרים ונשנים, והמחוננים שבמכלול המחוננים נדלקים כדי להזהיר את הנהג. אזהרת מרחק הביטחון פועלת כאשר בקרת השיט המסתגלת לא מופעלת. כאשר הנהג לוחץ על דוושת הבלם כדי להאט ומשיג מרחק ביטחון מתאים, האזהרה מתבטלת.

בלימה ראשונה ואזהרה:

כאשר המערכת קובעת שקיים סיכון גבוה להתנגשות, משמיע זמזום צפצופים קצרים חוזרים ונשנים והמחוננים שבמכלול המחוננים נדלקים כדי להזהיר את הנהג. במצבים מסוימים תופעל בקרת הבלימה, וגם הספק המנוע יבוקר. אם המערכת קובעת שמידת פעולת ההתחמקות (בלימה, היגוי, וכד') שננקטה על-ידי הנהג הפחיתה את הסיכון להתנגשות, מתבטלת הפעלת הבלמים.

בלימה משנית ואזהרה:

אם המערכת קובעת שהסיכון להתנגשות גבוה מאוד, צפצופי הזמזום משתנים לצליל צפצוף רצוף ומופעלת בקרת בלימה חזקה יותר. אם למרות פעולת התחמקות שננקטה על-ידי הנהג קובעת המערכת שהתנגשות היא בלתי נמנעת, הבלימה והספק המנוע מבוקרים על-ידי המערכת.



<הודעת הפעל את הבלמים>

אפילו לאחר שהרכב נעצר, לחץ על דוושת הבלם. עד שדוושת הבלם נלחצת, מופיעה הודעה באזור מסך האזהרה של תצוגת מכלול המחוננים ונשארת מוצגת למשך 2 דקות בקירוב. כאשר ההודעה מוצגת נשמע צליל צפצוף אחד רצוף.

S02552

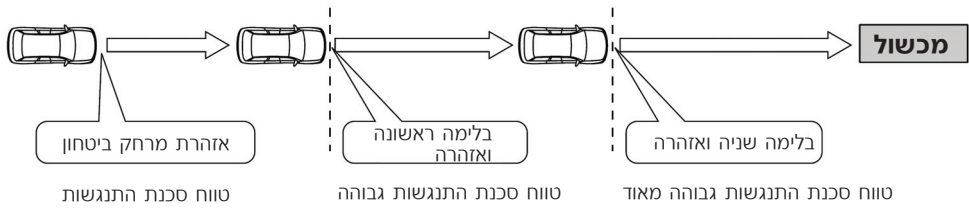

| סוג זמזום האזהרה | חיווי בתצוגת מכלול המחוננים | כוח הבלימה האוטומטית | המערכת הפועלת |
|----------------------|-----------------------------|----------------------|-------------------|
| צפצופים קצרים עוקבים | | אין בקרת בלימה | אזהרת מרחק ביטחון |
| צפצופים קצרים עוקבים | | מתונה | בלימה ראשונה |
| צפצוף רצוף | | חזקה | בלימה משנית |

הערה



- כדי לשחרר את בקרת הבלימה לאחר שהרכב נעצר על-ידי מערכת בלימת קדם-התנגשות, בצע את הפעולות שלהלן.
 - לחץ על דוושת הבלם.
 - לחץ על דוושת ההאצה (פרט אם ידית ההילוכים נמצאת במצב [N]).
 - העבר את ידית ההילוכים למצב [P].
- לאחר עצירה על-ידי בלימה שניה, במקרים שלהלן, בקרת הבלימה תשחרר ובלם החנייה האלקטרוני יופעל.
 - (לפירוט אופן שחרור בלם החנייה, עיין בספר הנהג של הרכב שלך.)
 - לאחר שחלפו 2 דקות בקירוב מרגע שהרכב נעצר ודוושת הבלם לא לחוצה
 - כאשר דלת כלשהי נפתחת (פרט לדלת האחורית המתרוממת/דלת תא המטען)
 - * עבור פרטים, עיין בספר הנהג.
 - כאשר פעולת ה-EyeSight מופסקת זמנית

- לא הבלימה הראשונה ולא הבלימה השניה יפעלו במקרים הבאים.
 - כאשר מהירות הרכב היא כ-1 קמ"ש או פחות (כאשר ידית ההילוכים נמצאת במצב N) ומהירות הרכב שלך היא כ-4 קמ"ש או פחות) או 160 קמ"ש או יותר
 - כאשר הבקרה הדינמית של הרכב פעילה
- אם המערכת מזהה את אורות הבלימה של הרכב שמלפנים, הרכב שלך יתחיל להאט מוקדם יותר מאשר כאשר היא לא זיהתה אותם.
- יש מקרים מסוימים בהם הבלימה הראשונה מופעלת למשך פרק זמן ארוך יותר. אחת הסיבות לכך היא עקב הפרש מהירות גדול ביחס למכשול שמלפנים. במקרים אלה, ייתכן שתופעל בקרת בלימה חזקה או חלשה יותר.

פעולת מערכת בלימת קדם-התנגשות

כאשר מערכת בלימת קדם-התנגשות מופעלת (כשהמערכת קובעת שקיים סיכון גבוה להתנגשות במכשול שמלפנים), אם הנהג לוחץ על דוושת הבלם, המערכת קובעת שזו בלימת חירום ומפעילה אוטומטית את הסיוע לבלימה.

זהירות

אם הנהג לוחץ על דוושת הבלם כאשר אזהרת מרחק הביטחון מופעלת, הסיוע של בלימת קדם-התנגשות לא יפעל. (הרכב מאיט כשהנהג מפעיל כוח בלימה רגיל).

הערה

- תפקוד סיוע בלימת קדם-התנגשות אינו פועל כאשר מהירות הרכב היא כ-10 קמ"ש או פחות, או 200 קמ"ש, או יותר.
- למידע לגבי תפקוד הסיוע לבלימה, עיין בספר הנהג של הרכב שלך.

הפסקת פעולת מערכת בלימת קדם-התנגשות

לחץ והחזק את מתג הפסקת פעולת מערכת בלימת קדם-התנגשות למשך כ-2 שניות (או יותר) כדי לנתק את מערכת בלימת קדם-התנגשות (כולל סיוע בלימת קדם-התנגשות). כשמושמע צפצוף קצר, מנותקת בקרה זו ונורית החיווי לניתוק של המערכת לבלימת קדם-התנגשות בלוח המחוונים דולקת.

כדי להפעיל את הבקרה מחדש, לחץ והחזק את מתג ניתוק מערכת בלימת קדם-התנגשות למשך כ-2 שניות או יותר. כאשר בקרה זו מופעלת, כבית נורית החיווי לניתוק של המערכת לבלימת קדם-התנגשות.

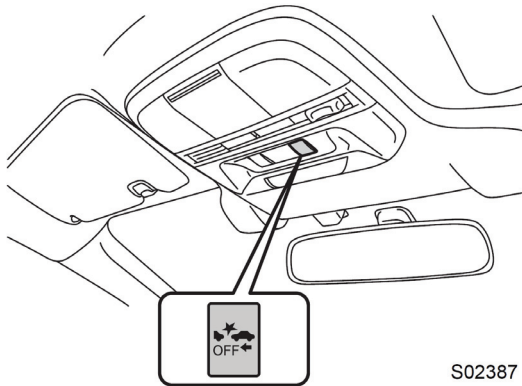

S02387

הערה

- כשהמערכת לבלימת קדם-התנגשות מנותקת, מנותקת גם בקרת מצערת קדם-התנגשות.
- גם כאשר המערכת לבלימת קדם-התנגשות מנותקת, אם מתג ההצתה יועבר למצב מנותק ולאחר מכן המנוע מותנע מחדש, מערכת בלימת קדם-התנגשות תופעל מחדש. כאשר המנוע מותנע מחדש, קביעת ברירת המחדל של המערכת היא במצב מופעל ("ON").

■ נורית חיווי מערכת בלימת קדם-התנגשות מנותקת (OFF)

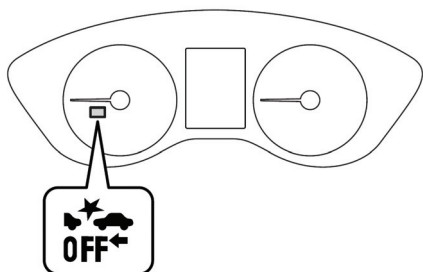

S02407

נורית חיווי זו דולקת כאשר מתג ההצתה מועבר למצב מחובר (ON), ונשארת דולקת למשך כ-7 שניות לאחר התנעת המנוע. היא נדלקת כאשר מערכת בלימת קדם-התנגשות מנותקת.

היא דולקת גם בתנאים הבאים.

- כאשר במערכת ה-EyeSight יש תקלה ← עיין בעמוד 94.
- כאשר מערכת ה-EyeSight הפסיקה לפעול זמנית. ← עיין בעמוד 95.

הערה



כאשר נורית חיווי מערכת בלימת קדם-התנגשות מנותקת (OFF) נדלקת, מערכת בלימת קדם-התנגשות (כולל תפקוד סיוע בבלימה קדם-תאונה) אינה פועלת.

בקרת שיוט מסתגלת

בקרת השיוט המסתגלת היא מערכת עזר לנהיגה שנועדה להעניק נהיגה נוחה יותר בדרכים מהירות, דרכים בין עירוניות ודרכים בין מדינות. המצלמה הסטריאוסקופית מזהה כלי רכב מלפנים אשר נוסעים באותו נתיב תנועה, והרכב שלך נוסע אחרי הרכב שלפנים (עד לערך מהירות הרכב המקסימלי שנקבעה). בעת נסיעה אחרי רכב, הרכב שלך ישמור אוטומטית מרחק ביטחון מתאים למהירות הרכב שלפניך. כאשר הרכב שלפניך מגיע לעצירה מוחלטת, הרכב שלך יעצר גם הוא ובלם החנייה האלקטרוני יופעל אוטומטית. בקרת הרכב אפשרית במהירויות שבין 0 לבין כ-180 קמ"ש. זכור שאסור לך לנסוע במהירות גבוהה מהמהירות המרבית המותרת על-פי התמרורים.

אזהרה

- מערכת זו אינה מספקת לנהג תפקוד נהיגה אוטומטית אשר מטפל בכל תנאי התנועה.
- אל תסמוך יותר מדי על בקרת השיוט המסתגלת. מערכת זו אינה מיועדת לסייע בנהיגה כאשר הנהג אינו מקדיש תשומת לב מלאה לנעשה לפניו עקב הסחות דעת או חוסר ריכוז בעת הנהיגה, או בתנאי ראות גרועים. היא אינה מיועדת למנוע התנגשויות בחלק האחורי של רכב מלפנים.
- שאף לנהיגה בטוחה בכל עת. שמור תמיד על מרחק ביטחון בטוח מאחורי הרכב שלפניך, שים לב לסביבתך ולתנאי הנהיגה, והפעל את דוושת הבלם ובצע פעולות אחרות על-פי הדרוש.
- קבע את מהירות הרכב בתחום אשר מתאים לתנאי הדרך והסביבה.
- לפני השימוש במערכת, בצע ביקורת יומית ואמת שאין כל תקלות הנוגעות לצמיגים ולבלמים.
- המערכת לא תוכל לפעול באופן נכון בתנאים הרשומים להלן. כאשר תנאים אלה קיימים, אל תשתמש בבקרת שיוט מסתגלת.
 - הלחץ בצמיגים אינו נכון.¹
 - צמיג החילוף הזמני מותקן.¹
 - מותקנים צמיגים שחוקים באופן לא אחיד או צמיגים עם תצורות שחיקה לא אחידות.¹
 - מותקנים צמיגים שאינם במידה הנכונה.¹
 - צמיגים נקורים אשר תוקנו תיקון ארעי עם ערכת תיקון צמיגים.
 - בוצע שינוי במתלה (כולל מתלה סובארו מקורי אשר בוצע בו שינוי).
 - כל עצם אשר מותקן על הרכב אשר מפריע לשדה הראייה של המצלמה הסטריאוסקופית.
 - הפנסים הראשיים מלוכלכים או שיש עליהם שלג וקרח או לכלוך. (עצמים אינם מוארים כראוי והזיהוי שלהם קשה).
 - הצירים האופטיים אינם מכווננים כראוי. (עצמים אינם מוארים כראוי והזיהוי שלהם קשה).
 - נעשו שינויים בפנסים כולל בפנסים הראשיים ובפנסי הערפל.
 - פעולת הרכב הפכה ללא יציבה עקב תאונה או תקלה.
 - נורית אזהרת מערכת הבלמים דולקת באור אדום.²
 - מטען כבד מועמס על הרכב או בתוכו.
 - מספר הנוסעים ברכב עולה על המקסימום המותר.
 - מכלול המחוננים לא פועל כראוי; כמו למשל כאשר האורות לא דולקים, הצפצופים לא מושמעים, התצוגה שונה מאשר המצב תקין, וכד'.³

1*: לגלגלים ולצמיגים יש תפקידים בעלי חשיבות קריטית. הקפד להשתמש בגלגלים ובצמיגים הנכונים. לפרטים, עיין בספר הנהג של הרכב שלך.

2*: אם נורית אזהרת מערכת הבלמים אינה כבית, הפנה את הרכב מיד למקום בטוח והתקשר אל מרכז שירות סובארו כדי לבדוק את המערכת. לפרטים, עיין בספר הנהג של הרכב שלך.

3*: עבור פרטים לגבי מכלול המחוננים, עיין בספר הנהג של הרכב שלך.

● בקרת השיט המסתגלת תוכננה לשימוש בדרכים בין עירוניות, דרכים מהירות, כבישי אגרה, דרכים בין מדינות וכבישים דומים שהגישה אליהם מוגבלת. היא לא נועדה לשימוש בתעבורה עירונית. בתנאים הבאים, אסור להשתמש בבקרת השיט המסתגלת. השימוש עלול לגרום לתאונה.

- דרכים רגילות (דרכים אחרות מאלו שנזכרו לעיל)
בהתאם לסביבה שבה נוהגים (מורכבות הדרכים וגורמים נוספים), ייתכן שביצועי המערכת לא יהיו ברמה שתנאי התעבורה מחייבים, ועקב כך יכולה להיגרם תאונה.

- פניות חדות או דרכים מפותלות

- דרכים קפואות, דרכים מכוסות שלג או משטחי דרך חלקלקים אחרים הצמיגים עלולים להסתחרר, ולגרום לאובדן שליטה ברכב.

- תנאי תנועה שבהם האצות והאטות תכופות מקשות על שמירת מרחק הביטחון ייתכן שלא יתאפשר למערכת לפעול כפי הנדרש על-ידי תנאי התנועה.

- שיפועים תלולים במורד

- ייתכן שהרכב יחרוג ממהירות הרכב שנקבעה.

- בשיפוע רצוף במורד

- הבלמים עלולים להתחמם חימום יתר.

- דרכים וגשרים עיליים עם שיפועי מעלות ומורדות חוזרים בזה אחר זה

- גילוי הרכב שמלפנים יכול להיעלם, או שמשטח הדרך יכול להיות מזוהה במקום הרכב שמלפנים, וכך להפוך בקרה נכונה לבלתי אפשרית.

- כאשר נכנסים לפנייה חדה לתוך מחלף או צומת, או לאזור שירות, אזור חנייה, ביתן אגרה או מתקנים אחרים

- ייתכן שזיהוי הרכב שמלפנים לא יהיה אפשרי.

- כאשר ישנם שינויים ברמת בהירות האור, כגון בכניסה למנהרה או ביציאה ממנה

- כאשר הראות גרועה עקב חול, עשן או אדי מים הנישאים ברוח, או כאשר הראות לפניכם מוסתרת עקב התזות מים, שלג, לכלוך, התזות מים מממטרות מים או מממטרות ניקוי שלג מהדרך, או אבק המותזים על-ידי הרכב שלפנים או התנועה שממול.

- ייתכן שיאבד כיוון הנסיעה של הרכב שמלפנים, או מים או חומרים אחרים יכולים להיות מזוהים באופן שגוי במקומו, ולהפוך בקרה נכונה לבלתי אפשרית.

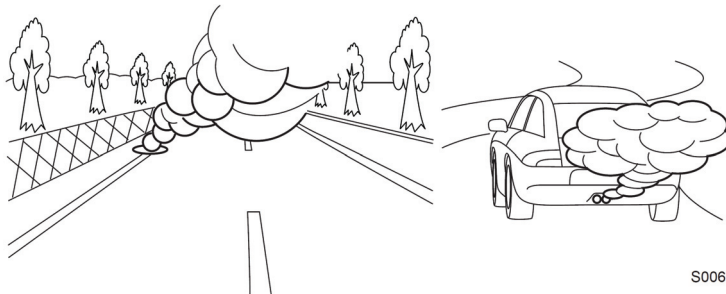

S00652

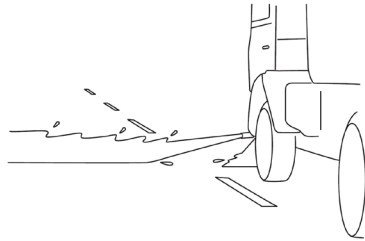
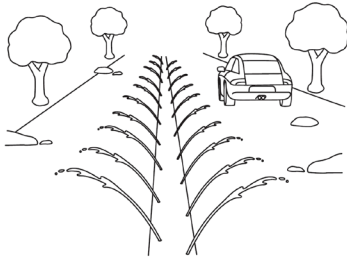

S02636

- כאשר השמשה התכסתה באדים, שריטות, או שלג, לכלוך, אבק או כפור נצמד אליה, או שמשהו אחר השפיע עליה לרעה.
- כאשר טיפות גשם או טיפות מרוחץ שמשה, או לכלוך לא נוגבו באופן מלא מעל השמשה ייתכן שהיה בלתי אפשרי לזהות את הרכב שמלפנים, ובכך למנוע בקרה נכונה של הרכב.
- כאשר שדה הראייה של המצלמה הסטריאוסקופית מוסתר (למשל על-ידי סירה מועמסת על גג הרכב)
- למצלמה הסטריאוסקופית יכול להיות קושי בזיהוי העצמים או התנאים. הפעל את דושת הבלם ובצע פעולות אחרות כדרוש.
- כלי רכב במהירויות שונות במידה משמעותית (כלי רכב הנוסעים לאט, כלי רכב עומדים או כלי רכב המתקרבים ממול, וכד')
- כלי רכב החותכים לתוך הנתיב שלך
- אופנועים, אופניים, הולכי רגל וחיות, וכד'
- כאשר האור גרוע בערב או מוקדם בבוקר
- כאשר נוהגים בלילה או במנהרה כשהפנסים הראשיים לא דולקים
- כאשר נוהגים בלילה או במנהרה וכאשר האורות האחוריים ברכב שלפנים לא דולקים
- כאשר יש אור חזק מלפנים (אור שמש או אלומות אור של פנסים ראשיים של תנועת רכב ממול, וכד').
- כאשר המראה האחורי של הרכב שמלפנים הוא נמוך, קטן או לא סדיר (המערכת יכולה לזהות חלק אחר של הרכב כחלקו האחורי ולקבוע את הפעולה על בסיס זה).

- משאית ריקה או גרור ללא דלת הטענה אחורית או עם משטח הטענה ארוך
- כלי רכב שיש עליהם מטען בולט
- מהקצה האחורי שלהם
- כלי רכב בעלי צורה לא סטנדרטית (מובילי כלי רכב או כלי רכב שמותקנת אליהם סירת-צד, וכד')
- כלי רכב נמוכים
- עצמים אשר ממוקמים קרוב אל הפגוש של הרכב שלך

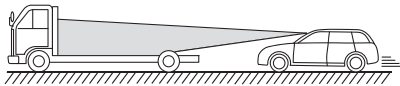

S02133

- כאשר אינך רוצה להשתמש בבקרת שיוט מסתגלת, הקפד להעביר את מתג השיוט (CRUISE) למצב מנותק. אם המתג מושאר במצב מחובר, בקרת השיוט עלולה להיות מופעלת בשוגג ועקב כך לגרום לתאונה.
- לפני השימוש בבקרת שיוט מסתגלת, הקפד לאמת לחלוטין את הבטיחות של הנוסעים ברכב והאזור סביב הרכב. אל תפעיל לעולם את בקרת השיוט מחוץ לרכב.

זיהוי של הרכב שמלפנים על-ידי המצלמה הסטריאוסקופית של ה-EyeSight*

• בתנאי הדרך שלהלן או בתנאים של הרכב שלך, ייתכן שזיהוי הרכב שמלפנים לא יהיה אפשרי. ייתכן גם שכלי רכב בנתיבים סמוכים או עצמים בצדי הדרך יתגלו בצורה לא נכונה. בתנאים כאלה, אל תשתמש בבקרת השיוט המסתגלת. אם בקרת השיוט נמצאת כבר בשימוש, לחץ על דוושת הבלם או בצע פעולה אחרת כנדרש.

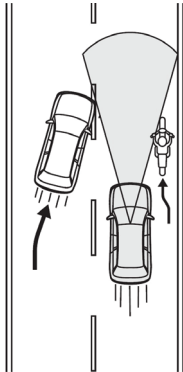

S01975

- כאשר הנסיעה אחרי רכב אחר מתחילה ממרחק ביטחון קצר, כמו למשל כאשר הרכב שמלפנים הוא רכב שחתך לתוך הנתיב שלך

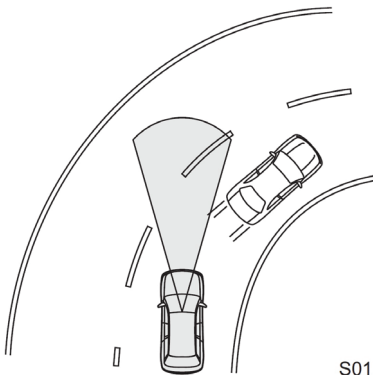

S01976

- כאשר נוסעים בדרכים עם עקומות, בהתחלת ובסיום עקומה ובדרכים עם עקומות רציפות (תנאים אלה יכולים להקשות על המערכת לזהות כלי רכב מפני שהם מחוץ לאזור הניתן לזיהוי).

- כאשר נוהגים בעלייה על מחלף או בירידה ממחלף אל דרך מהירה או כביש ראשי, או דרך אחרת עם גישה מוגבלת (בקרת השיוט המסתגלת של EyeSight לא מתוכננת לשימוש בסביבה מסוג זה).

- כאשר נוהגים בסביבה עירונית, או בינעירונית (בקרת השיוט המסתגלת אינה מתאימה לשימוש באזורי נהיגה אלה. השתמש בבקרת שיוט מסתגלת רק בדרכים ראשיות עם גישה מוגבלת).

המשך בעמוד הבא ←

- כאשר הרכב שלפניך אינו ישירות לפני הרכב שלך אלא סוטה לצד אחד

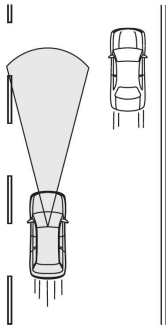

S01977

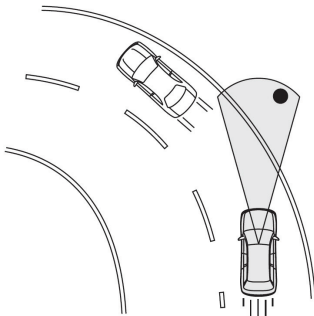

S01978

- כאשר יש מכשול בצד הדרך
- כאשר הפרש המהירות היחסי בהשוואה לרכב שמלפנים הוא גדול
- כשרכב חותך לתוך נתיב הנסיעה שלך לפניך
- כאשר המרחק בין כלי הרכב הוא קצר ביותר
- כאשר הרכב שלך משייט בתוך הנתיב
- כאשר נוהגים על פני דרך משובשת או משטח דרך לא סלול
- כאשר נוהגים בדרך עם נתיבים צרים ביותר, כמו כאשר יש מגבלות בתנועה או באזורים בהם מתבצעות עבודות בנייה

- כאשר נהיגה רגילה נהיית לא יציבה עקב תאונה או תקלה
- כאשר מטען כבד ביותר נישא באזור המטען, על מושב אחורי או בתא המטען ברכב יש מגבלות ליכולות הערכת המצב של מערכת בקרת השיוט. ייתכן שהאטה לא תתבצע בזמן במצבים הבאים. הפעל את דוושת הבלם כדי להאט את הרכב כאשר דרוש.
- כאשר הפרש המהירות ביחס לרכב שמלפנים הוא גדול מדי או שהרכב שמלפנים מאיט באופן לא צפוי
- כאשר הרכב שמאית מלפנים מאיט באופן לא צפוי או בולם באופן פתאומי
- אם הזמזם פועל לעתים קרובות, אל תשתמש בבקרת השיוט המסתגלת.
- אפילו כאשר מרחק הביטחון הוא קצר, ייתכן שהאזהרה "Obstacle Detected" ("זוהה מכשול") לא תופעל במקרים הבאים.
- כאשר הפרש המהירות היחסי בהשוואה לרכב שמלפנים הוא קטן (שני כלי הרכב נוסעים כמעט באותה מהירות)
- כאשר הרכב שמלפנים נוסע מהר יותר מאשר הרכב שלך (מרחק הביטחון גדל בהדרגה)
- כאשר רכב אחר חותך לתוך הנתיב שלך קרוב מאוד לרכב שלך
- כאשר הרכב שמלפנים מאיט באופן פתאומי
- כאשר קיימים מעלות ומורדות רצופים בדרך
- *: מצב הזיהוי של הרכב שמלפנים תוך שימוש במצלמה הסטריאוסקופית ניתן לאימות על-ידי מצב ההארה של מחוון הרכב שמלפנים. (עיין בעמוד 42)

זהירות 

- לאחר שבקרת השיוט המסתגלת התחילה, היא מבצעת בקרה ברציפות בהתאם לתנועת הרכב שמלפנים. כאשר הרכב שלך מגיע לעצירה אם הרכב שמלפנים נעצר, מופעל התפקוד "החזקה במצב עצירה". אבל, אם המצלמה הסטריאוסקופית איבדה את הזיהוי של הרכב שמלפנים, ייתכן שהמערכת לא תעצור את הרכב שלך. הפעל את דושת הבלם ושמור על מרחק הביטחון כדרוש. היה מודע לכך שלמערכת ה-EyeSight יש קושי בזיהוי עצמים או כלי רכב שיש להם מהירות יחסית ביחס לרכב שלך. לכן, אם מערכת ה-EyeSight מאבדת זיהוי, למשל בדיוק כשאתה מתקרב לשורה של מכוניות שעצרו, יהיה עליך לבצע את הבלימה בעצמך.
- אין כל אפשרות שהרכב יתחיל לנוע אוטומטית ממצב החזקה במצב עצירה בלי פעולה מצד הנהג.
- אם מתקיימים התנאים עבור ביטול אוטומטי של בקרת שיוט (⇐ עיין בעמוד 54) כאשר הרכב נמצא במצב החזקה במצב עצירה, בקרת השיוט המסתגלת מתבטלת. מסיבות בטיחות, בלם החנייה האלקטרוני מופעל אוטומטית.
- ייתכן שהבלימה לא תהיה מספיקה, כתלות בתנאים שלהלן. לחץ על דושת הבלם והאט כדרוש.
 - תנאי הרכב (כמות המטען, מספר הנוסעים, וכד')
 - תנאי הדרך (שיפוע, חלקלקות, צורה, מהמורות, וכד')
 - מצב התחזוקה של הרכב (מערכות בלמים, שחיקת צמיגים, לחצי אוויר בצמיגים, האם צמיג חילוף זמני נמצא בשימוש, וכד')
 - כאשר הבלמים קרים. (לדוגמה, בדיוק לאחר שהמנוע הותנע או כאשר הטמפרטורה החיצונית נמוכה.)
 - במשך זמן נהיגה קצר לאחר שהמנוע הותנע עד שהמנוע התחמם
 - כאשר הבלמים התחממו חימום יתר בנסיעה במורדות (ביצועי הבלימה מופחתים)
 - כאשר נוהגים בגשם או לאחר רחיצת הרכב (הבלמים יכולים להירטב וייתכן שביצועי הבלימה יהיו מופחתים)
 - כאשר גוררים גרור או רכב אחר, וכד'.

אופן השימוש בבקרת שיוט מסתגלת

בקרת שיוט מסתגלת זמינה כאשר המנוע פועל.

קביעת בקרת השיוט המסתגלת

(1) קביעת בקרת השיוט המסתגלת למצב כוננות לחץ על מתג בקרת השיוט (CRUISE). בזמן זה, יוצגו באזור התצוגה של ה-EyeSight שבתצוגת מכלול המחוונים, המחווון (בבקרת שיוט מסתגלת), מחווון הרכב שלך ומחווון קביעת מרחק הביטחון. בתצוגת מהירות הרכב שנקבעה תופיע הקריאה "km/h (MPH) ----" (קמ"ש (מי"ש)).



S02439

דגמים עם סיוע בשמירת נתיב

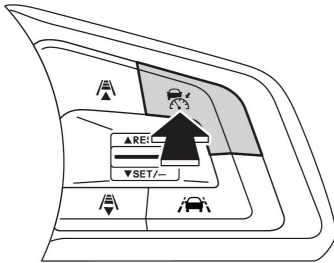

S02390

דגמים בלי סיוע בשמירת נתיב

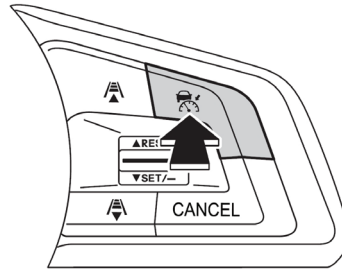

S02438

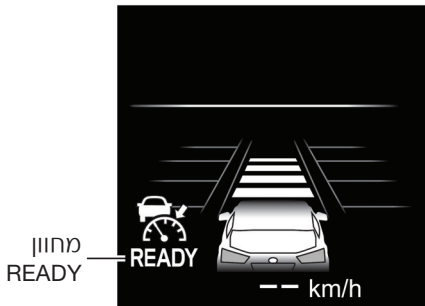

S02714

אם לוחצים על המתג פעם נוספת, תצוגת ה-EyeSight תכבה. היא גם תכבה אוטומטית כאשר המנוע מודם.

כדי לקבוע מצב מוכנות:

בקרת שיוט מסתגלת ניתנת לקביעה כאשר מתקיימים כל התנאים שלהלן והמחווון **READY** מוצג באזור תצוגת ה-EyeSight.

- כל הדלתות סגורות (פרט לדלת האחורית המתרוממת/דלת תא המטען)

- הנהג חוגר את חגורת הבטיחות.

- בלם החנייה האלקטרוני לא מופעל (נורית חיווי אזהרת מערכת הבלימה כבויה).

- ידית בורר ההילוכים במצב **D** או **M**.

- דוושׂת הבלם לא לחוצה בעת נסיעה או שדוושׂת הבלם לחוצה חזק מאוד במהלך עצירה.
- פעולת ה-EyeSight אינה מופסקת זמנית.
- ← עיין בעמוד 95.
- הדרך אינה שיפוע תלול.
- גלגל ההגה לא סובב בשיעור משמעותי לאחד הצדדים.
- מצב-X לא מופעל (נורית חייווי מצב-X כבית).
- מהירות הרכב היא בין 0 לבין 180 קמ"ש בקירוב.

הערה



מערכת בקרת השיט המסתגלת ניתנת לקביעה כאשר הרכב נעצר על-ידי לחיצה על דוושׂת הבלם. כאשר בקרת השיט המסתגלת נקבעת, הרכב מתחיל את תפקוד ההחזקה במצב עצירה.

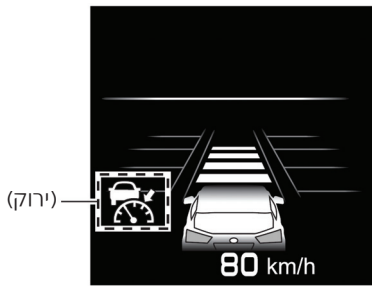

S02442

(2) קביעת בקרת השיט המסתגלת לחץ על מתג RES/SET למצב "SET/-" או "RES/+".

עתה נקבעה בקרת השיט המסתגלת, ובקרת השיט תתחיל.

אם לא זוהה שום רכב מלפנים, הרכב נוסע כל הזמן במהירות המטרה שנקבעה.

כאשר בקרת מהירות השיט נקבעה, המהירות שנקבעה מוצגת ומשתנה מלבן לירוק.

דגמים עם סיוע בשמירת נתיב

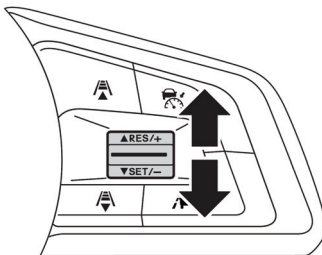

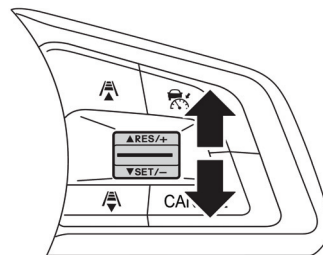

S02654

דגמים בלי סיוע בשמירת נתיב





S02659

הערה

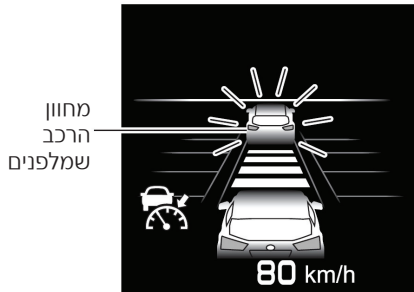
- מהירות המטרה של הרכב ניתנת לקביעה בין 30 קמ"ש לבין 180 קמ"ש.
- אם מהירות הרכב היא כ-30 קמ"ש או פחות כאשר מהירות הרכב נקבעת, מהירות הרכב שנקבעה היא 30 קמ"ש.
- בעת נהיגה בעקומה, ייתכן שהרכב לא יאיץ, או ייתכן שיאט, אפילו אם המהירות שנקבעה גבוהה יותר מאשר המהירות הנוכחית של הרכב.
- אם המחוון  לא נדלק, אפילו כאשר מתג בקרת השיוט (CRUISE) לחוץ, בקרת השיוט המסתגלת לא תפעל.
- אם המחוון  לא נדלק, אפילו כאשר מתג בקרת השיוט (CRUISE) לחוץ וזה קורה לעתים קרובות, ייתכן שיש תקלה במערכת. התקשר למרכז שירות מורשה סובארו מטעם היבואן כדי שהמערכת תיבדק.



S02715

כאשר מזוהה רכב מלפנים, זמזם משמיע צפצוף אחד קצר ומחוון הרכב שמלפנים יידלק. הרכב נוסע אחרי הרכב שמלפנים ושומר על מרחק הביטחון שנבחר. בזמן זה, מהירות השיוט מכווננת אל המהירות שנקבעה ולא תחרוג ממנה. אם הרכב שמלפנים לא מזוהה יותר, הזמזם ישמיע צפצוף קצר אחד ומחוון הרכב שמלפנים יכבה. כאשר הנהג מאיץ את הרכב בלחיצה על דוושת ההאצה, המחוון  (ירוק) משתנה ללבן. כאשר ההאצה נפסקה, המחוון  (לבן) משתנה לירוק.

הערה

ניתן להשבית את צליל הזמזם (צליל גילוי רכב מלפנים) אשר מושמע כאשר מזוהה רכב מלפנים או כשיאנו מזוהה יותר במצב בו בקרת השיוט המסתגלת פעילה, על-ידי ההתאמה האישית.

← עיין בעמוד 97.

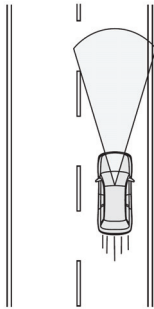

S01979

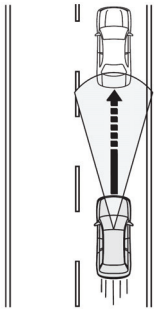

S01980

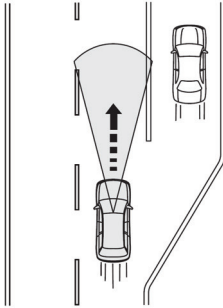

S01981

הפעולה של בקרת שיטוט מסתגלת

- כאשר לא מזוהה כל רכב מלפנים הרכב נוסע בהתמדה ובהתאם למהירות הרכב שנקבעה בין כ-30 קמ"ש לבין 180 קמ"ש.

- כאשר מזוהה רכב מלפנים הרכב נוסע אחרי הרכב שמלפנים, וישמור את מרחק הביטחון שנבחר (קיימות ארבע קביעות), עד למהירות המטרה שנקבעה לרכב - בין 30 קמ"ש לבין 180 קמ"ש.

- אם הרכב שלך לא מזוהה יותר את הרכב שמלפנים הרכב מאיץ בהדרגה בחזרה למהירות שנקבעה כמהירות המטרה של הרכב וייסע במהירות קבועה זו. אם רכב מלפנים מזוהה בעת האצה למהירות שנקבעה כמהירות המטרה של הרכב, יתחיל שוב תפקוד נסיעה אחרי רכב.

הערה



אם הנהג לוחץ על דוושת הבלם במהלך בלימה אוטומטית, ייתכן שתחושת הדוושה תהיה נוקשה; זוהי תופעה טבעית ואינה מצביעה על תקלה. בלחיצה חזקה יותר על דוושת הבלם תוכל להפעיל כוח בלימה חזק יותר. כאשר משחררים את דוושת הבלם היא תחזור למצב הרגיל שלה.

הערה



- כאשר הבלמים מופעלים על-ידי בקרת שיוט מסתגלת, יידלקו אורות הבלימה של הרכב.
- אפילו אם לא קיים מלפנים רכב כלשהו, בשיפוע במורד, ייתכן שהבלם האוטומטי של בקרת השיוט המסתגלת יפעל כדי לשמור על מהירות המטרה שנקבעה לרכב.
- ייתכן שיישמעו רעשים חריגים במהלך הבלימה האוטומטית. התופעה נגרמת על-ידי בקרת הבלמים ואינה מצביעה על תקלה.
- כדי להאיץ מהר זמנית, השתמש בדוושת ההאצה. לאחר ההאצה, הרכב יחזור בהדרגה למהירות המטרה שנקבעה לרכב אשר מוצגת בתצוגת מהירות הרכב שנקבעה.
- אם הרכב שמלפנים כבר לא מזוהה יותר כאשר הרכב שלך עדיין מבוקר על-ידי פעולת הבלימה האוטומטית, הבלם ישוחרר אוטומטית בהדרגה. לחץ על דוושת ההאצה אם דרוש.
- לתפקוד נסיעה אחרי הרכב שמלפנים ישנם המאפיינים הבאים:
 - אם מזוהים אורות הבלימה של הרכב שמלפנים, ההאטה תתחיל מוקדם יותר מאשר ללא הזיהוי.
 - אם הרכב זז אל הנתיב המהיר כאשר הוא נוסע במהירות של יותר מאשר 60 קמ"ש, המערכת מתחילה האצה אל מהירות המטרה שנקבעה לרכב יותר מהר מפני שהיא קשורה עם איתות הפנייה.

■ הגדלת מהירות המטרה שנקבעה לרכב

● שימוש במתג RES/SET

- בנהיגה כשבקרת שיט מסתגלת מופעלת, הפעל את מתג RES/SET כלהלן.
- לחץ לחיצה קצרה על צד ה-"RES/+".
 - כל פעם שהמתג נלחץ, תגדל מהירות המטרה של הרכב שנקבעת, בתוספת של 5 קמ"ש.
 - לחץ לחיצה רצופה על צד ה-"RES/+".
 - בזמן שהמתג לחוץ, תגדל מהירות המטרה של הרכב שנקבעת, בתוספות של 1 קמ"ש.
- כאשר מפעילים את המתג, תשתנה מהירות המטרה של הרכב שנקבעת בתצוגה שבמכלול המחוונים.
- מהירות המטרה של הרכב שנקבעת מוצגת בתצוגת ה-EyeSight. על-ידי שימוש בשיטה זו תוכל לבצע 'תיאום עדין' של מהירות המטרה של הרכב שנקבעת.

דגמים עם סיוע בשמירת נתיב

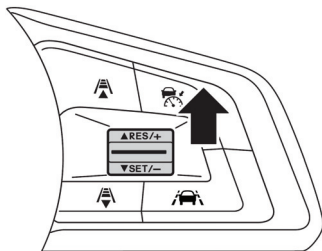

S02655

דגמים בלי סיוע בשמירת נתיב

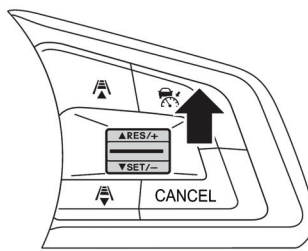

S02660

● השימוש בדושת ההאצה

לחיצה על דושת ההאצה תגדיל את מהירות הרכב. לאחר שהמהירות המועדפת הושגה, לחץ על מתג RES/SET לצד SET/-. כאשר לוחצים על המתג, נקבעת מהירות המטרה החדשה של הרכב. מהירות המטרה החדשה של הרכב תוצג באזור התצוגה של ה-EyeSight.

זהירות 

- כאשר בקרת השיוט המסתגלת פועלת, המהירות בפועל של הרכב מבוקרת בהתאם למהירות הרכב שמלפנים. לכן, אם המתג RES/SET נלחץ לצד "RES/+" ונקבעת מהירות גבוהה יותר מהמהירות של הרכב שמלפנים, הרכב לא יאיץ - הוא ישמור על מרחק הביטחון בעדיפות ראשונה. אבל, מפני שזה משנה את מהירות המטרה של הרכב שנקבעה, הרי כאשר הרכב שמלפנים כבר לא מזוהה (למשל, אם עברת לנתיב של דרך מהירה ואין כלי רכב לפניך), הרכב יאיץ לאותה מהירות מטרה חדשה שנקבעה. שנה את מהירות המטרה של הרכב שנקבעה כשאתה בודק להרף עין את הערך הנראה בתצוגת המהירות שנקבעה בתצוגה של ה-EyeSight.
- כאשר לוחצים על דושת ההאצה כשבקרת השיוט המסתגלת פועלת, לא יבוצעו בקרת בלימה אוטומטית ואזהרות על-ידי בקרת השיוט המסתגלת. אבל, אם בזמן זה קיים סיכון גבוה של התנגשות עם עצם שלפני הרכב, ייתכן שהאזהרה ובקרת הבלימה של מערכת בלימת קדם-התנגשות יופעלו.

■ הקטנת מהירות המטרה שנקבעה לרכב

● שימוש במתג RES/SET

- בנהיגה כשבקרת שיט מסתגלת מופעלת, הפעל את מתג RES/SET כלהלן.
- לחץ לחיצה קצרה על צד ה- "SET/-".
 - כל פעם שהמתג נלחץ, תקטן מהירות המטרה של הרכב שנקבעת, בהפחתה של 5 קמ"ש.
 - לחץ לחיצה רצופה על צד ה- "SET/-".
- בזמן שהמתג לחוץ, תקטן מהירות המטרה של הרכב שנקבעת, בהפחתות של 1 קמ"ש. כאשר מפעילים את המתג, תשתנה מהירות המטרה של הרכב שנקבעת בתצוגה שבמכלול המחוונים.

דגמים עם סיוע בשמירת נתיב

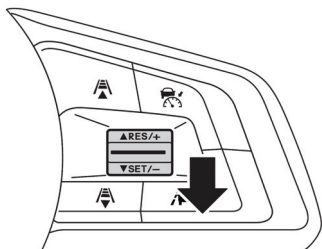

S02656

דגמים בלי סיוע בשמירת נתיב

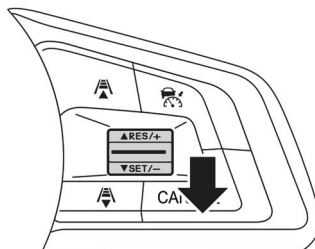

S02661

● השימוש בדושת הבלם

- (1) לחץ על דושת הבלם כדי להקטין את מהירות הרכב. (בקרת השיט המסתגלת תתבטל והמחווון 🚦 מתחלף מירוק ללבן).
- (2) כאשר המהירות המועדפת הושגה, לחץ על מתג RES/SET לצד "SET/-". המהירות בזמן הלחיצה על המתג תיקבע כמהירות הרכב החדשה, ותופיע באזור התצוגה של ה-EyeSight.

■ האצה זמנית

לחץ על דושת ההאצה כדי להאיץ זמנית. עם שחרור דושת ההאצה, יחזור הרכב למהירות הרכב שנקבעה. כאשר הנהג מאיץ את הרכב על-ידי לחיצה על דושת ההאצה בזמן שבקרת השיט המסתגלת פועלת, צבע המחווון 🚦 משתנה ללבן. כאשר ההאצה הושלמה, המחווון 🚦 חוזר לירוק.

■ האטה זמנית

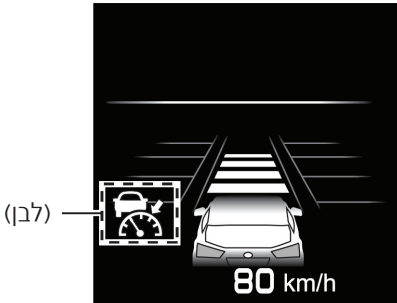

S02445

לחץ על דוושת הבלם כדי להאט זמנית. כאשר לוחצים על דוושת הבלם, תתבטל בקרת השיוט המסתגלת.  משתנה מירוק ללבן בעוד שמהירות המטרה של הרכב שנקבעה נשארת מוצגת באזור התצוגה של ה-EyeSight. הרפה מדוושת הבלם ולחץ על מתג RES/SET לצד ה-"RES/+" כדי להחזיר את מהירות המטרה של הרכב שנקבעה.

⚠️ זהירות

בדרך כלל, בזמן שבקרת השיוט המסתגלת פועלת, ההאצה וההאטה מתבצעות אוטומטית בהתאם למהירות של הרכב שמלפנים (אם רכב זוהה). אבל, כאשר הרכב שלך מתקרב לרכב שמלפנים, לדוגמה אם דרוש להאיץ לצורך החלפת נתיב או מסיבה אחרת, ואם הרכב שמלפנים מאיט פתאום, או אם רכב אחר חותך לתוך הנתיב שלך, הפעל את דוושת ההאצה או את דוושת הבלם כדי להאיץ או להאט כפי שמתאים לתנאים הקיימים.

■ שינוי מרחק הביטחון מהרכב שמלפנים

מרחק הביטחון שנקבע מהרכב שמלפנים ניתן לשינוי ב-4 שלבים.
 ▲ : כאשר לוחצים על המתג (צד), מרחק הביטחון יהיה ארוך יותר.
 ▼ : כאשר לוחצים על המתג (צד), מרחק הביטחון יהיה קצר יותר.

דגמים עם סיוע בשמירת נתיב

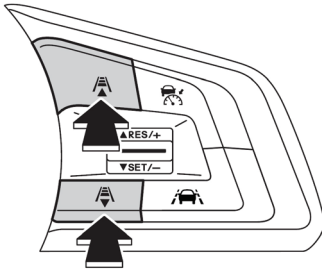

S02657

דגמים בלי סיוע בשמירת נתיב

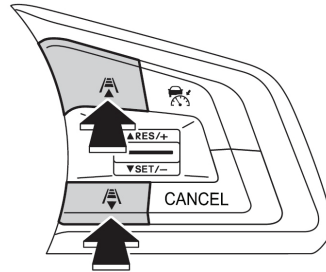

S02662

הערה

- מרחק הביטחון משתנה בהתאם למהירות הרכב. ככל שהרכב נוסע מהר יותר, כך יהיה מרחק הביטחון גדול יותר.



<מדריך למרחקי ביטחון בקירוב>

| מחווני מרחק הביטחון | כאשר מהירות הרכב שלך היא 40 קמ"ש | כאשר מהירות הרכב שלך היא 100 קמ"ש |
|---------------------|----------------------------------|-----------------------------------|
| | בערך 30 מ' | בערך 60 מ' |
| | בערך 25 מ' | בערך 50 מ' |
| | בערך 20 מ' | בערך 40 מ' |
| | בערך 15 מ' | בערך 30 מ' |

- מרחק הביטחון שנקבע קודם מוחזר כאשר אתה לוחץ שוב על מתג בקרת השיט (CRUISE).

■ תפקוד החזקה במצב עצירה

אם הרכב שמלפנים נעצר כאשר אתה משתמש בבקרת השיוט המסתגלת, גם הרכב שלך ייעצר ויישאר במצב עצירה.

לאחר שהרכב שלך הגיע לעצירה מלאה עם הרכב שמלפנים, בקרת השיוט המסתגלת מופסקת ותפקוד ההחזקה במצב עצירה מופעל. כאשר המחוון  משתנה מירוק ללבן, יוצג המחוון .



S02447

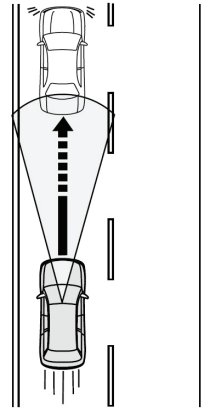

כאשר הרכב שלך נעצר על-ידי לחיצה חזקה על דוושת הבלם, הפעל את מתג RES/SET כדי להתחיל את תפקוד ההחזקה במצב עצירה.

הערה

אם תלחץ על דוושת הבלם לחיצה קלה, ייתכן שתפקוד ההחזקה במצב עצירה לא יתחיל. במקרה זה, המחוון "READY" (מוכן) לא יידלק.

הערה

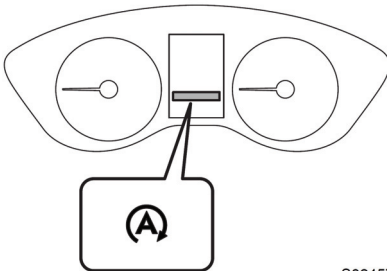

S02457

כאשר תנאי הפעולה של מערכת התנעה הדממה אוטומטית (מערכת מודמם אוטומטית על-ידי מערכת התנעה הדממה אוטומטית מבלי ללחוץ על דוושת הבלם. נורית החיווי ממשיכה לדלוך במשך הפסקת הפעולה הזמנית על-ידי מערכת ההתנעה הדממה האוטומטית. עיין בספר הנהג של הרכב שלך.

● החזרת בקרת שיטוט מסתגלת במצב החזקה בעצירה

- ▼ קביעה על-ידי שימוש במתג RES/SET
לחץ על "SET/-" (← עיין בעמוד 41 "2) קביעת בקרת שיטוט מסתגלת").
לחץ על "RES/+" (← עיין בעמוד 57 "חזרה למהירות הרכב שנקבעה מקודם").

זהירות 

משך הזמן הדרוש להתחלת תפקוד ההחזקה במצב עצירה לאחר שהרכב נעצר הוא כשנייה אחת.

הערה 

- כאשר בקרת השיטוט המסתגלת מוחזרת ממצב החזקה בעצירה והרכב שמלפנים מאיץ, הרכב שלך יאיץ גם כן וימשיך לנסוע אחרי הרכב שמלפנים במרחק הביטחון שנקבע מקודם. אבל, אם הרכב שמלפנים לא מתחיל לנוע או חונה, מצב ההחזקה בעצירה יוחזר אוטומטית לאחר כ-3 שניות.
- כאשר המנוע מודמם אוטומטית על-ידי תפקוד ההחזקה בעצירה ובקרת השיטוט המסתגלת נקבעה, המנוע יותנע מחדש אוטומטית ומחונן ההתנעה הדממה אוטומטית כבה כאשר הרכב שמלפנים מתחיל לנוע.

▼ קביעה באמצעות דוושת ההאצה

לחיצה על דוושת ההאצה בזמן שההחזקה בעצירה מופעלת מבטלת את מצב ההחזקה בעצירה. בזמן זה, מוחזרת בקרת השיטוט המסתגלת. הרכב ינסה לנסוע במהירות המטרה הקודמת של הרכב שנקבעה אלא אם כן זוהו רכב מלפנים. אם זוהו רכב מלפנים, תשמור בקרת השיטוט המסתגלת על מרחק הביטחון הקודם שנקבע.

הערה 

- אם לוחצים על דוושת ההאצה רק במקצת, ייתכן שתפקוד ההחזקה בעצירה לא יתבטל, וייתכן שבקרת השיטוט המסתגלת לא תחזור למצב הפעולה הקודם.
- כאשר לוחצים על דוושת ההאצה כאשר המנוע מודמם אוטומטית על-ידי תפקוד ההחזקה בעצירה, המנוע יותנע מחדש אוטומטית ומחונן ההתנעה הדממה אוטומטית יכבה.

● ביטול תפקוד החזקה במצב עצירה

- אם פעולה כלשהי מהפעולות שלהלן מתבצעת בזמן שהרכב במצב החזקה בעצירה (⇒ עיין בעמוד 50), יתבטל תפקוד ההחזקה בעצירה ובו-זמנית תתבטל בקרת השיט המסתגלת.
- דושת הבלם לחוצה.
 - מתג בקרת השיט  (CRUISE) נלחץ.
 - מתג בלם החנייה האלקטרוני מופעל כדי להפעיל את בלם החנייה האלקטרוני.

אזהרה 

- כאשר אתה מבטל את תפקוד ההחזקה בעצירה על-ידי לחיצת מתג בקרת השיט  (CRUISE), הרכב יתחיל לזחול. לחץ על דושת הבלם כדרוש.
 - אל תצא מהרכב כאשר תפקוד ההחזקה בעצירה מופעל.
 - תפקוד ההחזקה בעצירה אינו תחליף להפעלת בלם החנייה.
- כאשר אתה מחנה הפעל את הבלמים בעצמך כדי להגיע לעצירה מלאה, ואז הפעל את בלם החנייה האלקטרוני.

זהירות 

- תפקוד ההחזקה בעצירה של בקרת השיט יבוטל בתנאים שלהלן:
- הרכב נמצא במצב החזקה בעצירה במשך כ-2 דקות או יותר. (זמזם ישמיע 5 צפצופים לסירוגין, צפצוף אחד קצר וצפצוף אחד ארוך.)
 - תנאים כלשהם שבהם מתקיים ביטול אוטומטי. (זמזם משמיע צפצוף אחד קצר וצפצוף אחד ארוך.)
- ⇒ עיין בעמוד 54.
- לאחר שתפקוד ההחזקה בעצירה בוטל, יופעל אוטומטית בלם החנייה האלקטרוני ומחוו בלם החנייה האלקטרוני יידלק. אבל, אם מתקיימים תנאי ביטול כלשהם עבור בלם החנייה האלקטרוני (למשל, מערכת השולב (נעילת ביניים) עם דושת ההאצה, פעולת מתג בלם החנייה האלקטרוני, וכד'), בלם החנייה האלקטרוני לא יפעל. (לפרטים, עיין בספר הנהג של הרכב שלך.)
- אם לוחצים על דושת ההאצה רק במקצת בזמן שתפקוד ההחזקה בעצירה מופעל, ייתכן שתפקוד ההחזקה בעצירה יתבטל, וייתכן שבלם החנייה האלקטרוני לא יפעל.

● קביעת בקרת השיט המסתגלת כאשר בלם החנייה האלקטרוני מופעל

- אם בלם החנייה האלקטרוני מופעל לפני קביעת בקרת השיט המסתגלת, שחרר את בלם החנייה האלקטרוני על-ידי לחיצה על דושת ההאצה או על-ידי אמצעים מפורטים אחרים. לפירוט אופן שחרור בלם החנייה האלקטרוני, עיין בספר הנהג של הרכב שלך.

■ ביטול בקרת השיט המסתגלת (דגמים בלי סיוע בשמירת נתיב)

● ביטול על-ידי פעולת נהג

כל אחת מהפעולות הבאות תבטל את בקרת השיט המסתגלת.

- לחץ על המתג CANCEL (ביטול).

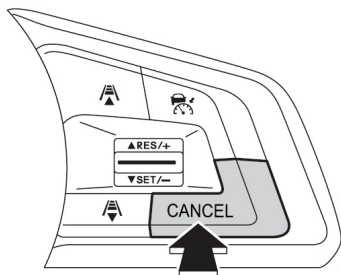

S02663

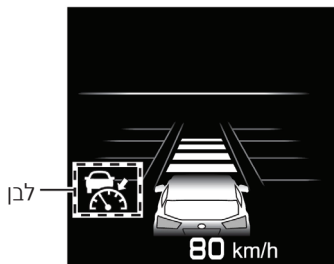

S02445

- לחץ על דוושת הבלם. משתנה מירוק ללבן בעוד שמהירות המטרה של הרכב שנקבעה נשארת מוצגת באזור התצוגה של ה-EyeSight.

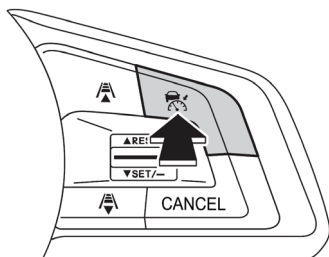

S02438

- לחץ על מתג בקרת השיט (CRUISE). המחוון יכבה ובקרת השיט המסתגלת תבוטל.

■ ביטול בקרת השיט המסתגלת (דגמים עם סיוע בשמירת נתיב)

● ביטול על-ידי פעולת נהג

כל אחת מהפעולות הבאות תבטל את בקרת השיט המסתגלת.

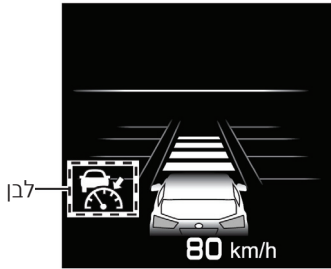



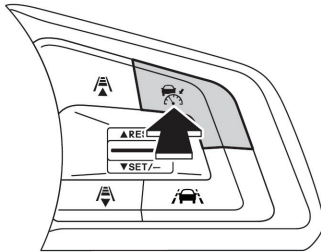

S02445

- לחץ על דוושת הבלם.  משתנה מירוק ללבן בעוד שמהירות המטרה של הרכב שנקבעה נשארת מוצגת באזור התצוגה של ה-EyeSight.



S02390

- לחץ על מתג בקרת השיט  (CRUISE).  משתנה מירוק ללבן בעוד שמהירות המטרה של הרכב שנקבעה נשארת מוצגת באזור התצוגה של ה-EyeSight.
- כאשר מתג בקרת השיט  (CRUISE) נלחץ שוב, המחווה  יכבה ובקרת השיט המסתגלת תתבטל.

● ביטול אוטומטי על-ידי המערכת

במקרים הבאים, זמזם ישמיע צפצוף אחד קצר וצפצוף אחד ארוך ובקרת השיט המסתגלת תתבטל אוטומטית. המחווה  משתנה מירוק ללבן. כמו כן תוצג הודעת ביטול של בקרת השיט המסתגלת על המסך. אם תפקוד ההחזקה בעצירה פועל (← עיין בעמוד 50), בלם החנייה האלקטרוני יופעל אוטומטית. (כאשר המנוע מודמם על-ידי מערכת ההתנעה הדממה האוטומטית, המנוע מותנע מחדש ובלם החנייה האלקטרוני יופעל אוטומטית.)

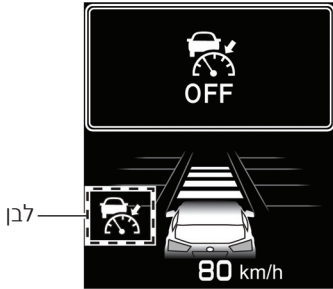

S02523

● תנאים עבור ביטול אוטומטי

- שיפוע הדרך תלול מאוד
- הבקרה הדינמית של הרכב או תפקוד בקרת אחיזת הקרקע מופעלים.
- מהירות הרכב עלתה על 200 קמ"ש בקירוב בזמן שבקרת השיט נקבעה.
- גלגל ההגה סובב בשיעור משמעותי לאחד הצדדים.
- ידית בורר ההילוכים הוזזה למצב אחר מאשר **[D]** או **[M]**.
- בקרת השיט המסתגלת ניתנת להחזרה לפעולה לאחר שידית בורר ההילוכים מוחזרת למצב **[D]** או **[M]**.
- כאשר דלת כלשהי נפתחת (פרט לדלת האחורית המתרוממת/דלת תא המטען).
- הגלגלים המניעים מסתחררים על פני דרך חלקלקים.
- הנהג אינו חוגר את חגורת הבטיחות.
- בלם החנייה האלקטרוני מופעל באופן ידני.
- מצב-X מופעל (נורית חיווי מצב-X  דולקת).
- בקרת השיט המסתגלת ניתנת להחזרה לפעולה לאחר שמצב-X מנותק.
- פעולת ה-EyeSight מופסקת זמנית.
 - ← עיין בעמוד 95.
- ה-EyeSight אינה תקינה.
 - ← עיין בעמוד 94.
- הופעלה הבלימה השניה קדם-התנגשות.

אזהרה 

אל תשתמש בבקרת שיט מסתגלת בדרכים חלקלקות. שימוש כזה עלול לגרום לתאונה.

זהירות

- בעת העברת ידית בורר ההילוכים למצב [N], בקרת השיוט המסתגלת תתבטל אוטומטית. אל תעביר את ידית בורר ההילוכים למצב [N] אלא אם זהו מצב חירום. אחרת ייתכן שבלם המנוע לא יפעל, מה שיכול לגרום לתאונה.
 - אם מבוצע ביטול אוטומטי לפני התחלת תפקוד ההחזקה בעצירה (⇒ עיין בעמוד 50), בלם החניה החשמלי לא יפעל.
 - אם אחד מהתנאים הבאים יתקיים כאשר המנוע מודמם אוטומטית על-ידי מערכת ההתנעה הדממה אוטומטית, תתבטל בקרת השיוט המסתגלת אוטומטית מסיבות בטיחות. אם ביטול אוטומטי קורה עקב תנאים אלה, הרכב עובר למצב הדממת מנוע רגילה ומחווון אזהרת ההתנעה הדממה אוטומטית (צהוב) נדלק. במקרה זה, העבר את ידית בורר ההילוכים למצב [P], ודא שסביבת הרכב בטיחותית, ולאחר מכן התנע את המנוע בנוהל הרגיל.
- פתיחת מכסה תא המנוע.
 - מערכת ה-EyeSight אינה תקינה, וכד'.
- עבור מידע לגבי מערכת ההתנעה הדממה האוטומטית, עיין בספר הנהג של הרכב שלך.

הערה

- אם פעולת ה-EyeSight הופסקה זמנית, יידלקו נורית חיווי ניתוק מערכת בלימת קדם-היתנגשות ונורית חיווי ניתוק אזהרת סטייה מנתיב, ומחווון הפסקה זמנית של ה-EyeSight יוצג בתצוגת מכלול המחווונים.
- ⇒ עיין בעמוד 95.
- אם יש תקלה במערכת ה-EyeSight, מחווון אזהרת ה-EyeSight יוצג בתצוגת מכלול המחווונים, וגם נורית חיווי מערכת בלימת קדם-היתנגשות מנותקת ונורית חיווי אזהרת סטייה מנתיב מנותקת יידלקו. אם זה קורה, עצור את הרכב במקום בטוח ואז דומם את המנוע והתנע אותו מחדש. אם המחווונים נשארים דולקים לאחר התנעת המנוע מחדש, לא ניתן להשתמש בבקרת השיוט המסתגלת. זה לא יפריע לנהיגה רגילה; אבל המערכת חייבת להיבדק על-ידי מרכז שירות סובארו מוקדם ככל האפשר.
- ⇒ עיין בעמוד 94.
- כאשר פעולת בקרת השיוט המסתגלת בוטלה אוטומטית, בצע את פעולת קביעת בקרת השיוט האלקטרונית שוב לאחר שתוקנה הסיבה שגרמה לביטול. אם תפקוד בקרת השיוט המסתגלת לא ניתן לקביעה אפילו לאחר שהמצב תוקן, ייתכן שיש תקלה ב-EyeSight. זה לא יפריע לנהיגה רגילה; אבל התקשר אל מרכז שירות מורשה סובארו מטעם היבואן כדי לבדוק את המערכת.

■ חזרה למהירות הרכב שנקבעה מקודם

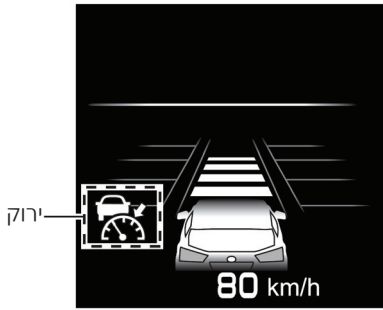

S02442

מהירות הרכב שנקבעה מקודם שמורה בזיכרון*. כדי לחזור למהירות רכב זו, לחץ על המתג RES/SET לצד RES/+. (כאשר המחוון  משתנה מלבן לירוק, המערכת תחזור למצב שנקבע.)

דגמים עם סיוע בשמירת נתיב

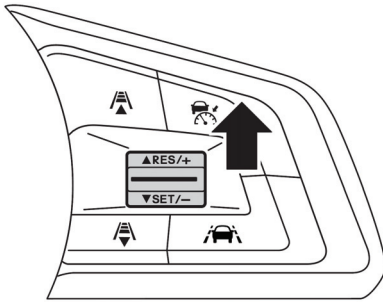

S02655

דגמים בלי סיוע בשמירת נתיב

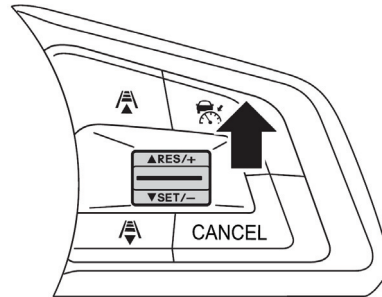

S02660

הערה

- *מהירות הרכב השמורה בזיכרון נמחקת בנסיבות הבאות:
- בקרת השיט מנותקת על-ידי לחיצה על מתג בקרת השיט  (CRUISE).
 - הבקרה הדינמית של הרכב או תפקוד בקרת אחיזת הקרקע מופעלים.
 - מצב בקרת השיט עבר מבקרת שיט מסתגלת לבקרת שיט רגילה.

תפקודים אחרים

■ אזהרת "Obstacle Detected" ("זוהה מכשול")

אזהרת "זוהה מכשול" מופעלת כאשר בקרת השיוט המסתגלת עוקבת אחרי רכב שמלפנים. תפקוד זה מזהיר את הנהג כאשר הוא קובע שרמת ההאטה הנוכחית על-ידי בקרת הבלימה האלקטרונית אינה מספיקה.



S02401

- כאשר המערכת קובעת שדרושה הקטנת מהירות הרכב על-ידי פעולת הנהג, תוצג אזהרת "זוהה מכשול" בתצוגת מכלול המחוונים וזמזום אזהרה ישמיע מספר צפצופים קצרים.
- כאשר תפקוד זה מופעל, לחץ על דושת הבלם כדי להאט ולשמור על מרחק הביטחון האופטימלי.

אזהרה ⚠

- אם הזמזום פועל לעתים קרובות, אל תשתמש בבקרת השיוט המסתגלת.
- האזהרה "זוהה מכשול" לא תפעל במצבים הבאים.
 - דושת ההאצה לחוצה.
 - דושת הבלם לחוצה.
- אפילו כאשר מרחק הביטחון הינו קצר, ייתכן שהאזהרה "זוהה מכשול" לא תפעל במצבים הבאים.
 - הפרש המהירות ביחס לרכב שמלפנים הוא קטן. (שני כלי הרכב נוסעים כמעט באותה מהירות).
 - הרכב שמלפנים נוסע מהר יותר מאשר הרכב שלך. (מרחק הביטחון גדל בהדרגה).
- רכב אחר "חותך" לתוך הנתיב שלך קרוב מאוד לרכב שלך.
- הרכב שמלפנים מאיט פתאום.
- כאשר קיימים מעלות ומורדות רצופים בדרך.
- ייתכן שאזהרת "זוהה מכשול" לא תופעל בזמן במקרה של רכב שעצר בקצה של טור בשער אגרה, ברמזור אדום או בהצטלבות או בתנועה צפופה, או רכב שנוסע הרבה יותר לאט מאשר הרכב שלך. ה-EyeSight זקוקה להפרש מהירויות כדי לזהות מכשול פוטנציאלי ולהגיב לו.

הערה



כלי רכב שמלפנים באותו נתיב תנועה מזוהים על-ידי המצלמה הסטריאוסקופית בתוך מרחק של כ-110 מ' בכיוון לפנים. אבל מרחק הזיהוי יכול לקטון כתלות בסביבת התנועה, תנאי הנהיגה, והתנאים של הרכב שמלפנים.

סיוע בשמירת נתיב

(דגמים עם סיוע בשמירת נתיב)

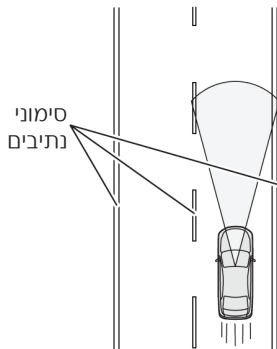

המצלמה הסטריאוסקופית מזהה סימוני נתיבים (כולל כפתורי סימון כגון Botts' dots) של הנתיב והמערכת מסייעת לפעולת ההיגוי על-ידי פעולה עם הגה הכוח החשמלי כדי לעזור לשמור את הרכב בתוך הנתיב כאשר אתה נוהג בדרכים מהירות, בכבישים ראשיים ובדרכים מהירות בין מדינות.

אזהרה

סיוע בשמירת נתיב אינו מערכת נהיגה אוטומטית. אל תעריך יתר על המידה את היכולות של הסיוע בשמירת נתיב. זו אינה מערכת לסיוע בנהיגה ללא תשומת לב או מערכת שנועדה לאפשר נהיגה בלי להחזיק בגלגל ההגה. הקפד לאחוז היטב את גלגל ההגה בעת נהיגה. כדי לנהוג בבטיחות, בדוק את המרחק מהרכב שמלפנים או מרכב שנוסע במקביל לרכב שלך, התנאים מסביב והסביבה כאשר אתה נוהג.

אם אתה מרגיש שרמת הבקרה והתזמון של המערכת שונים מסגנון הנהיגה האישי שלך, ייתכן שהמערכת לא תומכת בנהיגה בטוחה. אל תשתמש בסיוע בשמירת נתיב. סיוע בשמירת נתיב לא תמיד פועל בכל המצבים. אם אתה סומך רק על הסיוע בשמירת נתיב כדי להישאר בנתיב, זה יכול לגרום לתאונה כגון התנגשות עם מכשול בצד הנתיב שלך או עם כלי רכב הנוסע בנתיב סמוך.

- בדוק בביקורת יומית שאין כל בעיות עם הצמיגים והבלמים לפני שתשתמש במערכת. * עיין ב"ספר האחריות והשירות".
- המערכת עלולה שלא לפעול באופן תקין בתנאים הבאים. אל תשתמש בסיוע בשמירת נתיב.
 - לחצי האוויר שבצמיגים אינם בהתאם למפרט.¹
 - מותקנים צמיגים שחוקים באופן לא אחיד או צמיגים בעלי תצורות שחיקה לא אחידות.¹
 - מותקנים צמיגים שאינם במידה הנכונה.¹
 - הגלגלים אינם מאוזנים (למשל, משקולת איזון הוסרה או לא במקומה הנכון).¹
 - הכוונת הגלגלים אינה תקינה.¹
 - צמיגים נקורים אשר תוקנו תיקון ארעי עם ערכת תיקון צמיגים.
 - בוצע שינוי במתלה (כולל חלקי סובארו מקוריים).
 - מותקן על הרכב עצם כלשהו אשר מפריע לשדה הראיה של המצלמה הסטריאוסקופית.

- מותקנות שרשרות צמיגים.
 - כאשר אתה מרגיש ברעידה חריגה בגלגל ההגה או אתה מרגיש שגלגל ההגה כבד יותר מאשר כרגיל.
 - גלגל ההגה הוחלף בחלקים אחרים מאשר חלקי סובארו מקוריים.
 - הפנסים הראשיים מלוכלכים או שיש עליהם שלג וקרח או לכלוך. (עצמים אינם מוארים כראוי והזיהוי שלהם קשה).
 - הפנסים הראשיים אינם מכווננים כראוי. (עצמים אינם מוארים כראוי והזיהוי שלהם קשה).
 - נעשו שינויים בפנסים כולל בפנסים הראשיים ובפנסי הערפל.
 - פעולת הרכב הפכה ללא יציבה עקב תאונה או תקלה.
 - נורית אזהרת מערכת הבלמים דולקת באור אדום.²
 - מטען כבד מועמס על הרכב או בתוכו.
 - מספר הנוסעים ברכב עולה על המקסימום המותר.
 - הרכב שלך גורר רכב, וכד'.
 - מכלול המחוננים לא פועל כראוי. למשל, נורית חיווי או נורית אזהרה במכלול המחוננים לא נדלקות או כבות באופן נכון, צפצוף לא נשמע, או שהחיווי בתצוגת גביש נוזלי (LCD) שונה מאשר במצב תקין.³
 - ¹ לגלגלים ולצמיגים יש תפקידים בעלי חשיבות קריטית. הקפד להשתמש בגלגלים ובצמיגים הנכונים.
 - לפרטים, עיין בספר הנהג של הרכב שלך.
 - ² אם נורית אזהרת מערכת הבלמים אינה כבית, הפנה את הרכב מיד למקום בטוח והתקשר אל מרכז שירות סובארו כדי לבדוק את המערכת. לפרטים, עיין בספר הנהג של הרכב שלך.
 - ³ עבור פרטים לגבי התפקודים והפעולות של מכלול המחוננים, עיין בספר הנהג של הרכב שלך.
- בקרת השיט המסתגלת תוכננה לשימוש בדרכים בין עירוניות, דרכים מהירות, כבישי אגרה, דרכים בין מדינות וכבישים דומים שהגישה אליהם מוגבלת. בתנאים הבאים, אל תשתמש בסיוע בשמירת נתיב. שימוש כזה עלול לגרום לתאונה.

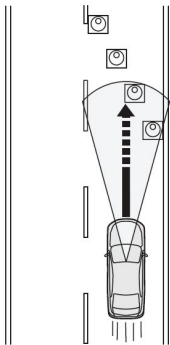

S01893

- דרכים רגילות (דרכים אחרות מאלו שנזכרו לעיל)
- דרכים עם פניות ועיקולים חדים
- דרכים עם נתיבים מוגבלים או נתיבים לא מושלמים המיועדים לעבודת בנייה, וכד'.
- נשאר סימוני נתיבים ישנים.
- על משטח הדרך נשארו שלג, שלוליות או חומרי המסת שלג.
- סדקים או עקבות בנייה נשארו על משטח הדרך.

- הצמיגים עלולים להסתחרר, ולגרום לאובדן שליטה ברכב בדרכים קפואות, דרכים מכוסות בשלג או משטחי דרך חלקלקים אחרים.
- כאשר נכנסים לפנייה חדה לתוך מחלף או צומת, או לאזור שירות, אזור חנייה, ליד ביתן אגרה או מתקנים אחרים.
- כאשר יש שינויים ברמת בהירות האור, כגון בכניסה למנהרה או ביציאה ממנה.
- כאשר הראות גרועה עקב חול, עשן או אדי מים הנישאים ברוח, או כאשר הראות לפנינים מוסתרת עקב התזות מים, שלג, לכלוך או אבק המותזים על-ידי הרכב שלפנים או התנועה שממול.
- כאשר השמשה התכסתה באדים, שריטות, או שלג, לכלוך, אבק או כפור נצמדו אליה, או שמשהו אחר השפיע עליה לרעה.
- כאשר גשם או לכלוך לא נוגבו באופן מלא מעל השמשה, קיים סיכון שהמצלמה הסטריאוסקופית לא תזהה את הנתיבים.
- כאשר שדה הראייה של המצלמה הסטריאוסקופית מוסתר (למשל על-ידי סירה מועמסת על גג הרכב).
- למצלמה הסטריאוסקופית יכול להיות קושי בזיהוי עצמים בתנאים שלהלן וייתכן שהמערכת לא תפעל באופן נכון.
 - כאשר נוהגים בלילה או במנהרה כשהפנסים הראשיים לא דולקים.
 - כאשר האור קלוש בערב או מוקדם בבוקר.
 - במזג אוויר גרוע (למשל, גשם או שלג)
 - המרחק בין הרכב שלך לבין הרכב שמלפנים הוא קצר, ומקשה על זיהוי סימוני נתיבים.
 - כאשר כלי רכב מתפרץ מהנתיב הסמוך או שהרכב שמלפנים מחליף נתיבים.
 - צורת העקומה בדרך משתנה פתאום.
 - צללים של גדרות מגן או עצמים דומים חופפים על סימוני הנתיבים.
 - כאשר הרכב שלך חשוף לאור חזק מלפנים (אור אחורי מהשמש, פנסים ראשיים, וכד').
 - הרחוב של נתיב הוא צר.
 - ייתכן שלמצלמה הסטריאוסקופית יהיה קושי לזהות את הנתיב עקב הביצועים של המצלמה.
 - אין סימוני נתיב או שהם שחוקים מאוד.
 - סימוני הנתיב צבועים בצהוב.
 - קשה לזהות את סימוני הנתיב כשצבעם דומה לצבע של פני הדרך.
 - סימוני הנתיב מסומנים בכפול.
 - הרחוב של סימוני הנתיב צר.
 - הקווים המסמנים את האזור נוגעים בקירות ובעמודים.
 - צורת סימוני הנתיב משתנה פתאום (כניסה/יציאה בעקומה, זווית ודרך בצורת S, וכד').
 - קיימת אבן שפה או קיר צדי בכתף של הדרך.
 - הבהירות משתנה כגון כאשר אתה נוהג מתחת לגשר עילי.

זהירות

- ייתכן שהביצועים של הסיוע בשמירת נתיב לא יהיו אופטימליים בתנאים שלהלן.
בנוסף, ייתכן שהסיוע בשמירת נתיב לא יפעל או שהפעולה שלו תתבטל.
 - מיד לאחר שמשקל הרכב שלך משתנה באופן קיצוני
 - מיד לאחר החלפת צמיג או ויסות לחץ אוויר בצמיג
 - מיד לאחר הכוונון, התיקון או החלפה של מצלמה או רכיבים קשורים
 - מיד לאחר תיקון או החלפה של מתלה או מערכת הגה
 - משתמשים בצמיג חורף או בצמיג אחר מאשר צמיג סובארו מקורי.
 - הרכב נמצא ברוח צולבת.
 - שיפוע הדרך משתנה פתאום (במעלה או במורד).
 - השיפוע של הכיוון הצולב בדרך הוא גדול ומשתנה פתאום.
 - חוסר אחידות, פיתולים וחיבור של משטח דרך
 - בתנאי האצה/האטה עזות.
 - מיד לאחר התנעת המנוע כאשר הטמפרטורה החיצונית נמוכה.
 - הטמפרטורה החיצונית גבוהה.
- כאשר אתה לא משתמש בסיוע בשמירת נתיב, הקפד לנתק את המתג  (סיוע בשמירת נתיב). אם אתה מפעיל אותו, ייתכן שהתפקוד יפעל באופן לא צפוי, ויגרום תאונה.
- אם אתה מפעיל את המתג  (סיוע בשמירת נתיב), ייתכן שכוח הפעולה של הגה הכוח החשמלי ישתנה.

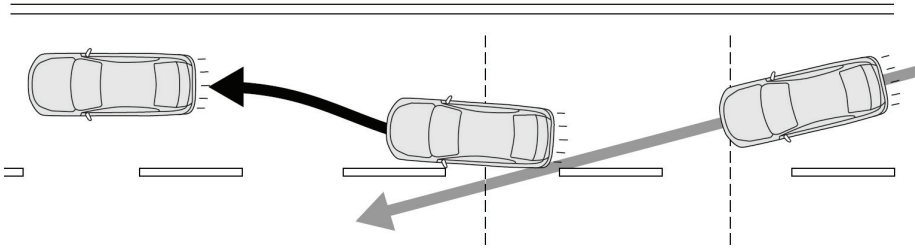

תפקוד מניעת סטייה מנתיב

המערכת מזהה סימוני נתיבים כדי לעזור למנוע סטייה מהנתיב. אם אתה נוהג בדרכים מהירות, דרכים בין מדינות במהירויות מעל 60 קמ"ש בקירוב והרכב עומד לסטות מהנתיב, המערכת מסייעת לפעולת ההיגוי על-ידי סיבוב ההגה לכיוון שיעזור למנוע את הסטייה מהנתיב.



S01896

■ אופן השימוש בתפקוד מניעת סטייה מנתיב

לחץ על המתג  (סיוע בשמירת נתיב).
סיוע בשמירת נתיב מופעל, והמחוונים  (לבן) ומחוון הנתיב (אפור) מוצגים באזור התצוגה של ה-EyeSight בצג מכלול המחוונים.

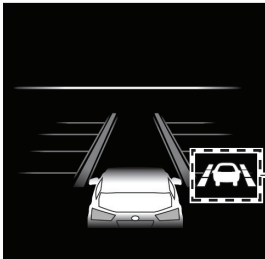

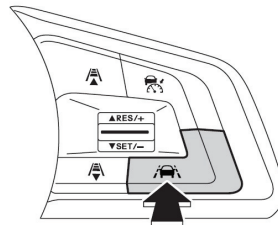

(White) לבן

S02403



S02658

סיוע בשמירת נתיב (דגמים עם סיוע בשמירת נתיב)

לחץ שוב על המתג  (סיוע בשמירת נתיב) כדי להפסיק את התפקוד, והמחווון  כבה באזור התצוגה של ה-EyeSight.

תפקוד מניעת סטייה מנתיב עובר למצב כוננות, ומחווון הנתיב נדלק כאשר מתקיימים כל התנאים שלהלן.



- מהירות הרכב היא בין 60 קמ"ש לבין 200 קמ"ש בקירוב. המערכת מזהה את סימוני הנתיב.
- הנהג מחזיק את גלגל ההגה.
- כאשר נוהגים בדרך שבה רוחב הנתיב הוא בין 3-מ' לבין 4 מ'.
- כאשר נוהגים בדרך ישרה או בעקומה קלה.
- כאשר נוהגים קרוב למרכז של נתיב.

כאשר הרכב עומד לסטות מהנתיב, מתחיל לפעול תפקוד מניעת סטייה מנתיב והמחווון  דולק בירוק בזמן שהוא פועל.





S02404

הערה

- אם תניח את ידיך על ההגה באופן קל לפרק זמן מסוים או אם לא תזיז את גלגל ההגה, התפקוד יתבטל אוטומטית. (המחווון  יידלק שוב בלבן), כמו כן, תוצג גם הודעת ביטול של מחווון סיוע בשמירת נתיב על המסך.
- תפקוד מניעת סטייה מנתיב פועל כאשר המערכת קובעת שהרכב יסטה מהנתיב אם תמשיך לנהוג באותו אופן. לכן, הוא מופעל בתזמון מוקדם יותר מאשר אזהרת סטייה מנתיב (← עיין בעמוד 74) (ייתכן שזה יהיה תלוי בסביבה ובמצב הדרך).
- מחווון הנתיב הוא במצב כוננות ובעת פעולה יכול לדלוק רק בצד שמאל או בצד ימין.
-  (מחווון סיוע בשמירת נתיב) אשר דולק באור לבן שומר על המצב שלו גם כאשר מתג ההצתה מועבר למצב מנותק כדי לדומם את המנוע ולאחר מכן מועבר למצב של התנעה מחדש.

■ ביטול תפקוד מניעת סטייה מנתיב

● ביטול על-ידי פעולה של הנהג (במקרה שלא נשמע צליל צפצוף כלשהו)

- הפעולה הבאה מבטלת את תפקוד מניעת סטייה מנתיב.
- אם התפקוד מבוטל, המחוון  ומחוון הנתיב במכלול המחוונים יכבו באזור התצוגה של ה-EyeSight.
- לחץ על המתג  (סיוע בשמירת נתיב).



כל אחת מהפעולות הבאות מבטלת זמנית את תפקוד מניעת סטייה מנתיב. כאשר התפקוד מבוטל זמנית, המחוון  באזור תצוגת ה-EyeSight נדלק בלבן ומחוון הנתיב כבה.

- לחיצה על דוושת הבלם
- הפעלת ידית איתות הפנייה
- כאשר המערכת קובעת שהנהג מפעיל את גלגל ההגה כדי להחליף נתיב.
- הפעלת מתג מהבהבי אזהרת החירום

● ביטול אוטומטי על-ידי המערכת (יושמע צליל צפצוף).

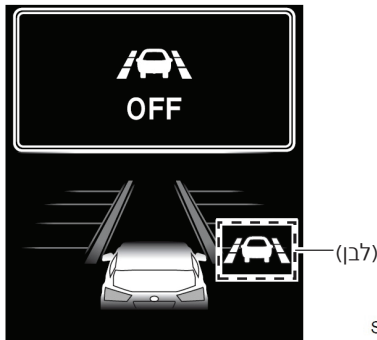
בתנאים שלהלן, מבוטלים זמנית צלילי צפצוף ותפקוד מניעת סטייה מנתיב. כאשר התפקוד מבוטל זמנית,  באזור התצוגה של ה-EyeSight יידלק בלבן ומחוון הנתיב יהפוך לאפור. כמו כן, גם הודעת ביטול בקרת השיוט המסתגלת מוצגת על המסך.



- כאשר המערכת לא יכולה לזהות נתיב.
- מגב השמשה פועל במהירות גבוהה.
- מהירות הרכב היא פחות מאשר 55 קמ"ש בקירוב או שהיא יותר מאשר 205 קמ"ש בקירוב.
- הבקרה הדינמית של הרכב או תפקוד בקרת אחיזת הקרקע מופעלים.
- פתוחה דלת הנהג, דלת הנוסע הקדמי או הדלת האחורית.
- חגורת הבטיחות של הנהג לא מהודקת.
- ידית בורר ההילוכים הוזזה למצב אחר מאשר  או .
- המערכת לא יכלה לזהות פעולת היגוי על-ידי הנהג למשך פרק זמן מסוים.

- כאשר המערכת לא מזהה פעולת היגוי כלשהי, יופיע בתצוגת מכלול המחוונים המסך של הודעה מתפרצת. מסך הודעה מתפרצת ממשיך להופיע עד שהמערכת מזהה את פעולת ההגה. אם המערכת עדיין לא יכולה לזהות את פעולת ההגה, תפקוד מניעת סטייה מנתיב יתבטל אוטומטית.

- בעת כניסה לעקומה חדה.
- בעת נהיגה בעקומה חדה.
- כאשר המערכת קובעת שקשה להמשיך בהפעלת הסיוע להיגוי עקב מצב הדרך.
- כאשר המערכת קובעת שקשה להפעיל את הסיוע להיגוי עקב מערכת אחרת.
- כאשר מערכת ה-EyeSight הפסיקה לפעול זמנית. (מחווין "Eye Sight" (מחווין הפסקה זמנית של ה-EyeSight: לבן) נדלק.)
← עיין בעמוד 95.
- כאשר במערכת ה-EyeSight יש תקלה. (מחווין "Eye Sight" (מחווין הפסקה זמנית של ה-EyeSight: צהוב) נדלק.)
← עיין בעמוד 94.

הערה

צליל צפצוף לא נשמע אם התפקוד מתבטל אוטומטית במשך מצב כוננות  דולק בלבן.

בקרת המצערת לפני התנגשות



S01125

כאשר מכשול מזוהה לפני הרכב, והרכב נעצר או נוסע לאט מאוד, אם המערכת קובעת שדושת ההאצה נלחצה יותר מהדרוש (עקב טעות נהג), היא תגביל את הספק המנוע במידה רבה ומבטיחה שתנועת הרכב לפני תהיה איטית מהרגיל כדי לתת לנהג זמן נוסף כדי לבלום או להגיב.



S02401

במשך פעולת מערכת, הזמזם ישמיע מספר צפופים קצרים, וההודעה "Obstacle Detected" (זוהה מכשול) תוצג על אזור מסך האזהרה של תצוגת מכלול המחוונים.

תפקוד זה מופעל רק כשידית בורר ההילוכים במצב או .

אזהרה

אל תסמוך יותר מדי על בקרת קדם-התנגשות של המצערת. בקרת המצערת לפני התנגשות לא מתוכננת לעזור לך למנוע התנגשויות בכל המצבים. בדוק תמיד את מצבי ידית בורר ההילוכים והדוושה כמו גם את סביבת הרכב לפני ההתנעה והפעלת הרכב. הסתמכות אך ורק על בקרת קדם-התנגשות של המצערת עלולה לגרום לתאונה.

- בקרת קדם-התנגשות של המצערת לא מתוכננת להחזיק את הרכב במצב עצירה.
- בקרת קדם-התנגשות של המצערת לא תקטין את ההאצה בכל התנאים. היא גם לא מתוכננת למנוע התנגשויות.
- בקרת קדם-התנגשות של המצערת תפעל כאשר מכשול מזוהה מלפנים. אבל, תפקוד זה לא יפחית את ההאצה במקרים בהם לא מזוהה כל מכשול (למשל כאשר מתקרבים למצוק, וכד').
- אל תלחץ במתכוון על דושת ההאצה במידה מופרזת כאשר קיימים מכשולים קרובים. אם הנהג סומך רק על בקרת קדם-התנגשות להפעלת הבלמים, עלולות לקרות התנגשויות.

• אם הרכב שלך נלכד במפגש מסלית ברזל ואתה מנסה להיחלץ על-ידי נהיגה דרך שער המחסום, המצלמה הסטריאוסקופית עלולה לזהות את שער המחסום כמכשול וייתכן שבקרת קדם-התנגשות של המצערת תפעל. במקרה כזה, הישאר רגוע ואו שתמשיך ללחוץ על דוושת ההאצה או שתנתק את מערכת בקרת קדם-התנגשות של המצערת. ← עיין בעמוד 73.

- בקרת קדם-התנגשות של המצערת לא תופעל, כתלות בתנאים שלהלן:
 - המרחק בין הרכב שלך לבין המכשול, הפרש מהירות, והיסט אופקי
 - מצב (סטטוס) הזיהוי של המצלמה הסטריאוסקופית במיוחד, ייתכן שהתפקוד לא יפעל במקרים הבאים:
 - מזג אוויר גרוע (למשל גשם כבד, סופת שלג או ערפל כבד)
 - כאשר הראות גרועה עקב חול או עשן באוויר
 - כאשר האור קלוש בערב, מוקדם בבוקר, או בלילה
 - באזור חשוך (אזור חנייה בתוך מבנה, וכד'.)
 - כאשר יש מכשול מחוץ לאזור המואר על-ידי הפנסים הראשיים
 - בהשפעה של אור חזק מלפנים (לדוגמה, אור שמש בשעת זריחה או שקיעה, בשקיעה או אלומות אור של פנסים ראשיים, וכד'.)
 - כאשר השמשה התכסתה באדים, שריטות, או שלג, לכלוך, אבק או כפור נצמדו אליה, או שמשהו אחר השפיע עליה.
 - כאשר נזול לא נוגב באופן מלא מעל השמשה בעת או לאחר הפעלת רוחצי השמשה.
 - כאשר מכשולים לא ניתנים לזיהוי נכון עקב טיפות מים מגשם או מהרוחץ, או שלהבי המגבים חוסמים את שדה הראייה של המצלמה הסטריאוסקופית
 - כאשר שדה הראייה של המצלמה הסטריאוסקופית מוסתר (למשל על-ידי סירה מועמסת על גג הרכב)
 - עם מכשולים נמוכים (קיר נמוך, מעקה בטיחות, רכב נמוך, וכד'.)
 - כשהממדים והגובה של המכשול קטנים מאשר מגבלות כושר הזיהוי של המצלמה הסטריאוסקופית
 - עם חיות קטנות או ילדים.
 - עם הולכי רגל אשר יושבים או שוכבים
 - כשהחלק האחורי של הרכב שלפניך הקרוב ביותר לרכב שלך הוא קטן או קרוב מדי (כמו של גרור או רכב המתקרב ממול) המערכת עלולה שלא לזהות חלק זה של הרכב שלפניך.

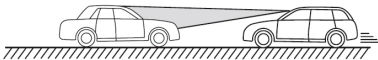
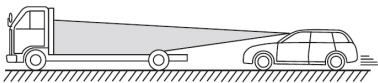

S02134

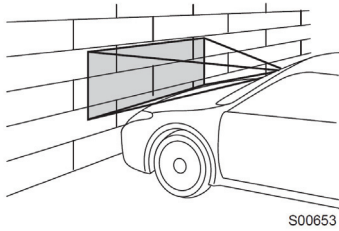

- כאשר יש מלפנים גדר או קיר, וכד' עם תבנית אחידה (תבנית פסים, לבנים, וכד') או ללא כל תבנית
- כאשר יש קיר או דלת עשויים זכוכית או מראה מלפנים
- כאשר מכשול (רכב אחר, אופנוע, אופניים, הולך רגל, חיה או ילד, וכד') חותך לפניך מהצד או קופץ לפניך פתאום
- כאשר אתה מתחיל בנסיעה, אם אתה מחליף נתיבים והרכב שלך מיד מאחורי המכשול
- בעקומות חדות, או שיפועים תלולים במעלה או במורד
- - כאשר המערכת קובעת שהפעלת ההגה על-ידי הנהג נעשתה כפעולת התחמקות
- למען בטיחותך, אל תבחן את בקרת קדם ההתנגשות של המצערת באופן עצמאי. היא עלולה לפעול באופן לא תקין ולגרום לתאונה.

זהירות ⚠

- במצבים הבאים, נתק את בקרת קדם-התנגשות של המצערת. אחרת מערכת בקרת קדם-התנגשות של המצערת עלולה לפעול באופן לא צפוי.
 - כאשר הרכב נגרר
 - כאשר מעמיסים את הרכב על משאית להובלת מכוניות
 - כאשר משתמשים בדינמומטר שלדות, גלילים חופשיים או בציוד דומה
 - כאשר מכונאי מרים את הרכב, מתניע את המנוע ומאפשר לגלגלים להסתובב באופן חופשי
 - כאשר עוברים שלטים תלויים, דגלים או ענפים, או כאשר צמחייה סבוכה/גבוהה נוגעת ברכב
- מערכת בקרת קדם-התנגשות של המצערת עלולה לפעול במצבים הבאים. לכן התרכז בנהיגה בטוחה.
 - כאשר הרכב שלך קרוב לרכב שמלפנים
 - בעת מעבר דרך שער אוטומטי
 - כאשר הרכב שלך נמצא במיקום שבו שיפוע הדרך משתנה מהר מאוד

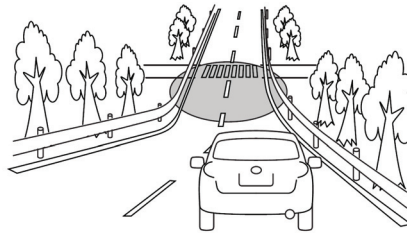
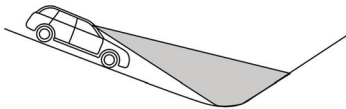

S01264

- בעת מעבר דרך ענני קיטור או עשן

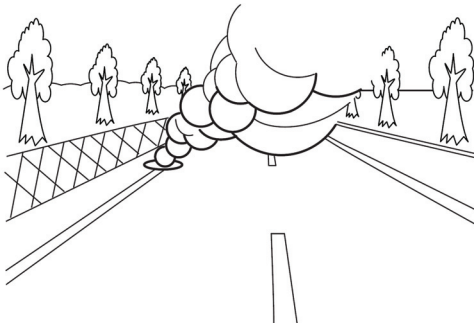

S00652

המשך בעמוד הבא ←

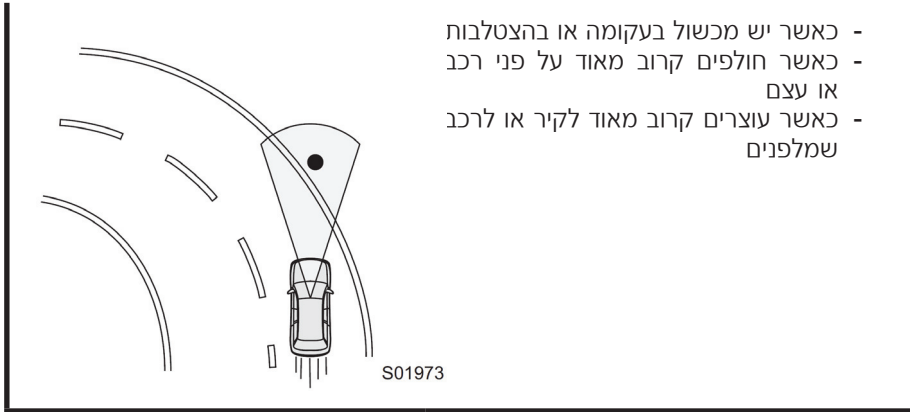

הערה

- כאשר דוושית ההאצה לחוצה למשך שלוש שניות בקירוב, בקרת קדם-התנגשות של המצערת תשתחרר בהדרגה.
- כשהמערכת לבלימת קדם-התנגשות מנותקת, גם בקרת קדם-התנגשות של המצערת מנותקת.
← עיין בעמוד 32.

ניתוק בקרת קדם-התנגשות של המצערת

לחץ והחזק את מתג הפסקת פעולת מערכת בלימת קדם-התנגשות למשך כ-2 שניות או יותר כדי לנתק את מערכת בקרת קדם-התנגשות של המצערת. כשמושמע צפצוף קצר אחד, מנותק תפקוד זה ונורית החיווי לניתוק של המערכת של בלימת קדם-התנגשות בלוח המחוונים דולקת. כדי להפעיל את המערכת שוב, לחץ שוב והחזק את מתג ניתוק מערכת בלימת קדם-התנגשות למשך כ-2 שניות או יותר. כאשר תפקוד זה מופעל שוב, נורית חיווי מערכת בלימת קדם-התנגשות כבית.

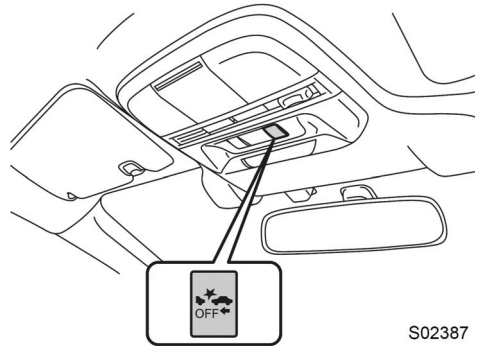
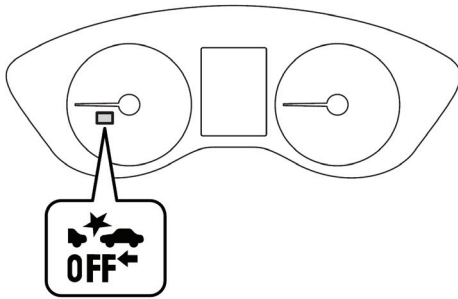

הערה



- כשמנתקים את בקרת קדם-התנגשות של המצערת, גם מערכת בלימת קדם-התנגשות מנותקת.
- גם כאשר מערכת הבקרה קדם-התנגשות של המצערת מנותקת, אם מתג ההצתה יועבר למצב מנותק ולאחר מכן המנוע מותנע מחדש, בקרת קדם-התנגשות של המצערת תופעל מחדש. קביעת ברירת המחדל עבור בקרת קדם-התנגשות של המצערת כאשר המנוע מותנע מחדש תהיה במצב מחובר ("ON").

התראת סטייה מנתיב

כשמהירות הרכב היא כ-50 קמ"ש או יותר, מזהיר תפקוד זה את הנהג אם המערכת מגלה שהרכב עומד ככל הנראה לסטות מנתיב התנועה. כאשר התראת סטייה מנתיב מופעלת, משמיע זמזום 3 צפצופים קצרים, ומסכי הודעה מתפרצת מוצגים.

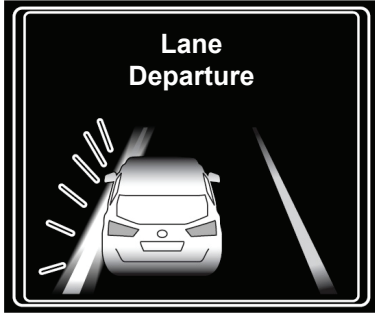

S02408

* האיור מתאר רכב הסוטה מהנתיב השמאלי.

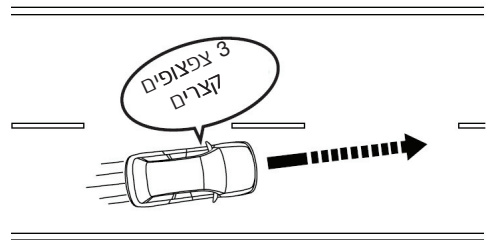

S02416

אזהרה

התראת סטייה מנתיב לא תפעל בכל התנאים. היא גם לא תחזיר את הרכב אוטומטית לנתיב המקורי, אם הנהג מסתמך יתר על המידה על כך שהתראת הסטייה מנתיב תשמור את הרכב בנתיב הנסיעה, עלולה לקרות סטייה מהנתיב, וכתוצאה מכך עלולה להתרחש תאונה. התראת הסטייה מנתיב מופעלת כאשר היא מזהה סימוני נתיבים. אבל, זה אינו תפקוד שיכול לזהות את שפת הדרך (כתפיים או תעלות בצד הדרך, וכד') ולהזהיר את הנהג.

⚠️ זהירות

- במצבים הבאים, ייתכן שהתראת סטייה מנתיב לא תופעל:
 - מהירות הרכב היא כ-50 קמ"ש או פחות.
 - כשמסובבים את גלגל ההגה בשיעור משמעותי לאחד הצדדים.
 - כשהרכב נוסע בעקומה בעלת רדיוס של 300 מ' או פחות.
 - כאשר דוושת הבלם נלחצת או מיד לאחר שהיא נלחצה
 - כשמרחק הביטחון מהרכב שמלפנים קצר
 - כשמהבהב הפנייה פועל ובמשך כ-4 שניות לאחר שידית מהבהבי הפנייה חזרה למצבה המקורי
 - כאשר הרכב לא חזר לתוך הנתיב לאחר שהתראת סטייה מנתיב הופעלה
 - הנתיב צר.
 - כאשר קשה למצלמה הסטריאוסקופית לזהות סימוני נתיבים
 - אין סימוני נתיב או שהם שחוקים מאוד.
 - סימוני הנתיב צבועים בצהוב.
 - קשה לזהות את סימוני הנתיב כשצבעם דומה לצבע של פני הדרך.
 - סימוני הנתיב צרים.

⚠️ זהירות

- המצבים שלהלן עלולים לגרום לזיהוי לא נכון של נתיב ולכך שתקרה תקלה בהתראת סטייה מנתיב.
 - כאשר יש עקבות של צמיגים על פני דרך רטובה או דרך מכוסה שלג.
 - כאשר קיימים גבולות בין שלג לאספלט, או סימנים של תיקונים בדרך, וכד'.
 - כאשר יש צללים של מעקות בטיחות
 - כאשר סימוני הנתיב מסומנים בכפול
 - כאשר ישנם סימוני נתיבים שנשארו מעבודות בדרך או סימונים מהדרך הקודמת.
 - כאשר נורית חיווי התראת סטייה מנתיב מנותקת (OFF) דולקת, התראת הסטייה מנתיב אינה פעילה.
- ← עיין בעמוד 76.

ניתוק התראת סטייה מנתיב

לחץ והחזק את מתג הפסקת פעולת התראת סטייה מנתיב למשך כ-2 שניות או יותר כדי לנתק את התראת הסטייה מנתיב. כאשר נשמע צפצוף קצר יחיד, תפקוד זה מנותק ונורית חיווי התראת סטייה מנתיב שבלוח המכשירים תידלק.

כדי להפעיל את התפקוד שוב, לחץ שוב והחזק את מתג ניתוק התראת סטייה מנתיב למשך כ-2 שניות או יותר. כאשר תפקוד זה מופעל שוב, נורית חיווי התראת סטייה מנתיב מנותקת כבית.

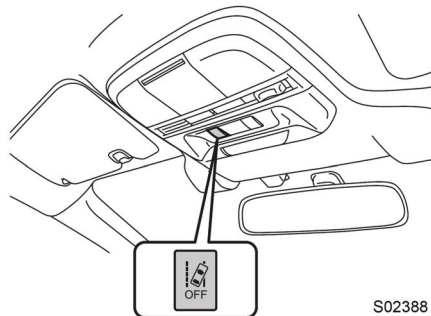

S02388

⚠️ זהירות

- כשהתראת הסטייה מנתיב מנותקת, גם התראת הסטייה בתוך הנתיב מנותקת.
- מצב ה-ON/OFF (מופעל/מנותק) של התראת סטייה מנתיב חוזר לתפקוד כאשר אתה מתניע את המנוע מחדש.

■ נורית חיווי התראת סטייה מנתיב מנותקת (OFF)

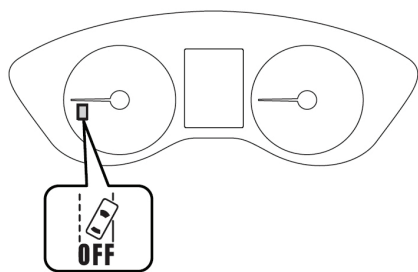

S02409

נורית חיווי זו נדלקת כאשר מתג ההצתה מועבר למצב מחובר (ON), ואז בערך לאחר 7 שניות לאחר שהמנוע הותנע, הנורית כבית או ממשיכה לדלוק, בהתאם למצב הנוכחי (ON או OFF) (מחובר או מנותק). היא נדלקת כאשר תפקוד התראת סטייה מנתיב מנותק.

היא נדלקת גם בתנאים הבאים.

- כאשר במערכת ה-EyeSight יש תקלה
← עיין בעמוד 94.
- כאשר מערכת ה-EyeSight הפסיקה לפעול זמנית.
← עיין בעמוד 95.

התראת סטייה בתוך הנתיב

תפקוד זה מזהה שיטו או סטייה בתוך הנתיב, ומזהיר את הנהג. כאשר התראת סטייה בתוך הנתיב (שיטו) מופעלת, זמזום ישמיע 3 צפצופים קצרים, ומסך הודעה מתפרצת מוצג. תפקוד זה פועל כאשר מהירות הרכב עולה על 60 קמ"ש בקירוב ומפסיק לפעול כאשר מהירות הרכב יורדת מתחת 40 קמ"ש בקירוב. התפקוד יופעל מחדש כאשר מהירות הרכב תגדל כדי לעלות על כ-60 קמ"ש.



S02410

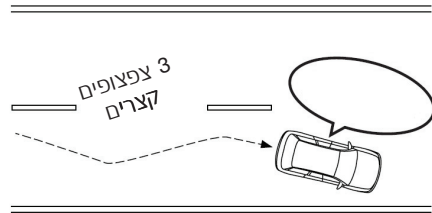

S02417

אזהרה ⚠

התראת סטייה בתוך הנתיב לא תפעל בכל התנאים. היא גם לא תתקן אוטומטית סטייה בתוך הנתיב. אם הנהג נסמך יתר על המידה על כך שהתפקוד של התראת סטייה בתוך הנתיב ימנע את הסטייה, עלולה לקרות תאונה.

זהירות ⚠

- בתנאים שלהלן, ייתכן שהתראת הסטייה בתוך הנתיב לא תפעל.
- כאשר נוהגים בדרך מפותלת
 - כאשר מהירות הרכב משתנה מאוד
 - מיד לאחר החלפת נתיב
 - כאשר קשה למצלמה הסטריאוסקופית לזהות סימוני נתיבים
 - אין סימוני נתיבים או שהם שחוקים מאוד.
 - קשה לזהות סימוני נתיבים כשצבעם דומה לצבע של משטח הדרך.
 - סימוני הנתיבים צרים.

הערה



- זיהוי סטייה בתוך הנתיב מבוסס על נתוני נהיגה של מספר דקות קודמות. סטייה בתוך נתיב לא תזוהה מיד לאחר שהרכב מתחיל לסטות בתוך הנתיב. בנוסף, ייתכן שההתראה תימשך במשך זמן מה אפילו לאחר שהסטייה בתוך הנתיב נפסקה.
- מערכת התראת הסטייה בתוך הנתיב היא רק תפקוד אשר מזהיר את הנהג. כאשר הנהג עייף, לא מתרכז בדרך או לא שם לב לנהיגה, הקפד על הפסקות מנוחה לעתים קרובות ככל הנדרש.
- כאשר נורית חיווי התראת סטייה מנתיב מנותקת (OFF) דולקת, התראת הסטייה בתוך הנתיב לא תפעל.
 ← עיין בעמוד 76.

ניתוק התראת סטייה בתוך הנתיב

לחץ והחזק את מתג הפסקת פעולת התראת סטייה מנתיב למשך כ-2 שניות או יותר כדי לנתק את התראת הסטייה בתוך הנתיב. כאשר נשמע צפצוף קצר יחיד, תפקוד זה מנותק ונורית חיווי התראת סטייה מנתיב שבלוח המכשירים תידלק.

כדי להפעיל את התפקוד שוב, לחץ שוב והחזק את מתג ניתוק התראת סטייה מנתיב למשך כ-2 שניות או יותר. כאשר התפקוד מופעל, נורית חיווי התראת סטייה מנתיב מנותקת נכבית.

← עיין בעמוד 76.

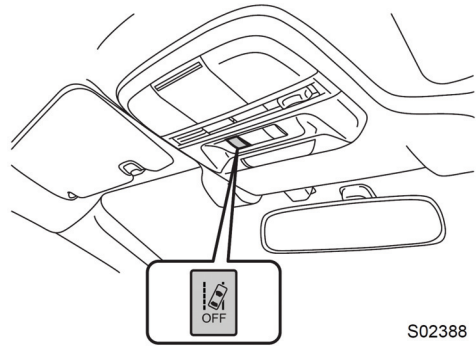
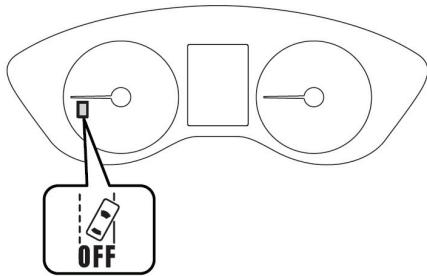

הערה



- כשהתראת הסטייה בתוך הנתיב מנותקת, גם התראת הסטייה מנתיב מנותקת.
- מצב ה-ON/OFF (מופעל/מנותק) של התראת סטייה בתוך הנתיב חוזר לתפקוד כאשר אתה מתניע את המנוע מחדש.

התראת התחלת נסיעה של הרכב שמלפנים

כאשר הרכב שנעצר מלפנים מתחיל לנוע, אזהרת התחלת נסיעה של הרכב שמלפנים מיידיעת את הנהג על-ידי מחוון בתצוגת מכלול המחוונים ועל-ידי זמזום. כאשר הרכב שמלפנים נשאר במצב עצירה ברציפות (במרחק ביטחון של כ-10 מ' והנהג נשאר במצב עצירה למשך מספר שניות או יותר), המערכת ממשיכה לזהות את הרכב שמלפנים ואזעקה זו מופעלת אם הרכב שמלפנים מתקדם כ-3 מ' או יותר כאשר הרכב של הנהג נשאר נייח.

תפקוד זה מופעל רק כשידית בורר ההילוכים במצב **[D]**, **[M]** או **[N]**.
כאשר אזהרת התחלת נסיעה של הרכב שמלפנים מופעלת, זמזום משמיע צפצוף בעל שני צלילים, ומסכי הודעה מתפרצת מוצגים.



S02411

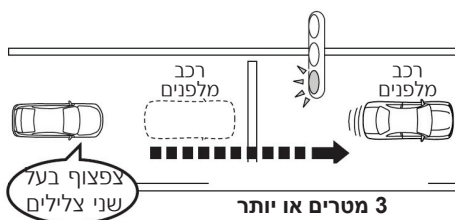

S01906

אזהרה

אפילו לאחר שניתנו התראות קוליות ובאמצעות הצגת מחוון, הקפד לבדוק בזהירות את האזור המקיף את הרכב לפני שתתחיל לנסוע. הסתמכות רק על התראת התחלת נסיעה של הרכב שמלפנים עלולה לגרום תאונה.

הערה

- הגדרת התראת תחילת נסיעה של הרכב מלפנים ניתנת להפעלה או לניתוק. ← עיין בעמוד 97.
- בתנאים שלהלן, ייתכן שהתראת התחלת הנסיעה של הרכב שמלפנים תפעל אפילו אם הרכב שמלפנים עוד לא התחיל לנוע, או ייתכן שלא תופעל אפילו לאחר שהרכב שמלפנים התחיל לנוע:
 - אופנוע או עצם דומה חותך בין הרכב שלך לבין הרכב שעצר מלפנים.
 - תנאי מזג האוויר או הדרך יכולים להפריע לזיהוי של הרכב שמלפנים.
 - כאשר המצלמה הסטריאוסקופית של ה-EyeSight מאבדת את זיהוי הרכב שמלפנים.

בקרת שיוט רגילה



אודות בקרת שיוט רגילה

בקרת השיוט הרגילה היא מערכת עזר לנהיגה שנועדה להעניק נהיגה נוחה יותר בדרכים מהירות, דרכים בין עירוניות ודרכים מהירות בין מדינות. ניתן להשתמש בה כדי לנסוע במהירות קבועה על-ידי שמירת מהירות הרכב שנקבעה על-ידי הנהג. זכור שאסור לך לנסוע במהירות גבוהה מהמהירות המרבית המותרת על-פי התמורים.



אזהרה

- כאשר בקרת שיוט רגילה פועלת, המערכת אינה מבצעת את בקרת העקיבה כדי לשמור על מרחק ביטחון, כמו כאשר משתמשים בבקרת שיוט מסתגלת. שאף לנהיגה בטוחה ולחץ על דוושת הבלם כדי להאט את הרכב כפי שדרוש כדי להבטיח מרחק ביטחון בטוח מהרכב שמלפנים.
- אל תשתמש בבקרת השיוט הרגילה, בתנאים הבאים. שימוש כזה עלול לגרום לתאונה.
 - בדרכים עם תנועה כבדה או דרכים עם עקומות חדות.
 - שמירת מהירות מתאימה עבור תנאי דרך כאלה יכולה להיות קשה.
 - דרכים קפואות, דרכים מכוסות שלג או משטחי דרך חלקלקים
 - הגלגלים עלולים להסתחרר, ולגרום לאובדן שליטה ברכב.
 - שיפועים תלולים במורד
 - ייתכן שהרכב יחרוג ממהירות הרכב שנקבעה.
 - על שיפוע מתמשך במורד
 - הבלמים עלולים להתחמם.

זהירות

- כאשר אתה משתמש בבקרת שיוט, הקפד לבדוק את אזור התצוגה של ה-EyeSight כדי לוודא איזו בקרת שיוט נבחרה: בקרת שיוט מסתגלת או בקרת שיוט רגילה.
- אם נבחרת בקרת השיוט המסתגלת, המחווה  (בקרת שיוט מסתגלת) ידלוק.
 - אם נבחרת בקרת השיוט הרגילה, המחווה  (בקרת שיוט רגילה) ידלוק.

הערה

- כאשר מתג בקרת השיוט  (CRUISE) מופעל בפעם הראשונה, נקבעת בקרת השיוט המסתגלת.
- כדי לשנות את אופן בקרת השיוט, לחץ והחזק את המתג  /  (קביעת מרחק הביטחון) במשך כ-2 שניות או יותר.
- זה יעיל רק כאשר בקרת השיוט הראשית מופעלת ולא נקבעה בקרת השיוט המסתגלת ולא בקרת השיוט הרגילה.
- בבקרת השיוט הרגילה ניתן להשתמש אפילו כאשר EyeSight מנותקת זמנית.

אופן השימוש בבקרת שיוט רגילה

- בקרת שיוט רגילה ניתנת לקביעה כאשר מתקיימים התנאים שלהלן.
- ידית בורר ההילוכים נמצאת במצב [D] או [M].
- מרפים מדוושת הבלם.
- מהירות הרכב היא בין 30 קמ"ש לבין 200 קמ"ש בקירוב.

קביעת בקרת שיוט רגילה

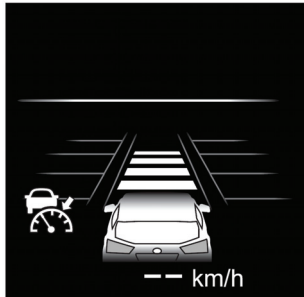

S02439

(1) קביעת בקרת השיוט הרגילה למצב כוננות.
 לחץ על מתג בקרת השיוט (CRUISE).
 בזמן, יוצגו באזור התצוגה של ה-EyeSight שבתצוגת מכלול המחוונים, המחוון " " (בקרת שיוט מסתגלת), ומחוון קביעת מרחק הביטחון. בתצוגת מהירות הרכב שנקבעה תופיע הקריאה " --- km/h (MPH) " (קמ"ש(מי"ש)).
 כאשר לוחצים על מתג בקרת השיוט (CRUISE) אופן בקרת השיוט ההתחלתי הוא תמיד בקרת שיוט מסתגלת.

דגמים עם סיוע בשמירת נתיב

דגמים בלי סיוע בשמירת נתיב

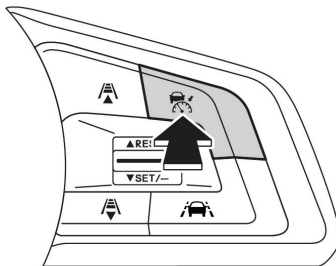

S02390

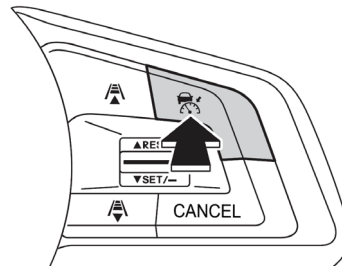

S02438

אם לוחצים על מתג בקרת השיוט (CRUISE) פעם נוספת, תצוגת ה-EyeSight תכבה. היא גם תכבה אוטומטית כאשר המנוע מודמם.

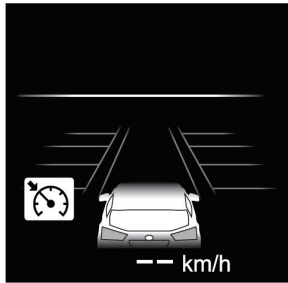

S02450

(2) מעבר לבקרת שיט רגילה, לחץ והחזק את המתג / (קביעת מרחק הביטחון) במשך כ-2 שניות או יותר כדי לעבור מבקרת שיט מסתגלת לבקרת שיט רגילה. זמזם משמיע צפצוף אחד קצר.

בו בזמן, מחוון קביעת מרחק הביטחון באזור התצוגה של ה-EyeSight שבתצוגת מכלול המחוונים כבה והמחוון (בקרת שיט רגילה) מוצג.

דגמים עם סיוע בשמירת נתיב

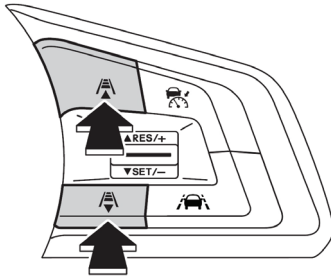

S02657

דגמים בלי סיוע בשמירת נתיב

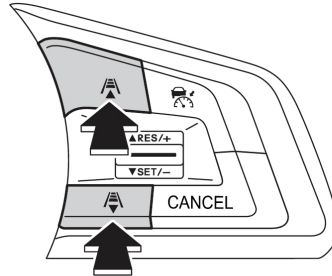

S02662

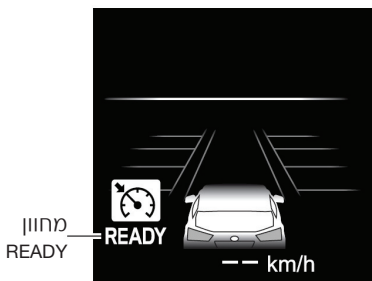

S02716

כדי לקבוע את מצב המוכנות:

בקרת שיט רגילה ניתנת לקביעה כאשר מתקיימים כל התנאים שלהלן והמחוון **READY** מוצג באזור תצוגת ה-EyeSight.

- כל הדלתות סגורות (פרט לדלת האחורית המתרוממת/דלת תא המטען).
- הנהג חוגר את חגורת הבטיחות.
- בלם החנייה האלקטרוני לא מופעל (נורית חייווי אזהרת מערכת הבלימה כבויה).

- ידית בורר ההילוכים במצב **[D]** או **[M]**.
- דושת הבלם לא לחוצה.
- הדרך אינה על שיפוע תלול.

- גלגל ההגה לא סובב בשיעור משמעותי לאחד הצדדים.
 - מצב-X לא מופעל (נורית חייווי מצב-X כבית).
 - מהירות הרכב היא בין 30 קמ"ש לבין 200 קמ"ש בקירוב.
- (3) לחץ על דושת ההאצה על מנת להגיע למהירות הרצויה.

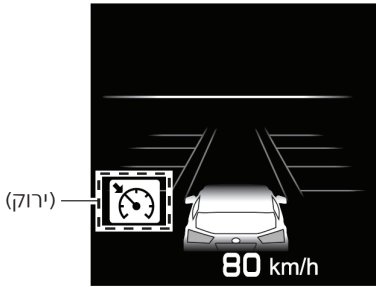

S02452

(4) כאשר מהירות הרכב היא בין 30 קמ"ש לבין 200 קמ"ש, לחץ על המתג RES/SET או ה-"RES/+".
 מהירות הרכב בזמן שהמתג נלחץ תהיה מהירות הרכב שנקבעה, ותתחיל מהירות נהיגה קבועה.
 משתנה מלבן לירוק.

דגמים עם סיוע בשמירת נתיב

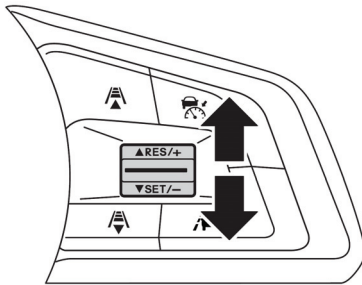

S02654

דגמים בלי סיוע בשמירת נתיב

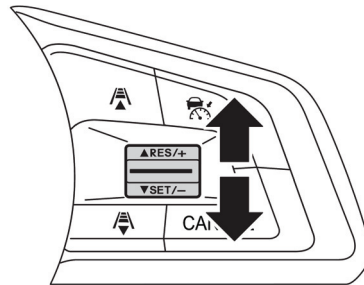

S02659



אזהרה

האזהרה "זוהה מכשול" לא תפעל כאשר בקרת שיוט רגילה מתפקדת.

זהירות

במהלך שימוש בבקרת שיוט רגילה, לא מבוצעת בקרת האצה ובלימה כדי לנסוע אחרי הרכב שמלפנים. הפעל את דוושות ההאצה והבלימה כפי הנדרש.

זהירות 

- בשיפוע במורד, ייתכן שהבלימה האוטומטית תפעל כדי לשמור על מהירות המטרה שנקבעה לרכב.
- בעת נהיגה בעקומה, ייתכן שהרכב לא יאיץ, או ייתכן שיאט, אפילו אם המהירות שנקבעה גבוהה יותר מאשר המהירות הנוכחית של הרכב.
- כדי לחזור לשימוש בבקרת שיוט מסתגלת, בטל את בקרת השיוט הרגילה ולחץ לחיצה קצרה על צד ה- או ה- של מתג קביעת מרחק הביטחון. זמזם ישמיע צליל (צפצוף קצר אחד) בעת המעבר לבקרת שיוט מסתגלת.

■ הגדלת מהירות הרכב שנקבעה

כדי להגדיל את מהירות הרכב שנקבעה אפשר להשתמש בשתי השיטות שלהלן.

● שימוש במתג RES/SET

- לחץ לחיצה קצרה על צד ה-"RES/+" בכל פעם שתלחץ על צד ה-"RES/+", תגדל מהירות הרכב שנקבעה אל ה-5 קמ"ש הקרובים כלפי מעלה.
- לחיצות רצופות על צד ה-"RES/+" כאשר לוחצים על צד ה-"RES/+", מהירות הרכב שנקבעה תגדל בקמ"ש אחד. כאשר המתג מופעל, תשתנה מהירות הרכב שנקבעה בתצוגת מכלול המחוונים. מהירות הרכב שנקבעה תוצג באזור התצוגה של ה-EyeSight.

דגמים עם סיוע בשמירת נתיב

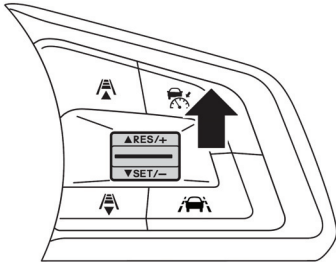

S02655

דגמים בלי סיוע בשמירת נתיב

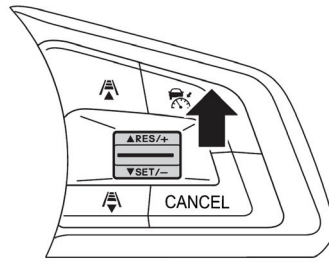

S02660

● שימוש בדוושת ההאצה

לחץ על דוושת ההאצה כדי להגדיל את מהירות הרכב. כאשר תושג המהירות הרצויה, לחץ על המתג RES/SET לצד ה-"SET/-". כאשר משחררים את המתג, נקבעת מהירות הרכב החדשה.

דגמים עם סיוע בשמירת נתיב

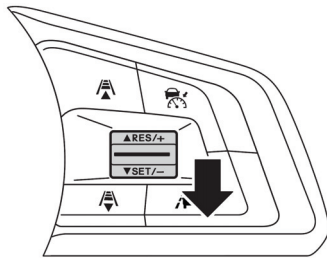

S02656

דגמים בלי סיוע בשמירת נתיב

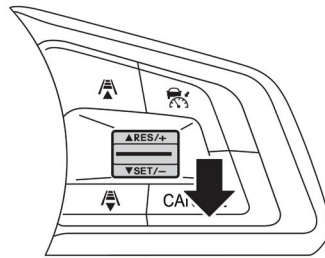

S02661

■ הקטנת מהירות הרכב שנקבעה

● שימוש במתג RES/SET

- לחץ לחיצה קצרה על צד ה- "SET/-" בכל פעם שתלחץ על צד ה- "SET/-", תקטן מהירות הרכב שנקבעה אל ה-5 קמ"ש הקרובים כלפי מטה.
- לחיצות רצופות על צד ה- "SET/-" כאשר לוחצים על צד ה- "SET/-", מהירות הרכב שנקבעה תקטן בקמ"ש אחד. כאשר המתג מופעל, תשתנה מהירות הרכב שנקבעה בתצוגת מכלול המחוונים. מהירות הרכב שנקבעה תוצג באזור התצוגה של ה-EyeSight.



S02656

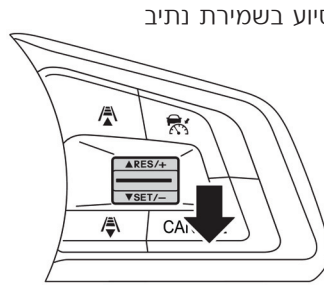

S02661

● שימוש בדוושת הבלם

- (1) לחץ על דוושת הבלם כדי להקטין את מהירות הרכב. (בקרת השיט הרגילה תתבטל והמחווון מתחלף מירוק ללבן.)
- (2) כאשר המהירות המועדפת מושגת, לחץ על מתג RES/SET לצד ה- "SET/-". המהירות בזמן הלחיצה על המתג תיקבע כמהירות הרכב החדשה, ותופיע באזור התצוגה של ה-EyeSight.

■ האצה באופן זמני

לחץ על דוושת ההאצה כדי להאיץ זמנית. עם שחרור דוושת ההאצה, הרכב חוזר למהירות הרכב שנקבעה.

■ האטה זמנית

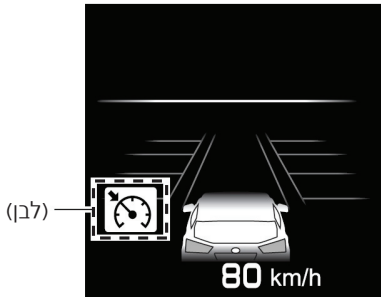

S02453

לחץ על דוושת הבלם כדי להאט זמנית. כאשר דוושת הבלם לחוצה, תתבטל בקשת השיוט הרגילה. בעוד שמהירות המטרה של הרכב שנקבעה נשארת מוצגת באזור התצוגה של ה-EyeSight, המחווון  משתנה מירוק ללבן.

הרפה מדוושת הבלם ולחץ על המתג RES/SET לצד ה- "RES/+" כדי לאפס את מהירות המטרה של הרכב שנקבעה.

■ ביטול בקרת שיוט רגילה (דגמים בלי סיוע בשמירת נתיב)

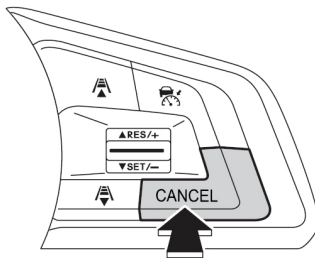

● ביטול ידני על-ידי הנהג

- כל אחת מהפעולות הבאות תבטל את בקרת השיוט הרגילה.
- לחץ על המתג CANCEL (ביטול).



S02663

- לחץ על דוושת הבלם.
- מחווון  משתנה מירוק ללבן בעוד שמהירות המטרה של הרכב שנקבעה נשארת מוצגת באזור התצוגה של ה-EyeSight.

- לחץ על מתג בקרת השיט (CRUISE)  מחוון  יכבה ובקרת השיט הרגילה תתבטל.

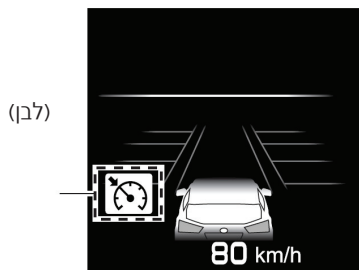



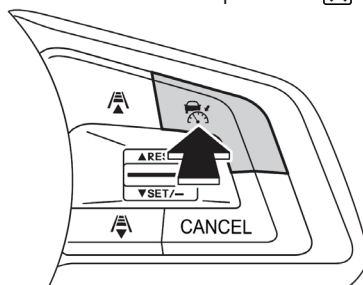

S02453



S02438

■ ביטול בקרת שיט רגילה (דגמים עם סיוע בשמירת נתיב)

- ביטול ידני על-ידי הנהג
 - כל אחת מהפעולות הבאות תבטל את בקרת השיט הרגילה.
 - לחץ על דוושת הבלם.
 - מחוון  משתנה מירוק ללבן בעוד שמהירות המטרה של הרכב שנקבעה נשאר מוצגת באזור התצוגה של ה-EyeSight.
 - לחץ על מתג בקרת השיט (CRUISE) .
 - מחוון  משתנה מירוק ללבן בעוד שמהירות המטרה של הרכב שנקבעה נשאר מוצגת באזור התצוגה של ה-EyeSight.
 - כאשר מתג בקרת השיט (CRUISE)  נלחץ שוב, המחוון  יכבה ובקרת השיט הרגילה תתבטל.

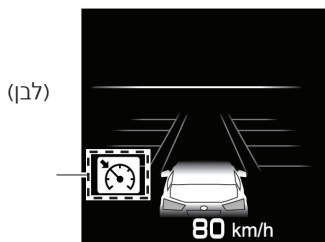

S02453

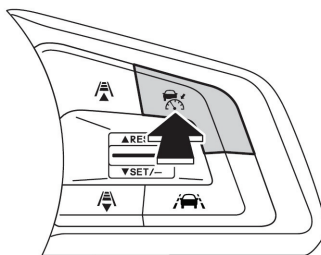

S02390

● ביטול אוטומטי על-ידי המערכת

במקרים הבאים, זמזם משמיע צפצוף אחד קצר וצפצוף אחד ארוך ותפקוד בקרת השיוט המסתגלת מתבטל אוטומטית. (M) משתנה מירוק ללבן) כמו כן, גם הודעת ביטול בקרת השיוט הרגילה מוצגת על המסך.

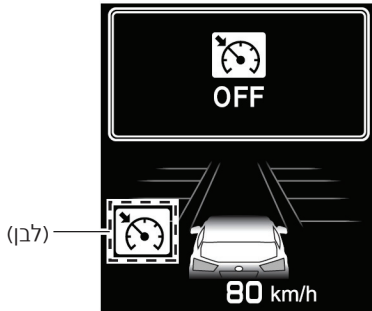

S02524

לאחר שהתנאים הרשומים להלן נפתרו, בצע שוב את פעולת קביעת בקרת השיוט כדי להפעיל בקרת שיוט מחדש.

- ידית בורר ההילוכים הוזזה למצב אחר מאשר [D] או [M].
- מהירות הרכב יורדת עד כ-25 קמ"ש או פחות (עקב מעלה תלול או מסיבה אחרת כלשהי).
- מצב-X מופעל (נורית חיווי מצב-X דולקת).
- - בקרת השיוט ניתנת להחזרה לאחר שמצב-X מנותק.
- מהירות הרכב גדלה עד כ-220 קמ"ש או יותר.

- הבקרה הדינמית של הרכב או תפקוד בקרת אחיזת הקרקע מופעלים.
- דלת כלשהי נפתחה (פרט לדלת האחורית המתרוממת/דלת תא המטען).
- הנהג אינו חוגר את חגורת הבטיחות.
- בלם החנייה האלקטרוני מופעל.
- כאשר במערכת ה-EyeSight יש תקלה. ("Eye Sight") (מחוון אזהרת EyeSight: צהוב) מופעל).
- גלגל ההגה מסובב בשיעור משמעותי לאחד הצדדים.
- שיפוע הדרך תלול.
- מופעלת בלימה שניה של קדם-התנגשות.

אזהרה

אל תשתמש בבקרת שיט רגילה בדרכים חלקלקות. שימוש כזה עלול לגרום לתאונה.

זהירות

בעת העברת ידית בורר ההילוכים למצב **N**, בקרת שיט רגילה תתבטל אוטומטית. אל תעביר את ידית בורר ההילוכים למצב **N** אלא אם זהו מצב חירום. אחרת ייתכן שבלם המנוע לא יפעל, מה שיכול לגרום לתאונה.

הערה

אם יש תקלה במערכת EyeSight, מחוון אזהרת ה-EyeSight מוצג בתצוגת מכלול המחוונים, וגם נורית חיווי מערכת בלימת קדם-התנגשות מנותקת ונורית חיווי אזהרת סטייה מנתיב מנותקת דולקות. אם זה קורה, עצור את הרכב במקום בטוח ואז דומם את המנוע והתנע אותו מחדש. אם המחוונים נשארים דולקים לאחר התנעת המנוע מחדש, לא ניתן להשתמש בבקרת השיט הרגילה. זה לא יפריע לנהיגה רגילה; אבל המערכת חייבת להיבדק על-ידי מרכז שירות סובארו מוקדם ככל האפשר. ← עיין בעמוד 94.

- כאשר פעולת בקרת השיט הרגילה בוטלה אוטומטית, בצע את פעולת קביעת בקרת השיט שוב לאחר שנפתר המצב שגרם לביטול. אם בקרת השיט לא ניתנת לקביעה אפילו לאחר שהמצב תוקן, ייתכן שיש תקלה ב-EyeSight. זה לא יפריע לנהיגה רגילה; אבל המערכת חייבת להיבדק על-ידי מרכז שירות סובארו מוקדם ככל האפשר.

■ חזרה למהירות הרכב שנשמרה מקודם

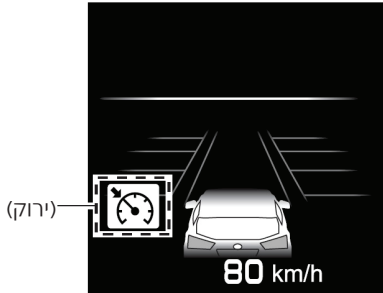

S02452

מהירות הרכב שנקבעה מקודם שמורה בזיכרון*. כדי להחזיר ולקבוע את מהירות הרכב הזו, לחץ על המתג RES/SET לצד ה-"RES/+". (אזור תצוגת ה-EyeSight יראה שוב את המצב שנקבע.)

ההחזרה אפשרית כאשר מהירות רכב נקבעה מקודם, ומהירות הרכב הנוכחית היא כ-30 קמ"ש או יותר.

דגמים עם סיוע בשמירת נתיב

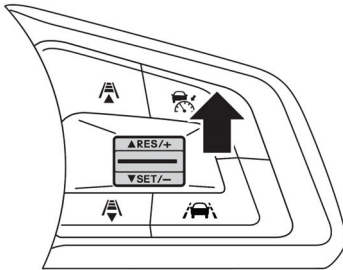

S02655

דגמים בלי סיוע בשמירת נתיב

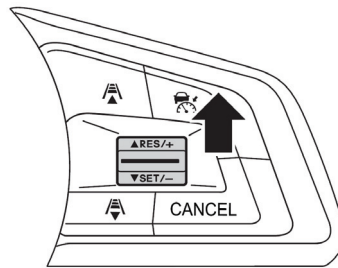

S02660

הערה



- * מהירות הרכב השמורה בזיכרון נמחקת בנסיבות הבאות:
- בקרת השיוט מנותקת על-ידי לחיצה על מתג בקרת השיוט (CRUISE).
 - או הבקרה הדינמית של הרכב או תפקוד בקרת אחיזת הקרקע הופעלה.
 - מצב בקרת השיוט הועבר מבקרת שיוט רגילה לבקרת שיוט מסתגלת.
 - הרכב נוסע באופן קבוע בהתאם למהירות הרכב שנקבעה בין 30 קמ"ש לבין 200 קמ"ש.
 - אם אין כל מהירות רכב בזיכרון (מהירות רכב שנקבעה מקודם), לחץ על מתג ה-RES/+ כדי לקבוע את מהירות הרכב (30 קמ"ש עד 200 קמ"ש).

רשימה של צלילי זמזם

| עמוד לעיון | מצב | צליל הזמזם | |
|-----------------------------|---|---|----------------------|
| ← עיין בעמוד 29. | מערכת בלימת קדם-התנגשות: הבלימה השניה פעילה. | צפצוף רצוף יחיד | |
| ← עיין בעמודים 54, 66 ו-89. | בקרת שיוט מסתגלת או בקרת שיוט רגילה מבוטלת אוטומטית. | צפצוף קצר אחד וצפצוף אחד ארוך | |
| | בלם החנייה האלקטרוני הופעל אוטומטית במשך מצב החזקה בעצירה על-ידי בקרת השיוט המסתגלת. | | |
| | סיוע בשמירת נתיב מבוטל אוטומטית. | | |
| ← עיין בעמוד 29. | מערכת בלימת קדם-התנגשות: הבלימה הראשונה פעילה. | צפצופים קצרים עוקבים | |
| | מערכת בלימת קדם-התנגשות: אזהרת מרחק הביטחון פעילה. | | |
| ← עיין בעמוד 58. | האזהרה "זוהה מכשול" מבקרת השיוט המסתגלת הינה פעילה. | 3 צפצופים קצרים | |
| ← עיין בעמוד 68. | בקרת קדם-התנגשות של המצערת הינה פעילה. | | |
| ← עיין בעמוד 74. | התראת הסטייה מנתיב הינה פעילה. | | |
| ← עיין בעמוד 77. | התראת סטייה בתוך הנתיב הינה פעילה. | 5 צפצופים לסירוגין, צפצוף אחד קצר וצפצוף אחד ארוך | |
| ← עיין בעמוד 52. | תפקוד ההחזקה בעצירה של בקרת השיוט המסתגלת נמשך למשך 2 דקות ובלם החנייה האלקטרוני מופעל אוטומטית. | | |
| ← עיין בעמוד 42. | כל אחד מהבאים קרה כאשר בקרת השיוט המסתגלת נקבעה. - זוהה רכב מלפנים*. - רכב מלפנים לא מזוהה יותר*. | צפצוף אחד קצר | |
| ← עיין בעמודים 83 ו-85. | מצב בקרת השיוט (בקרת שיוט מסתגלת ↔ בקרת שיוט רגילה) משתנה. | | |
| ← עיין בעמודים 94 ו-95. | ה-EyeSight אינה תקינה. פעולת ה-EyeSight מופסקת זמנית. | | |
| ← עיין בעמודים 32 ו-73. | מערכת בלימת קדם-התנגשות ומערכת בקרת קדם-התנגשות של המצערת מופעלות/מנותקות (on/off). | | |
| ← עיין בעמודים 76 ו-79. | התראת הסטייה מהנתיב והתראת הסטייה בתוך הנתיב מופעלות/מנותקות (on/off). | | |
| ← עיין בעמוד 80. | התראת התחלת נסיעה של הרכב שמלפנים פעילה*. | | |
| | | | צפצוף בעל שני צלילים |
| | | | |

*הזמזם אשר נשמע כאשר מזוהה רכב מלפנים (צליל זיהוי רכב מלפנים), כמו גם התראת התחלת נסיעה של הרכב שמלפנים ניתנים לכיבוי או הפעלה.
← עיין בעמוד 97.

תקלה ב-EyeSight והפסקת פעולה זמנית

אם תקלה מזוהה על-ידי מערכת ה-EyeSight, המחוננים בלוח המכשירים ובמכלול המחוננים יעניקו לנהג חייווי על התקלה. בדוק את התוכן המוצג ונקוט בפעולה המתאימה.

■ תקלה (כולל כוונון לא תקין של המצב/הזווית של המצלמה הסטריאוסקופית)

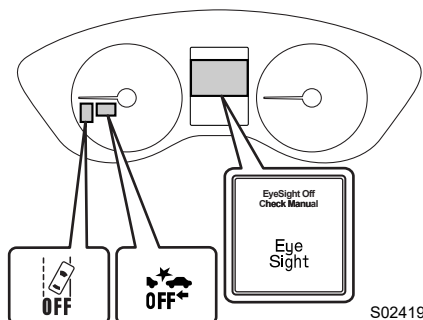

הזמזם משמיע צפצוף קצר אחד ומחונן האזהרה של ה-EyeSight (צהוב) מהבהב או דולק. בזמן נורית החיווי של מערכת בלימת קדם-התנגשות מנותקת ונורית החיווי של אזהרת סטייה מנתיב מנותקת יידלקו. תוצג גם הודעה בתצוגת מכלול המחוננים.

| הפעולה | הגורם | המסך המוצג |
|--|--|--|
| דרושים ביקורת וכוונון. התקשר אל מרכז שירות מורשה סובארו. | תקלה במערכת EyeSight או שכוונון מצב/זווית של המצלמה הסטריאוסקופית אינו תקין. | EyeSight Off Check Manual S00699 |

⚠️ זהירות

אם גם מחונן אזהרת ה-EyeSight ונורית האזהרה CHECK ENGINE (בדוק מנוע)/ נורית חייווי תקלה דולקים בו זמנית כאשר נוהגים, בדוק/תקן את רכבך במרכז שירות סובארו בהקדם האפשרי. לא ניתן להשתמש ב-EyeSight אם קיימת בעיה במנוע, וכד'.

🏠 הערה

- אם מחונן אזהרת ה-EyeSight דולק או מהבהב, עצור את הרכב במקום בטוח, דומם את המנוע ואז התנע אותו מחדש.
- אם המחונן ממשיך לדלוק או להבהב אפילו לאחר שהמנוע הותנע מחדש, הרי שקיימת תקלה במערכת ה-EyeSight. במקרה זה, יופסקו כל התפקודים של ה-EyeSight. נהיגה רגילה עדיין תהיה אפשרית. אבל, פנה למרכז שירות סובארו לצורך ביקורת.
- אם מחונן האזהרה של מערכת ה-EyeSight דולק או מהבהב, מערכת ה-RAB לא תפעל. (דגמים המצוידים ב-RAB (Reverse Automatic Braking))



■ הפסקה זמנית

הזמזם ישמיע צפצוף אחד קצר, ומחווין ההפסקה הזמנית של ה-EyeSight (לבן), נורית החיווי של מערכת בלימת קדם-התנגשות מנותקת ונורית החיווי של אזהרת סטייה מנתיב מנותקת יידלקו בו זמנית.

תוצג גם הודעה בתצוגת מכלול המחוונים.

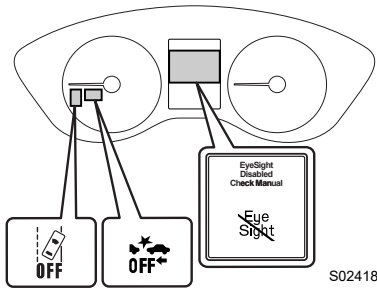
כשהגורם להפסקה הזמנית נפתר, תבוטל ההפסקה הזמנית ומערכת ה-EyeSight תתחיל לפעול שוב אוטומטית.



| הפעולה | הגורם | המסך המוצג |
|--|--|---|
| <ul style="list-style-type: none"> ● נקה את השמשה. ● במזג אוויר גרוע או אם יש אור חזק מלפנים, מערכת ה-EyeSight תתחיל מחדש לאחר שנהגת ברכבך למשך זמן מסוים והתנאים המשפיעים על המערכת השתפרו. אם המערכת אינה מתחילה מחדש, אפילו לאחר שהתנאים השתפרו וחלף פרק זמן מסוים, התקשר אל מרכז שירות סובארו שלך לביצוע ביקורת. | <ul style="list-style-type: none"> ● קשה למצלמה הסטריאוסקופית לזהות עצמים מלפנים ● השמשה הקדמית מלוכלכת או כשהצטברו עליה אדים ● תנאי מזג אוויר גרועים ● אור חזק מלפנים | <div style="text-align: center;">  <p>S00700</p> </div> |
| <p>המערכת תתחיל מחדש לאחר שהטמפרטורה היא בתחום הפעולה של מערכת ה-EyeSight. אם המערכת אינה מתחילה מחדש, אפילו לאחר שהטמפרטורה בתוך הרכב היא בתחום הפעולה, התקשר אל מרכז שירות סובארו שלך לביצוע ביקורת.</p> | <p>בטמפרטורות נמוכות או גבוהות</p> | <div style="text-align: center;">  <p>S00701</p> </div> |

| הפעולה | הגורם | המסך המוצג |
|--|--|---|
| <p>המערכת תתחיל מחדש לאחר שהגורם בוטל. בזמן זה, ייתכן שייקח למערכת זמן מה כדי להתחיל מחדש. אם המערכת אינה מתחילה מחדש, אפילו לאחר שהתנאים השתפרו וחלף פרק זמן מסוים, התקשר אל מרכז שירות סובארו שלך לביצוע ביקורת.</p> | <ul style="list-style-type: none"> ● מערכת ה-EyeSight מתחילה לפעול. ● המערכת קבעה שהרכב נטוי באופן קיצוני. ● הבלימה השניה של קדם-ההתנגשות פעלה 3 פעמים לאחר שהמנוע הותנע מחדש. ● כאשר המנוע הודמם (פרט אם המנוע הודמם אוטומטית על-ידי מערכת התנעה הדממה אוטומטית (Auto Start Stop)). ● מערכת הגה-הכוח האלקטרוני נמצאת במצב מניעת התחממות יתר עקב סיבוב גלגל ההגה כאשר הרכב במצב עמידה או בנסיעה במהירות נמוכה במידה קיצונית. ● מערכת ה-EyeSight העריכה ערך שונה עקב הסרה או התקנה של גלגל ההגה. ● הגלגלים אינם מאוזנים. ● הכוונת הגלגלים אינה תקינה. | <div style="background-color: black; color: white; padding: 5px; text-align: center;"> <p>EyeSight Disabled Check Manual</p> </div> <p style="text-align: right;">S00694</p> |

הערה



- כאשר מחוון הפסקה זמנית של ה-EyeSight דולק, לא ניתן להשתמש באף אחד מתפקודי ה-EyeSight פרט לבקרת שיוט רגילה.
- כאשר מחוון הפסקה זמנית של ה-EyeSight דולק, ייתכן שמערכת ה-RAB לא תפעל. (דגמים מצוידים עם RAB (Reverse Automatic Braking))

תפקודי התאמה אישית

הקביעות הבאות ניתנות לשינוי בתצוגת מכלול המחוונים.

| קביעת ברירת מחדל | הקביעה | הפריט | |
|--------------------|--|------------------------------|-------------------|
| בינוני | מקסימלית/בינונית/ מינימלית (Max/Mid/Min) | עוצמת צליל האזהרה | עוצמת צליל האזהרה |
| ON (מופעל) | ON (מופעל)/ OFF (מופסק) | צליל זיהוי רכב מלפנים | EyeSight |
| ON (מופעל) | ON (מופעל)/ OFF (מופסק) | תפקוד מנטר תנועת הרכב שלפנים | |
| רמה 3 (סטנדרטי) | רמה 1 (חיסכון)/ רמה 2 (נוחות)/ רמה 3 (סטנדרטי)/ רמה 4 (דינמי) | מאפייני האצה של בקרת שיוט | |

הערה



הקביעות שלהלן ניתנות להחזרה לקביעות המפעל (ברירת מחדל).
← עיין בספר הנהג של הרכב שלך.

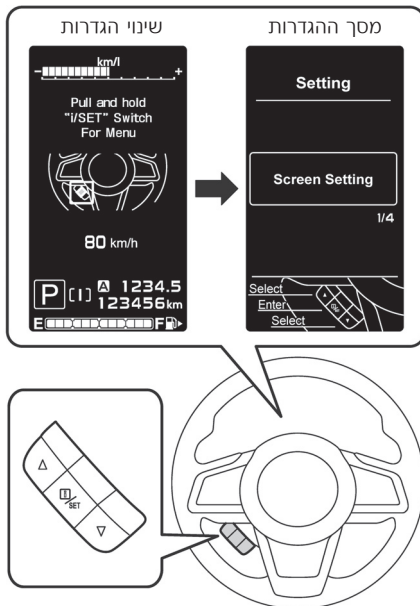

■ אופן הביצוע של התאמה אישית

ניתן לבצע פעולות כאשר ידית בורר ההילוכים נמצאת במצב **[P]** ומתג ההצתה נמצא במצב מחובר (ON) כשהרכב חונה. אבל, מאפייני ההאצה של בקרת השיוט ועוצמת האזהרה ניתנים לשינוי, אפילו בעת שאתה נהג.

(1) משוך את המתג ▲ / ▼ כלפיך כדי להציג את המסך "Change settings" (שנה הגדרות). משוך והחזק את המתג **[i]** (Info)/SET כדי לשנות את מסך ההגדרות.
(2) משוך את המתג ▲ / ▼ כלפיך, בחר ב-"EyeSight", ומשוך את המתג **[i]** (Info)/SET כדי לאשר.
המערכת תעבור אל מסך ההגדרות של ה-EyeSight.
הפעל את המתגים הבאים על-פי התצוגה שעל המסך.

- בחר: מתג ▲ (החזרה) / מתג ▼ (שלח)
- אשר: **[i]** מתג (Info)/SET

S02455

- קביעת עוצמת האזהרה
 - העוצמה ניתנת לקביעה ל-מקסימלית/בינונית/מינימלית (Max/Mid/Min).
 - כאשר אתה במסך קביעת עוצמת האזהרה, אם העוצמה נבחרת עם מתג ▲ / ▼, יושמעו 3 צפצופים קצרים.
- קביעת צליל זיהוי רכב מלפנים
 - קביעת צליל זיהוי רכב מלפנים ניתנת להפעלה (ON) או להפסקת הפעלה (OFF).
- תפקוד מנטר תנועת הרכב שלפנים
 - קביעת תפקוד התראת התחלת נסיעה של הרכב שמלפנים ניתנת להפעלה (ON) או הפסקת הפעלה (OFF).

הערה

כאשר נבחרת הפעולה "Return" (חזרה), תחזור המערכת למסך רמה 1 מעל הנוכחית.

- מאפייני האצת בקרת השיוט של בקרת השיוט המסתגלת ניתנים לקביעה לרמה אחת מתוך ארבע רמות.
 - רמה 4 (דינמית): מצב לשימוש כאשר דרושה האצה חזקה מאוד.
 - רמה 3 (סטנדרטית): מצב המשמש כאשר נוסעים אחרי רכב לעתים קרובות, עם תפקוד נסיעה אחרי רכב אשר מתמקד על מהירות הנסיעה של הרכב שלפנים.
 - רמה 2 (נוחות): מצב המשמש כאשר מבצעים נסיעה אחרי רכב בתנועה חלקה.
 - רמה 1 (חסכון): מצב זה, המתמקד על הענקת עדיפות לצריכת הדלק על-פני הנסיעה אחרי הרכב שמלפנים, נועד לשימוש כאשר מבצעים נסיעה אחרי רכב בתנועה חלקה.
- ביטול תפקודי ההתאמה האישית
 - במקרים הבאים, תפקודי ההתאמה האישית יבוטלו ויוצג המסך "Change settings" (שנה קביעות).
 - כאשר אתה מושך ומחזיק את המתג (Info)/SET  כלפיך
 - כאשר המנוע מודמם
 - כאשר המתג לא מופעל במשך כ-30 שניות

רשימת מסך ההודעות

אם מזוהה אזהרה או תקלה ב-EyeSight, תוצג הודעה בתצוגת מכלול המחוונים. תלוי בסוג ההודעה, זמזם יושמע בו זמנית.

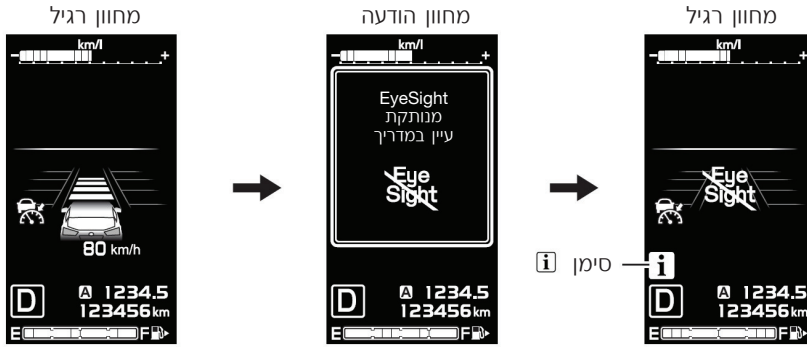

S02456

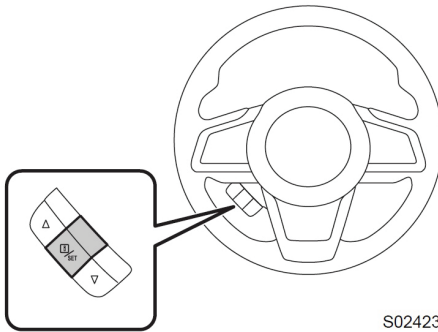



S02423

אם הודעה מוצגת, עיין ברשימת ההודעות ונקוט בפעולה המתאימה. כאשר הסמל **i** דולק, אתה יכול למשוך את המתג (Info)/SET **i** כדי להציג את ההודעה שוב.

■ רשימת מסך ההודעות (אמצעי זהירות והערות)

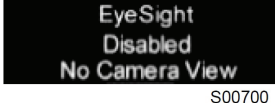

| הפעולה | סמל i | המסך המוצג | הפריט |
|-------------------------|--------------|---|---|
| ← עיין בעמוד 29. | אין | | מערכת בלימת קדם-התנגשות |
| ← עיין בעמוד 58. | אין | Obstacle Detected S00695 | אזהרת "Obstacle Detected" (מזוהה מכשול) |
| ← עיין בעמוד 68. | אין | | בקרת קדם-התנגשות של המצערת |
| ← עיין בעמוד 29. | אין | Apply Brake To Hold Position S01139 | הפעל את הבלם |
| ← עיין בעמוד 67. | אין | Keep Hands On Steering Wheel S01997 | לא זוהתה פעולת הגה על-ידי הסיוע בשמירת נתיב |
| ← עיין בעמוד 74. | אין | Lane Departure S00696 | התראת סטייה מנתיב |
| ← עיין בעמוד 77. | אין | Stay Alert S00697 | התראת סטייה בתוך הנתיב |
| ← עיין בעמוד 80. | אין | Vehicle Ahead Has Moved S00698 | התראת התחלת נסיעה של הרכב שמלפנים |
| ← עיין בעמודים 54 ו-89. | אין | Steep Slope S02425 | ביטול אוטומטי של בקרת שיוט מסתגלת/בקרת שיוט רגילה (כאשר השיפוע של הדרך תלול מאוד) |

■ רשימת מסך ההודעות (תקלה, הפסקה זמנית)

| הפעולה | סמל i | המסך המוצג | הפריט |
|------------------|--------------|---|----------------------------|
| ← עיין בעמוד 94. | כן (צהוב) |  | תקלה במערכת EyeSight |
| ← עיין בעמוד 95. | כן (לבן) |  | הפסקה זמנית של EyeSight |
| ← עיין בעמוד 95. | כן (לבן) |  | |
| ← עיין בעמוד 96. | כן (לבן) |  | |

איתור תקלות



| | |
|--|---|
| <p>בקרת השייט המסתגלת אינה ניתנת לקביעה.</p> |  |
| <p>האם זכרת ללחוץ על מתג בקרת השייט (CRUISE)? אם לא לחצת על מתג בקרת השייט (CRUISE), המחווין  (בקרת שייט מסתגלת) לא יוצג.</p> |  |
| <p>האם פעולת ה-EyeSight מופסקת זמנית? כאשר פעולת ה-EyeSight מופסקת זמנית, המחווין  מוצג בתצוגת מכלול המחווים. קבע שוב את בקרת השייט המסתגלת לאחר שהגורם להפסקה הזמנית תוקן.</p> |  |
| <p>האם READY מוצג? בקרת השייט המסתגלת לא ניתנת לקביעה כאשר READY לא מוצג. קבע את בקרת השייט המסתגלת כאשר READY מוצג.</p> |  |



| | |
|---|---|
| <p>READY לא מוצג.</p> |  |
| <p>האם מתקיימות הדרישות עבור קביעת בקרת שייט בכל אחד מהמקרים הבאים, READY לא יוצג.</p> <ul style="list-style-type: none"> • דושת הבלם לחוצה בעת נסיעה או שדושת הבלם לא לחוצה חזק בעת עצירה. • מהירות הרכב אינה בין כ-0 קמ"ש לבין 180 קמ"ש (כאשר בקרת השייט המסתגלת פועלת). • מהירות הרכב אינה בין כ-30 קמ"ש לבין 200 קמ"ש (כאשר בקרת השייט הרגילה פועלת). • מכלול המחווים מראה מצב אחר מאשר D או M. (ידית בורר ההילוכים או ידיות שילוב מופעלות ידנית). • הנהג אינו חוגר את חגורת הבטיחות. • דלת כלשהי נפתחה (פרט לדלת האחורית המתרוממת/דלת תא המטען). • בלם החנייה האלקטרוני מופעל. • הרכב נמצא על שיפוע תלול. • מצב-X מופעל (נורית חייווי מצב-X דולקת). • גלגל ההגה מסובב בשיעור משמעותי לאחד הצדדים. • מערכת ה-EyeSight הפסיקה לפעול זמנית. |  |



| | |
|--|---|
| <p>רכב (לפני הרכב שלך) לא מזוהה, הזיהוי מושהה או שהזיהוי אובד מהר.</p> |  |
| <p>האם הרכב שמלפנים נעצר, נע לאט יחסית לרכב שלך או נע לאט במידה קיצונית? זיהוי של רכב שנעצר, רכב שנע לאט ביחס לרכב שלך, וכלי רכב שנעים לאט במידה קיצונית יכול להיות קשה.</p> |  |
| <p>האם השמשה מלוכלכת או מכוסה אדים? אם השמשה מלוכלכת או מכוסה אדים, ייתכן שיהיה בלתי אפשרי לזהות עצם או כלי רכב. נקה את הלכלוך והאדים מהשמשה, ולאחר מכן נסה להשתמש במערכת שוב.</p> |  |
| <p>האם הרכב שמלפנים רחוק? מרחק הזיהוי המקסימלי של המצלמה הסטריאוסקופית של ה-EyeSight הוא 110 מ' בקירוב. זיהוי אינו אפשרי אם הרכב יותר רחוק.</p> |  |
| <p>האם הרכב נמצא בעקומה? טווח הזיהוי בכיוונים האופקיים הוא מוגבל כאשר המצלמה הסטריאוסקופית מכוונת באופן נכון.</p> |  |
| <p>האם הרכב נמצא על דרך עם מעלות ומורדות רצופים (כמו בגשר עילי), או על דרך בעלת שיפוע צד? טווח הזיהוי בכיוונים האנכיים מוגבל.</p> |  |
| <p>האם הרכב שזוהה מלפנים התחלף? זיהוי יכול להיות מושהה לאחר שהרכב שמלפנים התחלף.</p> |  |
| <p>האם מים, שלג או חומרים אחרים הותזו למעלה על-ידי הרכב שמלפנים כאשר הוא נוסע? כאשר מים או שלג הותזו למעלה, ייתכן שלא יהיה אפשרי לזהות את הרכב שמלפנים.</p> |  |
| <p>בקרה מופעלת למרות שלא מזוהה כל רכב מלפנים.</p> |  |
| <p>האם יש רכב בנתיב הסמוך? תלוי בתנאי הדרך, ייתכן שכלי רכב שבנתיבים הסמוכים יזוהו באותה מידה כמו הרכב הנמצא ישר מלפנים.</p> |  |
| <p>האם אתה נוהג בעקומה או קרוב אליה? כאשר אתה נוהג בעקומה, ייתכן שבקרת הבלימה תופעל בתגובה למעקי בטיחות, הזווית של גלגל ההגה, או מבנים בצד הדרך.</p> |  |
| <p>התראת התחלת נסיעה של הרכב שמלפנים תפעל, אפילו שאין כל רכב מלפנים.</p> |  |
| <p>תלוי בעצמים שמסביב, סביבת התנועה ומזג האוויר, התראת התחלת נסיעה של הרכב שמלפנים יכולה להפיק אזהרה בתגובה לעצמים אחרים, שאינם רכב שמופיע לפני הרכב שלך.</p> |  |

| | |
|---|---|
| <p>ה-EyeSight לא מתחילה מחדש לאחר הפסקה זמנית.</p> |  |
| <p>האם אתה נוסע בגשם עם מגבים שביצועיהם גרועים, או שיש שכבת שמן על השמשה? החלף את המגבים בחדשים, או נקה את השכבה השומנית מעל השמשה. האם אתה נוהג בתנאי מזג אוויר גרועים עם גשם כבד, שלג, ערפל, או אבק? במקרים אלה, EyeSight יכולה להפסיק לפעול זמנית כל זמן שהראות גרועה.</p> |  |
| <p>האם הרכב שלך חשוף לאור שמש מלפנים (שקיעה או זריחה, וכד') או לאור בהיר של פנסים ראשיים מכלי רכב המתקרבים ממול בלילה? במקרים אלה, EyeSight יכולה להפסיק לפעול זמנית.</p> |  |
| <p>האם אתה חונה במקום חם מאוד או קר מאוד? EyeSight תישאר במצב הפסקה זמנית עד שהטמפרטורות יחזרו להיות רגילות.</p> |  |
| <p>התזמון של אזהרת "Obstacle Detected" (זוהה מכשול) הוא לפעמים מוקדם יותר ולפעמים מאוחר יותר ממה שנראה כפעולה רגילה.</p> |  |
| <p>אזהרת "Obstacle Detected" (מזוהה מכשול) מושמעת כאשר המערכת קובעת שדרושה בלימה חזקה יותר, על בסיס תנאים כמו המרחק מהרכב שמלפנים והפרש המהירות בהשוואה אליו. עקב כך, התזמון יכול להשתנות בהתאם לאופן הפעלת הבלמים ביחס לרכב שמלפנים, והמהירות היחסית של הרכב שלך אל הרכב הזה.</p> |  |
| <p>כאשר הרכב שמלפנים פנה ויצא מהדרך או שהמרחק מהרכב שמלפנים גדל, ההאצה היא לפעמים איטית יותר או מהירה יותר.</p> |  |
| <p>בהתאם לתזמון בו זיהוי הרכב שמלפנים אבד, ייתכן שיכולת התגובה של ה-EyeSight תהיה איטית יותר, ותגרום לתחושת השהיה בהתחלת ההאצה ולתחושת זמן בלימה ארוך יותר מאשר מה שנראה כפעולה רגילה.</p> |  |



| | |
|---|---|
| <p>בקרת שיוט מתבטלת אוטומטית.</p> |  |
| <p>האם ביצעת אחת מהפעולות הבאות? • לחצת על דוושת הבלם • לחצת על מתג השיוט (CRUISE)  - אם מתג בקרת השיוט (CRUISE)  נלחץ כאשר בקרת השיוט נקבעה כבר, תתבטל בקרת השיוט. • עמידה על מדרון תלול • סיבוב גלגל ההגה בחדות • המערכת יכולה להתבטל גם בתנאים שאינם רשומים לעיל. ← עיין בעמוד 54 (בקרת שיוט מסתגלת). ← עיין בעמוד 89 (בקרת שיוט רגילה).</p> |  |
| <p>האם מערכת ה-EyeSight הפסיקה לפעול זמנית? *כאשר תפקוד בקרת שיוט מסתגלת נמצא בשימוש.</p> |  |

| | |
|--|---|
| <p>רעש קורה כאשר בקרת בלימה אוטומטית מופעלת.</p> |  |
| <p>זהו הצליל של פעולת בקרת הבלימה האוטומטית - קיימים מספר רכיבים מכניים במערכת, ואלה משמיעים לפעמים רעשים בעת בקרת בלימה אוטומטית. זו תופעה רגילה שאינה בגדר תקלה.</p> |  |

| | |
|--|---|
| <p>בקרת הבלימה מופעלת לעתים קרובות כאשר נוהגים עם בקרת שיוט מסתגלת בתנועה כבדה.</p> |  |
| <p>כאשר בקרת שיוט מסתגלת מופעלת, מערכת ה-EyeSight מבצעת בקרה על בסיס התנועה של כלי רכב או עצמים שמלפנים. עקב כך, ההאצה וההאטה יכולות להיות תדירות יותר כאשר המערכת מתאימה את עצמה לכלי רכב או עצמים שמערכת המצלמה מזהה. אם קשה לשמור על מרחק ביטחון אחיד בתנאים מסוימים (כגון בתנועה כבדה, מזג אוויר גרוע, סביבה עירונית, וכד'), אל תשתמש בבקרת שיוט מסתגלת.</p> |  |

| | |
|--|---|
| <p>בלם החנייה האלקטרוני מופעל אוטומטית כאשר תפקוד החזקה במצב עצירה פועל.</p> |  |
| <p>בלם החנייה האלקטרוני יופעל במקרים הבאים. • תפקוד ההחזקה במצב עצירה (← עיין בעמוד 50) מופעל ברציפות במשך כ-2 דקות. • תנאי ביטול אוטומטי (← עיין בעמוד 54) התקיימו.</p> |  |

| | |
|---|---|
| <p>המנוע הודמם כאשר תפקוד ההחזקה במצב עצירה של בקרת השיוט המסתגלת מופעל.</p> |  |
| <p>האם מחוון ההתנעה הדממה אוטומטית (ירוק) דולק? הדממת מנוע זו קורית כתוצאה מפעולת מערכת ההתנעה ההדממה האוטומטית. זה אינו מצביע על תקלה.</p> |  |
| <p>מערכת ההתנעה הדממה אוטומטית אינה מדוממת את המנוע כאשר תפקוד ההחזקה במצב עצירה של בקרת השיוט המסתגלת מופעל.</p> |  |
| <p>עבור מידע לגבי מערכת ההתנעה ההדממה האוטומטית, עיין בספר הנהג של הרכב שלך.</p> |  |
| <p>המנוע אינו מותנע מחדש לאחר שהודמם אוטומטית כאשר תפקוד ההחזקה במצב עצירה של בקרת השיוט המסתגלת היה מופעל.</p> |  |
| <p>האם מחוון אזהרת ההתנעה הדממה אוטומטית דולק? אם מחוון האזהרה דולק, העבר את ידית בורר ההילוכים למצב P ולחץ על מתג ההצתה מסוג לחצן כדי להתניע את המנוע כשדוושית הבלם לחוצה.</p> |  |
| <p>הסיוע בשמירת נתיב התבטל באופן לא צפוי.</p> |  |
| <p>האם הסרת את ידך מגלגל ההגה? האם שמת את ידך על גלגל ההגה ממש בקלות בעת הנהיגה? אם המערכת לא יכולה לזהות את פעולת ההגה של הנהג, הסיוע בשמירת נתיב יתבטל זמנית.</p> |  |
| <p>האם פניית בעיקול חד? הסיוע בשמירת נתיב אינו פועל בעת פנייה בעיקול חד?</p> |  |
| <p>האם ביצעת אחת מהפעולות הבאות? <ul style="list-style-type: none"> • הפעלת את ידית איתות הפנייה • הפעלת את גלגל ההגה כדי לצאת מנתיב • הפעלת את מגב השמשה במהירות גבוהה • נהגת ברכב שלך במהירות נמוכה מכ-55 קמ"ש או יותר מאשר כ-205 קמ"ש • לחצת על דוושית הבלם • הפעלת את מתג מהבהבי אזהרת החירום • המערכת יכולה להתבטל גם בתנאים שאינם רשומים לעיל. <p>← עיין בעמוד 66.</p> </p> |  |

| | |
|--|---|
| הסיוע בשמירת נתיב אינו פועל למרות שישנם סימוני נתיב. |  |
| האם רוחב הדרך צר מדי או רחב מדי? כדי להפעיל את הסיוע בשמירת נתיב, צריך רוחב הנתיב להיות בין כ-3 מ' לבין 4.0 מ'. |  |

הערות

A large, empty rounded rectangular box with a thin grey border, intended for the user to write notes or observations. The box is currently blank.