



# BRZ

חברת הוראות הפעלה  
מערכת מולטימדיה





## הקדמה

נספח זה זו מכיל הסברים והוראות להפעלה נכונה של המערכות הבאות.

- מערכת שמע וויזואל
- מערכת דיבורית
- יישומים

אם המערכת מכילה אחת מהמערכות לעיל, הקפד לעיין בתוכן הנספח הזה.

אם תעביר את בעלות הרכב לאדם אחר, וודא שהנספח הזה מסופק עם מדריך תפעול הרכב בתוך הרכב.

המידע, המפרטים והאירורים בנספח זה היו תקפים למועד הפרסום. יצרן הרכב, SUBARU CORPORATION שומר לעצמה את הזכות לשנות מפרטים ותכנונים ללא התראה מראש וללא מחויבות כלשהי לביצוע שינויים זהים או דומים בכלי רכב שכבר נמכרו.

נספח זה למדריך תפעול הרכב מתייחס לכל הדגמים ומתאר את כל ההתקנים, כולל ציוד אופציונלי המותקן על ידי היצרן.

המשמעות היא שעשוי להיות מידע על התקנים שאינם מותקנים ברכב שלך.



SUBARU STARLINK היא "מערכת הקישוריות לרכב" הזמינה ברכבי סובארו נבחרים.

SUBARU CORPORATION, TOKYO, JAPAN

"SUBARU" ועיצוב צבר ששת הכוכבים, הם סימנים מסחריים רשומים של SUBARU CORPORATION.

©Copyright 2023, SUBARU CORPORATION

1 מדריך מהיר

2 תפקודים בסיסיים

3 הגדרות

4 טלפון

5 יישומים

6 שמע

7 מערכת זיהוי קולי

8 נספח/מה לעשות כאשר/אינדקס

11

· סוגי מערכות... 12 · תכונות מוצר עיקריות... 14 · תפקודים בסיסיים... 16 · בקרות בגלגל ההגה... 30

31

מידע בסיסי לפני הפעלה... 32

39

· רישום בפעם הראשונה של טלפון/מכשיר Bluetooth... 40. רישום של טלפון/מכשיר Bluetooth... 44 · הגדרות טלפון... 43 · הגדרות כלליות... 49 · הגדרות שמע... 56 · הגדרות רדיו... 58

61

· חיוג בטלפון Bluetooth... 66 · קבלת שיחה בטלפון Bluetooth... 69 · שיחה בטלפון Bluetooth... 70 · תפקוד הודעה בטלפון Bluetooth... 71

77

· Android Auto · 81 · Apple CarPlay... 84

87

· הפעלה בסיסית... 88 · הפעלת רדיו... 93 · הפעלת מדיה... 100 · שלט רחוק שמע/תצוגה... 112

121

· הפעלת מערכת זיהוי קולי... 122

129

· איתור תקלות... 136 · אינדקס... 143

## הקדמה

הסמלים המתוארים להלן נמצאים במדריך הוראות הפעלה זה וכן על היחידה עצמה, כדי להבטיח שימוש נכון ובטוח שלה וכדי למנוע פגיעה או נזק לרכוש. ודא שאתה מבין את המשמעות של סמלים אלה לפני שתקרא המדריך.

### לפני קריאה

המסכים המוצגים במדריך זה עשויים להיות שונים מהמסכים בפועל בהתאם לסוג הנתונים.  
מידע במדריך זה שיש להקפיד עליו עבור היחידה, ומידע שכדאי לדעת כפי שמצוין להלן.

### ⚠ אזהרה

- סימן זה מציין מצב שבו טיפול לא נכון תוך התעלמות ממידע כתוב, עלול לגרום מוות או פגיעה חמורה.

### ⚠ זהירות

- סימן זה מציין מצב שבו טיפול לא נכון תוך התעלמות ממידע כתוב, עלול לגרום פגיעה או נזק לרכוש.

### שים לב

- מידע שימושי למשתמש מתואר להלן.
- הקפד לקרוא את כל החומרים כגון מדריכים ואחריות המצורפים למוצר. SUBARU CORPORATION אינה אחראית לבעיות המתעוררות עקב אי ביצוע הוראות אלה.
- שינויים במפרטי המוצר עלולים לגרום להבדלים בין תוכן המדריך לתכונות היחידה.

## אמצעי זהירות לשימוש

### ⚠ אזהרה

- היחידה הראשית דורשת ספק כוח 12V DC. אין להתקין את היחידה הראשית ברכב שאין לו מערכת חשמל 12V עם קוטב שלילי המחובר להארקה. התקנה אחרת מזו המיועדת עלולה לגרום נזק חמור ליחידה הראשית, והלם חשמל או פציעה חמורה למשתמשים.
- אסור לנהג לבצע פעולות כמו כוונן עוצמת השמע בזמן נהיגה. חוסר תשומת לב לתנאי הדרך מלפנים עלול להסתיים בתאונה. לכן הקפד לעצור את הרכב במקום בטוח לפני ביצוע הפעולה.
- לפני צפייה בסרטון, הקפד לעצור את הרכב במקום בטוח ולהפעיל את בלם החניה. למען הבטיחות, סרטונים אינם מוצגים במהלך הנהיגה.
- למען הבטיחות, לעולם אל תפעיל טלפון נייד בזמן נהיגה.
- אל תפרק או תשנה מוצר זה. התעלמות מהוראה זו עלולה להוביל לתאונות, שריפות והלם חשמל.
- אל תאפשר למים או לחפצים זרים לחדור לחלקים הפנימיים של היחידה. פעולה זו עלולה לגרום עשן, שריפה או הלם חשמל.
- אל תשתמש ביחידה כאשר היא אינה תקינה, כגון כאשר המסך אינו מואר או כאשר לא מופק שמע. פעולה כזו עלולה לגרום תאונה, שריפה או הלם חשמל.
- החלף תמיד את הנתיכים בנתיכים בעלי אותו ערך (אמפר). שימוש בנתיך בעל ערך גבוה מהמפרט עלול לגרום שריפה.

## סמלים בשימוש באיורים

### סמלי בטיחות

הסמל עיגול עם לוכסן העובר דרכו פירושו "אל תעשה", "אל תעשה את זה" או "אל תאפשר לזה לקרות".



### חיצים המציינים פעולות

מצייין את הפעולה (בחירה, סיבוב וכד') המשמש להפעלת המתגים ומכשירים אחרים.

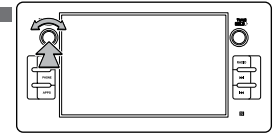

**אזהרה** ⚠

- אם חפץ זר או מים חדרו ליחידה, עלול להיפלט עשן או ריח מוזר. אם אירע מקרה כזה, הפסק את השימוש במכשיר. המחלקה הטכנית של החברה ממליצה לגשת למרכז שירות מורשה סובארו מטעם היבואן. תאונה, שריפה או התחשמלות עלולה להיגרם אם תמשיך להשתמש ביחידה בתנאים אלה.
- בסופת ברקים, אל תיגע בקו האנטנה או ביחידה. ברק עלול לגרום הלם חשמל.
- אל תחנה או תעצור באזורים אסורים כדי להשתמש ביחידה.
- אם אור שמש ישיר חודר ישירות לתוך הרכב, האור עלול להשתקף מהמוצר. היזהר מאוד בזמן נהיגה.
- לעולם אל תשתמש באוזניות חיצוניות או באוזניות פנימיות בזמן נהיגה. נהיגה ללא יכולת לשמוע קולות מחוץ לרכב עלולה לגרום תאונת דרכים.

**זהירות** ⚠

- למרות שניתן להשתמש ביחידה כאשר לחצן ההתנעה נמצא במצב "ACC" או "ON", כדי להגן על המצבר, התנע את המנוע לפני השימוש ביחידה.
- אל תשתמש ביחידה בשום מקום מלבד ברכב. אחרת, עלול הדבר לגרום הלם חשמל או פציעה אחרת.
- בזמן נהיגה, שמור על עוצמת השמע נמוכה מספיק כדי שתוכל לשמוע צלילים חיצוניים. נהיגה ללא יכולת לשמוע קולות מחוץ לרכב עלולה לגרום תאונה.
- היזהר מעוצמת השמע בעת הפעלת המתכשיר. אם רעש חזק מופק בפתאומיות כאשר אתה מפעיל את המכשיר, הדבר עלול לגרום נזק לשמיעתך.
- אל תפעיל כוח חזק על הצג. פעולה כזו עלולה לגרום תקלה.
- אל תיגע בחלקים החמים של היחידה. החלקים החמים עלולים לגרום לך כוויה.
- אין להשתמש ביחידה בזמן שיש חריגות כגון ניתוקים או עיוות בשמע. אחרת עלולה הדבר לגרום שריפה.
- שימוש ביחידה כשהטמפרטורה גבוהה או נמוכה במיוחד עלול לגרום פעולה שגויה או תקלה. באופן מיוחד, הטמפרטורה בתוך הרכב יכולה לעיתים לעלות לערכים גבוהים במהלך הקיץ. קרר את הרכב, למשל על ידי פתיחת חלון, לפני השימוש ביחידה.
- היה זהיר אם מתכת או מים חודרים ליחידה, או שהיחידה חשופה לפגיעה חזקה, מכיוון שעלולה להיגרם תקלה.
- ייתכן שלחצני המגע במסך התצוגה לא יפעלו כהלכה אם נוצר עיבוי בתוכם. אם זה קורה, אל תנסה להפעיל את המתגים עד שהעיבוי ייעלם



## שיים לב

- תפקודים שלא ניתן להפעיל תוך כדי נהיגה, גווני הצבע שלהם הופכים להיות מעומעמים בעת נסיעה ברכב, והפעלתם מושבתת. נגיעה במתג מושבת עלולה לגרום להצגת הודעה על פעולה אסורה על המסך.
- מכשיר זה הוא ציוד בהנדסה מדויקת והנתונים המוקלטים עלולים להימחק כתוצאה מחשמל סטטי, רעש חשמלי, רעידות או השפעות אחרות. כדי להגן על המכשיר מפני אובדן נתונים, אנו ממליצים לשמור רישום נפרד של הנתונים שאתה מקליט לאחר הרכישה.
- המסך עלול להיות מושפע לרעה או שיופיעו בו הפרעות מרעש אם נעשה שימוש בציוד חשמלי שיוצר רעש חשמלי חזק ליד המערכת. במקרים כאלה, שמור את הציוד החשמלי במרחק, או הימנע מלהשתמש בו.
- התצוגה עשויה להיראות בהירה יותר כאשר הטמפרטורה נמוכה, או מיד לאחר התנעת המנוע, אולם זהו מאפיין של רכיבי ה-LED, ואינו מעיד על תקלה. התצוגה תחזור לבהירות המקורית שלה כאשר תא הנוסעים יתחמם.
- כאשר אתה מתבונן בצג דרך חומר פולרואידי, כדוגמת משקפי שמש פולרואידיים, המסך עלול להיראות כהה וקשה לצפייה. אם זה המצב, התבונן במסך מזוויות שונות, כוונן את הגדרות המסך במסך הגדרות התצוגה או הסר את המשקפיים.
- ייתכן שיהיה קשה לצפות במסך אם התצוגה חשופה לאור השמש מזווית לא נוחה.
- ייתכן שמסך ה-LCD לא יפעל כרגיל אם הוא מכוסה בסרט מגן. אין להדביק סרט מגן.

## זהירות ⚠

- אם נשפך מיץ או נוזל דומה על הצג, נגב אותו מיד. אחרת, עלול הדבר לגרום תקלה במוצר.
- המסך מופיעות בקלות טביעות אצבע והוא נוטה למשוך אבק. לכן יש לנקות אותו מדי פעם. בעת הניקוי, הפסק את פעולת המכשיר ונגב קלות עם מטלית רכה ויבשה. כדי להסיר לכלוך, השרו מטלית רכה בחומר ניקוי ניטרלי וסחטו היטב לפני הניגוב. אין להשתמש במטלית רצפה רטובה, בממיסים אורגניים (בנזן, אתנול, מדלל וכד'), חומצות או אלקליות. שימוש בחומרים כאלה יגרום להרס הדרגתי של המסך. יתר על כן, אל תפגע במסך ואל תשפשף אותו עם חפצים קשים.

## שים לב

- לוח המגע עלול לתפקד באופן שגוי או לא להגיב אם הוא מופעל באמצעות חפצים שאינם אצבעות (ציפורניים, פעולה בעת לבישת כפפות, עטים וכד').
- אם המערכת פועלת באופן לא צפוי, כגון אזור אחר מזה שנגעת בו נבחר, או אי תגובה בעת מגע, קיימת אפשרות שאצבע אחרת או חלק מהיד נמצאים במגע עם התצוגה.
- ניתן להבחין בקלות בשריטות על פני לוח המערכת, ולכן יש לטפל בו בזהירות.
- אם מותקן ברכב מכשיר המשתמש בתקשורת אלחוטית, ייתכן שתפקודים באמצעות מכשיר Bluetooth, מקלט שידורי הרדיו וכד' לא יפעלו כראוי.

## הוראות בטיחות



לשימוש במערכת בדרך הבטוחה ביותר האפשרית, פעל על פי כל המלצות הבטיחות המוצגות להלן.

אל תשתמש בתכונה כלשהי של מערכת זו במידה שזו תסיח את דעתך ותמנע נהיגה בטוחה. העדיפות הראשונה בזמן נהיגה חייבת תמיד להיות תפעול בטוח של הרכב. בזמן נהיגה, הקפד לשמור על כל חוקי התעבורה.

לפני השימוש בפועל במערכת זו, למד כיצד להשתמש בה והכר אותה לעומק. קרא את כל מדריך הוראות ההפעלה כדי לוודא שאתה מבין את המערכת. אל תאפשר לאנשים אחרים להשתמש במערכת זו עד שהם קראו והבינו את ההוראות במדריך זה.

לבטיחותך, תפקודים מסוימים עשויים שלא להיות פעילים תוך כדי נהיגה. לחצני צג שאינם זמינים מעומעמים.

## ⚠️ זהירות

- למען הבטיחות, אסור לנהג להפעיל את המערכת בזמן הנהיגה. תשומת לב לא מספקת לכביש ולתנועה עלולה לגרום תאונה.

Bluetooth® SETTINGS

**REGISTERING A Bluetooth PHONE/DEVICE**

- 1 Up to 5 Bluetooth phones/devices can be registered.  
Bluetooth compatible phones (HFP) and devices (AVP) can be registered simultaneously.
- 2
  1. Display the phone settings screen. (→P.43)
  2. Select **Manage Devices** (Manage Devices).
  3. → **Add** (Add)
- 3
  - If a message appears, follow the guidance on the screen.

4. When this screen is displayed, search for the device name displayed on this screen on the screen of your Bluetooth phone/device.

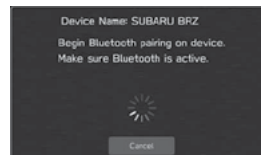

- **Cancel** (Cancel): Select to cancel the registration.
  - For details on operating the Bluetooth phone/device, see the manual that comes with it.
5. Register using your Bluetooth phone/device.
    - A PIN-code is not required for SSP (Secure Simple Pairing) compatible Bluetooth phones/devices. Depending on the type of Bluetooth phone/device being connected, a message confirming registration may be displayed on the Bluetooth phone's/device's screen. Respond and operate the Bluetooth phone/device according to the confirmation message.

מס'.	שם	תיאור
1	תקציר הפעולות	תקציר הפעולה מוסבר.
2	פעולות עיקריות	שלבי הפעולה מוסברים.
3	מידע משלים	מתאר מידע משלים הנוגע לפעולה הראשית.

- כאשר יש לבחור לחצן בלוח, שמות הלחצנים מוצגים כ (OOO).
- כאשר יש לבחור בלחצן מגע בלוח, שמות הלחצנים מוצגים כ OOO.



# 1 מדריך מהיר



\*: חלק מהתפקודים לא ניתנים להפעלה בזמן נהיגה.

30	שליטה מגלגל ההגה	12	סוגי מערכת
30.....	שליטה מגלגל ההגה	14	תכונות מוצר עיקריות
		16	תפקודים בסיסיים
		16.....	סקירת לחצנים
		17.....	מסך הבית
		18.....	צימוד המערכת עם טלפון/מכשיר Bluetooth
		19.....	הוספת טלפון/מכשיר Bluetooth
		20.....	מסך הטלפון
		23.....	מסך יישומים
		24.....	מסך הרדיו
		26.....	מסך המדיה
		27.....	חיבור התקן זיכרון USB/מכשיר נייד
		28.....	מסך הגדרות

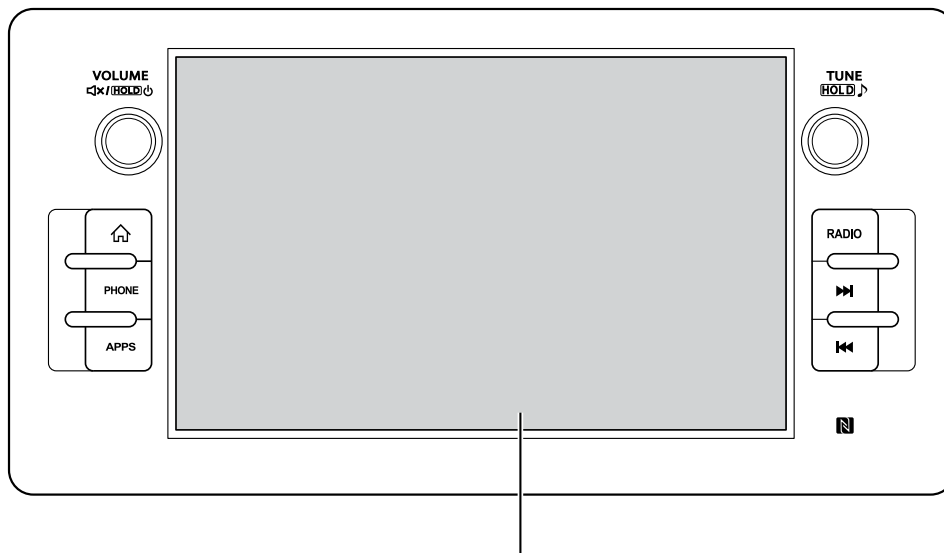

מסך מגע 8.0 אינץ'

עמ' 18	צימוד (Bluetooth 4.2)
עמ' 81	Apple CarPlay
עמ' 84	Android Auto
עמ' 24	רדיו AM/FM
עמ' 96	DAB
USB: עמ' 100 iPod/iPhone: עמ' 103 שמע Bluetooth: עמ' 105 AUX: עמ' 109	הפעלת מדיה
עמ' 20	Phone
עמ' 122	מערכת זיהוי קולי
עמ' 18	NFC
עמ' 30	בקורות בגלגל ההגה
ראה בחוברת הוראות ההפעלה לנהג.	מצלמה אחורית
	הגדרות/מידע לרכב

תכונות מוצר עיקריות

אימוץ ממשק משתמש גרפי דמוי סמארטפון,  
אינטואיטיבי וקל לשימוש



תצוגה מקושרת ללוח המחוונים

תצוגת מסך מגע בגודל 8.0 אינץ' אומצה. ניתן להציג מידע בצורה חלקה בין תצוגה זו לתצוגה בלוח המחוונים.

תפקוד תצוגת תיאור התפקוד

ניתן להציג תיאורי תפקוד או רמזים לפעולה כאשר סמל מוצג לצד שם התפקוד.

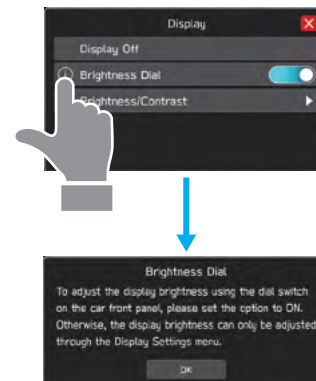



**פריסת מסך הבית מותאמת אישית** עמ' 38

ניתן להוסיף למסך הבית תפקודים ופעולות הנמצאים בשימוש תכוף.

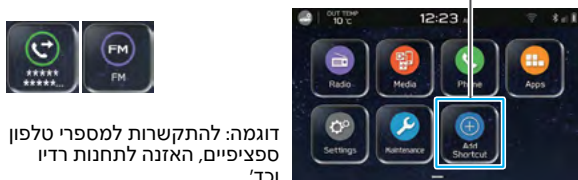

דוגמה: להתקשרות למספרי טלפון וספציפיים, האזנה לתחנות רדיו וכד'.

ניתן לשנות את המיקום של לחצני המיקום על ידי בחירתו והחזקתו ולאחר מכן גרירתו למיקום הרצוי.

**Apple CarPlay/Android Auto**

תמיכה ב-Apple CarPlay ו-Android Auto מאפשרת גישה לתפקודים כגון מפות, שיחות טלפון ומוזיקה.

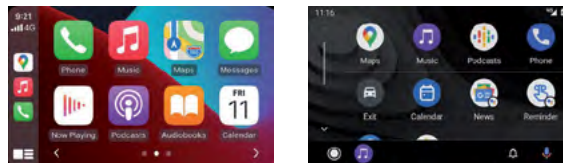

עמ' 38

עמ' 38

**צימוד מערכת וטלפון/מכשיר Bluetooth** עמ' 18

ניתן להשתמש בתפקודים כגון דיבורית ויישומים, על ידי חיבור המערכת לטלפונים/מכשירי Bluetooth באופן אלחוטי.



**פרופילי נהג** עמ' 50

ניתן לקשר שם משתמש ושפת התצוגה לטלפון Bluetooth רשום.



תפקודים בסיסיים

סקירת לחצנים

צג מגע

הפעולות מבוצעות על ידי נגיעה ישירה באצבע בצג המגע. עמ' 33



גרור

סובב את הבורר כדי לכוון את עוצמת הקול.



לחץ על הבורר כדי להפעיל/ לכבות את השתקת עוצמת הקול.



לחץ והחזק את הבורר עד שתוצג הודעה ולאחר מכן בחר **OK** (אישור) או המתן מספר שניות עד שמערכת השמע/וידאו תכבה. לחץ והחזק את הבורר כדי להפעיל את המערכת השמע/וידאו.

לחץ והחזק את הבורר למשך 10 שניות או יותר כדי לאפס את המערכת, אם מסכי המגע אינם מגיבים במהלך פעולה או אם מתרחשת שגיאת מערכת אחרת.

קיצור דרך לכל מסך

	רדיו	עמ' 24
	טלפון	עמ' 20
	יישומים	עמ' 23

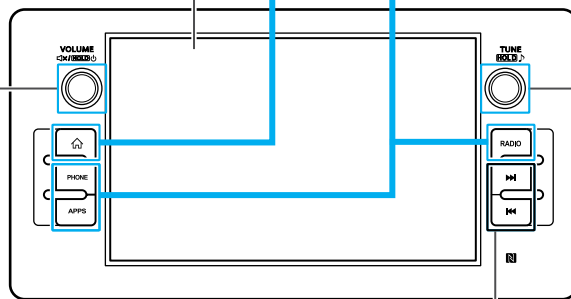

סובב את הבורר לבחירת תחנת רדיו או כדי לדלג לרצועה/קובץ הבא/הקודם.



לחץ והחזק את הבורר כדי להציג את מסך ההתאמה האישית של השמע.



עמ' 90

לחץ על לחצן או כדי לחפש תחנת רדיו למעלה ולמטה, או כדי לגשת לרצועה/קובץ רצוי.

לחץ והחזק את הלחצן להרצה מהירה קדימה/אחורה של קבצים או רצועות.

רדיו עמ' 96, 93    iPod/iPhone עמ' 103    USB עמ' 100

שמע Bluetooth עמ' 105

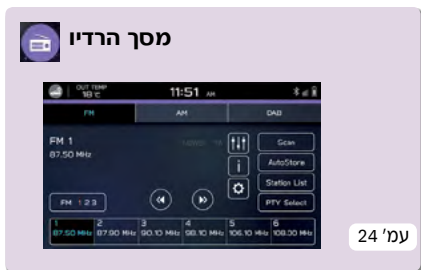

עמ' 24

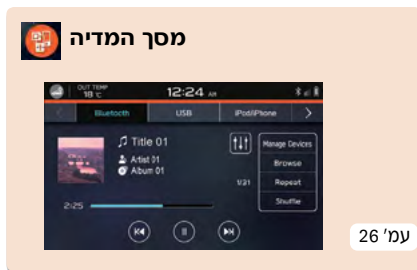

עמ' 26

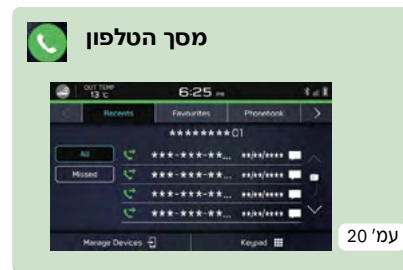

עמ' 20

הצגת מסך הגדרות הרכב.  
ראה בחוברת הוראות ההפעלה לנהג.



עמ' 37 תצוגת מצב

הגדרה והצגת מרווחי הזמן  
להחלפת חלקי רכב.  
ראה בחוברת הוראות  
ההפעלה לנהג.

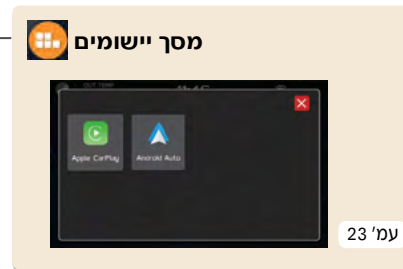

עמ' 23

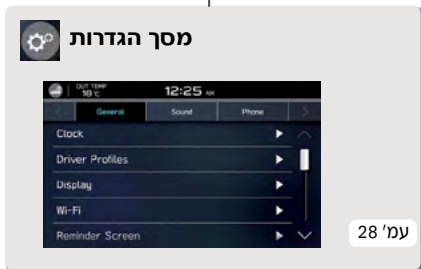

עמ' 28

ניתן להוסיף למסך הבית תפקודים ופעולות הנמצאים  
בשימוש תכוף. עמ' 38

ניתן לשנות את מיקומי הלחצנים באופן חופשי. עמ' 38

עם חיבור מכשיר Apple CarPlay או מכשיר אנדרואיד לשקע  
ה-USB, סמל Apple CarPlay או Android Auto יוצג במסך הבית.

# צימוד המערכת עם טלפון/מכשיר Bluetooth

« הצגת מסך הטלפון.



1

הכן את הטלפון/  
מכשיר ה-Bluetooth  
לצימוד.



« הפעלת הטלפון/מכשיר ה-Bluetooth.



2



3

פעל על פי ההוראות המוצגות  
כדי להפעיל את הטלפון/מכשיר  
ה-Bluetooth.



« רישום טלפון/מכשיר Bluetooth.

אם מופיעה הודעת אישור  
ששואלת אם להעביר את  
נתוני אנשי הקשר של  
הטלפון למערכת, בחר את  
הלחצן המתאים.

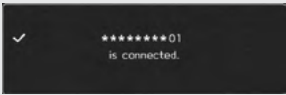

אם אין אפשרות לבצע צימוד,  
בדוק אם טלפון/מכשיר  
ה-Bluetooth שלך תואם  
למערכת.

בעת שימוש במכשיר תואם  
NFC, אין צורך לבצע את  
ההליך לעיל.

ניתן לבצע צימוד על ידי  
החזקת המכשיר מול סמל  
ה-NFC של מערכת השמע/  
וידאו עם הגדרת  
מופעלת.



הוספה ממסך הטלפון

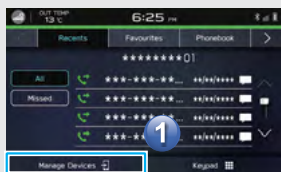

הוספה ממסך השמע של Bluetooth

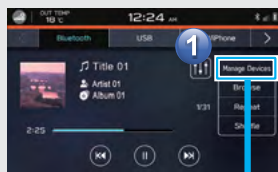

הוספה ממסך ההגדרות

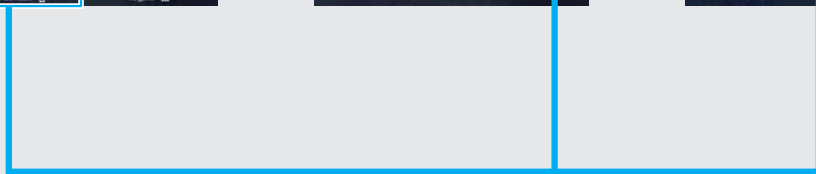
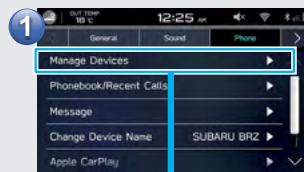

## מסך הטלפון

התקשר או שלח הודעת טקסט\*  
לאיש קשר אחרון עמ' 75,67

התקשר או שלח הודעת  
טקסט\* למועדף רשום  
עמ' 75,68

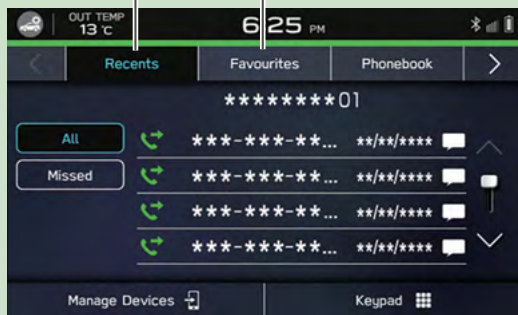

הזן ישירות מספר כדי לחייג עמ' 68

התקשר או שלח הודעת טקסט\*  
לאיש קשר בספר הטלפונים  
בטלפון המחובר ל-Bluetooth  
עמ' 75,69

סמן או השב\* להודעות/  
חיוג שיחות מרשימת  
ההודעות שהתקבלו  
עמ' 76,74,74

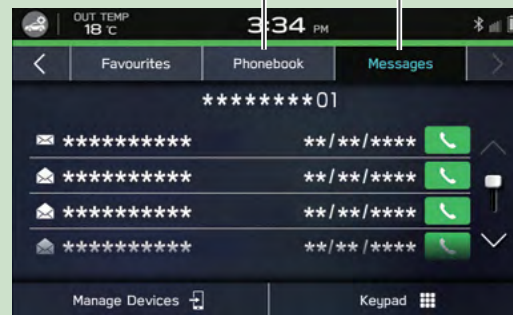

\* אם זמין (קליטה אפשרית עבור iOS בלבד)

**- תרשים זרימה: קבלת שיחות ושימוש בטלפון Bluetooth -**

« מסך שיחה נכנסת מוצג. »

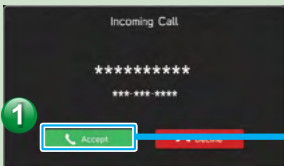

« מסך שיחה מתקיימת מוצג. »



סיום השיחה  
השתקת השמע של הטלפון החכם המחובר

עבור לשיחה עם צד אחר  
העברת שיחה לטלפון Bluetooth

לוח מקשים

בהתאם לסוג טלפון ה-Bluetooth, תצוגת מסך השיחה המתקיימת עשויות להיות שונות, וייתכן שלא ניתן יהיה להשתמש בתפקודים מסוימים.

**- תרשים זרימה: חיגוג שיחות מספר הטלפונים -**

« בחר נמען שיחה מספר הטלפונים. »



ייתכן שיהיה צורך להפעיל את הגדרת ההתראות בטלפון ה-Bluetooth כדי להוריד את ספר הטלפונים. אם הגדרת הורדת ספר הטלפונים כבויה וספר טלפונים לא הורד, תוצג הודעה וניתן להוריד את ספר הטלפונים של טלפון המחובר ל-Bluetooth. עמ' 48.

« בחר מספר לחיגוג שיחה. »



בצע חיגוג

**– תרשים זרימה: קבלת הודעה\* –**

**« מסך הודעה נכנסת מוצג.**

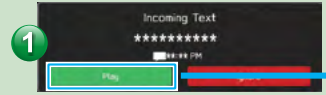

**« כאשר יש הודעות שלא נקראו בתיבת הדואר הנכנס**



**« מסך ההודעה מוצג.**



הקראת הודעות

שולח הודעה חיוג

מענה להודעה

**– תרשים זרימה: שליחת הודעה\* מספר הטלפונים –**

**« בחר איש קשר מספר הטלפונים.**



ייתכן שיהיה צורך להפעיל את הגדרת ההתראות בטלפון ה-Bluetooth כדי להוריד את ספר הטלפונים. אם הגדרת הורדת ספר הטלפונים כבויה וספר טלפונים לא הורד, תוצג הודעה וניתן להוריד את ספר הטלפונים של טלפון המחובר ל-Bluetooth. עמ' 48

**« בחר את סמל ההודעה ליד המספר הרצוי.**



**« בחר הודעה.**

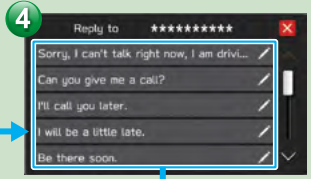

**« שלח הודעה.**

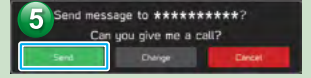

\*: אם זמין (קליטה אפשרית עבור iOS בלבד)



מסך יישומים 

יישומים שניתן להשתמש בהם

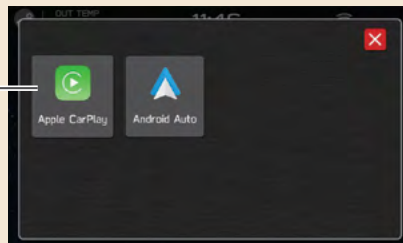

Apple CarPlay 

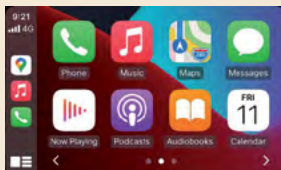

ניתן להשתמש ב-Apple CarPlay כדי לצפות במפות Apple, להשמיע מוזיקה ולחייג שיחות, על ידי חיבור מכשיר Apple CarPlay למערכת. ניתן גם להפעיל יישומים נתמכים.

כדי להשתמש ביישום Apple CarPlay, חבר מכשיר Apple CarPlay לשקע ה-USB עם כבל USB מקורי תקין לחלוטין. עמ' 81

לפרטים על השירותים או הפעולות, בדוק באתר Apple CarPlay (<https://www.apple.com/ios/carplay/>).

Android Auto 

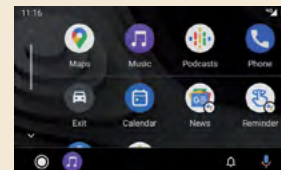

ניתן להשתמש ב-Android Auto כדי לצפות במפות Google, להשמיע מוזיקה ולחייג שיחות על ידי חיבור מכשיר Android למערכת, באמצעות כבל USB-Bluetooth. ניתן להפעיל גם יישומים נתמכים.

כדי להשתמש ביישום Android Auto, חבר מכשיר Android לשקע ה-USB עם כבל USB מקורי תקין לחלוטין. עמ' 84

לפרטים אודות השירותים או הפעולות, בדוק באתר Android Auto (<https://www.android.com/auto/>)-1 (<https://support.google.com/androidauto/>).

# מסך הרדיו

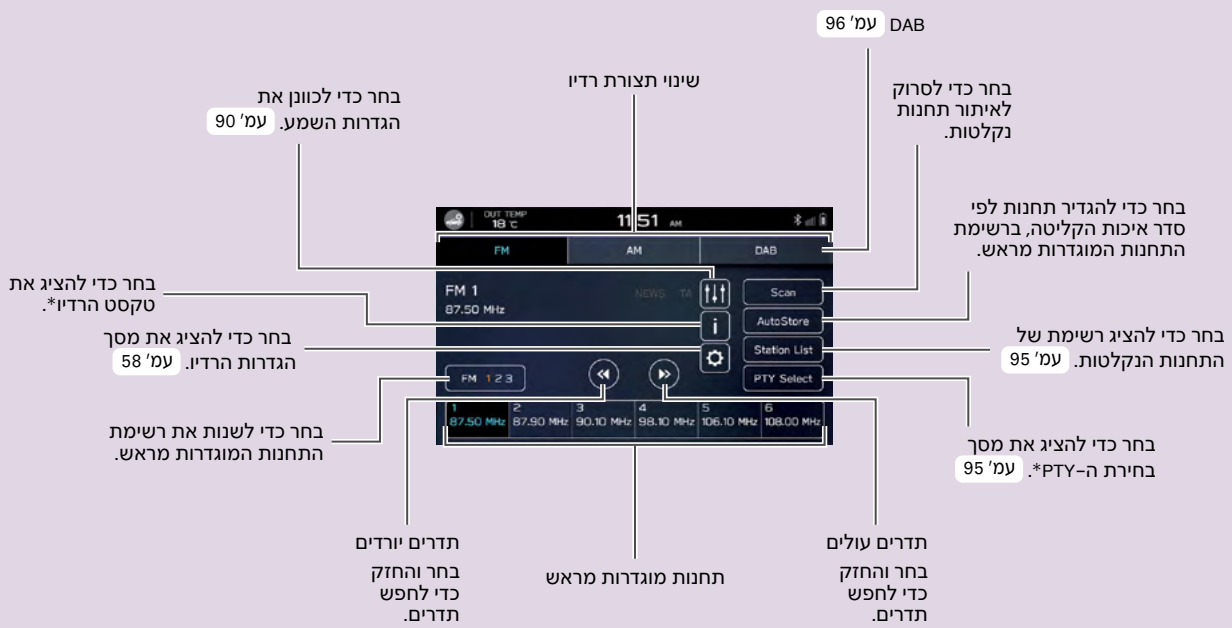

\*: רדיו FM בלבד

– תרשים זרימה: הגדרת תחנת רדיו מראש –

« בחר את תחום התדרים ואת תחנת הרדיו.

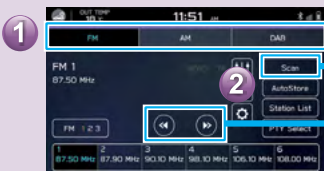

« רשום תחנת הרדיו.



בחר והחזק את אחד מלחצני התחנות המוגדרות מראש.

**מדיה נתמכת**

עמ' 116 USB/iPod/iPhone

עמ' 41 שמע Bluetooth

**מסך המדיה** 



**כדי להשתמש בקבצי וידאו בהתקן זיכרון USB**

ניתן לצפות בקבצי וידאו מתוך התקן זיכרון USB. בזמן נהיגה, לא יוצג וידאו. יופק שמע בלבד.

עמ' 100

## חיבור התקן זיכרון USB/מכשיר נייד

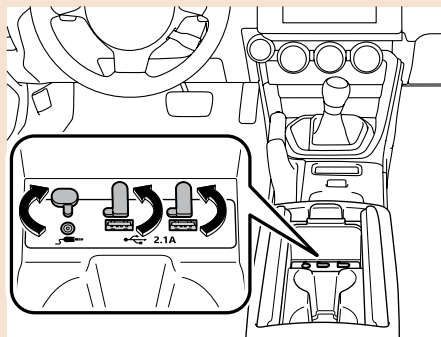

– תרשים זרימה: שימוש בתצורות השמעה –

« הצגת רשימת תצורות השמעה. »

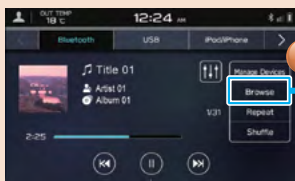

« בחירת תצורת השמעה. »

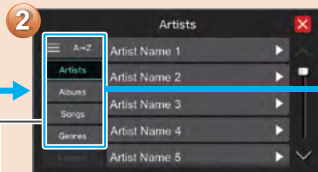

« השמעת רצועה. »

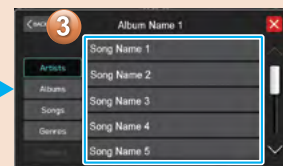

בהתאם למקור השמע, מספר פריטים מקטגוריות אלה מוצגים ברשימה.

## מסך הגדרות

עמ' 49 כללי



תזלזל

עמ' 56 צליל/שמע

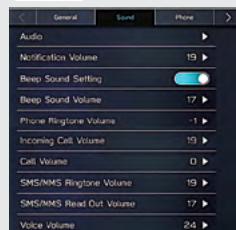

תזלזל

עמ' 43 טלפון



תזלזל

עמ' 58 רדיו

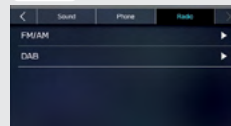

מכונית\*

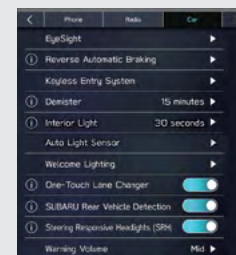

תזלזל

\*: להגדרות הקשורות ל-EyeSight, עיין בתוסף למדריך למשתמש עבור מערכת EyeSight.  
לכל שאר התפקודים וההגדרות, עיין במדריך למשתמש של הרכב.

– תרשים זרימה: כוונן השעון באופן ידני –

בתנאים רגילים, כאשר טלפון Bluetooth מחובר למערכת, השעון יותאם אוטומטית. אם השעון אינו מכוון אוטומטית או אין טלפון Bluetooth מחובר, יש צורך לכוון את השעון באופן ידני.

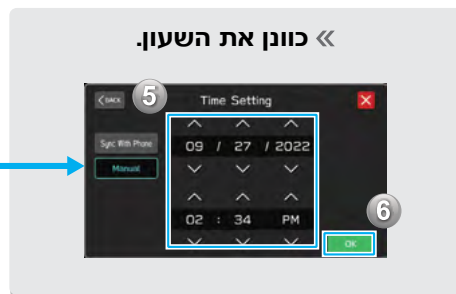
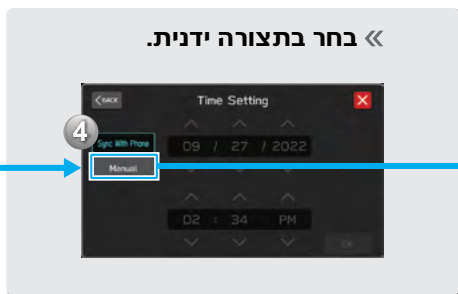

## שליטה מגלגל ההגה

ניתן לשלוט בחלקים מסוימים של מערכת השמע/וידאו באמצעות המתגים שבגלגל ההגה. עמ' 112

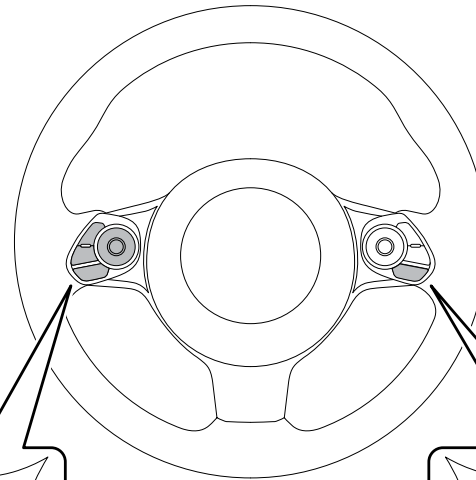
**רדיו**

**לחץ:** תחנה/ערוץ מוגדרים מראש הבא/הקודם

**לחץ והחזק:** סרוק ועצור בתחנה הנקלטת הראשונה כאשר המתג משוחרר

**מדיה**

**לחץ:** כדי לשנות רצועה/קובץ

**לחץ והחזק:** הרצה מהירה לפנים / לאחור

**לחץ:** הפעלת מערכת השמע/וידאו או שינוי תצורת מקור השמע

**לחץ והחזק:** כיבוי מערכת השמע/וידאו

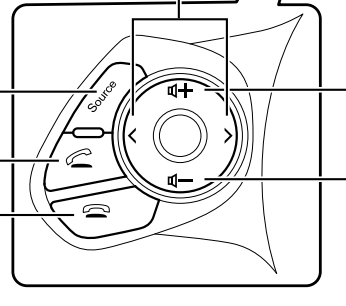

**לחץ:** עוצמת שמע מעלה/מטה

**לחץ והחזק:** עוצמת שמע מעלה/מטה ברציפות

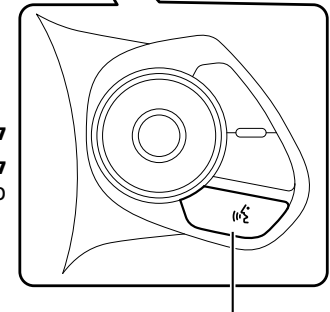

**ללחץ:** קבלה/סיום שיחה מבלי להוריד את הידיים מגלגל ההגה עמ' 64

**לחץ:** הפעלת מערכת הזיהוי הקולי עמ' 122

**לחץ והחזק:** הפעלת תפקוד הזיהוי הקולי של Apple CarPlay/Android Auto



# תפקודים בסיסיים

# 2



\*: חלק מהתפקודים לא ניתנים להפעלה בזמן נהיגה.

## מידע בסיסי לפני הפעלה 32

- 32. מסך פתיחה
- 32. מסך פתיחה
- 33. חיבור וניתוק התקן זיכרון USB/התקן ניד
- 33. חיבור מכשיר
- 33. תנועות צג המגע
- 34. הפעלת צג מגע
- 35. הקלדת אותיות ומספרים/הפעלת מסך רשימות
- 35. הקלדת אותיות ומספרים
- 36. הפעלת מסך רשימה
- 36. כוונן רמת הבהירות
- 37. תצוגת מסך מצב
- 38. הפעלת מסך הבית (HOME)
- 38. הוספת סמלי קיצור דרך למסך הבית
- 38. הזזה ומחיקה של סמלי קיצור דרך

## מסך פתיחה

### מסך פתיחה

#### ⚠ זהירות

- כאשר הרכב במצב עצירה עם מנוע פועל, הפעל תמיד את בלם החנייה מטעמי בטיחות.

1. כאשר לחצן ההתנעה מועבר למצב "ACC" או "ON", יוצג המסך ההתחלתי והמערכת תתחיל לפעול.



- כעבור מספר שניות, יופיע מסך "CAUTION" (זהירות).

2. בחר **Agree** (אני מסכים).



## חיבור וניתוק התקן זיכרון USB/התקן נייד

### חיבור מכשיר

1. חבר מכשיר.

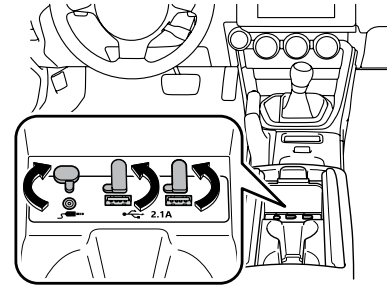

- אם המכשיר אינו פועל, הפעל אותו.

### שים לב

- התקן זיכרון USB תואם: עמ' 116
- iPod/iPhone תואם: עמ' 116
- יחידה זו אינה תומכת ברכוזת USB זמינות מסחרית.
- על ידי חיבור מכשיר כגון טלפון נייד, הטעינה מתחילה בהתאם למכשיר.

## תנועות צג המגע

הפעולות מבוצעות על ידי נגיעה ישירה באצבע בצג המגע.

שימוש עיקרי	פעולה	שיטת הפעלה
שינוי ובחירת הגדרות שונות	<b>מגע</b> גע במהירות פעם אחת והרפה.	
גלילה ברשימות	<b>גרירה*</b> גע בצג באצבע והזז את המסך למיקום המבוקש.	
גלילה ברשימות	<b>החלקה*</b> הזז במהירות את המסך על ידי החלקה עם האצבע.	

\* ייתכן והפעולות לעיל לא יבוצעו בכל המסכים.

### שים לב

- ייתכן שפעולות החלקה לא יבוצעו בצורה חלקה בעת נסיעה בגובה רב.

## הפעלת צג מגע

המערכת מופעלת בעיקר בעזרת הלחצנים במסך. (ההתייחסות במדריך זה היא כאל לחצני מסך.)

- כשנוגעים בלחצן מסך, נשמע צליל. ניתן לכוון את הצליל. (←עמ' 56)

### ⚠ זירות

- כדי למנוע גרימת נזק לצג, גע בעדינות באצבעותיך בלחצני הצג.
- אין להשתמש בחפצים אחרים לנגיעה בצג אלא באצבעותיך בלבד.
- נגב טביעות אצבע מהצג בעזרת מטלית ניקוי זכוכיות. אין להשתמש בחומרי ניקוי כימיים לשם ניקוי המסך שכן אלו יכולים לגרום נזק לצג המגע.

### שים לב

- אם המערכת אינה מגיבה למגע בלחצן מסך, הרחק את אצבעך מהמסך ואז גע שוב.
- לחצנים מעומעמים במסך אינם ניתנים להפעלה.
- כאשר המסך קר, התצוגה עלולה להתכהות ודמויות נעות מוצגות בצורה מעט מעוותת.
- כשקר מאוד, ייתכן שהמסכים לא יוצגו כראוי וייתכן שנתונים המוקלדים על ידי משתמש יימחקו. כמו כן, ייתכן כי לחצני המסך לא יפעלו כהלכה.

### שים לב

- כאשר  מוצג על המסך, בחר  כדי לסגור מסך מוקפיץ.
- יתכן ומסך המגע לא יפעל כראוי מופעל במגע עם כפפות.

1	בחר כדי להזיז את הסמן.
2	שדה קלט • ניתן להזיז את מיקום הסמן על ידי בחירת המיקום הרצוי בשדה הקלט.
3	בחר כדי לנקות את שדה הקלט.
4	בחר למחיקת תו אחד.
5	בחר כדי להזין את הפריט.
6	בחר כדי להחלפת סוגי המקלדת.
7	בחר להזנת סמלים.
8	בחר להכנסת תווים באותיות קטנות או באותיות דפוס.

### שים לב

- מראה המקלדת עשוי להשתנות או ששיטת הקלט עשויה להיות מוגבלת בהתאם לנסיבות שבהן מוצגת מקלדת התוכנה.
- כאשר השפה שונתה, בהתאם לשפה, במקרים נדירים ייתכן שהמלל לא יוצג כהלכה.

## הקלדת אותיות ומספרים/הפעלת מסך רשימות

### הקלדת אותיות ומספרים

בעת הזנת נתונים, ניתן להזין אותיות ומספרים דרך המסך.

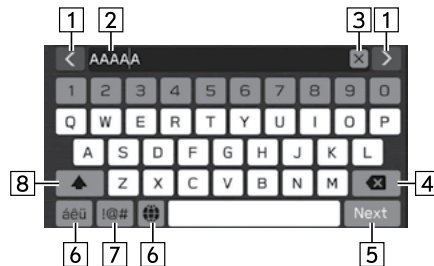

## כוונון המסך

### כוונון רמת הבהירות

ניתן לכוון את הבהירות של המסך.  
לפרטים, ראה בחוברת הוראות הפעלה לנהג.

## הפעלת מסך רשימה

ניתן לגלול את מסך הרשימה על ידי תנועת החלקה.  
לפרטים על הפעולה: ← עמ' 33



בחר למעבר לעמוד הבא או הקודם.	1
מציין את מיקום המסך המוצג. הגלילה המהירה מתאפשרת על ידי גרירת מיקום המחוון.	2
חלק מהרשימות מכילות לחצני מסך תווים המאפשרים למשתמשים לקפוץ ישירות לרשומות שמתחילות באותה אות כמו לחצן מסך התווים. בכל פעם שנבחר אותו לחצן תו במסך, מוצגת הרשימה המתחילה עם התו הבא.	3



Poor



Excellent

6

מציג את רמת הקליטה של הטלפון.  
אם אין טלפון נייד מחובר באמצעות Bluetooth, סמל זה לא יוצג.

רמת הקליטה אינה תמיד תואמת את הרמה המוצגת בטלפון הנייד. ייתכן שרמת הקליטה לא תוצג בהתאם לטלפון שברשותך.



Low



Full



7

מציג את יתרת טעינת הסוללה של מכשיר ה-Bluetooth.  
הרמה המוצגת אינה מתאימה תמיד לרמה המוצגת במכשיר ה-Bluetooth.

## תצוגת מצב

מצב חיבור ה-Bluetooth וכד' מוצג על המסך.



1	תצוגת טמפרטורה חיצונית.
2	הצג את השעה בפועל. בחר כדי להציג את מסך הגדרות השעון.
3	סמל זה מוצג כאשר עוצמת השמע של המערכת השמע/ תצוגה מושתקת.
4	 <span style="margin-left: 100px;">←</span> <span style="margin-left: 100px;">→</span>  מציג את רמת הקליטה של Wi-Fi®. כאשר תפקוד Wi-Fi® מופסק, לא מוצג כל פריט.
5	סמל זה מוצג כאשר נוצר חיבור ה-Bluetooth.

## הפעלת מסך הבית (HOME)

### הוספת סמלי קיצור דרך למסך הבית

ניתן להוסיף למסך הבית סמלי קיצור דרך עבור תפקודים שונים כאשר תפקוד קיצור הדרך של מסך הבית מופעל. (←עמ' 49)

1. לחץ .

2. בחר **Add Shortcut** (הוסף קיצור דרך).

3. בחר בתפקוד הרצוי.

4. בחר בתפקוד קיצור הדרך הרצוי.

- בהתאם לתפקוד, בחר פריטים אחרים והזן את המידע הדרוש.
- 5. בדוק שסמל קיצור הדרך מוצג במסך הבית.

### שים לב

- כאשר מוסיפים קיצורי דרך, ניתן להרחיב את מסך הבית לעד 3 דפים. ניתן לשנות את הדף על ידי החלקה.

### הזזה ומחיקה של סמלי קיצור דרך

משתמשים יכולים לסדר מחדש את לחצני מסך הבית כאשר תפקוד קיצורי הדרך במסך הבית מופעל. (←עמ' 49)

1. בחר והחזק את סמל קיצור הדרך כדי להיכנס לתצורת עריכה.

#### ◀ בעת הזזת סמלי קיצור דרך

2. גרור את הלחצן למיקום הרצוי.

- המשתמש יכול להעביר לחצנים לעמוד אחר על ידי גרירתם לקצה המתאים של המסך אם מספר הלחצנים מאפשר עמודים מרובים.

#### ◀ בעת מחיקת סמלי קיצור דרך

2. גרור את הלחצן לאזור "DRAG HERE TO DELETE" (גרור לכאן כדי למחוק).

3. לחץ . ליציאה מתצורתה עריכה.



# 3 הגדרות



\*: חלק מהתפקודים לא ניתנים להפעלה בזמן נהיגה.

## 49 הגדרות אחרות

49	הגדרות כלליות
49	מסך הגדרות כלליות
50	הגדרת פרופילי נהג
51	הגדרת חיבור Wi-Fi®
54	עדכון המערכת
56	הגדרות שמע
56	מסך הגדרות שמע
58	הגדרות רדיו
58	הגדרת רדיו AM/FM
59	הגדרות DAB (שידורי שמע דיגיטליים)

## 40 הגדרות Bluetooth®

40	רישום בפעם הראשונה של טלפון/מכשיר Bluetooth
41	פרופילים
43	הגדרות Bluetooth
43	מסך הגדרות טלפון
44	רישום טלפון/מכשיר Bluetooth
45	חיבור או ניתוק טלפון/מכשיר Bluetooth
47	מחיקת טלפונים/מכשירי Bluetooth
48	הגדרת ספר טלפונים/הורדת שיחות אחרונות

## רישום בפעם הראשונה של טלפון/מכשיר Bluetooth

לשימוש במערכת הדיבורית של מערכת השמע Bluetooth, חובה לרשום במערכת טלפון/מכשיר Bluetooth.  
לאחר שהטלפון/מכשיר Bluetooth נרשם, ניתן להשתמש במערכת הדיבורית ובמערכת השמע Bluetooth.  
לפרטים אודות רישום טלפון/מכשיר Bluetooth: ← עמ' 44

1. הפעל את הגדרת חיבור Bluetooth של הטלפון/מכשיר ה- Bluetooth שלך.
- תפקוד זה אינו זמין כאשר הגדרת חיבור Bluetooth בטלפון/מכשיר Bluetooth שלך במצב Off.  
2. הצגת מסך הטלפון. (← עמ' 63)
3. בחר **Yes** (כן) כדי לרשום טלפון/מכשיר Bluetooth.

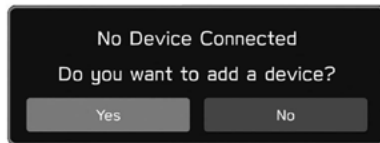

4. פעל על פי השלבים 4 עד 7 ב- "REGISTERING A BLUETOOTH PHONE/DEVICE" (רישום טלפון/מכשיר Bluetooth). (← עמ' 44)

## פרופילים

מערכת זו תומכת בשירותים הבאים.

מכשיר Bluetooth	מפרט	תפקוד	דרישות	המלצות
טלפון/מכשיר Bluetooth	מפרט Bluetooth	רישום טלפון/מכשיר Bluetooth	גירסה 2.1	גירסה 4.2
מכשיר Bluetooth	פרופיל	תפקוד	דרישות	המלצות
טלפון Bluetooth	HFP (פרופיל דיבורית)	מערכת דיבורית	גירסה 1.0	גירסה 1.7
	PBAP (פרופיל גישה לספר הטלפונים)	העברת אנשי הקשר	גירסה 1.0	גירסה 1.2
	MAP (פרופיל גישה להודעות)	הודעת טלפון Bluetooth	-	גירסה 1.3
	SPP (פרופיל שקע טורי)	תפקוד APPS	-	גירסה 1.2
מכשיר Bluetooth	A2DP (פרופיל חלוקת שמע מתקדמת)	מערכת שמע Bluetooth	גירסה 1.0	גירסה 1.3
	AVRCP (פרופיל בקרה מרחוק של שמע/תצוגה)		גירסה 1.0	גירסה 1.6

## שים לב

- אם הטלפון הנייד שלך אינו תומך ב-HFP, רישום טלפון ה-Bluetooth או שימוש בפרופילי MAP, PBAP או SPP בנפרד לא יהיה אפשרי.
- אם גרסת הטלפון/מכשיר ה-Bluetooth המחובר הינה ישנה מהגרסה המומלצת או אינה תואמת, ייתכן שתפקוד הטלפון/מכשיר ה-Bluetooth לא יפעל כראוי.
- אם היישום אינו פועל בצורה חלקה או יציבה, נתק וחבר מחדש את הטלפון/מכשיר ה-Bluetooth באמצעות Bluetooth (←עמ' 45) ו/או כבל USB (←עמ' 33). אם הבעיה נמשכת, הפעל מחדש את הטלפון/מכשיר ה-Bluetooth.

הגדרת ספר טלפונים/הורדת שיחות אחרונות: ←עמ' 48	2
מיון רשימת השיחות האחרונות ורשימת אנשי הקשר: ←עמ' 67	
מחיקת כל רשימת המועדפים: ←עמ' 68	
הגדרת ההודעה: ←עמ' 72	3
שינוי שם מכשיר	4
הגדרת Apple CarPlay: ←עמ' 82	5
הגדרת Android Auto: ←עמ' 85	6

### שים לב

- ניתן להציג את מסך "Manage Devices" (ניהול התקנים) גם על ידי בחירת **Manage Devices** או **Add Device** (הוספת מכשיר) במסך הטלפון (←עמ' 62) או מסך בקרת שמע Bluetooth (←עמ' 106)

## הגדרות Bluetooth

1. לחץ .
2. בחר **Settings** (הגדרות).
3. ← **Phone** (טלפון)
4. בחר את הפריטים שברצונך להגדיר.

### מסך הגדרות טלפון

Manage Devices	▶	1
Phonebook/Recent Calls	▶	2
Message	▶	3
Change Device Name	SUBARU BRZ ▶	4
Apple CarPlay	▶	5
Android Auto	▶	6

רישום טלפון/מכשיר Bluetooth: ←עמ' 44	1
חיבור או ניתוק טלפונים/מכשירי Bluetooth: ←עמ' 45	
מחיקת טלפונים/מכשירי Bluetooth: ←עמ' 47	

4. כאשר מסך זה מוצג, חפש את שם המכשיר המוצג במסך זה ובמסך טלפון/מכשיר ה-Bluetooth שלך.



● **Cancel** (ביטול): בחר כדי לבטל את הרישום.

● לפרטים אודות הפעלת טלפון/מכשיר ה-Bluetooth שלך, ראה בחוברת הוראות ההפעלה המסופקת עם הטלפון/מכשיר ה-Bluetooth.

5. רישום באמצעות הטלפון/מכשיר ה-Bluetooth שלך.

● לאי נדרש קוד PIN עבור SSP (Secure Simple Pairing) (צימוד פשוט בטוח) לטלפון/מכשיר תואמי Bluetooth. בהתאם לסוג טלפון/מכשיר ה-Bluetooth שמחובר, ייתכן שתוצג הודעה המאשרת את הרישום, במסך טלפון/מכשיר ה-Bluetooth. השב והפעל את טלפון/מכשיר ה-Bluetooth בהתאם להודעת האישור.

## רישום טלפון/מכשיר Bluetooth

ניתן לרשום עד 5 מכשירי Bluetooth.

ניתן לרשום בו זמנית טלפונים ומכשירים תואמי Bluetooth (AVP).

1. הצג את מסך הגדרות הטלפון (←עמ' 43)

2. בחר **Manage Devices** "Manage Devices" (ניהול התקנים).

3. ← **Add** "ADD" (הוסף)

● אם מופיעה הודעה, עקוב אחר ההנחיות שעל המסך.

## שים לב

- כדי לרשום מחדש את טלפון/מכשיר ה-Bluetooth שלך לאחר מחיקתו מהמערכת, הפעל את טלפון/מכשיר ה-Bluetooth ורשום אותו לאחר מחיקת פרטי המערכת שנרשמו קודם לכן מטלפון/מכשיר ה-Bluetooth.
- 6. ודא שהמסך המוקפץ הבא עשוי להופיע.

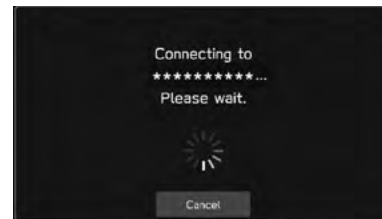

- **Cancel** (ביטול): בחר כדי לבטל את הרישום.
- אם מופיעה הודעת אישור ששואלת אם להעביר את נתוני אנשי הקשר של הטלפון למערכת, בחר את הלחצן המתאים.
- 7. לאחר השלמת החיבור, אשר ששם המכשיר המחובר מוצג.
- אם מוצגת הודעת תקלה, פעל על פי ההנחיות במסך ונסה שנית.

## שים לב

- בעת רישום מכשיר תואם NFC, הרישום מתבצע כאשר הטלפון/מכשיר ה-Bluetooth מוחזקים מול סמל ה-NFC של מערכת השמע/תצוגה עד ליצירת חיבור.

### חיבור או ניתוק טלפון/מכשיר Bluetooth

- ניתן לרשום עד 5 מכשירי Bluetooth (טלפונים (HFP) ומכשירים (AVP)).
- אם נרשם יותר מטלפון מכשיר Bluetooth אחד, בחר איזה טלפון/מכשיר Bluetooth לחבר.
1. הצג את מסך הגדרות הטלפון (←עמ' 43)
  2. בחר **Manage Devices** "Manage Devices" (ניהול התקנים).

3. בחר את הטלפון/מכשיר ה-Bluetooth שיש לחבר או לנתק.



- כדי לנתק את הטלפון/מכשיר ה-Bluetooth, בחר **Yes** (כן).
- "Connected" (מחובר) מוצג ליד הטלפון/מכשיר ה-Bluetooth המחובר כעת.
- אם לא מופיע ברשימה הטלפון/מכשיר ה-Bluetooth המבוקש, בחר **Add** (הוספה) כדי לרשום את הטלפון/מכשיר ה-Bluetooth. (← עמ' 44)
- 4. בדוק שמוצג "Connected" (מחובר) ליד הטלפון/מכשיר ה-Bluetooth, כאשר החיבור הושלם.
- אם מוצגת הודעת תקלה, פעל על פי ההנחיות במסך ונסה שנית.

## שים לב

- יתכן ויידרש פרק זמן מסוים אם חיבור הטלפון/המכשיר מבוצע במהלך השמעת שמע Bluetooth.
- בהתאם לסוג הטלפון/מכשיר ה-Bluetooth המחובר, יתכן ויהיה צורך לבצע שלבים נוספים בטלפון/מכשיר ה-Bluetooth.

## תצורת חיבור אוטומטית

- השאר את הטלפון/מכשיר ה-Bluetooth במיקום שבו ניתן ליצור את החיבור.
- כאשר לחצן ההתנעה מועבר למצב "ACC" או "ON", המערכת מחפשת טלפון/מכשיר Bluetooth רשום קרוב.
- המערכת תתחבר לטלפון/מכשיר Bluetooth הרשום שחובר לאחרונה, אם הוא נמצא בקרבת מקום.



### מחיקת טלפונים/מכשירי Bluetooth

1. הצג את מסך הגדרות הטלפון (←עמ' 43)
2. בחר **Manage Devices** "Manage Devices" (ניהול התקנים).
3. ← **Delete** "Delete" (מחק)
4. בחר  עבור טלפון/מכשיר ה- Bluetooth שברצונך למחוק.
5. בחר **OK** (OK) כאשר מופיעה הודעת האישור.

### שים לב

- טלפון/מכשיר ה-Bluetooth עדיין יכול מידע ממערכת זו גם לאחר מחיקת טלפון/מכשיר ה-Bluetooth. הפעל את הטלפון/מכשיר ה-Bluetooth כדי למחוק את מידע המערכת שנשמר בטלפון/מכשיר ה-Bluetooth.

### חיבור ידני

כאשר החיבור האוטומטי נכשל או אם יש צורך לחבר טלפון/מכשיר Bluetooth ידנית.

פעל על פי ההליך "CONNECTING OR DISCONNECTING Bluetooth" (חיבור או ניתוק טלפון/מכשיר Bluetooth). (←עמ' 45) PHONE/DEVICE

### חיבור מחדש של הטלפון/מכשיר ה-Bluetooth

- אם טלפון/מכשיר Bluetooth מנותק כתוצאה מקליטה ירודה מרשת Bluetooth כאשר לחצן ההתנעה מועבר למצב "ACC" או "ON", המערכת מחברת מחדש אוטומטית את הטלפון/מכשיר ה-Bluetooth.
- אם הטלפון/מכשיר ה-Bluetooth מנותק במתכוון, כגון בעת הפסקת הפעולה שלו, הדבר אינו קורה. חבר מחדש את הטלפון/מכשיר ה-Bluetooth ידנית.

## הגדרת ספר טלפונים/הורדת שיחות אחרונות

1. כאשר תפקוד זה מופעל, נתוני ספר הטלפונים של טלפון/מכשיר ה-Bluetooth המחובר יורדו אוטומטית.
2. הצג את מסך הגדרות הטלפון (←עמ' 43)
3. בחר **Phonebook/Recent Calls** (ספר טלפונים/שיחות אחרונות).
4. בחר כדי להפעיל/לכבות את התפקוד "Automatically Download Phonebook/Recent Calls" (הורד אוטומטית ספר טלפונים/שיחות אחרונות).



## שים לב

- ייתכן שגרסת הפרופיל של טלפון ה-Bluetooth המחובר לא תהיה תואמת להעברת נתוני ספר הטלפונים. המחלקה הטכנית של החברה ממליצה לגשת למרכז שירות מורשה סובארו מטעם היבואן לקבלת פרטים.
- ייתכן שיהיה צורך להפעיל את הגדרת ההתראות בטלפון ה-Bluetooth כדי להוריד את ספר הטלפונים. לפרטים, עיין בהוראות עבור טלפון ה-Bluetooth המחובר. כאשר הגדרות השעון של המערכת מוגדרות לאוטומטיות, תפקוד ההתאמה האוטומטית ותפקוד ההודעות (←עמ' 71) לא יפעלו כראוי אם ספר הטלפונים לא הורד.
- רשימת המועדפים של טלפון ה-Bluetooth לא תורד אוטומטית גם לאחר הורדת נתוני ספר הטלפונים מטלפון ה-Bluetooth. מערכת זו אינה תומכת כעת בהעברת נתונים מרשימת המועדפים של טלפון ה-Bluetooth. כדי להוסיף את רשימת המועדפים של טלפון ה-Bluetooth לרשימת המועדפים של המערכת, עליך לרשום אותה דרך רשימת אנשי הקשר בספר הטלפונים של המערכת. (←עמ' 69)



הגדרות אחרות

הגדרות כלליות

1. לחץ .
2. בחר **Settings** (הגדרות).
3. **General** ← (כללי).
4. בחר את הפרטים שברצונך להגדיר.

מסך הגדרות כלליות

לפרטים אודות התפריט הבא, ראה בחוברת הוראות ההפעלה לנהג.

- **Clock** (שעון)
- **Display** (תצוגה)
- **Reminder Screen** (מסך תזכורת)
- **Meter Screen** (מסך מדידה)
- **Camera** (מצלמה)
- **Language** (שפה)
- **Birthday List** (רשימת ימי הולדת)
- **Anniversary List** (רשימת ימי השנה)

בחר כדי להגדיר את פרופיל הנהג. (←עמ' 50)	<b>Driver Profiles</b> (פרופילי נהג)
בחר כדי להגדיר את הגדרות תפקוד Wi-Fi®. (←עמ' 51)	<b>Wi-Fi</b>
בחר כדי להפעיל/לכבות את תפקוד קיצורי הדרך למסך הבית. (←עמ' 38)	<b>Home Screen Shortcuts</b> (קיצורי דרך למסך הבית)
בחר כדי לעדכן את גרסאות תוכנת המערכת. (←עמ' 54)	<b>Software Update</b> (עדכון תוכנה)

<p>בחר לאיפוס כל פריטי ההגדרה. המערכת השמע/תצוגה מופעלת מחדש באופן אוטומטי לאחר איפוס לנתוני היצרן. כדי להשלים את תהליך האיפוס, העבר את לחצן ההתנעה למצב "OFF" "LOCK" לאחר הפעלה מחדש של מערכת השמע/תצוגה, ולאחר מכן העבר את לחצן ההתנעה למצב "ACC" או "ON" לאחר כ-3 דקות.</p>	<p><b>Factory Data Reset</b> (איפוס לנתוני יצרן)</p>
<p>בחר כדי להציג את מידע המערכת.</p>	<p><b>System Information</b> (מידע אודות המערכת)</p>
<p>בחר כדי להציג מידע חופשי/פתוח על תוכנת מקור.</p>	<p><b>Free/Open Source Software Information</b> (מידע חופשי/פתוח על תוכנת מקור)</p>

## הגדרת פרופילי נהג

ניתן לקשר שם משתמש ושפת התצוגה לטלפון Bluetooth רשום.

### הוספת פרופיל נהג

1. הצג את מסך ההגדרות הכלליות. (←עמ' 49)
2. בחר **Driver Profiles** (פרופילי נהג).
3. ←**Add** (הוסף)
4. בחר את השפה המבוקשת.
5. ←**NEXT** (הבא)
6. ←**Driver's Name** (שם הנהג)
7. הזן שם.
8. בחר **NEXT** (הבא).
9. בחר טלפון Bluetooth מבוקש.
- בעת רישום טלפון Bluetooth חדש, בחר **Add Phone** (הוסף טלפון) ובצע את "שליבים 4 עד 7 ב"ב" REGISTERING A Bluetooth PHONE" (רישום טלפון/מכשיר Bluetooth). (←עמ' 44)
10. ←**Finish** (סיום)

### בחירת פרופיל נהג

1. הצג את מסך ההגדרות הכלליות. (←עמ' 49)
2. בחר **Driver Profiles** (פרופילי נהג).
3. בחר את הנהג הרצוי.

**הגדרת חיבור Wi-Fi®****התחברות לרשת Wi-Fi®**

1. הצג את מסך ההגדרות הכלליות. (←עמ' 49)
2. בחר **Wi-Fi** (Wi-Fi)
3. ← **Available Wi-Fi Networks** (רשתות Wi-Fi זמינות)
4. בחר ברשת הרצויה.

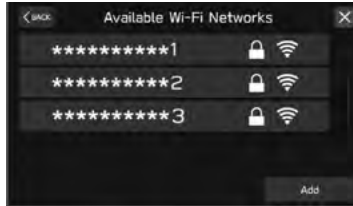

- כאשר נבחרה רשת עם  ומופיע מסך הזנת הסיסמה, הזן את הסיסמה ולחץ **OK** (אישור).

**עריכת פרופיל נהג**

1. הצג את מסך ההגדרות הכלליות. (←עמ' 49)
2. בחר **Driver Profiles** (פרופילי נהג).
3. ← **EDIT** (עריכה)
4. בחר את שם פרופיל הנהג הרצוי לעריכה.

**מחיקת פרופיל נהג**

1. הצג את מסך ההגדרות הכלליות. (←עמ' 49)
2. בחר **Driver Profiles** (פרופילי נהג).
3. ← **EDIT** (עריכה)
4. בחר  עבור שם פרופיל הנהג שברצונך למחוק.
5. ← **OK** (אישור)

**הגדרת חיבור במהירות**

- אם מכשיר Wi-Fi® מוגן בהגדרת Wi-Fi®, ניתן לחברו מהר יותר.
1. הצג את מסך ההגדרות הכלליות. (←עמ' 49)
  2. בחר **Wi-Fi** (Wi-Fi)
  3. ← **Wi-Fi Protected Setup** (Wi-Fi מוגנת)
  4. בחר **PIN Setup** (הגדרת PIN) או **Push button Setup** (הגדרת לחצן) כפי שנקבע על ידי המכשיר.
  5. הפעל את מכשיר ה-Wi-Fi® שיש לחבר.
    - כאשר נבחר **PIN Setup** (הגדרת PIN): הזן את קוד ה-PIN המוצג למכשיר רשת Wi-Fi®.
    - כאשר נבחרה **Push Button Setup** (הגדרת לחצן): לחץ על לחצן WPS במכשיר רשת Wi-Fi®.

**הוספת רשת Wi-Fi®**

- ניתן להוסיף רשתות זמינות שאינן מוצגות על ידי חיפוש.
1. הצג את מסך ההגדרות הכלליות. (←עמ' 49)
  2. בחר **Wi-Fi** (Wi-Fi)
  3. ← **Available Wi-Fi Networks** (רשתות Wi-Fi זמינות)
  4. ← **Add** (הוספה)
  5. ← **Wi-Fi Name (SSID)** (שם Wi-Fi (SSID))
  6. הזן את שם הרשת. ← **OK** (אישור)
  7. ← **Security** (אבטחה)
  8. בחר את סוג האבטחה.
  9. ← **Start Connection** (התחל חיבור)
- כאשר נדרשת סיסמה, הזן את הסיסמה. ← **OK** (אישור)

**אזהרה** 

- השתמש במכשירי Wi-Fi® רק כאשר בטיחותי וחוקי לעשות כן.
- מערכת זו מצוידת באנטנות Wi-Fi®. אנשים עם קוצבי לב מושתלים, קוצבי לב לטיפול בסנכרון מחדש או דפיברילטורים מושתלים צריכים לשמור על מרחק סביר בינם לבין אנטנות Wi-Fi®. גלי הרדיו עשויים להשפיע על פעולתם של מכשירים כאלה.
- לפני השימוש במכשירי Wi-Fi®, אנשים המשתמשים בצידוד רפואי חשמלי מסוג שאינו קוצבי לב או אמצעי הסדרת קצב לב או דפיברילטורים או אחרים, חייבים להיוועץ עם יצרן המכשיר לשם קבלת מידע ביחס לפעולת המכשיר בתנאי השפעה של גלי רדיו.
- לגלי רדיו עלולות להיות השפעות בלתי צפויות על פעולות של ציוד רפואי כדוגמת זה שצוין.

**מחיקת רשת Wi-Fi®**

1. הצג את מסך ההגדרות הכלליות. (←עמ' 49)
2. בחר **Wi-Fi** (Wi-Fi)
3. בחר **Wi-Fi** (Wi-Fi) כדי לכבות את תפקוד Wi-Fi®.
4. **Registered Wi-Fi Networks** (רשתות Wi-Fi רשומות) ←
5. **Delete** (מחק) ←
6. בחר  עבור רשת Wi-Fi® שברצונך למחוק. ← **OK** (אישור)

**מפרטי רשתות Wi-Fi® נתמכות**

המערכת יכולה להתחבר לרשת Wi-Fi® התומכת בתקנים הבאים.

- תקני תקשורת:

- 802.11b

- 802.11g

- 802.11n (2.4GHz)

- אבטחה:

- WPA™

- WPA2™

**שים לב**

- WPA ו-WPA2 הם סימן רשום של Wi-Fi Alliance®.

**עדכון המערכת**

אנא בקש מהספק שלך לעדכן את תוכנת המערכת.<sup>1\*</sup>

אתה יכול גם לעדכן את תוכנת המערכת באמצעות Wi-Fi®. תהליך העדכון כולל הורדה והתקנה של עדכון תוכנה.<sup>2\*</sup> שים לב שתפקודיות המערכת תהיה מוגבלת במהלך ההתקנה.

\*1: אנא בדוק עם הספק שלך לקבלת פרטים ספציפיים על תוכן העדכון.

\*2: בהתאם לתוכן עדכון התוכנה, ייתכן שהגדרות קבועות מראש של תחנות הרדיו והגדרות עוצמת השמע יתאפסו בתהליך העדכון.

**שים לב**

- יתכן שעדכון באמצעות Wi-Fi® לא יהיה זמין במדינות מסוימות.



11. בחר **Download Now** (הורד עכשיו) כדי להתחיל בהורדת העדכון (אם זמין).

- **CANCEL** (ביטול): בחר כדי לעצור את תהליך העדכון.
- מצב התקדמות ההורדה מוצג באזור הקטגוריה.
- אם הליך העדכון נכשל, עיין בסעיף "TROUBLESHOOTING" (פתרון בעיות). (←עמ' 142)

## הורדת עדכונים

1. לחץ  (הגדרות).
  2. בחר **Settings** (הגדרות).
  3. ← **General** (כללי)
  4. ← **Clock** (שעון) ← **Time Setting** (הגדרת השעה)
  5. ← **Sync With Phone** (סנכרון עם טלפון)
  6. התחבר לרשת Wi-Fi®. (←עמ' 51)
  7. הצג את מסך ההגדרות הכלליות. (←עמ' 49)
  8. ← **Software Update** (עדכון תוכנה)
  9. ← **Update** (עדכון)
  10. ← **Check for Updates** (בדוק לעדכונים)
- **Cancel** (ביטול): בחר כדי להפסיק לחפש עדכונים.
  - אם **Automatically Check for Updates** (בדיקת עדכונים אוטומטית) מופעל, יבדקו עדכונים אוטומטית, ואם הם זמינים, תוצג הודעה.  
אם מוצגת הודעה, בחר **OK** (אישור) והמשך לשלב הבא.
  - אם **Automatically Download Updates** (הורד עדכונים אוטומטית) פועל, עדכונים יורדו באופן אוטומטי. לאחר השלמת ההורדה, תוצג הודעה. בחר **OK** (אישור) כדי להתחיל בהתקנה ולהמשיך לשלב 3 ב"UPDATE INSTALLATION" (התקנת העדכון). (←עמ' 56)

## התקנת העדכון

## זהירות ⚠

- החנה את הרכב במקום בטוח בעת התקנת העדכון.
- תפקודי המערכת הבאים מוגבלים במהלך התקנת העדכון.
  - לא ניתן יהיה להשתמש בתפקודי מערכת כלליים.
  - רק תמונת המצלמה האחורית תוצג. או שהתמונה תיעלם זמנית.

## הגדרות שמע

1. לחץ .
2. בחר **Settings** (הגדרות).
3. ← **Sound** (צליל).
4. בחר את הפריטים שברצונך להגדיר.

## מסך הגדרות שמע

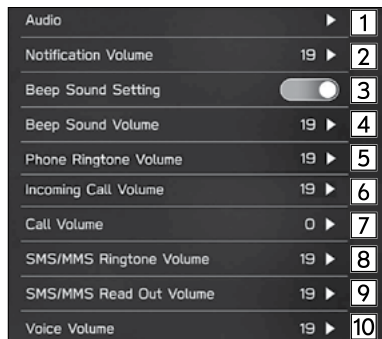

1. הורד כל עדכון זמין.

2. בחר **Install Now** (התקן עכשיו) כדי להתחיל בהתקנת העדכון.

- ההתקנה תימשך מספר דקות.

## שים לב

במהלך התקנת עדכון תוכנה, המסך עשוי לרצד. עם זאת, לא מדובר בתקלה.

3. בסיום ההתקנה, בחר **OK** (אישור) בהודעת האישור.

- אם הליך העדכון נכשל, עיין בסעיף "TROUBLESHOOTING" (פתרון בעיות). (←עמ' 142)

4. העבר את לחצן ההתנעה למצב "OFF"/"LOCK" וצא מהרכב.

5. סגור את דלת הנהג ונעל את הדלתות, ואז התרחק לפחות 3 מ' מהרכב כדי למנוע מהמפתח להפריע.

6. אחרי שחלפו לפחות 5 דקות, התנע שוב את המנוע.

- התוכנה החדשה תיושם.

5	בחר כדי לכוון את עוצמת הצלצול.
6	בחר כדי לכוון את עוצמת השמע של שיחה שהתקבלה.
7	בחר כדי לכוון את עוצמת השמע של שיחה.
8	בחר כדי לכוון את עוצמת הצלצול של הודעת SMS/MMS.
9	בחר כדי לכוון את עוצמת ההשמעה של הודעת SMS/MMS.
10	בחר כדי להגדיר את העוצמה של הנחיות הזיהוי הקולי.

1	<p><b>Sound Customisation</b> (התאמה אישית של השמע): בחר כדי להציג את מסך ההתאמה האישית של השמע. (←עמ' 90)</p> <p><b>Sound Restorer</b> (משחזר שמע): בחר כדי להפעיל/לכבות את תפקוד שחזור השמע.</p> <p>תפקוד זה משמיע שמע דחוס באיכות קרובה לשמע המקורי על ידי הוספת אות המשלים של צליל גבוה.</p> <p><b>Virtual Bass</b> (בס וירטואלי)*: בחר כדי להגדיר את תפקוד הבס הוירטואלי.</p> <p>תפקוד זה מתקן את צליל הבס על ידי הוספת צליל הרמוני.</p> <p><b>Dynamic Beat Enhancer</b> (משפר קצב דינמי): בחר כדי להגדיר את תפקוד שיפור הקצב הדינמי.</p> <p>תפקוד זה מרחיב את הטווח הדינמי שאבד בדחיסת הנתונים ויוצר צליל פעימה חד.</p> <p><b>Speed Volume Control</b> (בקרת עוצמת לפי המהירות): בחר כדי להגדיר את עוצמת השמע לפי המהירות.</p> <p>המערכת מכוונת אוטומטית את עוצמת השמע המיטבית ואיכות הצלילים בהתאם למהירות הרכב, על מנת לפצות על התגברות עוצמת רעשי הנסיעה ברכב.</p> <p><b>AUX Volume Gain</b> (הגברת עוצמת שמע AUX): בחר להגדרה הגברת עוצמת השמע AUX.</p>
2	בחר כדי לכוון את עוצמת השמע של ההנחיה הקולית.
3	בחר להפעיל/לכבות את אותות השמע.
4	בחר כדי לכוון את עוצמת הצליל של השמע.

## הגדרות רדיו

1. לחץ .
2. בחר **Settings** (הגדרות).
3. **Radio** (רדיו) ←

### הגדרת רדיו AM/FM

1. מציג את מסך הגדרות הרדיו. (←עמ' 58)
2. בחר **FM/AM** (FM/AM).
3. בחר בפריט שברצונך לקבוע.

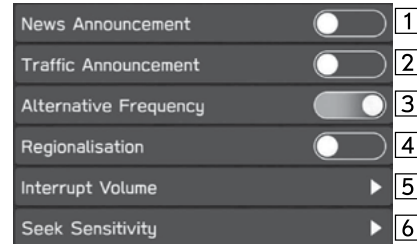

בחר כדי להפעיל/לכבות את הודעת החדשות.	1
בחר כדי להפעיל/לכבות את הודעת דיווחי התנועה (TA).	2
בחר כדי להפעיל/לכבות את התדר החלופי (AF).	3
בחר כדי להפעיל/לכבות את הקליטה האזורית (REG). כדי לעבור לתחנה המשדרת באותה רשת של תוכנית מקומית. ניתן להגדיר פריט זה כאשר "Alternative Frequency" (תדר חלופי) מופעל.	4

בחר כדי להגדיר את עוצמת השמע של ההנחיות.	5
בחר כדי להגדיר רגישות חיפוש כ- <b>DX (Distance)</b> (DX (מרוחק)) או <b>LO (Local)</b> (LO (מקומי)).	6

בחר כדי להפעיל/לכבות את תכונת בקרת הטווח הדינמי.	4
בחר כדי להפעיל/לכבות את לחצן המידע במסך DAB.	5
בחר כדי להגדיר את שיטת הכוונן כ- <b>Seek</b> (חיפוש) או <b>Manual Tune</b> (כוונן ידני).	6

### הגדרות DAB (שידורי שמע דיגיטליים)

1. מציג את מסך הגדרות הרדיו. (←עמ' 58)
2. בחר **DAB** (DAB).
3. בחר בפריט שברצונך לקבוע.

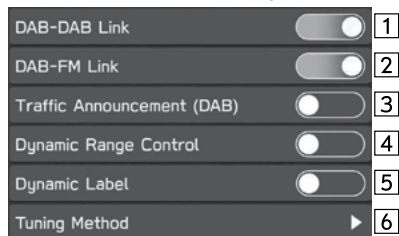

<p>בחר כדי להפעיל/לכבות קישור DAB ל-DAB. כאשר התפקוד מופעל, אם איכות הקליטה של תחנת ה-DAB הנוכחית יורדת והתחנה אינה משדרת סימולציה ב-FM, יתבצע חיפוש של תחנת DAB עם מזהה שירות (ID) זהה ותשנה אותה אם היא בעלת איכות קליטה טובה יותר.</p>	1
<p>בחר כדי להפעיל/לכבות קישור DAB ל-FM. כאשר התפקוד מופעל, אם איכות הקליטה של תחנת ה-DAB הנוכחית יורדת לרמת סף מסוימת, המערכת תעבור אוטומטית לשידור FM סימולטאני, אם הוא זמין. "FM" מופיע על המסך אם נקלטת תחנת FM.</p>	2
<p>בחר כדי להפעיל/לכבות את הודעת דיווחי התנועה (TA).</p>	3



# טלפון 4



\*: חלק מהתפקודים לא ניתנים להפעלה בזמן נהיגה.

74.....	בדיקת הודעות
74.....	מענה להודעה (מענה מהיר)*
75.....	שליחת הודעה קצרה חדשה
75.....	עריכת הודעת מענה מהיר
75.....	עריכת הודעת המענה המהירה
76.....	הוספת הודעת מענה מהירה
76.....	חיוג לשלוח ההודעה

## 62 הפעלת טלפון (מערכת דיבורית לטלפונים ניידים)

62.....	מסך הטלפון
63.....	עקרונות בסיסיים
64.....	רישום/חיבור טלפון Bluetooth
64.....	שימוש במתג/מיקרופון של הטלפון
65.....	מערכת זיהוי קולי
65.....	אודות אנשי הקשר ברשימת אנשי הקשר
66.....	בעת מכירת/גריסת הרכב
66.....	חיוג שיחה בטלפון Bluetooth
67.....	באמצעות רשימת השיחות האחרונות
68.....	באמצעות רשימת המועדפים
68.....	באמצעות לוח המקשים
69.....	באמצעות רשימת אנשי קשר
69.....	קבלת שיחה בטלפון Bluetooth
69.....	שיחות נכנסות
70.....	קיום שיחה בטלפון Bluetooth
71.....	תפקוד הודעת טלפון Bluetooth
72.....	הגדרות ההודעה
73.....	קבלת הודעה

**הפעלת טלפון (מערכת דיבורית לטלפונים ניידים)**

**מסך הטלפון**

ניתן לגשת למסך הטלפון בשיטות הבאות:

- לחץ  ואז בחר **Phone** (טלפון).
- לחץ **PHONE**.



רישום טלפון/מכשיר Bluetooth: ← עמ' 40	הפעלת טלפון
חיוג שיחה בטלפון Bluetooth: ← עמ' 66	
קבלת שיחה בטלפון Bluetooth: ← עמ' 69	
קיום שיחה בטלפון Bluetooth ← עמ' 70	
שימוש בתפקוד הודעות טלפון Bluetooth: ← עמ' 71	תפקוד הודעות
הגדרת טלפון/מכשיר Bluetooth: ← עמ' 43	הגדרת טלפון



## שים לב

- אם הטלפון הנייד שלך אינו תומך ב-Bluetooth, מערכת זו אינה יכולה לתפקד. ייתכן שתפקודים מסוימים לא יהיו זמינים בהתאם לסוג הטלפון הנייד.
- בתנאים הבאים, המערכת עשויה שלא לפעול:
  - הטלפון הנייד כבוי.
  - המיקום הנוכחי מחוץ לאזור התקשורת.
  - הטלפון הנייד אינו מחובר.
  - הסוללה בטלפון הנייד חלשה.
- כאשר נעשה שימוש במערכת הדיבורית או בתפקודי Bluetooth אחרים בו זמנית, עלולות להתעורר הבעיות הבאות:
  - ייתכן ויתנתק חיבור ה-Bluetooth.
  - רעש עשוי להישמע בעת השמעת קול עם תפקוד Bluetooth.
  - הקול של הצד האחר יישמע מהרמקולים הקדמיים. מערכת השמע/תצוגה תושטק במהלך שיחות טלפון או כאשר נעשה שימוש בתפקודים בדיבורית.
  - שוחח לסירוגין בטלפון עם הבן שיח שלך. אם שני הצדדים מדברים בו זמנית, הצד השני עלול שלא לשמוע את שנאמר. (זו אינה תקלה).
  - הורד את עוצמת השמע של השיחה. אחרת, קולו של הצד האחר עשוי להישמע מחוץ לרכב והד הקול עלול להתגבר. כשאתה מדבר בטלפון, דבר ברור לכיוון המיקרופון.

## עקרונות בסיסיים

- מערכת הדיבורית מאפשרת חיג שיחות וקבלת שיחות ללא צורך בהסרת ידך מגלגל ההגה.
- מערכת זו תומכת ב-Bluetooth. Bluetooth היא מערכת נתונים אל-חוטית המאפשרת שימוש בטלפונים ניידים ללא חיבור חוטי ובלי שימצאו בתושבתם.
- תהליך הפעלת הטלפון מוסבר כאן.

### ⚠ אזהרה

- בזמן נהיגה, אל תשתמש בטלפון נייד או תחבר את טלפון ה-Bluetooth.
- מערכת זו מצוידת באנטנות Bluetooth. אנשים עם קוצבי לב מושתלים, קוצבי לב לטיפול בסנכרון מחדש או דפיברילטורים מושתלים צריכים לשמור על מרחק סביר בינם לבין אנטנות Bluetooth. גלי הרדיו עשויים להשפיע על פעולתם של מכשירים כאלה.
- לפני השימוש בטלפון Bluetooth, המשתמשים בכל מכשיר רפואי חשמלי מלבד קוצבי לב מושתלים, קוצבי לב לטיפול בסנכרון מחדש או דפיברילטור קרדיוברטר מושתלים, צריכים להתייעץ עם יצרן המכשיר לקבלת מידע על פעולתו תחת השפעת גלי רדיו. לגלי רדיו יכולות להיות השפעות בלתי צפויות על פעולתם של מכשירים רפואיים כאלה.

### ⚠ זהירות

- אל תשאיר ברכב את הטלפון הנייד שלך. הטמפרטורה בתוך הרכב עלולה לעלות לרמה העלולה להסב נזק לטלפון.

## שים לב

- הצד השני עלול שלא לשמוע אותך בבירור כאשר:
  - נסיעה בדרך לא סלולה. (נוצר רעש תנועה חריג).
  - נהיגה במהירויות גבוהות.
  - נהיגה עם חלון פתוח.
  - כאשר אוויר זורם מהמאוורר ישירות לכיוון המיקרופון.
  - הרעש של מאוורר מיזוג האוויר גבוה.
  - ישנה השפעה שלילית על איכות השמע בגלל הטלפון ו/או הרשת בה נעשה שימוש.

## רישום/חיבור טלפון Bluetooth

כדי להשתמש במערכת הדיבורית לטלפונים ניידים, יש צורך ברישום טלפון נייד למערכת. (←עמ' 40)

## תצוגת מצב טלפון Bluetooth

מצב טלפון ה-Bluetooth מופיע בצד הימני העליון של המסך. (←עמ' 37)

## שימוש במתג/מיקרופון של הטלפון

### מתג בגלגל ההגה

על ידי לחיצה על מתג הטלפון, ניתן לקבל שיחה או לסיימה בלי להסיר את הידיים מגלגל ההגה.

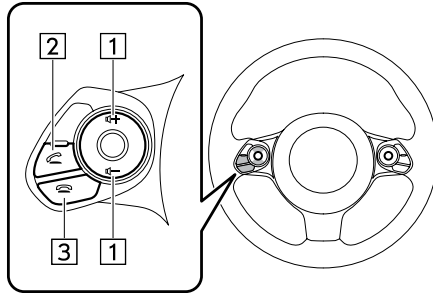

1 מתג בקרת עוצמת השמע

- לחץ על צד "+" כדי להגביר את עוצמת השמע.
- לחץ על צד "-" כדי להנמיך את עוצמת השמע.

2 מתג קבלת שיחה

3 מתג סיום שיחה

### מיקרופון

המיקרופון משמש כשמדברים בטלפון.

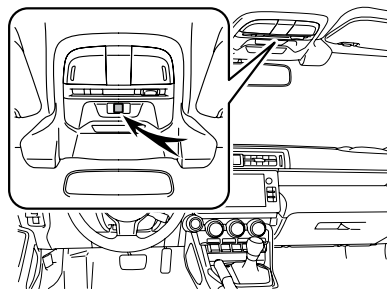

### אודות אנשי הקשר ברשימת אנשי הקשר

- הנתונים הבאים מאוחסנים עבור כל טלפון רשום. כאשר מחובר טלפון אחד, לא ניתן לקרוא את הנתונים הרשומים הבאים:
  - נתוני קשר
  - נתוני חיגוי היסטוריים
  - נתונים מועדפים
  - הגדרות כל הטלפונים

### שים לב

- כאשר מבוטל רישום טלפון, גם הנתונים המופיעים לעיל נמחקים.

### מערכת זיהוי קולי

לחץ על מתג זה כדי להפעיל את מערכת הזיהוי הקולי.

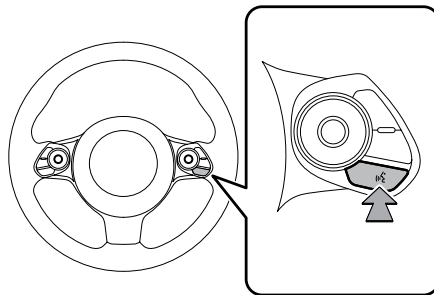

- ניתן להפעיל את מערכת הזיהוי הקולי ורשימת הפקודות שלה. (←עמ' 122)

## בעת מכירת/גריטת הרכב

נתונים אישיים רבים נרשמים בזמן שימוש במערכת הדיבורית. בעת מכירת/גריטת הרכב, דאג לאפס את כל נתוני ההגדרה. (←עמ' 49)

- את הנתונים הבאים במערכת, ניתן לאפס:
  - נתוני קשר
  - נתוני חיוג היסטוריים
  - נתונים מועדפים
  - הגדרות כל הטלפונים

## שים לב

- עם האתחול, הנתונים וההגדרות יימחקו. נקוט תשומת לב מרבית בזמן אתחול הנתונים.

## חיוג שיחה בטלפון Bluetooth

לאחר רישום טלפון Bluetooth, ניתן לחייג שיחה באמצעות מערכת הדיבורית. ישנן מספר שיטות שבהן ניתן לחייג שיחה, כמתואר להלן.

1. הצג את מסך הטלפון. (←עמ' 62)
  2. בחר בלחצן הרצוי להתקשר ממנו.
    - באמצעות רשימת השיחות האחרונות: ←עמ' 67
    - באמצעות רשימת המועדפים: ←עמ' 68
    - באמצעות לוח מקשים\*: ←עמ' 68
    - באמצעות רשימת אנשי קשר: ←עמ' 69
    - באמצעות SMS/MMS: ←עמ' 76
    - באמצעות מערכת הזיהוי הקולי ←עמ' 122
- \*: לא ניתן לבצע את הפעולה תוך כדי נהיגה.

## שים לב

- אם Siri מופעלת באייפון שמחובר למערכת באמצעות Bluetooth, יוצג מסך שיחה פעיל של האייפון המחובר. ניתן להפעיל את האייפון באמצעות Siri.



## מיון רשימת ספר הטלפונים

- ניתן למיין את סדר רשימת ספר הטלפונים לפי שם פרטי או שם משפחה.
1. הצג את מסך הגדרות הטלפון (עמ' 43)
2. בחר **Phonebook/Recent Calls** (ספר טלפונים/שיחות אחרונות).
3. ← **Sort Order** (סדר המיון)
4. בחר את קריטריון המיון הרצוי.

## באמצעות רשימת השיחות האחרונות

1. הצג את מסך הטלפון. (עמ' 62)
2. בחר **Recents** (שיחות אחרונות) ולאחר מכן את איש הקשר המבוקש.
- מסך השיחה היוצאת מוצג.



1	בחר כדי להציג הפריטים האחרונים ברשימת השיחות האחרונות.
2	בחר כדי להציג שיחות שלא נענו.
3	מציג את סמלי סוג השיחה. שיחה שלא נענתה:  שיחה נכנסת:  שיחה יוצאת: 

## שים לב

- כאשר מתקבלת שיחה ממספר טלפון הרשום ברשימת אנשי הקשר, מוצג שמו.
- יתכן ולא ניתן יהיה לבצע שיחות בינלאומיות, תלוי בסוג טלפון הנייד שברשותך.

## באמצעות רשימת המועדפים

ניתן לבצע שיחות באמצעות אנשי הקשר הרשומים שאותם ניתן לבחור מתוך רשימת אנשי הקשר.

לפרטים על רישום אנשי קשר: ← עמ' 69

ברשימת המועדפים ניתן לרשום עד 15 אנשי קשר.

1. הצג את מסך הטלפון. (← עמ' 62)

2. בחר **Favourites** (מועדפים) ולאחר מכן את איש הקשר המבוקש.

3. בחר  ליד מספר הטלפון המבוקש.

• מסך השיחה היוצאת מוצג.

## שיים לב

- רשימת המועדפים של מערכת זו ושל טלפון ה-Bluetooth שלך אינה מסונכרנת. מערכת זו אינה תומכת כעת בהעברת נתוני רשימת המועדפים מטלפון ה-Bluetooth. כדי להוסיף את רשימת המועדפים של טלפון ה-Bluetooth לרשימת המועדפים של המערכת, עליך לרשום אותה דרך רשימת אנשי הקשר בספר הטלפונים של המערכת. (← עמ' 69)

## מחיקת כל רשימת המועדפים

1. הצג את מסך הגדרות הטלפון (← עמ' 43)

2. בחר **Phonebook/Recent Calls** (ספר טלפונים/שיחות אחרונות).

3. ← **Remove All Favourites** (מחק את כל המועדפים) ← **OK** (OK)

## באמצעות לוח המקשים

1. הצג את מסך הטלפון. (← עמ' 62)

2. בחר **Keypad** (לוח מקשים).

3. הזן את מספר הטלפון. ← **Call** (חייג)

• מסך השיחה היוצאת מוצג.

## שיים לב

- בהתאם לסוג טלפון ה-Bluetooth המחובר, יתכן ויהיה צורך לבצע שלבים נוספים בטלפון.

## קבלת שיחה בטלפון Bluetooth

### שיחות נכנסות

כאשר מתקבלת שיחה, מסך השיחה הנכנסת קופץ עם השמעת צליל.

1. בחר **Accept** (קבל שיחה) או לחץ על המתג  בגלגל ההגה כדי לדבר בטלפון.

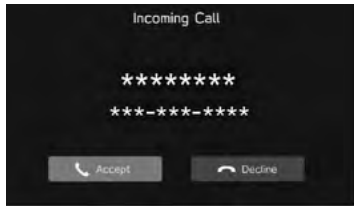

כדי לדחות את השיחה: בחר **Decline** (דחה) או לחץ על המתג  בגלגל ההגה.

כדי לכוון את עוצמת השמע של שיחה שהתקבלה: סובב את בורר **"VOLUME"** (עוצמת שמע), או השתמש במתג בקרת עוצמת השמע בגלגל ההגה.

### באמצעות רשימת אנשי קשר

ניתן לבצע שיחות באמצעות נתוני אנשי קשר אשר מורידים מטלפון ה-Bluetooth המחובר.

1. הצג את מסך הטלפון. (←עמ' 62)
2. בחר **Phonebook** (ספר טלפונים), ולאחר מכן בחר את איש הקשר הרצוי.
  - כאשר ☆ נבחר ☆ משתנה לצבע ☆ (צהוב).
  - המספר נרשם ברשימת המועדפים. (←עמ' 68)
  - בכל פעם שהסמל נבחר, הסמל משתנה בין ☆ לבין ☆ (צהוב).
3. בחר  ליד מספר הטלפון המבוקש.
  - המספרים יכולים לכלול "בית", "עבודה", "נייד" ושמות אחרים כקטגוריות בהתאם לנתוני ספר הטלפונים של הטלפון הנייד המחובר.
  - מסך השיחה היוצאת מוצג.

### שים לב

- כאשר "Automatically Download Phonebook/Recent Calls" (הורד אוטומטית ספר טלפונים/שיחות אחרונות) מופעל, אנשי הקשר מועברים באופן אוטומטי. (←עמ' 48)

שים לב

- במהלך שיחות בינלאומיות, שם איש הקשר או מספרו עשויים שלא להיות מוצגים נכונה, תלוי בסוג הטלפון הנייד שברשותך.
- ניתן להגדיר את עוצמת הצלצול גם ממסך הגדרות השמע. (←עמ' 56)

קיום שיחה בטלפון Bluetooth

בזמן שיחה בטלפון, מסך זה מוצג. ניתן לבצע את הפעולות המפורטות להלן במסך זה.

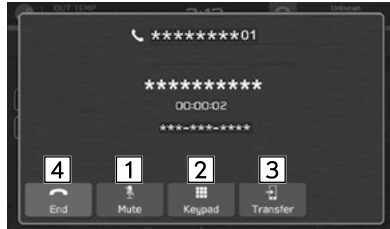

בחר כדי להשתיק את קולך בפני הצד האחר לשיחה.	1
בחר כדי להזין את המספרים/צלילי הפלט הרצויים.	2
בחר כדי להעביר את השיחה. בחר <b>Transfer</b> (העבר) כדי לעבור משיחת דיבורית לשיחה בטלפון הנייד.	3
בחר <b>Transfer Back</b> (העבר חזרה) כדי לעבור משיחת בטלפון הנייד לשיחת דיבורית.	
בחר לסיים שיחה.	4



## תפקוד הודעת טלפון Bluetooth

- הודעות שהתקבלו ניתנות להעברה הלאה מטלפון ה-Bluetooth המחובר, תוך מתן אפשרות בדיקה ומענה באמצעות המערכת. בהתאם לסוג טלפון ה-Bluetooth המחובר, יתכן ולא ניתן יהיה להעביר לתיבת הדואר הנכנס הודעות שהתקבלו. אם הטלפון אינו תומך בתפקוד הודעות, לא ניתן להשתמש בתפקוד זה.
- בהתאם לסוג טלפון ה-Bluetooth, תצוגת המסך עשויה להיות שונה, וייתכן שלא ניתן יהיה להשתמש בפונקציות מסוימות.
- כדי להשתמש בתפקוד זה, יש צורך להפעיל את תפקוד הורדת ספר הטלפונים (←עמ' 48)

### שים לב

- בהתאם לדגם של טלפון ה-Bluetooth שלך, ייתכן שיהיה צורך לשנות את ההגדרה של הטלפון המחובר. (לדוגמה: עבור iOS או דגמים אחרים, ייתכן שיהיה צורך להפעיל את הגדרת ההתראות). לפרטים, עיין בהוראות עבור טלפון ה-Bluetooth המחובר.

- מעבר בין שיחה בטלפון נייד לבין שיחה בדיבורית ניתן לבצע על ידי הפעלה ישירה של הטלפון הנייד.
- שיטות ההעברה וההפעלות יהיו שונות בתלות בסוג הטלפון הנייד שברשותך.
- להפעלת הטלפון הנייד, עיין במדריך ההפעלה המסופק עם הטלפון.
- לכוונן עוצמת השמע של השיחה הנכנסת: סובב את הבורר "VOLUME" (עוצמת שמע) או השתמש במתג בקרת עוצמת השמע בגלגל ההגה.

### ◀ במקרה של קבלת שיחה נוספת במהלך שיחה

- השיחה הראשונה מועברת להמתנה.
- **SWAP** (החלף): בחר כדי לשנות צד.
- בכל פעם שנבחר **SWAP** (החלף), או שם אזור, או לחיצה על המתג בגלגל ההגה, הצד שנמצא בהמתנה יוחלף.
- ◀ **בעת שימוש בתפקוד אחר במהלך שיחה**
- בלחיצה על , מסך השיחה הפעיל יוקטן וניתן יהיה להשתמש בתפקודים אחרים.
- כאשר מסך השיחה הפעילה מוקטן, ניתן לבצע רק פעולה של סיום השיחה.
- בלחיצה על **PHONE**, מסך השיחה הפעיל יוגדל.

## הגדרות הודעה

1. הצג את מסך הגדרות הטלפון (←עמ' 43)
2. בחר **Messages** (הודעות).
3. בחר את הפריטים שברצונך להגדיר.

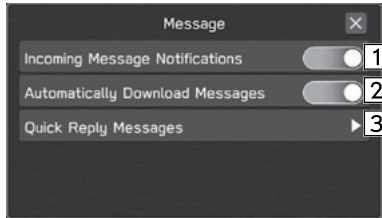

בחר כדי להפעיל/לכבות את ההודעה הקופצת של הודעה נכנסת.	1
בחר כדי להפעיל/לכבות הורדה אוטומטית של הודעות.	2
בחר כדי לערוך הודעות מענה מהיר. (←עמ' 75)	3

1. הצג את מסך הטלפון. (←עמ' 62)
2. בחר **Messages** (הודעות).
3. בדוק שמסך ההודעות הנכנסות מוצג.

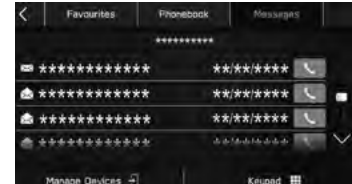

- סמל הודעה שלא נקראה
- קבלת הודעה: ←עמ' 73
- בדיקת הודעות: ←עמ' 74
- מענה להודעה (מענה מהיר): ←עמ' 74
- שליחת הודעה קצרה חדשה: ←עמ' 75
- חיוג לשולח ההודעה: ←עמ' 76

2. המסך הבא מוצג.

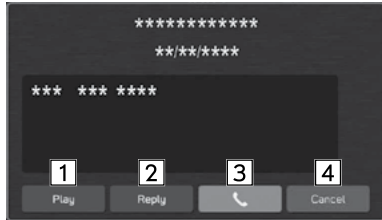

## קבלת הודעה

כאשר מתקבל SMS/MMS, מסך ההודעה הנכנסת קופץ עם צליל והוא מוכן להפעלה על המסך.

1. בחר **PLAY** (השמעה).

- בחר **Ignore** (התעלם) כדי לא לפתוח את ההודעה.
- ◀ **אם יש הודעות שלא נקראו**

המסך הבא מוצג.

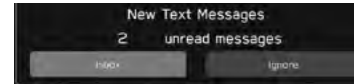

- **Inbox** (תיבת דואר נכנס): בחר כדי להציג את מסך תיבת הדואר הנכנס.
- **Ignore** (התעלם): בחר כדי לא לפתוח את ההודעה.

1. בחר להקראת ההודעות.  
• בחר **STOP** (עצור) כדי לעצור את הקראת ההודעה.

2. בחר כדי להשיב להודעה. (←עמ' 74)

3. בחר לחייג לשולח ההודעה.

4. בחר כדי לסגור מסך זה.

\*: בהתאם לטלפון ה-Bluetooth שמחובר למערכת השמע/תצוגה, תפקוד זה אינו זמין.

### שים לב

- בהתאם לטלפון הנייד המשמש לקבלת הודעות, או למצב הרישום שלו במערכת, ייתכן שחלק מהמידע לא יוצג.

## בדיקת הודעות

1. הצג את מסך תיבת הדואר הנכנס. (←עמ' 71)
2. בחר מהרשימה את ההודעה המבוקשת.
3. בדוק את ההודעה. (←עמ' 73)

## שים לב

- בהתאם לסוג טלפון ה-Bluetooth המחובר, יתכן ויהיה צורך לבצע שלבים נוספים בטלפון.
- ניתן להציג הודעות רק בטלפון ה-Bluetooth המחובר.
- מלל ההודעה אינו מוצג בזמן נהיגה.
- סובב את הבורר "VOLUME" (עוצמת שמע) או השתמש במתג בקרת העוצמה בגלגל ההגה לשם כוונת עוצמת קול ההקראה של ההודעה.

## מענה להודעה (מענה מהיר)\*

\* בהתאם לטלפון ה-Bluetooth שמחובר למערכת השמע/תצוגה, תפקוד זה אינו זמין.

1. הצג את מסך תיבת הדואר הנכנס. (←עמ' 71)
  2. בחר מהרשימה את ההודעה המבוקשת.
  3. ←Reply (מענה)
  4. בחר בהודעה הרצויה.
  5. ←Send (שלח)
- Change (החלף) בחר להחלפת ההודעה.
  - Cancel (ביטול): בחר לביטול שליחת הודעה.

## שים לב

- נשמרו כבר 10 הודעות.

### עריכת הודעה במסך ההודעה

1. הצג את מסך תיבת הדואר הנכנס. (←עמ' 71)
2. בחר מהרשימה את ההודעה המבוקשת.
3. ← **Reply** (מענה)
4. בחר  ליד ההודעה הרצויה.
5. הקלד את ההודעה. ← **OK** (אישור)

### עריכת הודעת המענה המהירה

1. הצג את מסך הגדרות הטלפון (←עמ' 43)
2. בחר **Messages** (הודעות).
3. ← **Quick Reply Messages** (הודעות מענה מהירות)
4. ← **Edit** (עריכה)
5. בחר  ליד ההודעה הרצויה.

### שליחת הודעה קצרה חדשה

1. הצג את מסך הפרטים המועדפים (←עמ' 68), מסך רשימת השיחות האחרונות (←עמ' 67) או את מסך פרטי אנשי הקשר (←עמ' 69).
2. בחר  ליד מספר הטלפון המבוקש.
3. בחר בהודעה הרצויה.
4. ← **Send** (שלח)
- ← **Change** (החלף) בחר להחלפת ההודעה.
- ← **Cancel** (ביטול): בחר לביטול שליחת הודעה.

### עריכת הודעת מענה מהיר

#### עריכת ההודעה במסך הגדרות הטלפון

1. הצג את מסך הגדרות הטלפון (←עמ' 43)
2. בחר **Messages** (הודעות).
3. ← **Quick Reply Messages** (הודעות מענה מהירות)
4. ← **Edit** (עריכה)
5. בחר בהודעה הרצויה.
6. הקלד את ההודעה. ← **OK** (אישור)

## הוספת הודעת מענה מהירה

1. הצג את מסך הגדרות הטלפון (←עמ' 43)
2. בחר **Messages** (הודעות).
3. ←**Quick Reply Messages** (הודעות מענה מהירות)
4. ←**ADD** (הוסף)
5. הקלד את ההודעה. ←**OK** (אישור)

## חיוג לשולח ההודעה

- ניתן לחייג שיחות למספר הטלפון של שולח הודעת SMS/MMS.
1. הצג את מסך תיבת הדואר הנכנס. (←עמ' 71)
  2. בחר  ליד מספר הטלפון המבוקש.
- מסך השיחה היוצאת מוצג.

# 5 יישומים



\*: חלק מהתפקודים לא ניתנים להפעלה בזמן נהיגה.

## 78 לפני השימוש ביישומים

- 78 לפני השימוש ביישומים . הגדרות נדרשות לשימוש ביישומים
- 79 אודות תוכן מקושר מבוסס יישום .

## 81 Apple CarPlay

- 81 Apple CarPlay . חיבור מכשיר Apple CarPlay
- 81 סקירה כללית .
- 82 בחירת מכשיר לחיבור ל-Apple CarPlay .
- 83 מחיקת מכשיר Apple CarPlay .

## 84 Android Auto

- 84 Android Auto . חיבור מכשיר Android Auto
- 84 סקירה .
- 85 הפעלת תצוגה אוטומטית של מסך Android Auto .
- 85 בחירת מכשירי Android Auto לחיבור ל-Android Auto .
- 86 מחיקת מכשיר Android Auto .

## לפני השימוש ביישומים

אמצעי זהירות שיש לנקוט בהם בעת שימוש ביישומים, מוצגים להלן. בפרק זה, מכשירי איפון או אנדרואיד יכוננו "טלפון חכם".

### ⚠ אזהרה

- אין לחבר או להפעיל טלפון חכם תוך כדי נהיגה.
- הקפד להחנות את הרכב במקום בטוח לפני חיבור או הפעלת הטלפון החכם.

### ⚠ זהירות

- אל תשאיר ברכב את הטלפון החכם שלך. במיוחד, טמפרטורות גבוהות ברכב עלולות להסב נזק לטלפון החכם.
- אל תלחץ מטה ואל תפעיל לחץ שלא לצורך על הטלפון החכם בעודו מחובר, שכן הדבר עלול להסב לו נזק או לשקע החיבור שלו.
- אם אתה מחבר את הטלפון החכם שלך באמצעות USB, אל תכניס חפצים זרים לתוך שקע ה-USB מכיוון שהדבר עלול לגרום נזק לטלפון החכם או לשקע שלו.

## שים לב

- בהתאם ליישום, תפקודים מסוימים אינם זמינים בזמן נהיגה מטעמי בטיחות.
- על מנת למקסם את קליטת האותות, הביצועים והדיוק של הטלפון החכם, נא לוודא שהוא ממוקם קרוב ככל האפשר למערכת, תוך הקפדה שהוא מאוחסן ומאובטח בזמן נהיגה.
- בעת חיבור הטלפון החכם שלך באמצעות USB, השתמש בכבלים המקוריים שסופקו עם הטלפון החכם שלך או בכבלים מקבילים (מאושרים לשימוש) של צד שלישי.
- כאשר לחצן ההתנעה מועבר למצב "ACC" או "ON", הסוללה של הטלפון החכם המחובר נטענת.
- אם מחברים את הטלפון החכם באמצעות USB, ייתכן שהוא לא יזוהה כאשר לחצן ההתנעה מועבר למצב "ACC" או "ON". במקרה זה, נתק את הטלפון החכם וחבר אותו מחדש.
- הדיוק של המידע המוצג או ביצועי קליטת האות תלוי בטלפון החכם או במכשיר המחובר ובחיבור האלחוטי שלו.
- להפעלת הטלפון החכם, ראה את הוראות ההפעלה המגיעות עם המכשיר.
- פעל על פי תהליכי ההפעלה הספציפי ליישום הטלפון החכם.
- בעת חיבור המכשיר באמצעות Bluetooth, מהירות התקשורת עלולה להיות איטית יותר מאשר באמצעות USB.
- אם אתה היישום אינו פועל בצורה חלקה או אינו יציב, נתק וחבר מחדש את הטלפון החכם באמצעות Bluetooth (←עמ' 45) ו/או באמצעות כבל USB (←עמ' 33). אם הבעיה נמשכת, הפעל מחדש את הטלפון החכם.



## אודות תוכן מקושר מבוסס יישום

- דרישות לשימוש בשירותי התוכן המחוברים של היישום במערכת זו.
- הגרסה העדכנית ביותר של המערכת תואמת ליישומי תוכן מחוברים עבור הטלפונים החכמים, והיא מועברת לטלפון החכם שלך.
  - חשבון שוטף עם ספק שירותי תוכן אלחוטי.
  - תוכנית נתונים של טלפון חכם: אם תוכנית הנתונים עבור הטלפון החכם שלך לא מספקת שימוש ללא הגבלה בנתונים, יתכן שחיובים נוספים מהספק שלך יחולו על גישה לתוכן מחובר מבוסס יישומים באמצעות 3G, 4G, Wi-Fi® או רשתות אלחוטיות 4G LTE.
  - חיבור לאינטרנט באמצעות 3G, 4G, Wi-Fi® או רשתות 4G LTE.

## שיים לב

- שינויים במפרטי המוצר עלולים לגרום להבדלים בין תוכן המדריך לתכונות המוצר.
- היזהר לבל תחרוג ממגבלות השימוש בנתונים עבור הטלפון החכם שלך.
- חריגה תגרום לדמי שימוש נוספים בנתונים מהספק הטלפון שלך.

## הגדרות נדרשות לשימוש ביישומים

על מנת להשתמש ביישום במערכת זו, יש להתקין אותו בטלפון החכם שלך.

- חפש והורד את היישום מאפליקציית הטלפון החכם שלך.
  - iPhone: App Store באמצעות iTunes
  - מכשיר אנדרואיד: חנות Google Play
- צור חשבון והיכנס ליישום בטלפון החכם.

## שיים לב

- אנא השתמש בגרסת היישום העדכנית ביותר.
- Apple CarPlay אינו דורש התקנה של יישום. עיין ב"Apple CarPlay" לפרטים אודות הפעלת Apple CarPlay. (עמ' 81)

## שיים לב

- הגבלות:
  - גישה לתוכן מחובר מבוסס יישום תהיה תלויה בזמינות הכיסוי של רשת אלחוטית ו/או Wi-Fi® במטרה לאפשר לטלפון החכם שלך להתחבר לאינטרנט.
  - זמינות השירות עשויה להיות מוגבלת גיאוגרפית לפי אזור. לקבלת מידע נוסף, התייעץ עם ספק שירותי התוכן המחובר האלחוטי.
  - היכולת של מוצר זה לגשת לתוכן מחובר נתון לשינויים ללא הודעה מוקדמת ועשויה להיות מושפעת מכל אחד מהבאים: בעיות תאימות עם גרסאות עתידיות של הטלפון החכם; בעיות תאימות עם גרסאות עתידיות של יישומי תוכן המחוברים לטלפון החכם; שינויים או הפסקה של תוכן יישום או שירות המחוברים על ידי הספק שלו.
- מכיוון שחלק מהיישומים משתמשים באותות מלוויני GPS וקווי תקשורת אלחוטיים, ייתכן שהם לא יפעלו כראוי במיקומים הבאים.
  - בתוך מנהרות
  - בחניונים תת קרקעיים
  - מחוץ לטווח תקשורת אלחוטית, כגון אזורים כפריים מסוימים
  - כאשר רשת התקשורת האלחוטית עמוסה, או כאשר התקשורת מוגבלת
- בהתאם לנסיבות ולסביבה, האות עשוי להיות חלש או לא להיקלט. במקרים כאלה עלולה להתרחש שגיאה.

## שיים לב

- דמי תקשורת ושיחות טלפון עבור טלפונים חכמים ישולמו על ידי המנוי האלחוטי.
- אם תאבד את הנתונים בטלפון חכם או במכשיר אחר תוך כדי שימוש במערכת, לא תפוצה בגין הנתונים שאבדו.
- SUBARU CORPORATION אינה ערבה לתוכן המסופק על ידי היישום.
- ייתכן שהיישום לא יפעל בגלל גורמים בתוך הטלפונים החכמים, יישומי טלפון חכם או תחנות. SUBARU CORPORATION אינה נוטלת על עצמה אחריות על כך.

## Apple CarPlay

ניתן להשתמש ב-Apple CarPlay כדי לצפות במפות Apple, להשמיע מוזיקה ולחייג שיחות על ידי חיבור מכשיר Apple CarPlay למערכת. ניתן להפעיל גם יישומים נתמכים.

- לפרטים אודות השירותים או הפעולות, עיין באתר Apple CarPlay ([./https://www.apple.com/ios/carplay/](https://www.apple.com/ios/carplay/)).
- **כדי להשתמש ביישום Apple CarPlay, חבר מכשיר Apple CarPlay לשקע ה-USB.**

בעת שימוש ביישום, קרא את אמצעי הזהירות המצוינים בסעיף "BEFORE USING APPLICATIONS" (לפני השימוש ביישומים). (←עמ' 78)

### שים לב

- השתמש בכבל USB מקורי תקין לחלוטין בעת שימוש בתפקוד זה.
- לפני השימוש בתפקוד זה, הפעל את Apple CarPlay בהגדרות ההגבלה של מכשיר Apple CarPlay.

### חיבור מכשיר Apple CarPlay

1. חבר מכשיר תואם ל-Apple CarPlay. (←עמ' 33)
2. בדוק את הודעת האישור ולאחר מכן בחר **Yes** (כן).
  - מסך Apple CarPlay יוצג.
  - אם נבחר **No** (לא), Apple CarPlay לא יופעל, והמכשיר יזוהה כמכשיר iPod/iPhone. (←עמ' 103)
  - אם נבחר "Don't show again" (אל תציג שוב), הודעת האישור לא תוצג שוב.
  - אם לא ניתן להשתמש במכשיר המחובר כמכשיר Apple CarPlay, שנה את הגדרות החיבור של מכשיר Apple CarPlay. (←עמ' 82)

### סקירה כללית

בחר **Apple CarPlay** (Apple CarPlay) במסך הבית או מסך היישומים (←עמ' 16, 17) כדי להציג את מסך Apple CarPlay.

## בחירת מכשיר לחיבור ל-Apple CarPlay

ניתן להגדיר אם מכשיר רשום מתחבר כמכשיר Apple CarPlay או iPod/iPhone.

ניתן לשנות הגדרה זו רק אם נבחר "Don't show again" (אל תציג שוב) בהודעת האישור שהוצגה, כאשר חובר מכשיר Apple CarPlay.

1. הצג את מסך הגדרות הטלפון (עמ' 43)

2. בחר **Apple CarPlay** (Apple CarPlay)

3. ← **Device List** (רשימת מכשירים)

4. ← **Edit** (עריכה)

5. בחר  עבור מכשיר Apple CarPlay הרצוי.

6. ← **OK** (אישור)

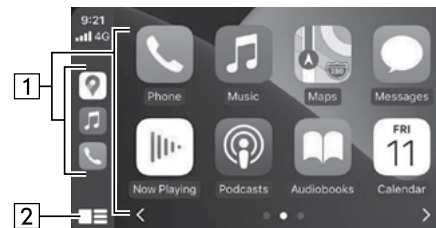

\*: המסך המוצג יהיה שונה בהתאם למכשיר Apple CarPlay המחובר.

מציג את לחצני היישום. בחר להפעלת היישום.	1
בחר כדי לשנות את מסך הבית של Apple CarPlay.	2

## אודות המכשירים הנתמכים

מערכת זו התואמת לגרסה iOS 13.2 או עדכנית יותר, נתמכת.

**מחיקת מכשיר Apple CarPlay**

ניתן לשנות הגדרה זו רק אם נבחר "Don't show again" (אל תציג שוב) בהודעת האישור שהוצגה, כאשר חובר מכשיר Apple CarPlay.

1. הצג את מסך הגדרות הטלפון (←עמ' 43)

2. בחר **Apple CarPlay** (Apple CarPlay)

3. ← **Device List** (רשימת מכשירים)

4. ← **Edit** (עריכה)

5. בחר  ליד המכשיר המבוקש.

6. ← **Yes** (כן)

7. ← **OK** (אישור)

## Android Auto

ניתן להשתמש ב-Android Auto כדי לצפות במפות Google, להשמיע מוזיקה ולחייג שיחות על ידי חיבור מכשיר ה-Android שלך למערכת, באמצעות כבל USB Bluetooth. ניתן להפעיל גם יישומים נתמכים.

- לפרטים אודות השירותים או הפעולות, בדוק באתר Android Auto (<https://www.android.com/auto/>) או-1 (<https://support.google.com/androidauto/>).

### כדי להשתמש ביישום Android Auto, חבר את מכשיר ה-Android שלך לשקע ה-USB.

בעת שימוש ביישום, קרא את אמצעי הזהירות המצוינים בסעיף "BEFORE USING APPLICATIONS" (לפני השימוש ביישומים). (עמ' 78)

### שיים לב

- השתמש בכבל USB מקורי תקין לחלוטין בעת שימוש בתפקוד זה.
- כדי להשתמש בתפקוד זה, בדוק כדי לוודא שמכשיר ה-Android שלך מוגדר לקבל חיבור לרכב חדש.
- בהתאם לדגם, עוצמת השמע החוזר של תפקוד הזיהוי הקולי של Android Auto עשויה להיות שונה מהגדרת העוצמה של תפקודים אחרים. הגדר את עוצמת השמע לרמה שקל לשמוע.

## חיבור מכשיר Android Auto

1. חבר מכשיר התואם ל-Android Auto. (עמ' 33)
2. בדוק את הודעת האישור ולאחר מכן בחר **Yes** (כן).
  - מסך Android Auto יוצג.
  - אם נבחר **No** (לא), Android Auto לא יופעל.
  - אם נבחר "Don't show again" (אל תציג שוב), הודעת האישור לא תוצג שוב.
  - אם לא ניתן להשתמש במכשיר המחובר כמכשיר Android Auto, שנה את הגדרות החיבור של מכשיר Android Auto. (עמ' 85)

## סקירה

בחר **Android Auto** ב-Android Auto במסך הבית או מסך היישומים (עמ' 16, 17) כדי להציג את מסך Android Auto.

## הפעלת תצוגה אוטומטית של מסך Android Auto

- ניתן להפעיל/לנטרל תצוגה אוטומטית של מסך Android Auto כאשר מכשיר Android מחובר למערכת באמצעות USB.
1. הצג את מסך הגדרות הטלפון (עמ' 43)
  2. בחר **Android Auto** (Android Auto).
  3. הפעל את "Auto Show Connected Device" (הצג אוטומטית מכשיר מחובר).

מסך בקרה

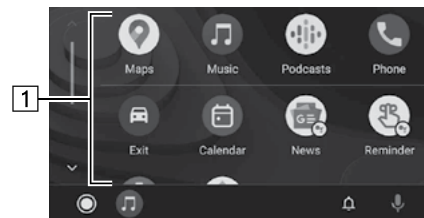

מציג את לחצני היישום.  
בחר להפעלת היישום.

1

## בחירת מכשירי Android Auto לחיבור ל-Android Auto

- ניתן להגדיר אם מכשיר Android רשום מתחבר כהתקן Android Auto או כהתקן זיכרון USB.
1. הצג את מסך הגדרות הטלפון (עמ' 43)
  2. בחר **Android Auto** (Android Auto).
  3. **Device List** (רשימת מכשירים)
  4. **Edit** (עריכה)
  5. בחר  עבור מכשיר Android Auto הרצוי.

## אודות המכשירים הנתמכים

מערכת זו התואמת לגרסה 8.1 Android או עדכנית יותר.

**מחיקת מכשיר Android Auto**

1. הצג את מסך הגדרות הטלפון (←עמ' 43)
2. בחר **Android Auto** (Android Auto).
3. ← **Device List** (רשימת מכשירים)
4. ← **Edit** (עריכה)
5. בחר  ליד המכשיר המבוקש.
6. ← **Yes** (כן)
7. ← **OK** (אישור)



# שמע 6



\*: חלק מהתפקודים לא ניתנים להפעלה בזמן נהיגה.

## 114 המלצות להפעלת מערכת השמע/וידאו

<b>114</b> .....	<b>מידע הפעלה</b>
114.....	רדיו
116.....	התקן זיכרון USB
116.....	iPod/iPhone
116.....	מידע על קובץ

98.....	מערכת נתוני רדיו
99.....	פעולת ציר זמן

## 100 הפעלת מדיה

<b>100</b> .....	<b>זיכרון USB</b>
100.....	סקירה
<b>103</b> .....	<b>iPod/iPhone</b>
103.....	חיבור iPod/iPhone
103.....	סקירה
<b>105</b> .....	<b>Bluetooth שמע</b>
105.....	סקירה
108.....	חיבור מכשיר Bluetooth
<b>109</b> .....	<b>AUX</b>
109.....	סקירה
<b>110</b> .....	<b>*Android Auto</b>
110.....	חיבור מכשיר Android Auto
110.....	סקירה

## 112 בקורות שמע/וידואל

<b>112</b> .....	<b>שליטה מגלגל ההגה</b>
------------------	-------------------------

## 88 הפעלה בסיסית

<b>88</b> .....	<b>עקרונות בסיסיים</b>
88.....	הפעלה וכיבוי של המערכת
89.....	בחירת מקור שמע
90.....	הגדרות שמע
92.....	מערכת זיהוי קולי

## 93 הפעלת הרדיו

<b>93</b> .....	<b>רדיו AM/FM</b>
93.....	סקירה כללית
95.....	שמירת תחנה כתחנה מוגדרת מראש (PRESET)
95.....	בחירת תחנה מתוך הרשימה
95.....	תפקוד בחירת PTY
95.....	מערכת נתוני רדיו*
<b>96</b> .....	<b>*DAB (שידור שמע דיגיטלי)</b>
96.....	סקירה
98.....	רישום שירות כמוגדר מראש (PRESET)
98.....	בחירת שירות/פריט שירות מהרשימה
98.....	תפקוד בחירת PTY

## הפעלה וכיבוי של המערכת

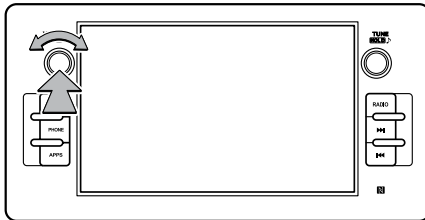

**בורר "VOLUME"** (עוצמת שמע): לחץ והחזק עד שתוצג הודעה ולאחר מכן בחר **OK** (אישור) או המתן מספר שניות עד שמערכת השמע/תצוגה תכבה. לחץ והחזק כדי להפעיל את המערכת שוב. המערכת תופעל עם מקור השמע האחרון שבו נעשה שימוש. סובב בורר זה כדי לכוון את עוצמת השמע. לחץ כדי להשתיק את מערכת השמע/תצוגה.

- עם לחיצה על **(RADIO)**, מסך הרדיו יוצג.
- עם לחיצה על **(HOME)** ולאחר מכן בחירת **MEDIA** (מדיה), מסך המדיה יוצג.

## עקרונות בסיסיים

בפרק זה מתוארות חלק מהתכונות הבסיסיות של מערכת השמע/ויזואל. יתכן וחלק מהתיאור להלן אינו ישים למערכת השמע המותקנת ברכבך.

מערכת השמע/תצוגה שלך פועלת כאשר לחצן ההתנעה מועבר למצב "ACC" או "ON".

## זהירות ⚠

- כדי למנוע את התרוקנות המצבר, אל תשאיר את מערכת השמע/תצוגה דולקת מעל לצורך, כשהמנוע אינו פועל.

- מערכת השמע/תצוגה תישאר כבויה אם תעביר את לחצן ההתנעה ממצב "LOCK"/"OFF" למצב "ACC"/"ON", בזמן שמערכת השמע/תצוגה כבויה. אם הגדרת את עוצמת השמע למצב השתקה, מערכת השמע/תצוגה תישאר במצב זה והרצועה תתחיל להתנגן מהמקום שבו הופסקה לאחרונה.

## בחירת מקור שמע

### מסך רדיו

1. לחץ **RADIO**.
2. בחר את תצורת הרדיו הרצויה.



- עם כל לחיצה על **RADIO**, ניתן גם לשנות את תצורת הרדיו.

### מסך מדיה

1. לחץ **Media** (מדיה).
2. בחר **Media** (מדיה).
3. בחר את מקור השמע המבוקש.



## הגדרות שמע

### הצגת מסך ההתאמה האישית של השמע

1. לחץ .
2. בחר **Settings** (הגדרות).
3. **Sound** (צליל) ←
4. **Audio** (שמע) ←
5. **Sound Customisation** (התאמה אישית של השמע) ←

## הגדרות אקוולייזר

עד כמה טוב נשמעת תוכנית שמע נקבע במידה רבה על ידי השילוב של רמות הצלילים הגבוהים (טרבל), הביניים והבס. למעשה, סוגים שונים של מוזיקה ותוכניות קוליות בדרך כלל נשמעים טוב יותר עם שילובים שונים של טרבל, ביניים ובס.

1. הצג את המסך "Sound Customisation" (התאמה אישית של השמע). (←עמ' 90)
2. בחר **Equaliser** (אקוולייזר).
3. בחר בפריט הרצוי.

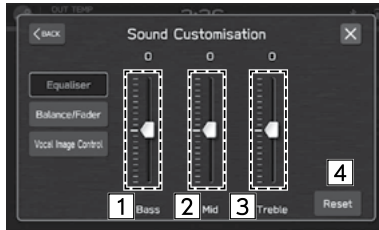

בחר את בוררי ההחלקה כדי להתאים צלילים בתדר נמוך.	1
בחר את בוררי ההחלקה כדי להתאים צלילים בתדר ביניים.	2
בחר את בוררי ההחלקה כדי להתאים צלילים בתדר גבוה.	3
בחר לאיפוס כל פריטי ההגדרה.	4

### הגדרות בקרת תמונה קולית

- חלץ רק צליל קולי מהצליל השלם והתאם את איזון העוצמה שלו.
1. הצג את המסך "Sound Customisation" (התאמה אישית של השמע). (←עמ' 90)
  2. בחר **Vocal Image Control** (בקרת תמונה קולית).
  3. כוונן למיקום הנכון.

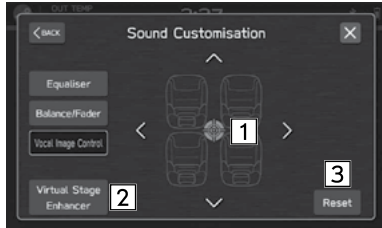

### הגדרות איזון (שמאל/ימין)/FADER (קדימה/אחורה)

- איזון טוב בין ערוצי השמע השמאלי והימני ושל רמות השמע מלפנים ומאחור, חשוב באותה מידה.
- זכור בהאזנה להקלטה או לשידור סטריאופוני, שינוי האיזון ימין/שמאל יגביר את עוצמת השמע בקבוצת צלילים אחת, תוך הנמכת העוצמה בקבוצה אחרת.
1. הצג את המסך "Sound Customisation" (התאמה אישית של השמע). (←עמ' 90)
  2. בחר **Balance/Fader** (Balance/Fader).
  3. כוונן למיקום הנכון.

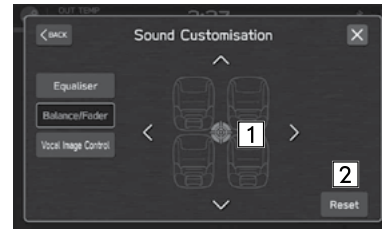

בחר בסמל כדי לכוון את בקרת התמונה הקולית.	1
בחר כדי להגדיר את תפקוד משפר השלב הווירטואלי. תפקוד זה מתאים את הצלילים לצליל היקפי הריאליסטי הגבוה על ידי שיפור הקול. כאשר הגדרה זו מופעלת, לא ניתן להגדיר את ההגדרה הקדמית והאחורית של "Vocal Image Control" (בקרת תמונה קולית).	2
בחר כדי לאפס את הגדרות בקרת התמונה הקולית.	3

בחר בסמל כדי לכוון את איזון השמע.	1
בחר כדי לאפס את המיקום המותאם.	2

## מערכת זיהוי קולי

1. לחץ על מתג זה כדי להפעיל את מערכת הזיהוי הקולי.

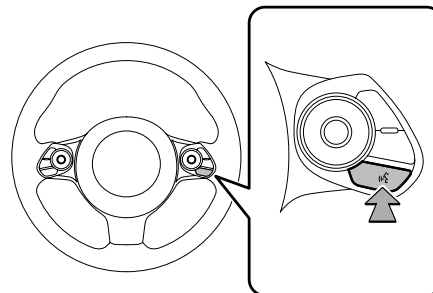

- ניתן להפעיל את מערכת הזיהוי הקולי ורשימת הפקודות שלה.  
(←עמ' 122)

## רדיו AM/FM

### סקירה כללית

ניתן לגשת למסך הפעלת הרדיו FM/AM על ידי בחירת **FM** (FM) או **AM** (AM) במסך בקרת הרדיו. (←עמ' 89)

### לוח בקרה

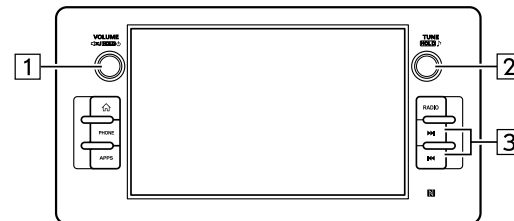

<p>סובב לכוון עוצמת השמע. לחץ כדי להשתיק את מערכת השמע/התצוגה. לחץ והחזק לכיבוי מערכת השמע/התצוגה, ולחץ והחזק להפעלה מחדש של המערכת.</p>	<p>1</p>
<p>סובב לשינוי התדרים למעלה/למטה. לחץ והחזק כדי להציג את מסך ההתאמה האישית של השמע. (←עמ' 90)</p>	<p>2</p>
<p>לחץ לחיפוש למעלה/למטה של תחנות זמינות.</p>	<p>3</p>

מסך בקרה

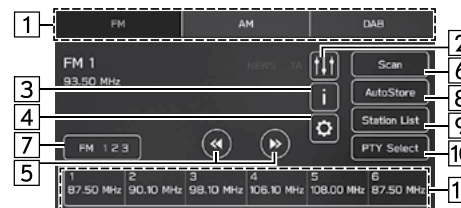

בחר כדי להציג רשימת של התחנות הנקלטות (←עמ' 95)	9
בחר כדי להציג את מסך בחירת ה-PTY. (←עמ' 95)	10 *
בחר כדי לכוון לתחנות מוגדרות מראש.	11

\*: רדיו FM בלבד

שיים לב

- הרדיו עובר אוטומטית לקליטת סטריאו, כאשר נקלט שידור סטריאו.

בחר כדי לשנות את תצורת הרדיו.	1
בחר כדי להציג את מסך התאמה אישית של השמע. (←עמ' 90)	2
בחר כדי להציג את טקסט הרדיו.	3 *
בחר כדי להציג את מסך הגדרות הרדיו. (←עמ' 58)	4 *
בחר לעליה/ירידה בתדרים. בחר והחזק כדי לחפש תדרים.	5
בחר כדי לשנות את תדר הרדיו ולהתחיל בסריקה לאיתור תחנות רדיו הניתנות לקליטה. פעולת הסריקה תתבצע כל 10 שניות ברציפות. בחר שוב כדי לעצור בתחנת רדיו שנקלטה.	6
בחר כדי לשמור אוטומטית תחנות רדיו עם איכות קליטה גבוהה, ברשימת התחנות המוגדרות מראש.	7
בחר כדי לשנות את רשימת התחנות המוגדרות מראש.	8



### תפקוד בחירת PTY

ניתן לחפש את התחנה של PTY שנבחר (סוג תוכנית).

1. בחר **PTY Select** (בחירת PTY).
2. בחר את ה- PTY הרצוי.
3. בחר **Seek** (חפש).

### מערכת נתוני רדיו\*

\* תפקוד זה אינו זמין במדינות או באזורים מסוימים.

תכונה זאת מאפשרת לרדיו ברכבך לקלוט תחנה ומידע על תוכניות מתחנות רדיו המשדרות מידע זה.

תלוי בזמינות של תשתית RDS, יתכן שתפקוד לא יפעל היטב.

### תפקוד TA (דיווחי תנועה)

מסך מוקפץ מוצג על המסך ודיווח תנועה מושמע כאשר מתקבלת הודעת דיווח תנועה.

### שים לב

- תפקוד זה ניתן להפעלה/כיבוי (←עמ' 58)

### שמירת תחנה כתחנה מוגדרת מראש (PRESET)

ניתן לשמור תחנות כמוגדרות מראש (PRESET).

1. כוונן את הרדיו לתחנה הרצויה.
2. בחר והחזק את אחד מלחצני התחנות המוגדרות מראש, הרצוי.
  - לשינוי התחנה הקבועה מראש בתחנה אחרת, חזור על אותו התהליך.

### בחירת תחנה מתוך הרשימה

ניתן להציג רשימת תחנות.

1. בחר **Station List** (רשימת תחנות).
  - **Update** (עדכון): בחר כדי לעדכן את רשימת התחנות.
2. בחר ברשימה הרצויה.
  - **All** (הכל): בחר כדי להציג את כל התחנות.
  - **Genres** (קטגוריות): בחר כדי להציג קטגוריות.
3. בחר את התחנה הרצויה.

## תפקוד AF (תדר חלופי)

כאשר תנאי הקליטה של התחנה הנוכחית נחלשים, נבחרת אוטומטית תחנה בעלת איכות קליטה גבוהה.

### שים לב

- תפקוד זה ניתן להפעלה/כיבוי (←עמ' 58)

## דיווח חירום

מסך מוקפץ מוצג על המסך ודיווח חירום מושמע כאשר מתקבלת אזהרת חירום.

## דיווח חדשות

מסך מוקפץ מוצג על המסך ודיווח תנועה מושמע כאשר מתקבלת הודעת דיווח חדשות.

### שים לב

- תפקוד זה ניתן להפעלה/כיבוי (←עמ' 58)

## DAB\* (שידור שמע דיגיטלי)

\*: ייתכן שהשימוש בתפקוד זה לא יתאפשר בהתאם למדינה ולרכב.

### סקירה

ניתן לגשת למסך הפעלת DAB על ידי בחירת **DAB** (DAB) במסך בקרת הרדיו. (←עמ' 89)

### לוח בקרה

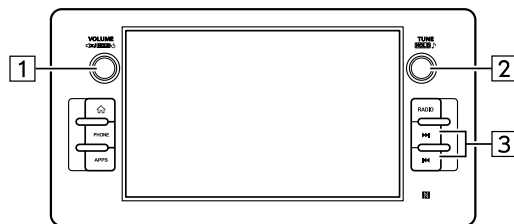

<p>סובב לכוון עוצמת השמע. לחץ כדי להשתיק את מערכת השמע/התצוגה. לחץ והחזק לכיבוי מערכת השמע/התצוגה, ולחץ והחזק להפעלה מחדש של המערכת.</p>	1
<p>סובב כדי לחפש שירות למעלה/למטה. לחץ והחזק כדי להציג את מסך ההתאמה האישית של השמע. (←עמ' 90)</p>	2
<p>לחץ לחיפוש למעלה/למטה של הרכבים.</p>	3

בחר כדי להציג את לחצני הפעלת ציר הזמן. (←עמ' 99)	8
בחר כדי להציג רשימת של התחנות הנקלטות (←עמ' 98)	9
בחר כדי להציג את מסך בחירת ה-PTY. (←עמ' 98)	10 *
בחר כדי לכוון לשירותים מוגדרים מראש.	11

מסך בקרה ◀

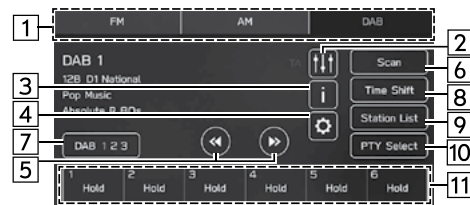

בחר כדי לשנות את תצורת הרדיו.	1
בחר כדי להציג את מסך התאמה אישית של השמע. (←עמ' 58)	2
בחר כדי להציג מידע דינמי.	3 *
בחר כדי להציג את מסך הגדרות הרדיו. (←עמ' 58)	4 *
כאשר "Seek" (חיפוש) נבחר עבור "Tuning Method" (שיטת כוונן): בחר והחזק כדי לחפש פריטי שירות שניתן לקבל. כאשר "Manual Tune" (כוונן ידני) נבחר עבור "Tuning Method" (שיטת כוונן): בחר והחזק כדי לכוון לפריט השירות הבא.	5
בחר כדי לשנות את פריט השירות ולהתחיל בסריקה. פעולת הסריקה תתבצע כל 10 שניות ברציפות. בחר שוב כדי לעצור בפריט שירות שהתקבל.	6
בחר כדי לשנות את רשימת התחנות המוגדרות מראש.	7

## רישום שירות כמוגדר מראש (PRESET)

ניתן לשמור שירותים כמוגדרים מראש (PRESET).

1. כוון לשירות הרצוי.
2. בחר והחזק את אחד מלחצני התחנות המוגדרות מראש.
- כדי לשנות את השירות המוגדר מראש לשירות אחר, בצע את אותו הליך.

## בחירת שירות/פריט שירות מהרשימה

ניתן להציג רשימת שירות/פריטים.

1. בחר **Station List** (רשימת תחנות).
2. בחר בפריט הרצוי.
- **All** (הכל): בחר כדי להציג את כל ההרכבים.
- **Genres** (קטגוריות): בחר כדי להציג קטגוריות.
- **Update** (עדכון): בחר כדי לעדכן את רשימת התחנות.
3. בחר את השירות/פריט שירות הרצוי.

## תפקוד בחירת PTY

ניתן לחפש את פריטי השירות של PTY (סוג תוכנית) שנבחר.

1. בחר **PTY Select** (בחירת PTY).
2. בחר את ה- PTY הרצוי.
3. בחר **Seek** (חפש).

## מערכת נתוני רדיו

תכונה זאת מאפשרת לרדיו ברכבך לקלוט תחנה ומידע על תוכניות מתחנות רדיו המשדרות מידע זה.

תלוי בזמינות של תשתית RDS, יתכן שתפקוד לא יפעל היטב.

## תפקוד דיווחי תנועה

מסך מוקפץ מוצג על המסך ודיווח תנועה מושמע כאשר מתקבלת הודעת דיווח תנועה.

## שים לב

- תפקוד זה ניתן להפעלה/כיבוי (←עמ' 59)

<p>מציג את המיקום הנוכחי של ההשמעה. ניתן לשנות את מיקום ההשמעה על ידי גרירת בורי ההחלקה.</p>	<p>1</p>
<p>בחר כדי להציג את הרכבים המוגדרים מראש. (←עמ' 96)</p>	<p>2</p>
<p>בחר: הרצה מהירה קדימה 5 שניות. בחר והחזק: הרצה מהירה קדימה ברציפות במרווחים של 5 שניות.</p>	<p>3</p>
<p>משהה או מפעיל את השירות/פריט.</p>	<p>4</p>
<p>בחר: הרצה מהירה לאחור 5 שניות. בחר והחזק: הרצה מהירה לאחור ברציפות במרווחים של 5 שניות.</p>	<p>5</p>

**שים לב**

- הזמן המוצג על הסרגל עשוי להיות שונה מהזמן בפועל.

**פעולת ציר זמן**

ניתן לאחסן שירות/פריט בזיכרון מטמון ולהפעיל אותו מתוך ציר הזמן.  
ניתן לאחסן בזיכרון מטמון שירות/פריט שמאזינים לו כעת.

**השמעת זיכרון המטמון**

ניתן להשמיע שירות/פריט המאוחסן במטמון התוכנית.

1. בחר **Time Shift** (ציר זמן). (←עמ' 96)

2. בחר את לחצן ציר הזמן הרצוי.



## זיכרון USB

ניתן להפעיל/להציג קבצי שמע וקבצי וידאו מתוך התקן זיכרון USB. בזמן נהיגה, לא יוצג וידאו. רק שמע יופק.

## סקירה

ניתן לגשת למסך השמעת שמע/וידאו USB בשיטות הבאות:

- חבר התקן זיכרון USB. (←עמ' 33)
- בחר **USB** (USB) במסך בקרת המדיה. (←עמ' 89)

## לוח בקרה

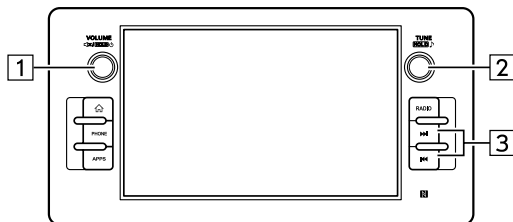

<p>1</p> <p>סובב לכוון עוצמת השמע. לחץ כדי להשתיק את מערכת השמע/התצוגה. לחץ והחזק לכיבוי מערכת השמע/התצוגה, ולחץ והחזק להפעלה מחדש של המערכת.</p>	
<p>2</p> <p>סובב כדי לשנות את הרצועה/קובץ. לחץ והחזק כדי להציג את מסך ההתאמה האישית של השמע. (←עמ' 90)</p>	
<p>3</p> <p>לחץ כדי לשנות רצועה/קובץ. לחץ והחזק להרצה מהירה קדימה/אחורה.</p>	

1	*	בחר כדי לעבור בין מקורות מדיה אחרים.
2		תצוגת עטיפה.
3	*	בחר כדי להציג את מסך התאמה אישית של השמע. (←עמ' 90)
4		מציג את ההתקדמות. ניתן לשנות את מיקום ההשמעה על ידי גרירת בורי החלקה.
5	*	בחר לשינוי רצועה/קובץ. בחר והחזק להרצה מהירה קדימה/אחורה.
6	*	בחר כדי להשהות/להפעיל.
7	*	בחר כדי לחפש רצועה/קובץ.
8	*	מעבר בין חזרה על אלבום/תיקיה נוכחיים ←חזרה על רצועה/קובץ נוכחיים ←ביטול חזרה בכל פעם שנבחר לחצן זה.
9		בחר כדי להפעיל/לנטרל הפעלה אקראית עבור הרצועות המושמעות כעת מהתקן זיכרון ה-USB.
10	*	בחר לעצירת מסך הוידאו.

◀ מסך בקרה (שמע)

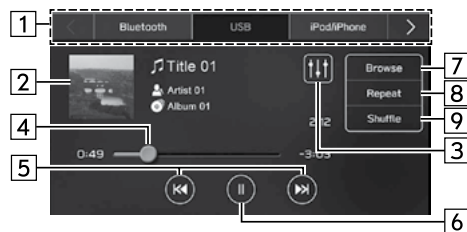

◀ מסך בקרה (וידאו)\*

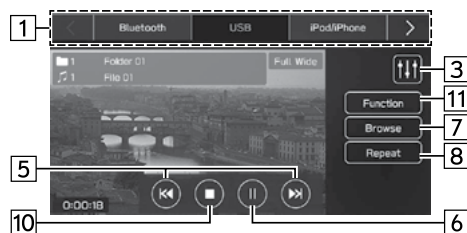

**אזהרה** ⚠

- אל תפעיל את בקרות הנגן ואל תחבר התקן זיכרון USB תוך כדי נהיגה.

**זהירות** ⚠

- אל תשאיר ברכב את הנגן הנייד שלך. במיוחד, טמפרטורות גבוהות בתוך הרכב עלולות להסב נזק לנגן הנייד.
- אל תלחץ כלפי מטה ואל תפעיל לחץ מיותר על הנגן הנייד בזמן החיבור שלו.
- אל תכניס לתוך השקע גופים זרים שכן אלו יכולים להסב נזק לנגן הנייד או לשקע החיבור שלו.

**שים לב**

- בהתאם למכשיר או לקובץ המוזיקה המושמע, ייתכן שתמונת העטיפה לא תוצג.

בחר כדי לשנות את הגדרות הווידאו.

**Screen Size Change** (שינוי גודל מסך): בחר כדי להתאים את גודל המסך.

בחר **Full Wide** (רוחב מלא) כדי להגדיל את התמונה אופקית למילוי המסך.

בחר **Original** (מקורי) כדי להציג את התמונה ברוחב המקורי שלה.

**Play State Indication** (חיווי מצב השמעה): בחר כדי להציג מידע מפורט על הסרטון המושמע כעת.

11

\*

\*: מתג זה יוצג כאשר תיגע במסך הווידאו.



## סקירה

בחר **iPod/iPhone** (במסך בקרת המדיה. ←עמ' 89)

◀ לוח בקרה

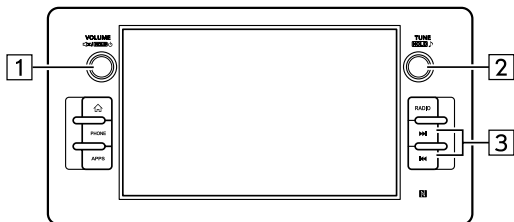

1	<p>סובב לכוון עוצמת השמע. לחץ כדי להשתיק את מערכת השמע/התצוגה. לחץ והחזק לכיבוי מערכת השמע/התצוגה, ולחץ והחזק להפעלה מחדש של המערכת.</p>
2	<p>בחר להחלפת הרצועה. לחץ והחזק כדי להציג את מסך ההתאמה האישית של השמע. (←עמ' 90)</p>
3	<p>לחץ כדי לשנות רצועה. לחץ והחזק להרצה מהירה קדימה/אחורה.</p>

## iPod/iPhone

כאשר iPod/iPhone מחובר, אתה יכול להשמיע קבצי מוזיקה של iPod/iPhone. ביחידה זו, ניתן לבצע פעולות כגון בחירת קובץ מתוך רשימה או מעבר למצב השמעה אקראית.

## חיבור iPod/iPhone

1. חבר iPod/iPhone לשקע ה-USB. (←עמ' 33)

2. בדוק את הודעת האישור ולאחר מכן בחר **No** (לא).

- אם נבחר "Don't show again" (אל תציג שוב), הודעת האישור לא תוצג שוב.
- אם מכשיר ה-iPhone המחובר מזוהה כמכשיר Apple CarPlay, בחר את המכשיר מרשימת מכשירי Apple CarPlay כדי להסיר את הסימון. (←עמ' 82)

◀ מסך בקרה (כאשר אינו מחובר כמכשיר Apple CarPlay)

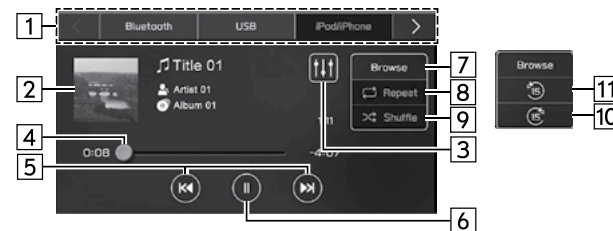

◀ מסך בקרה (כאשר מחובר כמכשיר Apple CarPlay)



1	בחר כדי לעבור בין מקורות מדיה אחרים.
2	תצוגת עטיפה.
3	בחר כדי להציג את מסך התאמה אישית של השמע. (←עמ' 90)
4	מציג את ההתקדמות. כאשר אינו מחובר כמכשיר Apple CarPlay: ניתן לשנות את מיקום ההשמעה על ידי גרירת בוררי ההחלקה.
5	בחר להחלפת הרצועה. בחר והחזק להרצה מהירה קדימה/אחורה.
6	בחר כדי להשהות/להפעיל.
7	בחר כדי לחפש רצועה.
8	מעבר בין השמעה חוזרת על אלבום נוכחי ← השמעה חוזרת על רצועה נוכחית ← ביטול השמעה חוזרת בכל פעם שנבחר לחצן זה.
9	בחר כדי להפעיל/לנטרל השמעה אקראית עבור הרצועות המושמעות כעת ממכשיר iPod/iPhone.
10	בחר להרצה מהירה קדימה של פריט התוכן הנוכחי במרווחי זמן קבועים.
11	בחר להרצה מהירה אחורה של פריט התוכן הנוכחי במרווחי זמן קבועים.

\*: תצוגה בעת הפעלת ספרי שמע (Audiobooks) או פודקאסטים

## שמע Bluetooth

מערכת השמע Bluetooth מאפשרת למשתמשים להשמיע קבצי מוזיקה המאוחסנים במכשירי Bluetooth דרך הרמקולים של הרכב באמצעות תקשורת אלחוטית.

מערכת שמע/וידאו זאת תומכת ב- Bluetooth, מערכת נתונים אלחוטית המסוגלת להשמיע מוזיקה ממכשיר נייד ללא כבלים.

אם המכשיר שלך אינו תומך ב- Bluetooth, מערכת השמע Bluetooth לא תפעל.

### סקירה

ניתן לגשת למסך בקרת השמע של תפקוד Bluetooth על ידי בחירת **Bluetooth** (Bluetooth) במסך בקרת המדיה. (←עמ' 89)

בהתאם לסוג הנגן הנייד המחובר, יתכן ותפקודים מסוימים לא יהיו זמינים ו/או שהמסך יראה שונה מזה המוצג בחוברת הוראות הפעלה זאת.

### ⚠ אזהרה

- אל תפעיל את בקורות הנגן ואל תחבר iPod/iPhone תוך כדי נהיגה.

### ⚠ זהירות

- אל תשאיר ברכב את הנגן הנייד שלך. במיוחד, טמפרטורות גבוהות בתוך הרכב עלולות להסב נזק לנגן הנייד.
- אל תלחץ כלפי מטה ואל תפעיל לחץ מיותר על הנגן הנייד בזמן שהוא מחובר, מכיוון שהדבר עלול לגרום נזק לנגן הנייד או לשקע החיבור שלו.
- אל תכניס לתוך השקע גופים זרים שכן אלו יכולים להסב נזק לנגן הנייד או לשקע החיבור שלו.

### שים לב

- כאשר iPod/iPhone מחובר באמצעות כבל iPod/iPhone מקורי תקין לחלוטין, הסוללה של ה-iPod/iPhone תיטען.
- בעת השמעת מוזיקה ב-iPod/iPhone, חבר אותו למערכת באמצעות כבל iPod/iPhone מקורי תקין לחלוטין והפעל את ה-iPod/iPhone מהמערכת. ייתכן שתפקודים מסוימים לא יהיו זמינים אם המכשיר מחובר בשיטות אחרות. יתר על כן, בהתאם ל-iPod/iPhone המחובר, ייתכן שתפקודים מסוימים לא יהיו זמינים. בהתאם למכשיר ה-iPod/iPhone או לקובץ המוזיקה המושמע, ייתכן שתמונת העטיפה לא תוצג.
- כאשר מחובר iPod/iPhone ומשנים את מקור השמע לתצורת iPod/iPhone, יחזור מכשיר ה-iPod/iPhone להשמיע מאותה נקודה בה נעשה בו שימוש בפעם האחרונה.
- יתכן שרצועות נבחרות על ידי הפעלת iPod/iPhone מחובר לא יזוהו או לא יושמעו היטב.

לוח בקרה

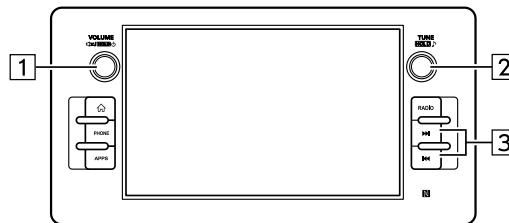

1	סובב לכוונון עוצמת השמע. לחץ כדי להשתיק את מערכת השמע/התצוגה. לחץ והחזק לכיבוי מערכת השמע/התצוגה, ולחץ והחזק להפעלה מחדש של המערכת.
2	סובב להחלפת הרצועה. לחץ והחזק כדי להציג את מסך ההתאמה האישית של השמע. (←עמ' 90)
3	לחץ כדי לשנות רצועה. לחץ והחזק להרצה מהירה קדימה/אחורה.

מסך בקרה

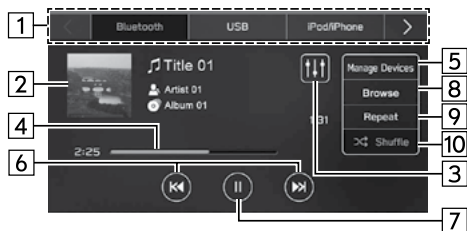

1	בחר כדי לעבור בין מקורות מדיה אחרים.
2	תצוגת עטיפה.
3	בחר כדי להציג את מסך התאמה אישית של השמע. (←עמ' 90)
4	מציג את ההתקדמות.
5	בחר כדי להציג את מסך "Manage Devices" (ניהול התקנים). (←עמ' 108)
6	בחר להחלפת הרצועה. בחר והחזק להרצה מהירה קדימה/אחורה.
7	בחר כדי להשהות/להפעיל.
8	בחר כדי לחפש רצועה.
9	מעבר בין השמעה חוזרת של אלבום/תיקיה נוכחיים ←השמעה חוזרת של רצועה נוכחית ←ביטול השמעה חוזרת בכל פעם שנבחר לחצן זה.

## שיים לב

- בתלות במכשיר ה-Bluetooth המחובר למערכת, המוזיקה עשויה להתחיל להישמע בעוד שהבחירה בוצעה כשהמערכת היתה בעצירה **II**. לעומת זאת, המוזיקה עשויה להשתהות בעת בחירה בזמן שהיא מתנגנת **▶**.
- בתנאים הבאים, המערכת עשויה שלא לפעול:
  - תפקוד ה-Bluetooth מופסק.
  - מכשיר ה-Bluetooth אינו מחובר.
  - הסוללה במכשיר ה-Bluetooth חלשה.
- יתכן וייקח זמן לחבר את הטלפון כאשר מושמע שמע Bluetooth.
- להפעלת נגן נייד, ראה את הוראות ההפעלה המגיעות עם המכשיר.
- אם מכשיר ה-Bluetooth מנותק, כתוצאה מקליטה ברמה ירודה מרשת Bluetooth ולחצן ההתנעה מועבר למצב "ACC" או "ON", המערכת תתחבר מחדש באופן אוטומטי לנגן הנייד.
- אם מכשיר ה-Bluetooth מנותק במתכוון, כגון בעת הפסקת הפעולה שלו, הדבר אינו קורה. חבר מחדש את ההנגן הנייד ידנית.
- מידע על מכשיר ה-Bluetooth נרשם כאשר מכשיר ה-Bluetooth מחובר למערכת השמע Bluetooth. בעת מכירת הרכב או גריטו, הסר את המידע של שמע Bluetooth מהמערכת. (← עמ' 49)
- בהתאם למכשיר Bluetooth או לקובץ המוזיקה המושמע, ייתכן שתמונת העטיפה לא תוצג.
- אם מכשיר ה-Bluetooth אינו פועל אוטומטית כאשר הוא מחובר, ייתכן שיהיה צורך בהפעלת המכשיר.
- לא מובטח שמערכת זאת תפעל עם כל מכשירי Bluetooth.

בחר כדי להפעיל/לנטרל השמעה אקראית עבור הרצועות המושמעות כעת ממכשיר Bluetooth.

10

## אזהרה ⚠

- אל תפעיל את בקורות הנגן ואל תתחבר למערכת השמע Bluetooth תוך כדי נהיגה.
- מערכת זו מצוידת באנטנות Bluetooth. אנשים עם קוצבי לב מושתלים, קוצבי לב לטיפול בסנכרון מחדש או דפיברילטורים מושתלים צריכים לשמור על מרחק סביר בינם לבין אנטנות Bluetooth. גלי הרדיו עשויים להשפיע על פעולתם של מכשירים כאלה.
- לפני השימוש במכשירי Bluetooth, המשתמשים בכל מכשיר רפואי חשמלי מלבד קוצבי לב מושתלים, קוצבי לב לטיפול בסינכרון מחדש או דפיברילטור קרדיוברטר מושתלים, צריכים להתייעץ עם יצרן המכשיר לקבלת מידע על פעולתו תחת השפעת גלי רדיו. לגלי רדיו יכולות להיות השפעות בלתי צפויות על פעולתם של מכשירים רפואיים כאלה.

## זהירות ⚠

- אל תשאיר ברכב את הנגן הנייד שלך. במיוחד, טמפרטורות גבוהות בתוך הרכב עלולות להסב נזק לנגן הנייד.

## שים לב

- בהתאם למכשיר ה-Bluetooth המחובר, אי סדרים, כגון השבתת פעולת מערכת השמע/וידאו, עלולה להיגרם תצוגה לא עקבית עם המכשיר המחובר, זמן ארוך יותר מהנדרש להשמעת שמע.
- בהתאם ליישום השמעת המוזיקה של מכשיר Bluetooth, ייתכן ששמע ה-Bluetooth לא יפעל כהלכה.
- אם המפרט או הפרופיל של מכשיר ה-Bluetooth המחובר נמוך מהמומלץ או אינו תואם, ייתכן שמכשיר ה-Bluetooth לא יפעל כראוי.
- אם מכשיר Bluetooth מוקף בחפץ מתכתי או נמצא באזור מרוחק מיחידת ה-Bluetooth של הרכב, איכות צליל ההשמעה עלולה להידרדר או שהתקשורת האלחוטית תתנתק.

## חיבור מכשיר Bluetooth

לשימוש במערכת השמע Bluetooth, חובה לרשום במערכת מכשיר Bluetooth.

## ◀ חיבור מכשיר נוסף

1. בחר **Manage Devices** (ניהול התקנים) במסך בקרת השמע של תפקוד Bluetooth.
2. למידע נוסף: —עמ' 44

## ◀ בחירת מכשיר רשום

1. בחר **Manage Devices** (ניהול התקנים) במסך בקרת השמע של תפקוד Bluetooth.
2. בחר את המכשיר שיש לחבר.

מסך בקרה

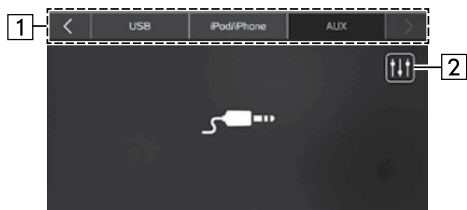

1	בחר כדי לעבור בין מקורות מדיה אחרים.
2	בחר כדי להציג את מסך התאמה אישית של השמע. (←עמ' 90)

**אזהרה** ⚠

- אל תפעיל את בקרות הנגן ואל תחבר מכשיר שמע נייד תוך כדי נהיגה.

**זהירות** ⚠

- אל תשאיר מכשיר שמע נייד ברכב. הטמפרטורה בתוך הרכב עלולה להיות גבוהה, וכתוצאה מכך ייגרם נזק לנגן.
- אל תלחץ כלפי מטה ואל תפעיל לחץ שלא לצורך על הנגן הנייד בעודו מחובר שכן הדבר עלול להסב לו נזק או לשקע החיבור שלו.
- אל תכניס לתוך הפתח גופים זרים שכן אלו יכולים להסב נזק למכשיר השמע הנייד או לפינים שלו.

**AUX**

**סקירה**

ניתן לגשת למסך AUX בשיטות הבאות:

- חבר מכשיר שמע נייד. (←עמ' 33)
  - בחר **AUX** (AUX) במסך בקרת המדיה. (←עמ' 89)
- לוח בקרה

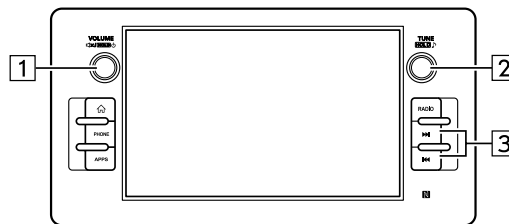

1	סובב לכוון עוצמת השמע. לחץ כדי להשתיק את מערכת השמע/התצוגה. לחץ והחזק לכיבוי מערכת השמע/התצוגה, ולחץ והחזק להפעלה מחדש של המערכת.
2	לחץ והחזק כדי להציג את מסך ההתאמה האישית של השמע. (←עמ' 90)

## \*Android Auto

\*: כאשר מחובר כמכשיר Android Auto

ניתן להשמיע קבצי שמע במכשיר Android Auto.

## סקירה

בחר **Android Auto** (Android Auto) במסך בקרת המדיה. (←עמ' 89)

◀ לוח בקרה

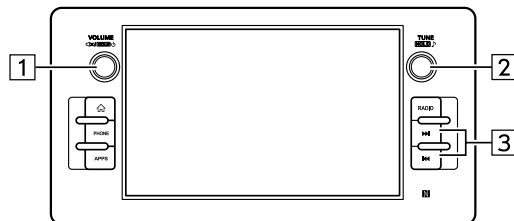

## חיבור מכשיר Android Auto

1. חבר מכשיר Android Auto לשקע ה-USB. (←עמ' 33)

2. בדוק את הודעת האישור ולאחר מכן בחר **Yes** (כן).

- אם נבחר "Don't show again" (אל תציג שוב), הודעת האישור לא תוצג שוב. אם מכשיר Android המחובר אינו מזוהה כמכשיר Android Auto, בחר בתיבת הסימון של המכשיר ברשימת מכשירי Android Auto. (←עמ' 85)

סובב לכוונן עוצמת השמע.

1 לחץ כדי להשתיק את מערכת השמע/התצוגה. לחץ והחזק לכיבוי מערכת השמע/התצוגה, ולחץ והחזק להפעלה מחדש של המערכת.

סובב להחלפת הרצועה.

2 לחץ והחזק כדי להציג את מסך ההתאמה האישית של השמע. (←עמ' 90)

3 לחץ כדי לשנות רצועה.



### ⚠ אזהרה

- אל תפעיל ואל תחבר מכשיר Android Auto בזמן נהיגה.

### ⚠ זהירות

- אל תשאיר ברכב את מכשיר ה-Android Auto שלך. במיוחד, טמפרטורות גבוהות ברכב עלולות להסב נזק למכשיר.
- אל תלחץ כלפי מטה ואל תפעיל לחץ שלא לצורך על אזור המחבר של מכשיר ה-Android Auto בעודו מחובר שכן הדבר עלול להסב לו נזק או לחיבורים שלו.
- אל תכניס לתוך השקע גופים זרים שכן אלו יכולים להסב נזק למכשיר או לחיבורים שלו.

### שים לב

- בהתאם למכשיר או לקובץ המוזיקה המושמע, ייתכן שתמונת העטיפה לא תוצג.

### ◀ מסך בקרה



1	בחר כדי לעבור בין מקורות מדיה אחרים.
2	תצוגת עטיפה.
3	בחר כדי להציג את מסך התאמה אישית של השמע. (←עמ' 90)
4	מציג את ההתקדמות.
5	בחר להחלפת הרצועה.
6	בחר כדי להשהות/להפעיל.

◀ מתג "–/+"

תפקוד	הפעלה	תצורה
עוצמת שמע - הגברה/הפחתה	לחץ	נפח
עוצמת שמע - הגברה/הפחתה ברציפות	לחץ והחזק	

◀ מתג "</>"

תפקוד	הפעלה	תצורה
תחנה/שירות מוגדר מראש למעלה/למטה	לחץ	רדיו AM/FM, DAB
סריקה ועצירה בתחנה/שירות הראשונים המתקבלים עם שחרור המתג	לחץ והחזק	
שינוי רצועה/קובץ	לחץ	USB, iPod/iPhone, שמע Bluetooth, Apple CarPlay
הרצה מהירה לפנים/לאחור	לחץ והחזק	
שינוי רצועה	לחץ	Android Auto

## שליטה מגלגל ההגה

חלקים מסוימים של מערכת השמע/וידאו ניתן לכוון באמצעות המתגים שבגלגל ההגה.

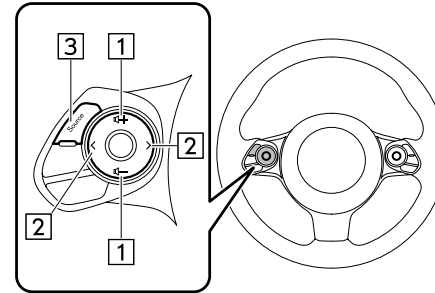

מתג "–/+"	1
מתג "</>"	2
מתג "Source" (מקור)	3

תפקוד	הפעלה	תצורה
הפעלת מערכת השמע/וידאו או שינוי תצורת מקור השמע	לחץ	כולם
כיבוי מערכת השמע/וידאו	לחץ והחזק	

## מידע הפעלה

### זהירות

- כדי למנוע נזק למערכת השמע/וידאו, הזהר לבל יישפכו עליה משקאות.

### שים לב

- השימוש בטלפון נייד בתוך או בסמוך לרכב עלול לגרום לרעש מהרמקולים של מערכת השמע/וידאו לה אתה מאזין. עם זאת, אין הדבר מצביע על תקלה.

### רדיו

בדרך כלל, בעיה בקליטת רדיו אין פירושה שיש בעיה עם הרדיו עצמו – זו תוצאה רגילה של התנאים מחוץ לרכב.

לדוגמה, מבנים ושטחים סמוכים יכולים להפריע לקליטה של FM. קווי חשמל או חוטי טלפון יכולים להפריע לאותות AM. וכמובן, לאותות רדיו יש טווח מוגבל. ככל שהרכב רחוק יותר מתחנה, האות שלה יהיה חלש יותר. בנוסף, תנאי הקליטה משתנים ללא הרף ככל שהרכב נע.

להלן מספר בעיות קליטה נפוצות אשר קרוב לוודאי אינן מצביעות על בעיות במכשיר הרדיו שלך.

**AM**

מעום: שידורי AM מוחזרים על ידי האטמוספירה העליונה – במיוחד בלילה. אותות מוחזרים אלה יכולים להפריע לאלה הנקלטים ישירות מתחנת הרדיו, תוך שהם גורמים לתחנת הרדיו להישמע לחילופין חזקה וחלשה.

הפרעת תחנה: כאשר אות מוחזר ואת המתקבל ישירות מתחנת רדיו נמצאים כמעט על אותו תדר, הם יכולים להפריע האחד לשני תוך שהם מקשים על שמיעת השידור.

הפרעות סטטיות: שידורי AM מושפעים בקלות על ידי מקורות חיצוניים של רעשי חשמל כדוגמת כבלי מתח גבוה, תאורה או מנועים חשמליים. הדבר גורם להפרעות סטטיות.

**דגם FM**

אותות מתחנות שמתעמעמים או נסחפים: באופן כללי, הטווח היעיל לקליטת FM הוא כ- 40 ק"מ. ברגע שתצא מהטווח הזה אתה עלול לחוות העלמות תחנה ודילוג בין תחנות המתגברים עם ההתרחקות ממשדר הרדיו. האותות מלווים לעתים קרובות בעיוותים.

ריבוי מסלולים: אותות FM הם רפלקטיביים באופן המאפשר לשני אותות להיקלט באנטנת הרכב בו זמנית. אם קרה הדבר, האותות יכולים לבטל האחד את השני תוך שהם גורמים לריטוטים או אובדן קליטה.

רעש סטטי ורטט: תופעות אלה מופיעות כאשר האותות נחסמים על ידי בניינים, עצים או חפצים גדולים אחרים. הגברת עוצמת הבסיס עשויה להפחית רעש סטטי ורטט.

התחלפות תחנות: אם אות ה-FM שאתה מאזין לו נקטע או נחלש, ויש בסמוך תחנה אחרת חזקה בתחום תדר FM, הרדיו עשוי להתכוון לתחנה השנייה עד שניתן יהיה לקלוט שוב את האות המקורי.

### התקן זיכרון USB

- פורמטי תקשורת USB: USB 2.0 LS (1.5 Mbps)/FS (12 Mbps)/HS (480 Mbps)
- פורמטים של קובץ: FAT 32
- סוג התאמה: סוג אחסון בנפחים גדולים

### iPod/iPhone

ניתן להשתמש במכשירי ה-iPod touch וה-iPhone הבאים עם מערכת זו.

מיוצר עבור

- iPhone 11 Pro Max
- iPhone 11 Pro
- iPhone 11
- iPhone XS Max
- iPhone XS
- iPhone XR
- iPhone X
- iPhone 8 Plus
- iPhone 8
- iPhone 7 Plus
- iPhone 7
- iPhone SE
- iPhone 6s Plus
- iPhone 6s

- iPhone 6 Plus
- iPhone 6
- iPhone 5s
- iPhone 5c
- iPhone 5
- iPod touch (6th generation)

• אנא צור קשר עם המשווק המקומי שלך כדי לתאם הדגמה על מנת לאשר אם ניתן לצמד את הטלפון לרכב או לא.

### מידע על קובץ

קודק (Codec)	תיאור	ערוצים	סוגי קובץ/סיומת
MPEG-4 AAC LC	קצב דגימה של kHz 8-48 kbps CBR, VBR 8-320	Mono Stereo -I	.m4a, .aac
MPEG-4 HE AAC	קצב דגימה של kHz 16-48 kbps CBR, VBR 8-320	Mono Stereo -I	.m4a, .aac
MPEG-4 HE AAC v2	קצב דגימה של kHz 16-48 kbps CBR, VBR 8-320	Mono Stereo -I	.m4a, .aac
MP3	קצב דגימה של kHz 8-48 kbps CBR, VBR 8-320	מונו, סטריאו ומשותף	.mp3
WMA2/7/8/ 9/9.1/9.2	קצב דגימה של kHz 16-48 kbps CBR, VBR 8-320	Mono Stereo -I	.wma

- קבצי WMA יכולים להכיל תגית WMA/AAC המשמשת באותה דרך כמו תגית ID3. תגיות WMA/AAC נושאות מידע כגון כותרת קובץ ושם האמן.
- מערכת זו יכולה להשמיע קבצי AAC המקודדים על ידי iTunes®.
- איכות הצלילים של קבצי MP3/WMA משתפרת בדרך כלל עם שיעורי ביטים גבוהים יותר. על מנת להפיק איכות צלילים ברמה סבירה, מומלצים התקני זיכרון USB בבעלי שיעור ביט של 128 kbps לפחות.
- רשימת השמעה m3u אינה מתאימה למכשיר השמע.
- פורמטים של MP3i (MP3 אינטראקטיבי) ו-MP3PRO אינם מתאימים לנגן השמע.
- כאשר משמיעים קבצים שהוקלטו כקבצי VBR (Variable Bit Rate), זמן ההשמעה לא יוצג בצורה נכונה במקרה שנעשה שימוש בפעולות הרצה מהירה לפנים או לאחור.
- לא ניתן לבדוק תיקיות שאינן כוללות קבצי AAC/AAC+ v2/MP3/WMA.
- ניתן להשמיע קבצי AAC/AAC+ v2/MP3/WMA בתיקיות בעלות עד 3 רמות עומק. מכל מקום, את התחלת ההשמעה ניתן להשהות בזמן שימוש בהתקן זיכרון USB המכיל מספר רמות של תיקיות. מסיבה זאת, אנו ממליצים ליצור התקן זיכרון USB שאינו מכיל יותר משתי רמות של תיקיות.

קודק (Codec)	תיאור	ערוצים	סוגי קובץ/ סיומת
PCMWAVE	bit 16 – I bit 8 , 16000, 8000 Hz 44100 – I תדר דגימה	Mono Stereo – I	wav.
FLAC	קצב דגימה kHz, 48 kHz, 88.2 44.1 kHz, 96 kHz, 176.4 kHz, 192 kHz bit, 24 bit 16	Mono Stereo – I	flac.
ALAC	קצב דגימה kHz, 48 kHz, 88.2 44.1 kHz, 96 kHz, 176.4 kHz, 192 kHz bit, 24 bit 16	Mono Stereo – I	m4a.

- הנגן מתאים ל- VBR (Variable Bit Rate).
- MP3 (MPEG Audio Layer 3) ו-WMA (Windows Media Audio) אינם תומכים בקבצי שמע AAC (קידוד שמע מתקדם) הם תקני דחיסת קבצי שמע.
- מערכת זו יכולה להשמיע קבצי AAC/AAC+ v2/MP3/WMA בהתקן זיכרון USB ומכשיר Bluetooth.
- כאשר נותנים שם לקובץ AAC/AAC+ v2/MP3/WMA, יש להוסיף לקובץ סיומת מתאימה (.mp3, .wma, .m4a).
- מערכת זו משמיעה קבצים בעלי סיומת mp3/wma/m4a כדוגמת קבצי AAC/AAC+ v2/MP3/WMA בהתאמה. כדי למנוע רעשים ושיגאות השמעה, השתמש בסיומת הקובץ המתאימה.
- קבצי MP3 תואמים לפורמטים ID3 Tag Ver. 1.1, ID3 Tag Ver. 2.2 ו-Ver. 2.3. מערכת זו אינה יכולה להציג שם תיקיה, שם קובץ ושם האמן בפורמטים אחרים.

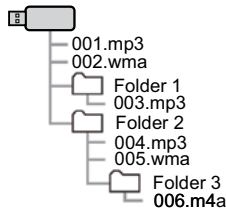

- סדר ההשמעה עלול להשתנות בתלות במחשב האישי ותוכנת קידוד AAC/AAC+ v2/MP3/WMA שנעשה בה שימוש.
- WMA (Windows Media Audio) היא שיטת דחיסה של קבצי שמע שפותחה על ידי Microsoft®. היא דוחסת קבצים לגודל הקטן מזה של קבצי MP3. תצורות הפענוח של קבצי WMA הן גרסאות 7, 8 ו-9. מוצר זה מוגן על ידי זכויות קניין רוחני מסוימות של Microsoft Corporation ושל צדדים שלישיים. שימוש או הפצה של טכנולוגיה כזו מחוץ למוצר זה אסורים ללא רישיון מאת Microsoft או מחברת בת מורשית של Microsoft ומצדדים שלישיים.
- MP3 הוא תקן דחיסת שמע שנקבע על ידי קבוצת עבודה (MPEG) של ISO (ארגון התקנים הבינלאומי). MP3 דוחס נתוני שמע לכ- 1/10 מהגודל של תקליטורים רגילים.



**קבצים דחוסים תואמים (וידאו)**

Video Codec ◀

פרופיל	סוג קובץ	
<ul style="list-style-type: none"> <li>פרופיל פשוט</li> <li>פרופיל ראשי</li> <li>פרופיל מתקדם</li> </ul>	WMV	WMV9
<ul style="list-style-type: none"> <li>פרופיל פשוט</li> <li>פרופיל פשוט מתקדם</li> </ul>	MPEG4	MPEG4
<ul style="list-style-type: none"> <li>פרופיל בסיס</li> <li>פרופיל ראשי</li> <li>פרופיל גבוה</li> </ul>	MPEG4	H.264/AVC

Audio Codec ◀

תצורת ערוץ	שיעורי ביט תואמים (kbps)	תדר דגימה תואם (kHz)	סוג קובץ	
סטריאו סטריאו משותף דו ערוצי חד ערוצי	MPEG1 Layer3: 32-320 MPEG2 LSF Layer3: 8-160	MPEG1 Layer3: 32/44.1/48 MPEG2 LSF Layer3: 16/22.05/24	WMV MPEG4	MP3
סטריאו	Ver. 7/8: 48-192 Ver. 9 (9.1/9.2): 48-320	32/44.1/48	WMV	WMA Ver.7/8/9
סטריאו חד ערוצי	16-320	11.025/16/22.05/24/32/44.1/48	MPEG4	AAC

• הנגן מתאים ל- (VBR (Variable Bit Rate).

# הערות

---

---

---

---

---

---

---

---

---

---

---

---

---

---

---

---

---

---

---

---

---

---

---

# 7 מערכת זיהוי קולי



\*: חלק מהתפקודים לא ניתנים להפעלה בזמן נהיגה.

## 122 הפעלת מערכת זיהוי קולי

122	מערכת זיהוי קולי
122	שימוש במערכת הזיהוי הקולי
123	הפעלת מערכת זיהוי קולי
124	רשימת פקודות

## מיקרופון

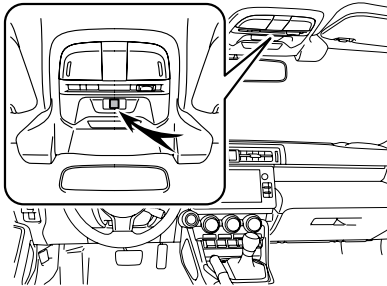

- אין צורך לדבר ישירות לתוך המיקרופון בזמן מתן פקודה. **שים לב**
- ייתכן שתפקוד זה או חלק מתפקוד זה לא יהיה זמין בשפות ובמדינות מסוימות.
- המתן לצפצוף האישור לפני אמירת פקודה.

## מערכת זיהוי קולי

מערכת הזיהוי הקולי מאפשרת הפעלת מערכות השמע, הדיבורית וכד' באמצעות פקודות קוליות.  
עיין ברשימת הפקודות לדוגמאות של פקודות קוליות. (←עמ' 124)

## שימוש במערכת הזיהוי הקולי

### מתג בגלגל ההגה

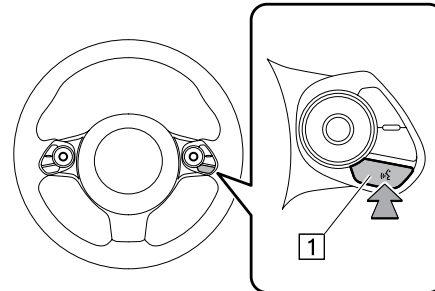

1. מתג דיבור

- לחץ על מתג הדיבור כדי להפעיל את מערכת הזיהוי הקולי.
- כדי לבטל את הזיהוי הקולי, לחץ והחזק את מתג הדיבור.

2. אמור את הפקודה.



- כאשר תבחר **Help** (עזרה) או אמירת "Help", כל הפקודות הנתמכות על ידי המערכת מופיעות ברשימה.
- אם נבחר שם קטגוריה, רשימת פקודות הקטגוריה שנבחרה תוצג.
- כדי לבטל את הזיהוי הקולי, בחר **X**, או לחץ והחזק את מתג הדיבור.

שים לב

- לכוונן עוצמת השמע של פקודת ההנחייה, סובב את הבורר "VOLUME" או השתמש במתג בקרת עוצמת השמע בגלגל ההגה.

שים לב

- ייתכן שפקודות קוליות לא יזוהו אם:
  - הן נאמרות מהר מדי.
  - הן נאמרו בעוצמה נמוכה או גבוהה.
  - נהיגה עם חלון פתוח.
  - הנוסעים מדברים כאשר נאמרות פקודות קוליות.
  - מהירות המאורר של מערכת מיזוג האוויר נקבעה גבוהה.
  - כאשר אוויר זורם מהמאורר ישירות לכיוון המיקרופון.
- בתנאים הבאים המערכת עשויה שלא לזהות היטב את הפקודה וייתכן שהשימוש בפקודות הקוליות לא יהיה אפשרי:
  - הפקודה שגויה או אינה ברורה. שים לב שמילים, מבטאים או דפוסי דיבור מסוימים עשויים להיות קשים לזיהוי על ידי המערכת.
  - יש יותר מדי רעשי רקע, כדוגמת רעשי רוח.

הפעלת מערכת זיהוי קולי

1. לחץ על מתג הדיבור.
  - לאחר הצגת המסך העליון של הזיהוי הקולי, הנחיית דיבור תתחיל.

## רשימת פקודות

- פקודות קוליות הניתנות לזיהוי ופעולותיהן מוצגות להלן.
- בטבלאות הבאות מוצגות פקודות תדירות.
- עבור מכשירים שאינם מותקנים ברכב, הפקודות הקשורות לא יוצגו במסך. כמו כן, בהתאם לתנאים, ייתכן שפקודות אחרות לא יוצגו במסך.
- התפקודים הזמינים עשויים להשתנות בהתאם למערכת המותקנת.
- אם שפת המערכת מוחלפת במסך ההגדרות הכלליות, תשתנה גם השפה של תפקוד הזיהוי הקולי.
- לפרטים, ראה בחוברת הוראות ההפעלה לנהג.

### שים לב

- הסימונים המשמשים בפקודות הם כלהלן.
- <0000>: מספרים, כותרות או שמות שיש לומר

### פקודות טלפון

תפקוד	פקודה קולית
מחייג אל שם איש הקשר שנאמר וסוג הטלפון של איש הקשר מתוך ספר הטלפונים (קשר)	Call a contact (התקשר לאיש קשר)
מחייג אל שם איש הקשר שנאמר וסוג הטלפון של איש הקשר מתוך ספר הטלפונים (<סוג טלפון>)	Call <name> <phone type> (התקשר <שם> <סוג טלפון>)
מציג מסך "Manage Devices" (ניהול התקנים)	Pair phone (צמד טלפון)

תפקוד	פקודה קולית
שולח את ההודעה המוגדרת מראש לשם איש הקשר ששמו נאמר וסוג הטלפון של איש הקשר מתוך ספר הטלפונים (לפי איש קשר)	Send a text by contact (שלח הודעת מלל לפי איש קשר)
מחייג למספר הטלפון שנאמר	Dial a number (חייג מספר)
מחייג למספר הטלפון שנאמר	Dial <number> (חייג <מספר>)
מחייג למספר הטלפון של השיחה הנכנסת האחרונה	Call back (חייג בחזרה)
מחייג למספר הטלפון של השיחה היוצאת האחרונה	Redial (חיוג חוזר)
מציג הודעות טקסט שהתקבלו	Show messages (הצג הודעות)
מציג את מסך היסטוריית השיחות	Show recent calls (הצג שיחות אחרונות)
שולח הודעת טקסט למספר הטלפון שנאמר	Send a text to <number> (שלח הודעת מלל ל<מספר>)
שולח הודעת טקסט באמצעות רשימת השיחות האחרונות	Send a text by recent calls (שלח הודעת מלל לפי שיחות אחרונות)

פקודות מוזיקה ◀

תפקוד	פקודה קולית
מפעיל את המוזיקה	Turn music on (הפעל מוסיקה)
מפסיק את המוזיקה	Turn music off (הפסק מוסיקה)
משמיע את השיר שנבחר	Play song <name> (נגן שיר <שם>)
השמעת רצועות של האמן הנבחר	Play artist <name> (נגן אומן <אומן>)
מושמעות רצועות של רשימת ההשמעה הנבחרת	Play playlist <name> (נגן רשימת השמעה <שם>)
עובר ל-DAB	DAB (אם קיים)
עובר לרדיו FM	FM radio (רדיו FM)
עובר לרדיו AM	AM radio (רדיו AM)
עובר ל-iPod/iPhone	iPod
מכוונן את תדר הרדיו	Radio frequency (תדר רדיו)
בוחר להגדרה מראש	Go to a preset (עבור להגדרה מראש)

תפקוד	פקודה קולית
שולח את הודעת טקסט לשם איש הקשר ששמו נאמר וסוג הטלפון של איש הקשר מתוך ספר הטלפונים	Send a text to <name> <phone type> (שלח הודעת מלל <שם> <סוג טלפון>)

תפקוד	פקודה קולית
מציג את רשימת הפלייליסטים	Browse playlist <name> (עיון ברשימת שירים <שם>)
מציג את רשימת האלבומים של המלחין	Browse composer <name> (עיון במלחין <שם>)
מציג את רשימת השירים	Browse songs (עיון בשירים)
מציג את רשימת ספרי השמע	Browse audiobooks (עיון בספר שמע)
מציג את רשימת הפודקאסטים	Browse podcasts (עיון בהסכתים)
מחליף את המקור לעזר	Auxiliary (עזר)
מחליף מקור ל-USB	USB
מחליף מקור לשמע Bluetooth	Bluetooth audio (שמע Bluetooth)
מכוון את תדר הרדיו AM	Tune to <frequency> AM (כוון ל>תדר <AM)
מכוון את תדר הרדיו FM	Tune to <frequency> FM (כוון ל>תדר <FM)

תפקוד	פקודה קולית
משמיע רצועות מהז'אנר שנבחר	Play genre <name> (נגן ז'אנר <שם>)
משמיע רצועות של האלבום הנבחר	Play album <name> (נגן אלבום <שם>)
משמיע רצועות מהמלחין שנבחר	Play composer <name> (נגן מלחין <שם>)
תפקוד	פקודה קולית
מנגן את ספר השמע שנבחר	Play audiobook <name> (נגן רשימת השמעה <שם>)
משמיע את הפודקאסט שנבחר	Play podcast <name> (נגן הסכת <שם>)
מציג את רשימת האמנים של הז'אנר	Browse genre <name> (עיון בז'אנר <שם>)
מציג את רשימת האלבומים של האמן	Browse artist <name> (עיון באומן <שם>)
מציג את רשימת האלבומים של האמן	Browse album <name> (עיון באלבום <שם>)



תפקוד	פקודה קולית
משנה את המסך ל-Android Auto	Go to Android Auto (עבור ל- Android (Auto)

תפקוד	פקודה קולית
בוחר ז'אנר רדיו	Listen to a radio genre - FM radio (האזן לז'אנר רדיו - FM רדיו)
בוחר ז'אנר רדיו	Listen to a <genre> - FM station (האזן ל->ז'אנר<- - תחנת FM)
בוחר הגדרה מראש	Tune to preset <number> (האזן להגדרה - <מספר>)

### שים לב

- בהתאם למכשיר, ייתכן שה-iPod/iPhone שלך לא יפעל כאשר הוא מופעל באמצעות זיהוי קולי.

### פקודות יישומים

תפקוד	פקודה קולית
משנה את המסך ליישום שנבחר	Launch <app name> (התחל >שם (יישום))
משנה את המסך ל-Apple CarPlay	Go to CarPlay (עבור ל- CarPlay)

---

---

---

---

---

---

---

---

---

---

---

---

---

---

---

---

---

---

---

---

---

---

---

---

# 8

## נספח/מה לעשות כאשר/אינדקס



\*: חלק מהתפקודים לא ניתנים להפעלה בזמן נהיגה.

### מה לעשות כאשר 136

136	איתור תקלות
136	איתור תקלות נפוצות למערכת זו
137	טלפון
142	עדכון המערכת

### אינדקס 143

### אישור 130

130	אישור
130	הצהרת התאימות בהתאם להוראה לציווד רדיו ותקשורת
130	טלפון EU/2014/53
133	מידע טכני
133	Bluetooth
133	iPhone/iPod
134	Apple CarPlay
134	Android Auto
134	Gracenote
134	OTHERS

### כיצד להשיג את קוד המקור בעת שימוש במקור הפתוח 135

English	Hereby, DENSO CORPORATION declares that the radio equipment type is in compliance with Directive 2014/53/EU. The full text of the EU declaration of conformity is available at the following internet address: <a href="https://www.denso.com/global/en/contact-us/doc/">https://www.denso.com/global/en/contact-us/doc/</a>
Finnish	DENSO CORPORATION vakuuttaa, että radiolaitetyypin on direktiivin 2014/53/EU mukainen. EU-vaatimustenmukaisuusvakuutuksen täysimittainen teksti on saatavilla seuraavassa internetosoitteessa: <a href="https://www.denso.com/global/en/contact-us/doc/">https://www.denso.com/global/en/contact-us/doc/</a>
Dutch	Hierbij verklaar ik, DENSO CORPORATION, dat het type radioapparatuur conform is met Richtlijn 2014/53/EU. De volledige tekst van de EU-conformiteitsverklaring kan worden geraadpleegd op het volgende internetadres: <a href="https://www.denso.com/global/en/contact-us/doc/">https://www.denso.com/global/en/contact-us/doc/</a>
French	Le soussigné, DENSO CORPORATION, déclare que l'équipement radioélectrique du type est conforme à la directive 2014/53/UE. Le texte complet de la déclaration UE de conformité est disponible à l'adresse internet suivante: <a href="https://www.denso.com/global/en/contact-us/doc/">https://www.denso.com/global/en/contact-us/doc/</a>
Swedish	Härmed försäkrar DENSO CORPORATION att denna typ av radioutrustning överensstämmer med direktiv 2014/53/EU. Den fullständiga texten till EU-försäkran om överensstämmelse finns på följande webbadress: <a href="https://www.denso.com/global/en/contact-us/doc/">https://www.denso.com/global/en/contact-us/doc/</a>
Danish	Hermed erklærer DENSO CORPORATION, at radioudstyrstypen er i overensstemmelse med direktiv 2014/53/EU. EU-overensstemmelseserklæringens fulde tekst kan findes på følgende internetadresse: <a href="https://www.denso.com/global/en/contact-us/doc/">https://www.denso.com/global/en/contact-us/doc/</a>
German	Hiermit erklart DENSO CORPORATION, dass der Funkanlagentyp der Richtlinie 2014/53/EU entspricht. Der vollständige Text der EU-Konformitätserklärung ist unter der folgenden Internetadresse verfügbar: <a href="https://www.denso.com/global/en/contact-us/doc/">https://www.denso.com/global/en/contact-us/doc/</a>
Greek	Με την παρούσα ο/η DENSO CORPORATION, δηλώνει ότι ο ραδιοεξοπλισμός πληροί την οδηγία 2014/53/ΕΕ. Το πλήρες κείμενο της δήλωσης συμμόρφωσης ΕΕ διατίθεται στην ακόλουθη ιστοσελίδα στο διαδίκτυο: <a href="https://www.denso.com/global/en/contact-us/doc/">https://www.denso.com/global/en/contact-us/doc/</a>

## צהרת התאימות בהתאם להוראה לציוד רדיו ET/2014/53 תקשורת טלפון

Model:	DNNS112
Bluetooth:	Operation frequency: 2402 to 2480 MHz Maximum output power: 0 dBm or less
WiFi:	Operation frequency: 2412 to 2462 MHz Maximum output power: 9 dBm or less
Model:	DNNS105
NFC (RECEIVER):	Operation frequency: 13.56 MHz
Manufacturer:	DENSO CORPORATION
Address:	1-1, Showa-cho, Kariya-shi, Aichi-ken, 448-8661 Japan

akian	DENSO CORPORATION týmto vyhlasuje, že rádiové zariadenie typu je v súlade so smernicou 2014/53/EÚ. Úplné EÚ vyhlásenie o zhode je k dispozícii na tejto internetovej adrese: <a href="https://www.denso.com/global/en/contact-us/doc/">https://www.denso.com/global/en/contact-us/doc/</a>
ch	Timto DENSO CORPORATION prohlašuje, že typ rádiového zariadení je v súlade so smernicou 2014/53/EÚ. Úplné znění EU prohlášení o shodě je k dispozici na této internetové adrese: <a href="https://www.denso.com/global/en/contact-us/doc/">https://www.denso.com/global/en/contact-us/doc/</a>
venian	DENSO CORPORATION potrjuje, da je tip radijske opreme skladen z Direktivo 2014/53/EU. Celotno besedilo izjave EU o skladnosti je na voljo na naslednjem spletnem naslovu: <a href="https://www.denso.com/global/en/contact-us/doc/">https://www.denso.com/global/en/contact-us/doc/</a>
uanian	Aš, DENSO CORPORATION, patvirtinu, kad radijo įrenginių tipas atitinka Direktyvą 2014/53/ES. Visas ES atitikties deklaracijos tekstas prieinamas šiuo interneto adresu: <a href="https://www.denso.com/global/en/contact-us/doc/">https://www.denso.com/global/en/contact-us/doc/</a>
vian	Ar šo DENSO CORPORATION deklarė, ka radioelekārta atbilst Direktīvai 2014/53/ES. Pilns ES atbilstības deklarācijas teksts ir pieejams šādā interneta vietnē: <a href="https://www.denso.com/global/en/contact-us/doc/">https://www.denso.com/global/en/contact-us/doc/</a>
ish	DENSO CORPORATION niniejszym oświadcza, że typ urządzenia radiowego jest zgodny z dyrektywą 2014/53/UE. Pełny tekst deklaracji zgodności UE jest dostępny pod następującym adresem internetowym: <a href="https://www.denso.com/global/en/contact-us/doc/">https://www.denso.com/global/en/contact-us/doc/</a>
landic	Hér með lýsir DENSO CORPORATION yfir því að er í samræmi við grunnkröfur og aðrar kröfur, sem gerðar eru í tilskipun 2014/53/EU. Samræmisýrirlýsing er einnig aðgengileg á eftirfarandi vefsíð: <a href="https://www.denso.com/global/en/contact-us/doc/">https://www.denso.com/global/en/contact-us/doc/</a>
rwegian	DENSO CORPORATION erklærer at er i overensstemmelse med direktiv 2014/53/EU. Samsvarserklæringen i fulltekst er tilgjengelig på følgende internetadresse: <a href="https://www.denso.com/global/en/contact-us/doc/">https://www.denso.com/global/en/contact-us/doc/</a>

Italian	Il fabbricante, DENSO CORPORATION, dichiara che il tipo di apparecchiatura radio è conforme alla direttiva 2014/53/UE. Il testo completo della dichiarazione di conformità UE è disponibile al seguente indirizzo Internet: <a href="https://www.denso.com/global/en/contact-us/doc/">https://www.denso.com/global/en/contact-us/doc/</a>
Spanish	Por la presente, DENSO CORPORATION declara que el tipo de equi radioeléctrico es conforme con la Directiva 2014/53/UE. El texto completo de la declaración UE de conformidad está disponible en la dirección Internet siguiente: <a href="https://www.denso.com/global/en/contact-us/doc/">https://www.denso.com/global/en/contact-us/doc/</a>
Portuguese	O(a) abaixo assinado(a) DENSO CORPORATION declara que o presente tipo de equipamento de rádio está em conformidade com a Diretiva 2014/53/UE. O texto integral da declaração de conformidade está disponível no seguinte endereço de Internet: <a href="https://www.denso.com/global/en/contact-us/doc/">https://www.denso.com/global/en/contact-us/doc/</a>
Maltese	B'dan, DENSO CORPORATION, niddikjara li dan it-tip ta' tagħmir tar-radju huwa konformi mad-Direttiva 2014/53/UE. It-test kollu tad-dikjarazzjoni ta' konformità tal-UE huwa disponibbli f'dan l-indirizz tal-Internet li ġej: <a href="https://www.denso.com/global/en/contact-us/doc/">https://www.denso.com/global/en/contact-us/doc/</a>
Estonian	Käesolevaga deklareerib DENSO CORPORATION, et käesolev raadioseadme tüüp vastab direktiivi 2014/53/EL nõuetele. Eli vastavusdeklaratsiooni täielik tekst on kättesaadav järgmisel internetiaadressil: <a href="https://www.denso.com/global/en/contact-us/doc/">https://www.denso.com/global/en/contact-us/doc/</a>
Hungarian	DENSO CORPORATION igazolja, hogy a típusú rádióberendezés megfelel a 2014/53/EU irányelvnek. Az EU-megfelelőségi nyilatkozat teljes szövege elérhető a következő internetes címen: <a href="https://www.denso.com/global/en/contact-us/doc/">https://www.denso.com/global/en/contact-us/doc/</a>

## מידע על היבוא

Bulgarian	С настоящото DENSO CORPORATION декларира, че този тип радиосъоръжение е в съответствие с Директива 2014/53/ЕС. Цялостният текст на ЕС декларацията за съответствие може да се намери на следния интернет адрес: <a href="https://www.denso.com/global/en/contact-us/doc/">https://www.denso.com/global/en/contact-us/doc/</a>
Romanian	Prin prezenta, DENSO CORPORATION declară că tipul de echipamente radio este în conformitate cu Directiva 2014/53/UE. Textul integral al declarației UE de conformitate este disponibil la următoarea adresă internet: <a href="https://www.denso.com/global/en/contact-us/doc/">https://www.denso.com/global/en/contact-us/doc/</a>
Croatian	DENSO CORPORATION ovime izjavljuje da je radijska oprema tipa u skladu s Direktivom 2014/53/EU. Cjeloviti tekst EU izjave o sukladnosti dostupan je na sljedećoj internetskoj adresi: <a href="https://www.denso.com/global/en/contact-us/doc/">https://www.denso.com/global/en/contact-us/doc/</a>
Serbian	Овиме, DENSO CORPORATION изјављује да је радио опрема тип усаглашена са Директивом 2014/53/EU. Цео текст ЕУ декларације о усаглашености доступан је на следећој интернет адреси: <a href="https://www.denso.com/global/en/contact-us/doc/">https://www.denso.com/global/en/contact-us/doc/</a>
Catalan	Amb aquest document, DENSO CORPORATION declara que el tipus d'equipament radioelèctric es conforme a la Directiva 2014/53/UE. El text complet de la declaració UE de conformitat està disponible en la següent adreça d'Internet: <a href="https://www.denso.com/global/en/contact-us/doc/">https://www.denso.com/global/en/contact-us/doc/</a>

## iPhone/iPod



- שימוש בתג Made for Apple פירושו שאביזר תוכנן להתחבר ספציפית למוצר/ים של Apple המזוהים בתג ואושר על ידי המפתח לעמוד בתקני הביצועים של Apple. Apple אינה אחראית לתפעול של מכשיר זה או לעמידתו בתקני הבטיחות והרגולציה. אנא שים לב שהשימוש באביזר זה עם מוצר Apple עלול להשפיע על הביצועים האלחוטניים.
- App-i iPhone, iPod, iPod classic, iPod nano, iPod touch, Lightning
- Store הם סימנים מסחריים של Apple Inc., הרשומים בארה"ב ובמדינות ואזורים אחרים.

## מידע טכני

## Bluetooth



- סימן המילה והלוגו של Bluetooth® הם סימנים מסחריים רשומים בבעלות Bluetooth SIG, Inc. וכל שימוש בסימנים כאלה על ידי DENSO Corporation-I SUBARU CORPORATION הוא תחת רישיון. סימנים מסחריים ושמות מסחריים אחרים הם של בעליהם בהתאמה.

**Gracenote**

- Gracenote, הסמל וסוג הסמל של Gracenote הם סימן מסחרי רשום או סימן מסחרי של Gracenote, Inc. בארצות הברית ו/או במדינות אחרות.

**OTHERS**

- © 1982–2013, QNX Software Systems Limited. All rights reserved
- Cinemo הוא סימן מסחרי של Cinemo GmbH, Karlsruhe. אנא בקר באתר <http://www.cinemo.com>

**Apple CarPlay**

- שימוש בסמל Apple CarPlay פירושו שממשק משתמש ברכב עומד בתקני הביצועים של Apple. Apple אינה אחראית לתפעול רכב זה או לעמידתו בתקני הבטיחות והרגולציה. שים לב שהשימוש במוצר זה עם iPhone או iPod עשוי להשפיע על הביצועים האלחוטניים.
- Apple, iPhone, iPod, iPod touch ו-Apple CarPlay הם סימנים מסחריים של Apple Inc., הרשומים בארה"ב ובמדינות ואזורים אחרים.

**Android Auto**

androidauto

- Android Auto הוא סימן מסחרי של Google LLC.



מוצר זה מכיל תוכנת קוד חופשי/פתוח (FOSS).

ניתן למצוא את פרטי הרישיון ו/או קוד המקור של FOSS כזה בכתובת ה-URL הבאה. <http://www.globaldenso.com/en/opensource/ivi/subaru/>.

כיצד להשיג את קוד המקור בעת שימוש במקור הפתוח

## איתור תקלות

## איתור תקלות נפוצות למערכת זו

פעולה	גורם	תופעה
לחץ והחזק את הלחצן "VOLUME" למשך 10 שניות או יותר כדי לאפס את המערכת.	אירעה שגיאה במערכת.	מסך המגע אינו מגיב במהלך הפעולה.
		השמע מפסיק לפתע לפעול.
		רק הרקע מוצג על המסך ולא מופיעים סמלים.

אם יש בעיה עם מערכת הדיבורית או טלפון Bluetooth, בדוק תחילה את הטבלה להלן.

◀ **כאשר נעשה שימוש במערכת דיבורית באמצעות טלפון Bluetooth**

עמוד		פתרון	גורם אפשרי	תופעה
המערכת הזאת	טלפון נייד			
41	*	<p>לרשימה של טלפוני Bluetooth ספציפיים שפעולתם אושרה במערכת זו.</p> <p>אנא צור קשר עם המשווק המקומי שלך כדי לתאם הדגמה על מנת לאשר אם ניתן לצמד את הטלפון לרכב או לא.</p>	<p>ייתכן שטלפון ה-Bluetooth המחובר אינו טלפון נייד תואם Bluetooth.</p>	<p>מערכת הדיבורית או טלפון ה-Bluetooth אינם פועלים.</p>
41	*	<p>השתמש בטלפון נייד עם Bluetooth בגרסה 2.1 ומעלה.</p> <p>מומלץ: Ver. 4.2 או גבוהה יותר</p>	<p>גרסת ה-Bluetooth של הטלפון הנייד המחובר עשויה להיות ישנה מהגרסה שצויינה.</p>	

\*: לפרטים, ראה בחוברת הוראות ההפעלה המסופקת עם הטלפון הנייד.

## ◀ בעת רישום/חיבור טלפון נייד

עמוד		פתרון	גורם אפשרי	תופעה
המערכת הזאת	טלפון נייד			
-	*	הזן קוד גישה נכון בטלפון הנייד.	קוד גישה שגוי הוזן בטלפון הנייד.	לא ניתן לרשום טלפון נייד.
-	*	השלם את פעולת הרישום בטלפון הנייד (אשר את הרישום בטלפון).	פעולת הרישום לא הושלמה בטלפון הנייד.	
47	*	מחק את פרטי הרישום הקיימים הן ממערכת זו והן מהטלפון הנייד, ולאחר מכן רשום את הטלפון הנייד שברצונך לחבר למערכת זו.	פרטי הרישום הישן נשאר במערכת זו או בטלפון הנייד.	
45	-	חבר ידנית את הטלפון הנייד שבו ברצונך להשתמש למערכת זו.	טלפון Bluetooth אחר כבר מחובר.	לא ניתן ליצור חיבור Bluetooth.
-	*	הפעל את תפקוד ה- Bluetooth בטלפון הנייד.	תפקוד Bluetooth אינו מופעל בטלפון הנייד.	

\* : לפרטים, ראה בחוברת הוראות ההפעלה המסופקת עם הטלפון הנייד.

## ◀ בעת ביצוע שיחה/קבלת שיחה

עמוד		פתרון	גורם אפשרי	תופעה
המערכת הזאת	טלפון נייד			
-	-	עבור לאזור השירות.	הרכב שלך נמצא באזור "No Service" (ללא שירות).	לא ניתן לחייג או לקבל שיחה.

עמוד		פתרון	גורם אפשרי	תופעה
המערכת הזאת	טלפון נייד			
41	*	<p>לרשימה של טלפוני Bluetooth ספציפיים שפעולתם אושרה במערכת זו. אנא צור קשר עם המשווק המקומי שלך כדי לתאם הדגמה על מנת לאשר אם ניתן לצמד את הטלפון לרכב או לא.</p>	<p>ייתכן שגרסת הפרופיל של הטלפון הנייד המחובר לא תהיה תואמת להעברת נתוני ספר הטלפונים.</p>	<p>לא ניתן להעביר אוטומטית את נתוני ספר הטלפונים.</p>
48	-	<p>הגדר את תפקוד העברת אנשי הקשר האוטומטית במערכת זו למצב פועל.</p>	<p>תפקוד העברת איש קשר אוטומטית במערכת זאת במצב Off.</p>	

\*: לפרטים, ראה בחוברת הוראות ההפעלה המסופקת עם הטלפון הנייד.

עמוד		פתרון	גורם אפשרי	תופעה
המערכת הזאת	טלפון נייד			
-	*	הפעל את פעולת העברת הודעות בטלפון הנייד (אשר את פעולת העברת ההודעה בטלפון).	העברת הודעה אינה מופעלת בטלפון הנייד.	לא ניתן לראות הודעות.

\*: לפרטים, ראה בחוברת הוראות ההפעלה המסופקת עם הטלפון הנייד.

עמוד		פתרון	גורם אפשרי	תופעה
המערכת הזאת	טלפון נייד			
-	-	קרב את הטלפון הנייד למערכת זו.	הטלפון הנייד אינו קרוב במידה מספקת למערכת זו.	למרות שננקטו כל האמצעים המתאימים, מצב התופעה אינו משתנה.
-	*	כבה את הטלפון הנייד, הוצא והתקן חזרה את סוללת המכשיר והפעל את הטלפון הנייד מחדש.	הטלפון הנייד הוא קרוב לוודאי הגורם לתופעה.	
-	*	הפעל את חיבור הטלפון הנייד ל-Bluetooth.		
-	*	הפסק את תוכנת האבטחה של הטלפון הנייד וסגור את כל היישומים.		
-	*	לפני השימוש ביישום המותקן בטלפון הנייד, בדוק בזהירות את המקור שלו ואיך הפעולה עשויה להשפיע על מערכת זאת.		

\*: לפרטים, ראה בחוברת הוראות ההפעלה המסופקת עם הטלפון הנייד.

**עדכון המערכת**

אם מתרחשת בעיה בעת ניסיון לבצע עדכון מערכת, עיין בטבלה הבאה.

פתרון	גורם	תופעה
<p>כוונן את השעון לשעה הנכונה. העבר את הרכב לאזור שבו קליטת הטלפון הנייד טובה.</p>	<p>השעה המוגדרת של השעון והזמן בפועל שונים מאוד.</p>	<p>בצג מופיע "A software download error occurred. Please try again." (אירעה שגיאת הורדת תוכנה. אנא נסה שוב).</p>
<p>המתן עד שהשרת יחזור למצב רגיל.</p>	<p>אירעה שגיאה בשרת. (השרת אינו יכול להגיב באופן זמני עקב תחזוקה וכד').</p>	
<p>חבר שוב את המערכת לנקודת הגישה של Wi-Fi ובצע את העדכון באזור עם רעש חשמלי בעוצמה נמוכה.</p>	<p>החיבור בין המערכת לנקודת הגישה של Wi-Fi חלש או אבד.</p>	<p>בצג מופיע "No server response. Please try again." (אין תגובת שרת. אנא נסה שוב).</p>
<p>בדוק שנקודת הגישה של Wi-Fi יכולה להתחבר לאינטרנט ולבצע את העדכון באזור עם רעש חשמלי בעוצמה נמוכה.</p>	<p>התקשורת בין נקודת הגישה של Wi-Fi לשרת אבדה.</p>	
<p>חבר שוב את המערכת לנקודת הגישה של Wi-Fi ובצע את העדכון באזור עם רעש חשמלי בעוצמה נמוכה.</p>	<p>החיבור בין המערכת לנקודת הגישה של Wi-Fi חלש או אבד.</p>	<p>"חיבור נכשל. לא ניתן לחפש עדכונים מכיוון שלא זוהה חיבור אינטרנט פעיל." מוצג.</p>



12	סוגי מערכת	122	זיהוי קולי	23, 84, 110	Android Auto
16	סקירת לחצנים	100	זיכרון USB	23	Apple CarPlay
	<b>צ</b>		<b>ח</b>	109	AUX
18	צימוד המערכת עם טלפון/מכשיר Bluetooth	27	חיבור התקן זיכרון USB/מכשיר נייד	40	Bluetooth
	<b>ק</b>	33	חיבור וניתוק התקן זיכרון USB/התקן נייד	96	DAB
69	קבלת שיחה	66	חיוג שיחה	38	HOME
	<b>ר</b>		<b>י</b>	103	iPhone
114, 93, 58	רדיו	78	יישומים	103	iPod
	<b>ש</b>		<b>כ</b>	100	USB
112, 30	שליטה מגלגל ההגה	36	כוונן המסך		<b>א</b>
90, 56	שמע		<b>מ</b>	9	אופן השימוש בספר הוראות הפעלה זה
105	שמע Bluetooth	65	מיקרופון	130	אישור
	<b>ת</b>	17	מסך הבית	136	איתור תקלות
14	תכונות מוצר עיקריות	28	מסך הגדרות		<b>ד</b>
33	תנועות צג המגע	20	מסך הטלפון	62	דיבורית
71	תפקוד הודעת טלפון	26	מסך המדיה		<b>ה</b>
16	תפקודים בסיסיים	24	מסך הרדיו	90, 56	הגדרות שמע
37	תצוגת מצב	23	מסך יישומים	43	הגדרות Bluetooth
		32	מסך פתיחה	19	הוספת טלפון/מכשיר Bluetooth
		122	מערכת זיהוי קולי	8	הוראות בטיחות
				88	הפעלה בסיסית
				38	הפעלת מסך הבית
				35	הפעלת מסך רשימות
				35	הקלדת אותיות ומספרים



**SUBARU**

[www.subaru.co.il](http://www.subaru.co.il) | \* 8545 | סמלת

---

התמונות להמחשה בלבד. ט.ל.ח.