



# CROSSTREK

e-BOXER

חברת הוראות הפעלה  
מערכת מולטימדיה



SUBARU



## הקדמה

נספח זה זו מכיל הסברים והוראות להפעלה נכונה של המערכות הבאות.

- מערכת שמע וויזואל
- מערכת דיבורית
- יישומים

אם המערכת מכילה אחת מהמערכות לעיל, הקפד לעיין בתוכן הנספח הזה.

אם תעביר את בעלות הרכב לאדם אחר, וודא שהנספח הזה מסופק עם מדריך תפעול הרכב בתוך הרכב.

המידע, המפרטים והאיורים בנספח זה היו תקפים למועד הפרסום. יצרן הרכב, SUBARU CORPORATION שומר לעצמו את הזכות לשנות מפרטים ותכנונים ללא התראה מראש וללא מחויבות כלשהי לביצוע שינויים זהים או דומים בכלי רכב שכבר נמכרו.

נספח זה למדריך תפעול הרכב מתייחס לכל הדגמים ומתאר את כל ההתקנים, כולל ציוד אופציונלי המותקן על ידי היצרן.

המשמעות היא שעשוי להיות מידע על התקנים שאינם מותקנים ברכב שלך.

SUBARU CORPORATION, TOKYO, JAPAN

"SUBARU" ועיצוב צבר ששת הכוכבים, הם סימנים מסחריים רשומים של SUBARU CORPORATION.

©Copyright 2023, SUBARU CORPORATION

1 מדריך מהיר

2 תפקודים בסיסיים

3 הגדרות

4 טלפון

5 יישומים

6 שמע

7 מערכת זיהוי קולי

8 נספח/מה לעשות כאשר/אינדקס

13

· סוגי מערכת... 14 · צג מפוצל 7.0 אינץ'... 15 · צג 11.6 אינץ'... 37

61

מידע בסיסי לפני הפעלה...62

73

· רישום בפעם הראשונה של טלפון/מכשיר Bluetooth...74. רישום של טלפון/מכשיר Bluetooth...78  
· הגדרות טלפון... 77 · הגדרות כלליות... 86 · הגדרות שמע... 92 · הגדרות רדיו... 94

97

· חיוג בטלפון בלוטות'... 102 · קבלת שיחה בטלפון בלוטות'... 105  
· שיחה בטלפון Bluetooth... 106 · תפקוד הודעה בטלפון Bluetooth\*... 109

115

Android Auto · 119 · Apple CarPlay... 123

127

· הפעלה בסיסית... 128 · הפעלת רדיו... 135 · הפעלת מדיה... 142 · שלט רחוק שמע/תצוגה... 159

169

· הפעלת מערכת זיהוי קולי... 170

177

· איתור תקלות... 181 · אינדקס... 188

## הקדמה

הסמלים המתוארים להלן נמצאים במדריך הוראות הפעלה זה וכן על היחידה עצמה, כדי להבטיח שימוש נכון ובטוח שלה וכדי למנוע פגיעה או נזק לרכוש. ודא שאתה מבין את המשמעות של סמלים אלה לפני שתקרא המדריך.

### קרא קודם

אנחנו ממליצים כי תמתין עד שהאיכון יתייצב לפני תחילת הנסיעה. אם תתחיל בנסיעה לפני השלמת האיכון, המיקום המצוין עשוי להיות שונה מהמיקום הממשי של הרכב. המסכים במדריך זה עשויים להיות שונים מהמסכים הממשיים בהתאם לסוג הנתונים. מידע במדריך זה שיש להקפיד עליו עבור היחידה, ומידע שכדאי לדעת כפי שמצוין להלן.

### ⚠ אזהרה

- סימן זה מצייין מצב שבו טיפול לא נכון תוך התעלמות ממידע כתוב, עלול לגרום מוות או פגיעה חמורה.

### ⚠ זהירות

- סימן זה מצייין מצב שבו טיפול לא נכון תוך התעלמות ממידע כתוב, עלול לגרום פגיעה או נזק לרכוש.

### שים לב

- מידע שימושי למשתמש מתואר להלן.
- הקפד לקרוא את כל החומרים כגון מדריכים ואחריות המצורפים למוצר. SUBARU CORPORATION אינה אחראית לבעיות המתעוררות עקב אי ביצוע הוראות אלה.
- שינויים במפרטי המוצר עלולים לגרום להבדלים בין תוכן המדריך לתכונות היחידה.

## אמצעי זהירות לשימוש

### ⚠ אזהרה

- היחידה הראשית דורשת ספק כוח DC 12V. אין להתקין את היחידה הראשית ברכב שאין לו מערכת חשמל 12V עם קוטב שלילי המחובר להארקה. התקנה אחרת מזו המיועדת עלולה לגרום נזק חמור ליחידה הראשית, והלם חשמל או פציעה חמורה למשתמשים.
- אסור לנהג לבצע פעולות כמו כוונן עוצמת השמע בזמן נהיגה. חוסר תשומת לב לתנאי הדרך מלפנים עלול להסתיים בתאונה. לכן הקפד לעצור את הרכב במקום בטוח לפני ביצוע הפעולה.
- אסור לנהג לבצע פעולות כגון הוספת מיקום או קביעת תוכן זיכרון תוך כדי נסיעה. חוסר תשומת לב לתנאי הדרך שמלפנים עלול לגרום לתאונה, ולכן הקפד לעצור את הרכב במקום בטוח לפני ביצוע הפעולה.
- לפני צפייה בסרטון, הקפד לעצור את הרכב במקום בטוח והפעל את בלם החניה. כדי לשמור על הבטיחות, סרטונים אינם מוצגים במהלך הנסיעה.
- כדי לשמור על הבטיחות, אסור להפעיל טלפון סלולרי במהלך הנסיעה.
- אל תפרק את היחידה ואל תערוך בה שינויים. פעולה כזו עלולה לגרום תאונה, שריפה או התחשמלות.
- אסור לאפשר למים או לעצמים זרים לחדור לחלקים הפנימיים של היחידה. פעולה כזו עלולה לגרום לעשן, לשריפה או להתחשמלות.

## סמלים בשימוש באיורים

### סימן בטיחות

הסמל עיגול עם לוכסן העובר דרכו פירושו "אל תעשה", "אל תעשה את זה" או "אל תאפשר לזה לקרות".



### חיצים המציינים פעולות

מצייין את הפעולה (לחיצה, סיבוב וכד') המשמש להפעלת המתגים ומכשירים אחרים.



### ⚠️ זהירות

- למרות שניתן להשתמש ביחידה כאשר לחצן ההתנעה נמצא במצב ACC (אבזורים) או ON (מופעל), כדי להגן על המצבר, התנע את המנוע לפני השימוש ביחידה.
- אל תשתמש ביחידה במקום שאינו הרכב. אחרת, עלול הדבר לגרום הלים חשמל או פציעה.
- בעת הנהיגה, שמור על עוצמת השמע ברמה נמוכה מספיק שתאפשר לך לשמוע רעשים מבחוץ. נהיגה כאשר לא ניתן לשמוע רעשים מסביבת הרכב עלולה לגרום תאונה.
- שים לב לעוצמת השמע לפני הפעלת המתח. אם מושמע רעש חזק בעת הפעלת המתח, הדבר עלול לגרום לך נזק לשמיעה.
- אל תפעיל כוח חזק על התצוגה. אחרת, עלולה להיגרם לו תקלה.
- אל תיגע בחלקים חמים של היחידה. חלקים החמים עלולים לגרום לך כוויות.
- אל תשתמש ביחידה כאשר קיים מצב חריג כלשהו, כגון קיטועי שמע או עיוותי קול. אחרת, עלולה להיגרם שריפה.
- שימוש ביחידה בתנאי טמפרטורה גבוהה או נמוכה במיוחד עלול לגרום הפעלה שגויה או תקלה. במיוחד, הטמפרטורה בתוך הרכב עלולה לעלות לרמות גבוהות במהלך הקיץ. קרר את הרכב, לדוגמה על-ידי פתיחת חלון, לפני שימוש ביחידה.
- היזהר לבל יחדרו מתכת או מים ליחידה, או אם היחידה נחשפה לחבטה חזקה, מכיוון שהדבר עלול לגרום תקלה.

- אל תשתמש ביחידה כאשר היא אינה תקינה, כגון כאשר המסך אינו מואר או כאשר לא מופק שמע. פעולה כזו עלולה לגרום תאונה, שריפה או הלים חשמל.
- החלף תמיד נתיכים בנתיכים בעל ערך נקוב זהה (אמפר). שימוש בנתיך בעל ערך גבוה יותר מהמפרט עלול לגרום לשריפה.
- אם עצמים זרים או מים חוזרים ליחידה, עשויים להיפלט עשן או ריחות חריגים. במקרה תקלה כזו, הפסק מיד להשתמש ביחידה ופנה למרכז שירות מורשה סובארו מטעם היבואן. תאונה, שריפה או התחשמלות עלולות להיגרם אם תמשיך להשתמש ביחידה בתנאים כאלה.
- בסופת ברקים, אל תיגע בקו האנטנה או ביחידה. ברק עלול לגרום הלים חשמל.
- אל תחנה או תעצור באזורים אסורים כדי להשתמש ביחידה.
- אם קרינת שמש ישירה מאירה על הרכב, האור עשוי להיות מוחזר מהמוצר. היזהר מאוד בעת הנסיעה.
- לעולם אל תשתמש באוזניות חיצוניות או באוזניות פנימיות בזמן נהיגה. נהיגה ללא יכולת לשמוע קולות מחוץ לרכב עלולה לגרום תאונת דרכים.



## שים לב

- איננו מספקים תחליפים או החזרים עקב שגיאות כלשהן שעשויות להיות בתצוגות, כגון שגיאות איות, חוסרים או מיקומים שגויים.
- הצבע של תפקודים בהם לא ניתן להשתמש במהלך הנסיעה יהיה מוצלל כאשר הרכב בנסיעה, והתפקוד שלהם יושבת. נגיעה במתג מושבת עשויה לגרום לתצוגה במסך של הודעה על פעולות אסורות.
- בעת השימוש ביחידה בפעם הראשונה לאחר הרכישה, או לאחר הסרת המצבר למשך פרק זמן ארוך, ייתכן שהמיקום הנוכחי לא יוצג כהלכה. המתן פרק זמן קצר עד שמיקום GPS יתקן את המיקום המוצג.
- התקן זה הוא ציוד הנדסי בעל דיוק גבוה, וגורמים כגון חשמל סטטי, שיבושי חשמל, רעידות או השפעות דומות אחרות עלולים לגרום לאבדן הנתונים. כדי להגן על ההתקן כנגד אבדן נתונים, אנחנו ממליצים לשמור רשומה נפרדת של הנתונים שנרשמו לאחר הרכישה.
- ייתכן שהמסך יושפע לרעה או יהיו בו הפרעות מרעש אם משתמשים בציוד חשמלי היוצר רעש חשמלי חזק בקרבת המערכת. במקרים כאלה, שמור על מרחק מהציוד החשמלי או הימנע משימוש בו.
- התצוגה עשויה להיראות בהירה יותר כאשר הטמפרטורה נמוכה, או מיד לאחר התנעת המנוע, אולם זוהי תכונה של רכיבי LED והיא אינה מעידה על תקלה. התצוגה תחזור לבהירות המקורית כאשר תא הנוסעים יתחמם.
- כאשר אתה מתבונן בצג דרך חומר פולרואידי, כדוגמת משקפי שמש פולרואידיים, המסך עלול להיראות כהה וקשה לצפייה. אם זה המצב, התבונן במסך מזוויות שונות, כוונן את הגדרות המסך במסך הגדרות התצוגה או הסר את המשקפיים.

- לחצני המגע על מסך התצוגה עלולים לפעול שלא כהלכה אם לחות מצטברת בתוכם. במקרה כזה, אסור לנסות להפעיל את המתגים עד להתאדות הלחות.
- אם מיץ או נוזל דומה נשפך על התצוגה, נגב אותם מיד. אם לא תעשה זאת, עלולה להיגרם תקלה במוצר.
- טביעות אצבעות עלולות להכתים את המסך בקלות ולגרום להצטברות אבק, ולכן יש לנקות אותו מדי פעם. בעת הניקוי, כבה את המתח, ונקה את המסך בעדינות במטלית רכה ויבשה. כדי לסלק לכלוך, הרטב מטלית רכה בחומר ניקוי ניטרלי וסחוט אותה היטב לפני הניגוב. אסור להשתמש במטלית רצפה רטובה, בממסים אורגניים (בנזן), אתנול, מדלל"טינר" וכ'), חומצות או חומרים בסיסיים. שימוש בחומרים אלה יגרום פגיעה במסך. יתרה מזאת, אסור לחבוט במסך או לשפשף אותו בחפצים קשים.

## הראות בטיחות (צג 11.6 אינץ' / צג מפוצל 7.0 אינץ' בלבד)

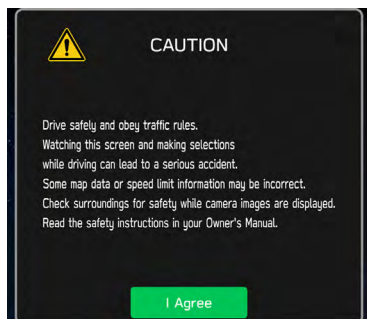

לישמוש במערכת בדרך הבטוחה ביותר האפשרית, פעל על פי כל המלצות הבטיחות המוצגות להלן.

אין להשתמש בתכונה כלשהי של מערכת זו במידה שזו תסיח את דעתך ותמנע נהיגה בטיחותית. העדיפות הראשונה במהלך הנהיגה צריכה להיות תמיד הפעלה בטוחה של הרכב. בזמן הנהיגה, וודא שאתה נוהג על פי תקנות התעבורה.

לפני השימוש בפועל במערכת זו, למד את אופן השימוש בה והכר אותה היטב. קרא את כל הספר כדי להבטיח שאתה מבין את המערכת. אל תאפשר לאנשים אחרים להשתמש במערכת אלא רק לאחר שקראו והבינו את ההוראות בחוברת זו.

לבטיחותך, תפקודים מסוימים עשויים שלא להיות פעילים תוך כדי נהיגה. לחצני צג שאינם זמינים מעומעמים.

### ⚠ אזהרה

- למען הבטיחות, אסור לנהג להפעיל את המערכת בזמן הנהיגה. תשומת לב לא מספקת לכביש ולתנועה עלולה לגרום תאונה.

## שים לב

- ייתכן שיהיה קשה לצפות במסך אם התצוגה חשופה לאור השמש מזווית לא נוחה.
- ייתכן שמסך ה-LCD לא יפעל כרגיל אם הוא מכוסה בסרט מגן. אין להדביק סרט מגן.
- ייתכן שמסך המגע לא יפעל כהלכה או לא יגיב אם מפעילים אותו בעצמים שאינם האצבעות (ציפורניים, הפעלה תוך עטייתכפפות, עטים וכד').
- אם המערכת פועלת באופן לא צפוי, כגון אזור אחר מזה שנגעת בו נבחר, או אי תגובה בעת מגע, קיימת אפשרות שאצבע אחרת או חלק מהיד נמצאים במגע עם התצוגה.
- ניתן להבחין בקלות בשריטות על פני לוח המערכת, ולכן יש לטפל בו בזהירות.
- אם מותקן ברכב מכשיר המשתמש בתקשורת אלחוטית, ייתכן שתפקודים באמצעות מכשיר Bluetooth, מקלט שידורי הרדיו וכד' לא יפעלו כראוי.

## בעת מכירה או גריטת הרכב

מידע הרשום במערכת עשוי לכלול מידע אישי. כאשר אתה מעביר את הבעלות על הרכב, הקפד לאתחל את המערכת.

**Factory Data Reset** (איפוס נתוני יצרן): ←עמ' 86

עם זאת, ייתכן שלא ניתן יהיה למחוק את המידע האישי לחלוטין על ידי אתחול המשתמש. כדי למחוק מידע אישי לחלוטין, פנה למרכז שירות מורשה סובאר.



Bluetooth® SETTINGS

**REGISTERING A Bluetooth PHONE/DEVICE**

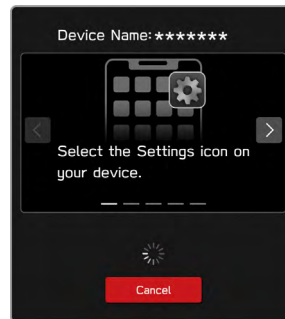

- 1 Up to 7 (11.6-inch display system/11.6-inch display with Navi system) or 5 (Dual 7.0-inch display system) Bluetooth phones/devices can be registered.  
Bluetooth compatible phones (HFP) and devices (AVP) can be registered simultaneously.  
▶ **11.6-inch display system/11.6-inch display with Navi system**
- 2
  1. Select 
  2. Select **Add** (Add).
- 3
  - If a message appears, follow the guidance on the screen.

3. Follow instructions displayed to operate the Bluetooth phone/device.



-  / : Select to scroll the instructions.
- **Cancel** (Cancel): Select to cancel the registration.
- For details on operating the Bluetooth phone/device, see the manual that comes with it.

סידורי	שם	תיאור
1	תקציר הפעולות	תקציר הפעולה מוסבר.
2	פעולות עיקריות	שלבי הפעולה מוסברים.
3	מידע משלים	מתאר מידע משלים הנוגע לפעולה הראשית.

- כאשר יש לבחור לחצן בלוח, שמות הלחצנים מוצגים כ .
- כאשר יש לבחור בלחצן מגע בלוח, שמות הלחצנים מוצגים כ .



# 1 מדריך מהיר



חלק מהתפקודים לא ניתנים להפעלה בזמן נהיגה.

45	..... ניהול טלפון/מכשיר Bluetooth
46	..... צור פרופיל נהג
47	..... מסך מידע רכב
48	..... מסך הטלפון
52	..... מסך הרדיו
54	..... מסך המדיה
55	..... חבר התקן זיכרון USB/מכשיר נייד
56	..... מסך יישומים
57	..... מסך הגדרות
59	..... <b>שליטה מגלגל ההגה</b>
59	..... שליטה מגלגל ההגה

30	..... מסך הרדיו
32	..... מסך המדיה
	..... חבר התקן זיכרון USB/
33	..... מכשיר נייד
34	..... מסך הגדרות
36	..... <b>שליטה מגלגל ההגה</b>
36	..... שליטה מגלגל ההגה
	..... <b>צג 11.6 אינץ'</b>
37	..... <b>תיאור התפקוד</b>
38	..... <b>תכונות מוצר עיקריות</b>
41	..... <b>תפקודים בסיסיים</b>
41	..... תיאור
42	..... מסך הבית
	..... צימוד המערכת
44	..... Bluetooth/מכשיר

14	..... <b>סוגי מערכת</b>
	..... <b>צג מפוצל 7.0 אינץ'</b>
15	..... <b>תיאור התפקוד</b>
16	..... <b>תכונות מוצר עיקריות</b>
19	..... <b>תפקודים בסיסיים</b>
19	..... תיאור הלחצנים
20	..... מסך הבית
22	..... מסך מידע לרכב/בקרת אקלים
	..... צימוד המערכת
23	..... עם טלפון/מכשיר Bluetooth
24	..... הוספת טלפון/מכשיר Bluetooth
25	..... צור פרופיל נהג
26	..... מסך הטלפון
29	..... מסך יישומים

מדריך למשתמש זה מתאר את שלושת סוגי המערכות הבאים.

### צג מפוצל 7.0 אינץ'

צג מפוצל בגודל 7.0 אינץ'  
מערכת שמע לתצוגה

עמ' 15

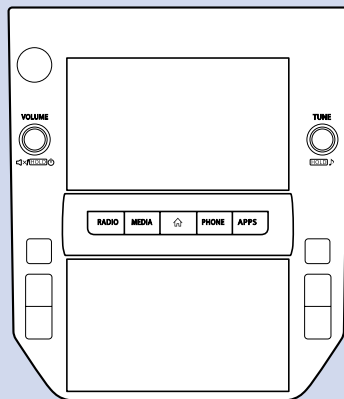

### צג 11.6 אינץ'

צג 11.6 אינץ'  
מערכת שמע לתצוגה

עמ' 37

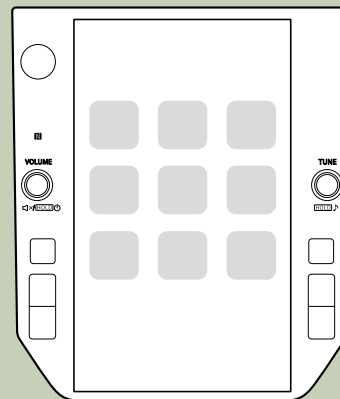

## תיאור התפקוד

### « תפקודים עיקריים

מאפיינים: – שני מסכי מגע בגודל 7.0 אינץ'

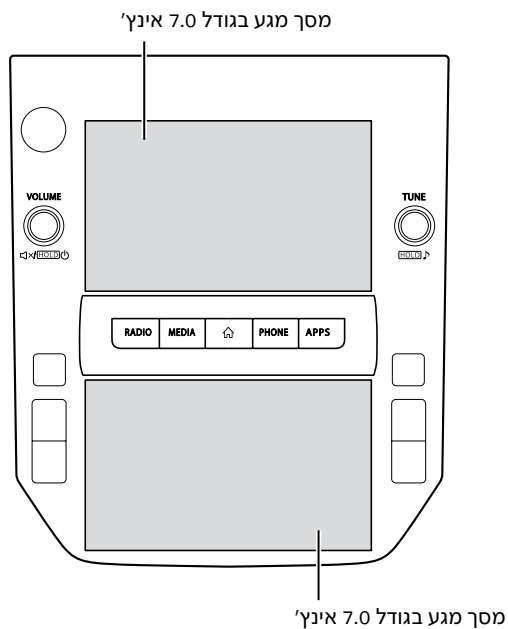

23' עמ'	צימוד (Bluetooth 4.2)
119' עמ'	Apple CarPlay
123' עמ'	Android Auto
30' עמ'	רדיו AM/FM
145' עמ': iPod/iPhone 142' עמ': USB שמע Bluetooth: עמ' 148 AUX: עמ' 152	הפעלת מדיה
26' עמ'	טלפון
170' עמ'	מערכת זיהוי קולי
18' עמ'	נעילת קוד PIN
36' עמ'	לחצני גלגל ההגה
ראה בחוברת הוראות הפעלה לנהג.	מצלמה אחורית
	הגדרות/מידע לרכב
	בקורות אקלים.

תכונות מוצר עיקריות

**אימוץ ממשק משתמש גרפי דמוי סמארטפון,  
אינטואיטיבי וקל לשימוש**



**תצוגה מקושרת ללוח המחוונים**

תצוגת שני מסכי מגע בגודל 7.0 אינץ' מיושמת. ניתן להציג מידע בצורה חלקה בין תצוגות אלה לתצוגה בלוח המחוונים.

**תפקוד תצוגת תיאור התפקוד**

ניתן להציג תיאורי תפקוד או רמזים לפעולה כאשר סמל מוצג לצד שם התפקוד. 

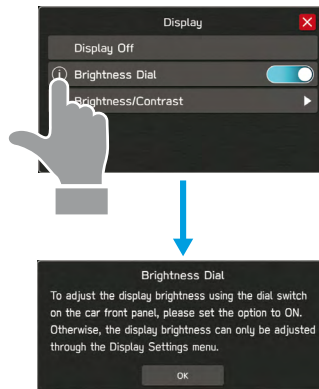



### פריסת מסך הבית מותאמת אישית עמ' 70

ניתן להוסיף למסך הבית תפקודים ופעולות הנמצאים בשימוש תכוף.

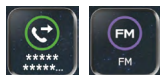
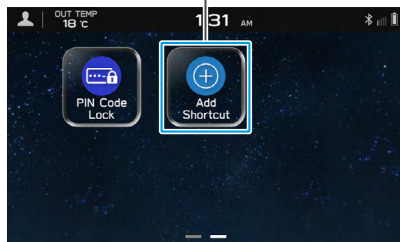

דוגמה: להתקשרות למספרי טלפון ספציפיים, האזנה לתחנות רדיו FM וכד'.

ניתן לשנות את המיקום של לחצני המיקום על ידי בחירתו והחזקתו ולאחר מכן גרירתו למיקום הרצוי.

### Apple CarPlay/Android Auto

תמיכה ב-Apple CarPlay ו-Android Auto מאפשרת גישה לתפקודים כגון שיחות טלפון ומוזיקה.

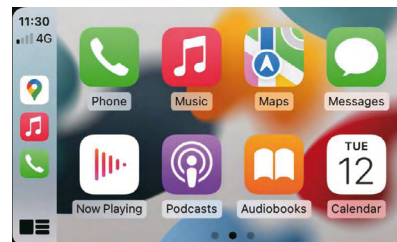

עמ' 119

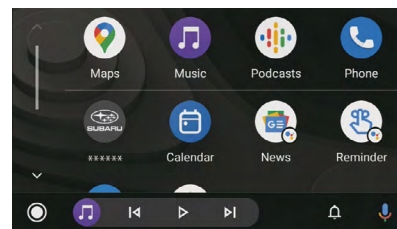

עמ' 123

### צימוד מערכת וטלפון/מכשיר Bluetooth עמ' 23

ניתן להשתמש בתפקודים כגון דיבורית ויישומים, על ידי חיבור המערכת לטלפונים/מכשירי Bluetooth באופן אלחוטי.



### נעילת קוד PIN

נעילת קוד PIN מגבילה את פעולות המערכת כאשר נעשה שימוש בשירות חניה, כדי למנוע גישה לא רצויה למידע אישי המאוחסן במערכת.

כדי להפעיל/לבטל את נעילת קוד PIN, הזן סיסמה שהוגדרה מראש על ידי המשתמש.

ראה בחוברת הוראות הפעלה לנהג.

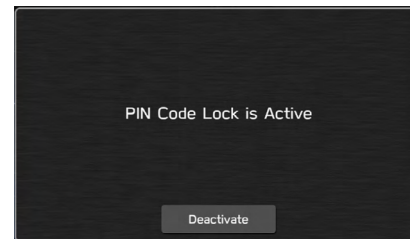

## תיאור הלחצנים

מציג את המסך הראשי.

### צג מגע

הפעולות מבוצעות על ידי נגיעה ישירה באצבע בצג המגע. עמ' 64



גרור

**סובב את הבורר** כדי לכוון את עוצמת הקול. **לחץ על הבורר** כדי להפעיל/לכבות את השתקת עוצמת הקול.

**לחץ והחזק את הבורר**, לכיבוי מערכת השמע/התצוגה. לחץ והחזק את הבורר להפעלה מחדש של המערכת או לחץ על



**לחץ והחזק את הבורר** למשך 10 שניות או יותר כדי לאפס את המערכת, אם מסכי המגע אינם מגיבים במהלך פעולה או אם מתרחשת שגיאת מערכת אחרת.

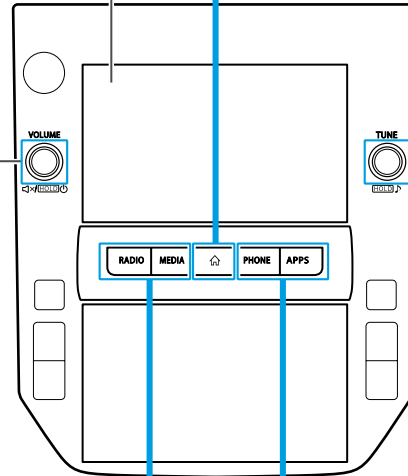
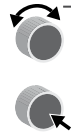

**סובב את הבורר** לבחירת תחנת רדיו או כדי לדלג לרצועה/קובץ הבא/הקודם.



**לחץ והחזק את הבורר** כדי להציג את מסך ההתאמה האישית של השמע. עמ' 131



קיצור דרך לכל מסך

	<b>רדיו</b>	עמ' 30
	<b>מדיה</b>	עמ' 32
	<b>טלפון</b>	עמ' 26
	<b>יישומים</b>	עמ' 29

# מסך הבית

**מסך יישומים**

עמ' 29

**מסך הגדרות**

עמ' 34

**מסך הטלפון**

עמ' 26

הגדרת פרופיל נהג עמ' 25

תצוגת מצב עמ' 69

כיבוי התצוגה.

כדי להפעיל את התצוגה, לחץ והחזק את הבורר "VOLUME" או לחץ על .

**מסך הרדיו**

עמ' 30

**מסך המדיה**

עמ' 32



בזמן השימוש ב-Apple CarPlay או Android Auto, סמל Apple CarPlay או Android Auto יוצג במסך הראשי. עמ' 119, 123

**נעילת קוד PIN**  
 ראה בחוברת הוראות ההפעלה לנהג.



**הוספת קיצור דרך**



ניתן להוסיף למסך הבית תפקודים ופעולות הנמצאים בשימוש תכוף. עמ' 70

ניתן לשנות את מיקומי הלחצנים באופן חופשי. עמ' 71

## מסך מידע לרכב/בקרת אקלים

ניתן לשנות את ההגדרות של תפקודים הקשורים לנהיגה וכד'.  
ראה בחוברת הוראות ההפעלה לנהג.



מציג את מצב ההפעלה של בקרת האקלים.  
ראה בחוברת הוראות ההפעלה לנהג.

הפעלה/כיבוי של מערכת Start-Stop האוטומטית.  
ראה בחוברת הוראות ההפעלה לנהג.

ניתן לשנות את ההגדרות של  
תפקודים שונים הקשורים לרכב.  
ראה בחוברת הוראות ההפעלה לנהג.

מציג את מצב ההפעלה של תפקודי הרכב,  
מצב הרכב ונטיית הרכב.  
ראה בחוברת הוראות ההפעלה לנהג.



הפעלה/כיבוי של מערכת החזקת רכב אוטומטית.  
ראה בחוברת הוראות ההפעלה לנהג.

הפעלה/כיבוי של מערכת בקרת הדינמיקה של הרכב.  
ראה בחוברת הוראות ההפעלה לנהג.

הגדרה והצגת מרווחי הזמן להחלפת חלקי רכב.  
ראה בחוברת הוראות ההפעלה לנהג.

## צימוד המערכת עם טלפון/מכשיר Bluetooth

« הצגת מסך הטלפון.



1

הכן את הטלפון/  
מכשיר ה-Bluetooth.  
לצימוד.



« הפעלת הטלפון/מכשיר ה-Bluetooth.

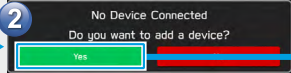

2



3

פעל על פי ההוראות המוצגות  
כדי להפעיל את הטלפון/מכשיר  
ה-Bluetooth.



« רישום טלפון/מכשיר Bluetooth.

אם מופיעה הודעת אישור ששואלת  
אם להעביר את נתוני אנשי הקשר  
של הטלפון למערכת, בחר את הלחצן  
המתאים.

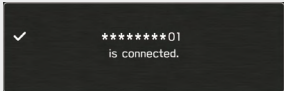

אם אין אפשרות לבצע צימוד,  
בדוק אם טלפון/מכשיר  
ה-Bluetooth שלך תואם  
למערכת.

# הוספת טלפון/מכשיר Bluetooth

הוספה ממסך הטלפון

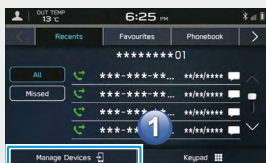

הוספה ממסך השמע של Bluetooth

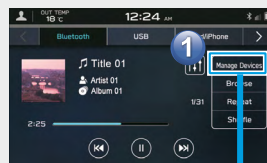

הוספה ממסך ההגדרות

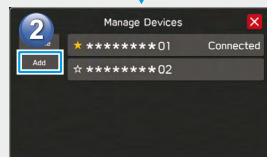
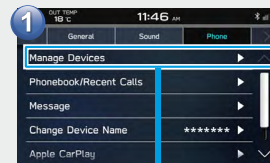



**« הוספת פרופיל חדש.**

**« בחירת שפה.**

**« רישום טלפון Bluetooth**

התהליך הושלם.

## מסך הטלפון

התקשר או שלח הודעת טקסט\*  
לאיש קשר אחרון עמ' 112,102

התקשר או שלח הודעת טקסט\*  
למועדף רשום עמ' 112,103



הזן ישירות מספר כדי לחייג עמ' 104

התקשר או שלח הודעת טקסט\*  
לאיש קשר בספר הטלפונים בטלפון  
המחובר ל-Bluetooth עמ' 112,104

סמן או השב\* להודעות/חיוג שיחות  
מרשימת ההודעות שהתקבלו  
עמ' 113,112,111



\*: אם זמין (קליטה אפשרית עבור iOS בלבד)

**– תרשים זרימה: קבלת שיחות ושימוש בטלפון Bluetooth –**

« מסך שיחה נכנסת מוצג.



« מסך שיחה מתקיימת מוצג.

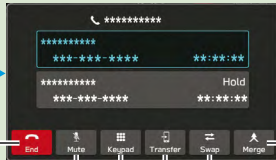

סיום השיחה  
 השתקת השמע של  
 הטלפון החכם המחובר  
 לוח מקשים  
 התחלת שיחה  
 משולשת  
 עבור לשיחה  
 עם צד אחר  
 העברת שיחה לטלפון Bluetooth  
 בהתאם לסוג טלפון ה-Bluetooth, תצוגת ופעולת מסך השיחה המתקיימת עשויות להיות שונות, וייתכן שלא ניתן יהיה להשתמש בתפקודים מסוימים.

**– תרשים זרימה: חיגוג שיחות מספר הטלפונים –**

« בחר נמען שיחה מספר הטלפונים.



ייתכן שיהיה צורך להפעיל את הגדרת ההתראות בטלפון ה-Bluetooth כדי להוריד את ספר הטלפונים. אם הגדרת הורדת ספר הטלפונים כבויה וספר טלפונים לא הורד, תוצג הודעה וניתן להוריד את ספר הטלפונים של טלפון המחובר ל-Bluetooth. עמ' 85

« בחר מספר לחיגוג שיחה.

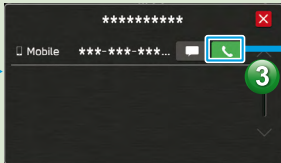

בצע חיגוג

– תרשים זרימה: קבלת הודעה –

« מסך הודעה נכנסת מוצג.

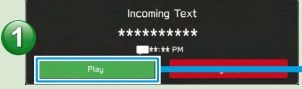

1

« כאשר יש הודעות שלא נקראו בתיבת הדואר הנכנס

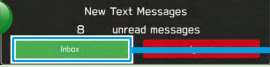

1

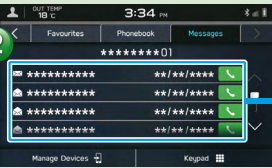

2

« מסך ההודעה מוצג.



הקראת הודעות

חיגוי לשולח ההודעה

מענה להודעה

– תרשים זרימה: שליחת הודעה\* מספר הטלפונים –

« בחר איש קשר מספר הטלפונים.



1



2

ייתכן שיהיה צורך להפעיל את הגדרת התראות בטלפון ה-Bluetooth כדי להוריד את ספר הטלפונים. אם הגדרת הורדת ספר הטלפונים כבויה וספר טלפונים לא הורד, תוצג הודעה וניתן להוריד את ספר הטלפונים של טלפון המחובר ל-Bluetooth. עמ' 85

« בחר את סמל ההודעה ליד המספר הרצוי.

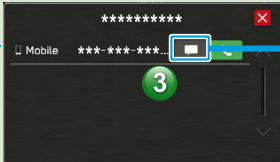

3

« בחר הודעה.

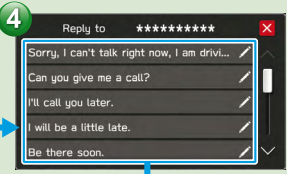

4

« שלח הודעה.

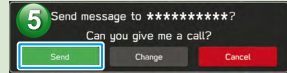

5

\*: אם זמין (קליטה אפשרית עבור iOS בלבד)

## מסך יישומים

יישומים שניתן להשתמש בהם

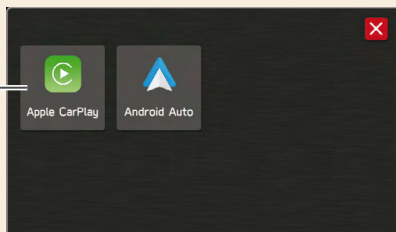

## Apple CarPlay



ניתן להשתמש ב-Apple CarPlay כדי לצפות במפות Apple, להשמיע מוזיקה ולחייג שיחות, על ידי חיבור מכשיר Apple CarPlay למערכת. ניתן גם להפעיל יישומים נתמכים.

כדי להשתמש ביישום Apple CarPlay, חבר מכשיר Apple CarPlay לשקע ה-USB עם כבל מקורי תקין לחלוטין. עמ' 119

לפרטים על השירותים או הפעולות, בדוק באתר Apple CarPlay (<https://www.apple.com/ios/carplay/>).

## Android Auto

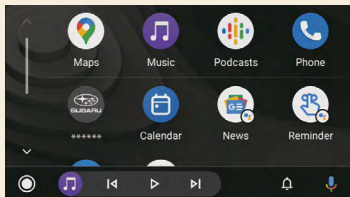

ניתן להשתמש ב-Android Auto כדי לצפות במפות Google, להשמיע מוזיקה ולחייג שיחות על ידי חיבור מכשיר Android למערכת, באמצעות כבל USB ו-Bluetooth. ניתן להפעיל גם יישומים נתמכים.

כדי להשתמש ביישום Android Auto, חבר מכשיר Android Auto לשקע ה-USB עם כבל מקורי תקין לחלוטין. עמ' 123

לפרטים אודות השירותים או הפעולות, בדוק באתר Android Auto (<https://support.google.com/androidauto/>) ו- (<https://www.android.com/auto/>).

## מסך הרדיו

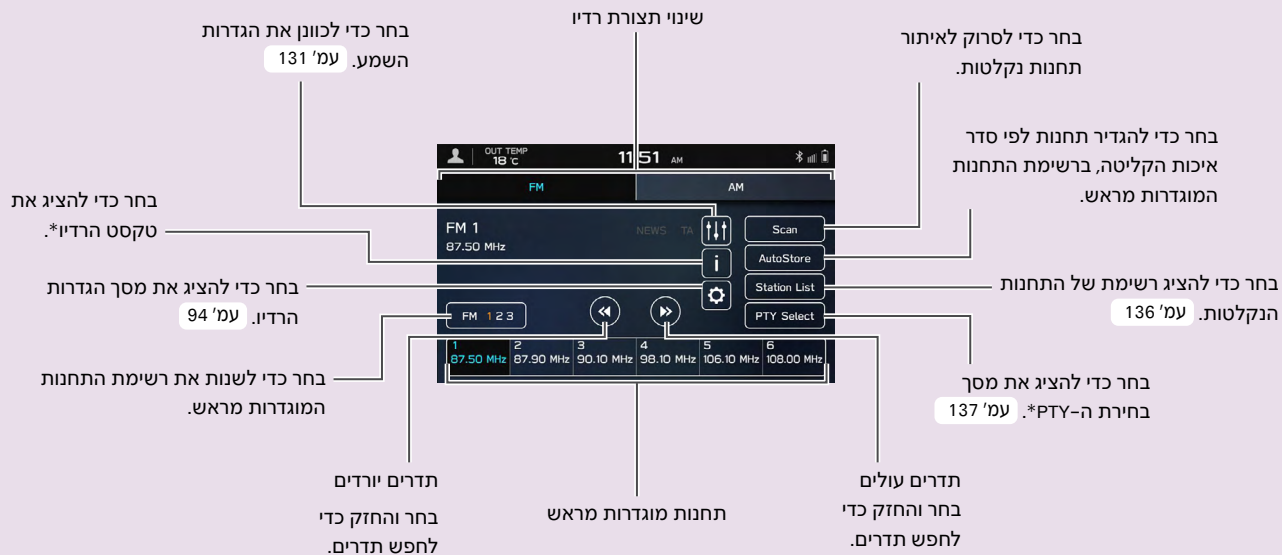

\* רדיו FM בלבד

– תרשים זרימה: הגדרת תחנת רדיו מראש –

« בחר את תחום התדרים ואת תחנת הרדיו.



« רשום תחנת הרדיו.



בחר והחזק את אחד מלחצני התחנות המוגדרות מראש.

## מסך המדיה

### מדיה נתמכת

USB/iPod/iPhone עמ' 163

שמע Bluetooth עמ' 75

### כדי להשתמש בקבצי וידאו בהתקן זיכרון USB

ניתן לצפות בקבצי וידאו מתוך התקן זיכרון USB. בזמן נהיגה, לא יוצג וידאו. יופק שמע בלבד. עמ' 142





# חיבור התקן זיכרון USB/מכשיר נייד

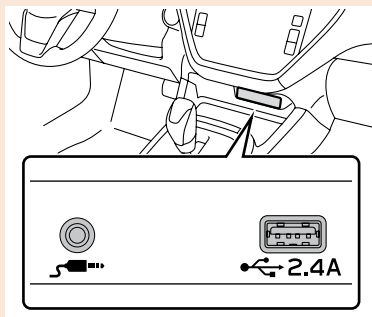

– תרשים זרימה: שימוש בתצורות השמעה –

« הצגת רשימת תצורות השמעה.

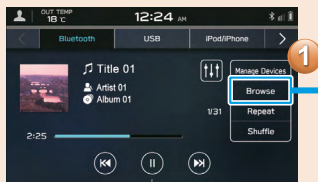

« בחירת תצורת השמעה.



« השמעת רצועה.

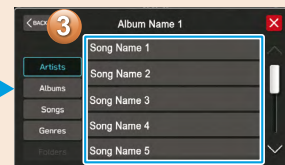

בהתאם למקור השמע, מספר פריטים  
מקטגוריות אלה מוצגים ברשימה.

# מסך הגדרות

## כללי עמ' 86

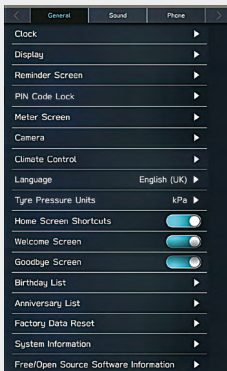

## צליל/שמע עמ' 92

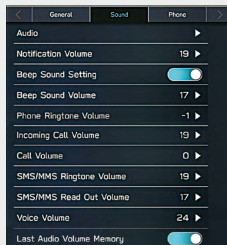

## טלפון עמ' 77



– תרשים זרימה: כוונן השעון באופן ידני –

בתנאים רגילים, כאשר טלפון Bluetooth מחובר למערכת, השעון יותאם אוטומטית. אם השעון אינו מכוון אוטומטית או אין טלפון Bluetooth מחובר, יש צורך לכוון את השעון באופן ידני.

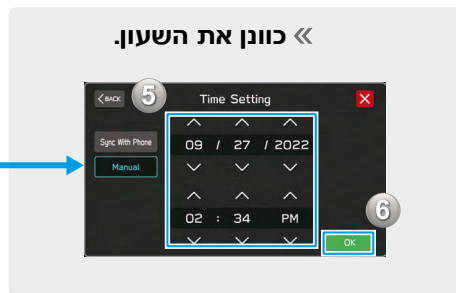
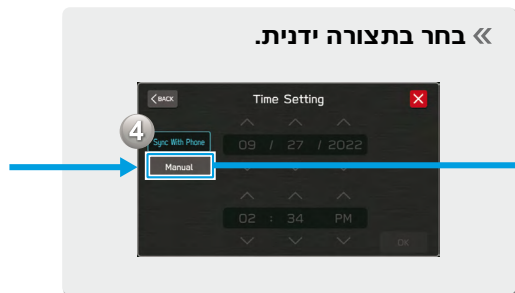

## שליטה מגלגל ההגה

ניתן לשלוט בחלקים מסוימים של מערכת המולטימדיה באמצעות המתגים שבגלגל ההגה. עמ' 159

**רדיו**  
**לחץ:** תחנה/ערוץ מוגדרים מראש הבא/הקודם  
**לחץ והחזק:** סרוק ועצור בתחנה הנקלטת הראשונה כאשר המתג משוחרר

**מדיה**  
**לחץ:** כדי לשנות רצועה/קובץ  
**לחץ והחזק:** הרצה מהירה לפנים / לאחור

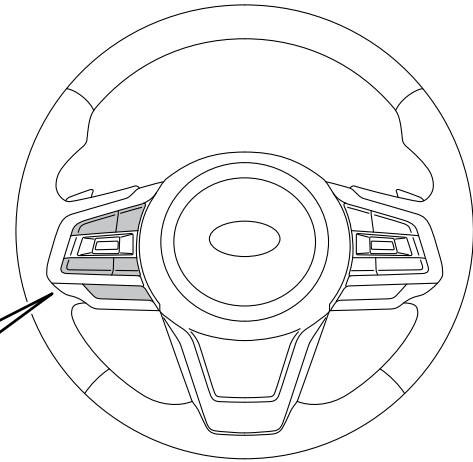

**לחץ:** סיום שיחה (במהלך שיחה) או הפעלת/כיבוי השתקה (במצב מערכת מולטימדיה) עמ' 159, 100

**לחץ:** קבלת שיחה עמ' 100

**לחץ:** הפעלת מערכת המולטימדיה או שינוי תצורת מקור השמע  
**לחץ והחזק:** כיבוי מערכת המולטימדיה

**לחץ:** עוצמת שמע מעלה/מטה  
**לחץ והחזק:** עוצמת שמע מעלה/מטה ברציפות

**לחץ:** הפעלת מערכת הזיהוי הקולי עמ' 170  
**לחץ והחזק:** הפעלת תפקוד הזיהוי הקולי של Apple CarPlay/Android Auto

## תיאור התפקוד

### « תפקודים עיקריים

מאפיינים: – מסך מגע בגודל 11.6 אינץ'

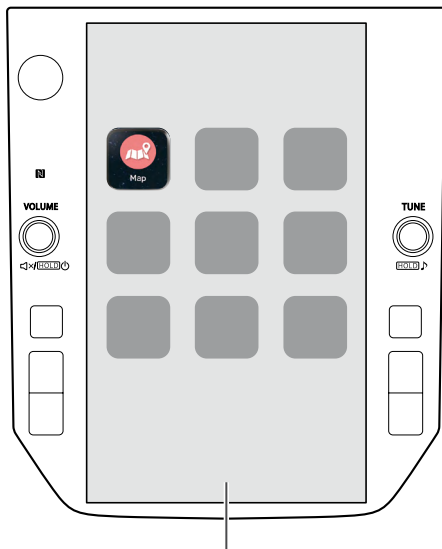

מסך מגע בגודל 11.6 אינץ'

עמ' 44	צימוד (Bluetooth 5.0)
עמ' 119	Apple CarPlay
עמ' 123	Android Auto
עמ' 52	רדיו AM/FM
עמ' 138	DAB (לא פעיל בישראל)
עמ' 145: iPod/iPhone עמ' 142: USB עמ' 152: AUX עמ' 148: Bluetooth שמע	הפעלת מדיה
עמ' 48	טלפון
עמ' 170	מערכת זיהוי קולי
עמ' 44	NFC
עמ' 40	נעילת קוד PIN
עמ' 59	לחצני לגלגל ההגה
ראה בחוברת הוראות הפעלה לנהג.	מצלמה אחורית
	הגדרות/מידע לרכב
	בקורות אקלים.

תכונות מוצר עיקריות

אימוץ ממשק משתמש גרפי דמוי סמארטפון,  
אינטואיטיבי וקל לשימוש



תצוגה מקושרת ללוח המחוונים

תצוגת מסך מגע גדולה בגודל 11.6 אינץ' יושמה. ניתן להציג מידע בצורה חלקה בין תצוגה זו לתצוגה בלוח המחוונים.

תפקוד תצוגת תיאור התפקוד

ניתן להציג תיאורי תפקוד או רמזים לפעולה כאשר סמל  מוצג לצד שם התפקוד.

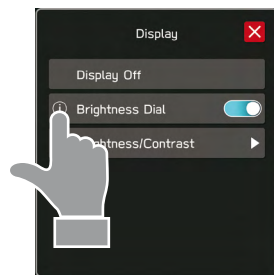

**Brightness Dial**

To adjust the display brightness using the dial switch on the car front panel, please set the option to ON. Otherwise, the display brightness can only be adjusted through the Display Settings menu.

OK

**פריסת מסך הבית מותאמת אישית** עמ' 70

ניתן להוסיף למסך הבית תפקודים ופעולות הנמצאים בשימוש תכוף.



דוגמה: להתקשרות למספרי טלפון ספציפיים, האזנה לתחנות רדיו FM וכד'.

**ניתן לשנות את המיקום של לחצני המיקום על ידי בחירתו והחזקתו ולאחר מכן גרירתו למיקום הרצוי.**

### עמ' 44 **צימוד מערכת וטלפון/מכשיר Bluetooth**

ניתן להשתמש בתפקודים כגון דיבורית ויישומים, על ידי חיבור המערכת לטלפונים/מכשירי Bluetooth באופן אלחוטי.



### **Apple CarPlay/Android Auto**

ניתן להשתמש ב-Apple CarPlay/Android Auto באופן אלחוטי.

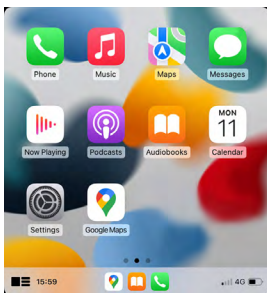

עמ' 119

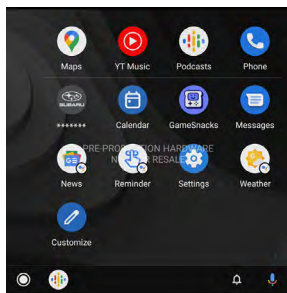

עמ' 123

### **נעילת קוד PIN**

נעילת קוד PIN מגבילה את פעולות המערכת כאשר נעשה שימוש בשירות חניה, כדי למנוע גישה לא רצויה למידע אישי המאוחסן במערכת.

כדי להפעיל/לבטל את נעילת קוד PIN, הזן סיסמה שהוגדרה מראש על ידי המשתמש.

ראה בחוברת הוראות ההפעלה לנהג.

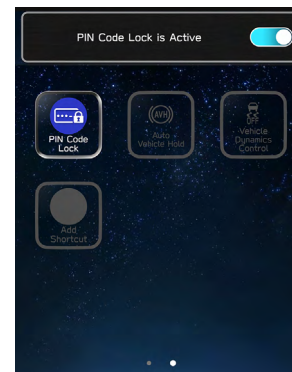



## סקירה כללית

### צג מגע

הפעולות מבוצעות על ידי נגיעה ישירה באצבע בצג המגע. עמ' 64

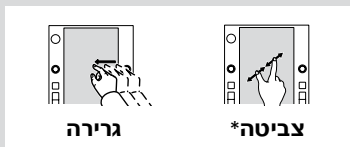

גרירה

צביטה\*

**סובב את הבורר** כדי לכוון את עוצמת השמע. **לחץ על הבורר** כדי להפעיל/לכבות את השתקת עוצמת השמע.

**לחץ והחזק את הבורר** כדי לכבות את מערכת המולטימדיה. כדי להפעיל את מערכת המולטימדיה, לחץ והחזק שוב את הבורר או גע במסך כדי להציג ולבחור אותו.

**לחץ והחזק את הבורר** למשך 10 שניות או יותר כדי לאפס את המערכת, אם מסך המגע אינו מגיב במהלך פעולה או אם מתרחשת שגיאת מערכת אחרת.

אזור תצוגת מצב עמ' 69

אזור תצוגת מידע גע כדי להציג את מסך אפשרויות הפעולה של הקטגוריה שנבחרה. ראה בחוברת הוראות ההפעלה לנהג.

**סובב את הבורר** לבחירת תחנת רדיו או כדי לדלג לרצועה/קובץ הבא/הקודם. **לחץ והחזק את הבורר** כדי להציג את מסך ההתאמה האישית של השמע. עמ' 131

הצגת המסך הראשי.

הגדרת פרופיל נהג. עמ' 46

אזור תצוגה בקרת אקלים ראה בחוברת הוראות ההפעלה לנהג.

הצגת מסך הגדרות הרכב. ראה בחוברת הוראות ההפעלה לנהג.

הצגת מסך ניהול התקנים. עמ' 44, 45



# מסך הבית

**מסך הרדיו**

עמ' 52

**מסך המדיה**

עמ' 54

לא ישים

הפעלה/כיבוי של מערכת Start-Stop האוטומטית.  
ראה בחוברת הוראות הפעלה לנהג.  
\*: אם קיים

**מסך הטלפון**

עמ' 48

**מסך יישומים**

עמ' 56

כיבוי התצוגה.  
כדי להפעיל את התצוגה, לחץ והחזק את הבורר "VOLUME" או גע במסך כדי להציג ולבחור אותן.

בזמן השימוש ב-Apple CarPlay או Android Auto, סמל Apple CarPlay או Android Auto יוצג במסך הראשי. עמ' 119, 123

**מסך הגדרות**

עמ' 57

**מסך מידע רכב**

עמ' 47

הפעלה/כבוי של מערכת החזקת רכב אוטומטית.  
ראה בחוברת הוראות ההפעלה לנהג.

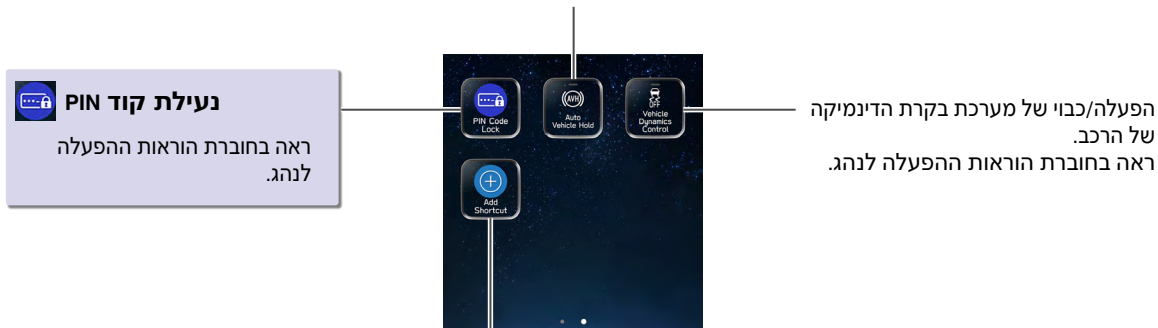

**נעילת קוד PIN**  
ראה בחוברת הוראות ההפעלה לנהג.

הפעלה/כבוי של מערכת בקרת הדינמיקה של הרכב.  
ראה בחוברת הוראות ההפעלה לנהג.

**הוספת קיצור דרך**

ניתן להוסיף למסך הבית תפקודים ופעולות הנמצאים בשימוש תכוף. עמ' 70

ניתן לשנות את מיקומי הלחצנים באופן חופשי. עמ' 71

## צימוד המערכת עם טלפון/מכשיר Bluetooth

« הצגת מסך ניהול התקנים.

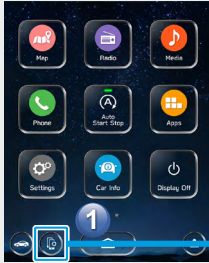

הכן את הטלפון/  
מכשיר ה-Bluetooth  
לצימוד.



« הפעלת הטלפון/מכשיר ה-Bluetooth.

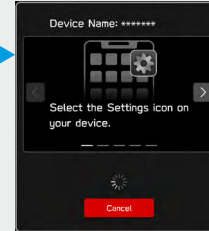
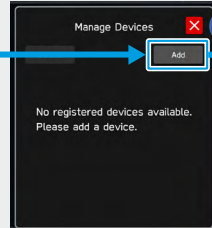

פעל על פי ההוראות  
המוצגות כדי להפעיל את  
הטלפון/מכשיר ה-Bluetooth.

« רישום טלפון/מכשיר Bluetooth.

אם מופיעה הודעת אישור ששואלת אם להעביר את נתוני אנשי הקשר של הטלפון למערכת, בחר את הלחצן המתאים.



אם אין אפשרות לבצע צימוד, בדוק אם טלפון/מכשיר ה-Bluetooth שלך תואם למערכת.

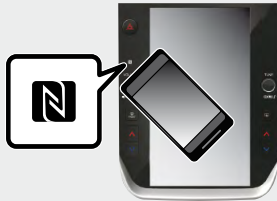

בעת שימוש במכשיר תואם NFC, אין צורך לבצע את ההליך לעיל.  
ניתן לבצע צימוד על ידי החזקת המכשיר מול סמל ה-NFC של מערכת השמע/וידאו עם הגדרת NFC מופעלת.

## ניהול טלפון/מכשיר בלוטות'

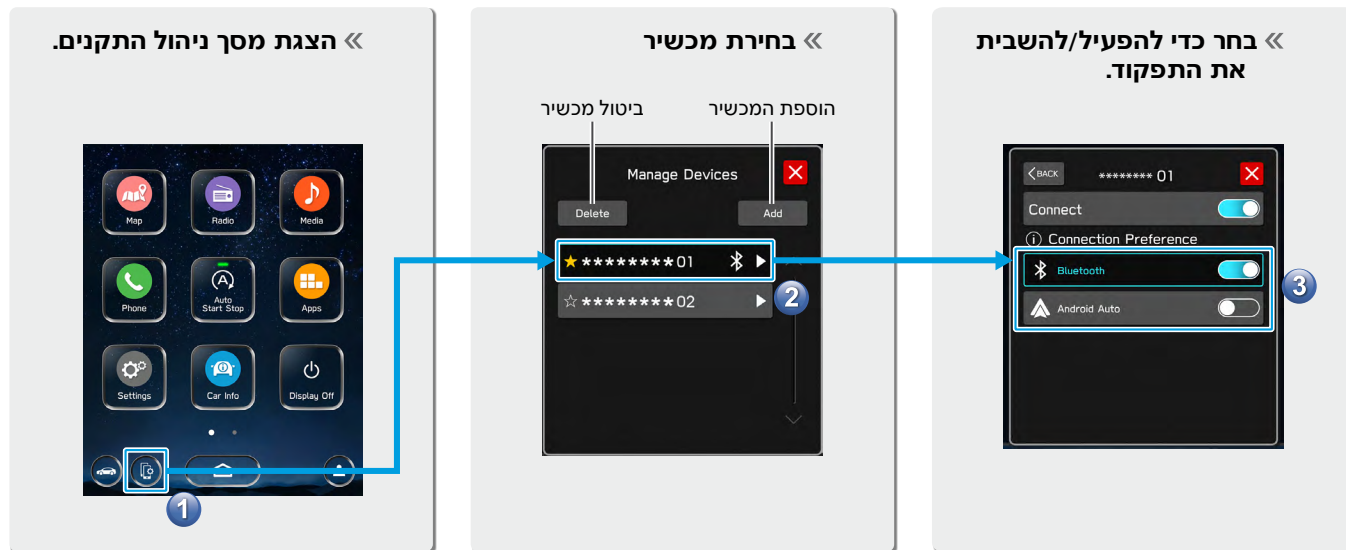

# יצירת פרופיל נהג

**« הוספת פרופיל חדש.**

**« בחירת שפה.**

**« רישום טלפון Bluetooth**

**הזן שם.**

**התהליך הושלם.**

Driver Profile list has been successfully updated.

## מסך מידע רכב

מציג את מצב ההפעלה של תפקודי הרכב, מצב הרכב ונטיית הרכב. ראה בחוברת הוראות ההפעלה לנהג.

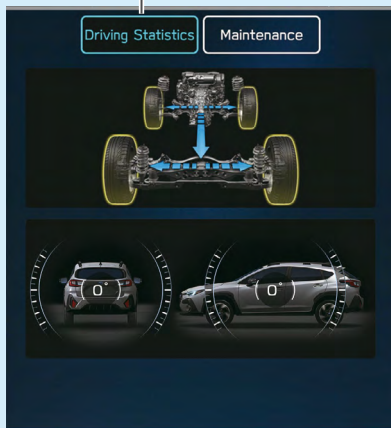

הגדרה והצגת מרווחי הזמן להחלפת חלקי רכב. ראה בחוברת הוראות ההפעלה לנהג.

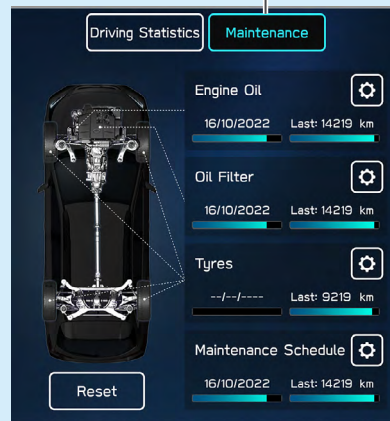

## מסך הטלפון

התקשר או שלח הודעת טקסט\*  
עמ' 112,102 לאיש קשר אחרון

התקשר או שלח הודעת טקסט\*  
למועדף רשום עמ' 112,103

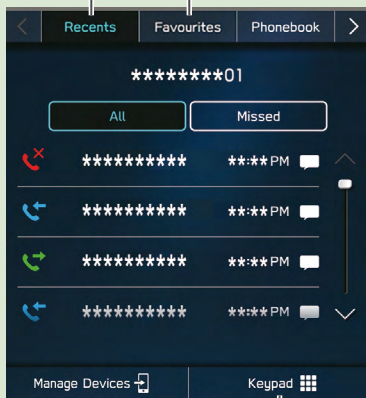

הזן ישירות מספר כדי לחייג שיחה עמ' 104

התקשר או שלח הודעת טקסט\*  
לאיש קשר בספר הטלפונים בטלפון  
המחובר ל-Bluetooth עמ' 112,104

סמן או השב\* להודעות/חייג שיחות  
מרשימת ההודעות שהתקבלו  
עמ' 113,112,111

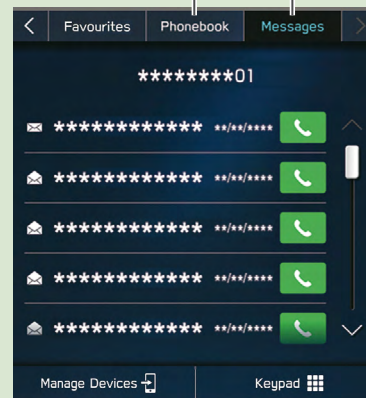

\*: אם זמין (קליטה אפשרית עבור iOS בלבד)



**– תרשים זרימה: קבלת שיחות ושימוש בטלפון Bluetooth –**

**« מסך שיחה נכנסת מוצג.**

**« מסך שיחה מתקיימת מוצג.**

לוח מקשים  
 העברת שיחה לטלפון Bluetooth  
 התחלת שיחה משולשת  
 סיום השיחה

השתקת השמע של הטלפון החכם המחובר  
 עבור לשיחה עם צד אחר

בהתאם לסוג טלפון ה-Bluetooth, תצוגת ופעולת מסך השיחה המתקיימת עשויות להיות שונות, וייתכן שלא ניתן יהיה להשתמש בתפקודים מסוימים.

**– תרשים זרימה: חיגוג שיחות מספר הטלפונים –**

**« בחר נמען שיחה מספר הטלפונים.**

ייתכן שיהיה צורך להפעיל את הגדרת ההתראות בטלפון ה-Bluetooth כדי להוריד את ספר הטלפונים. אם הגדרת הורדת ספר הטלפונים כבויה וספר טלפונים לא הורד, תוצג הודעה וניתן להוריד את ספר הטלפונים של טלפון המחובר ל-Bluetooth. עמ' 85

**« בחר מספר לחיגוג שיחה.**

בצע חיגוג

– תרשים זרימה: קבלת הודעה\* –



\*: אם זמין (קליטה אפשרית עבור iOS בלבד)

– תרשים זרימה: שליחת הודעה\* מספר הטלפונים –

« בחר איש קשר מספר הטלפונים.



ייתכן שיהיה צורך להפעיל את הגדרת ההתראות בטלפון ה-Bluetooth כדי להוריד את ספר הטלפונים. אם הגדרת הורדת ספר הטלפונים כבויה וספר טלפונים לא הורד, תוצג הודעה וניתן להוריד את ספר הטלפונים של טלפון המחובר ל-Bluetooth. עמ' 85

« בחר את סמל ההודעה ליד המספר הרצוי.

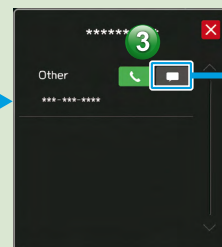

« בחר הודעה.

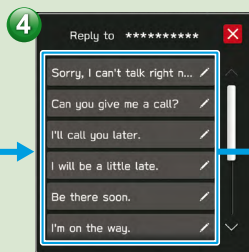

« שלח הודעה.

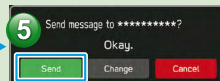

\*: אם זמין (קליטה אפשרית עבור iOS בלבד)

## מסך הרדיו

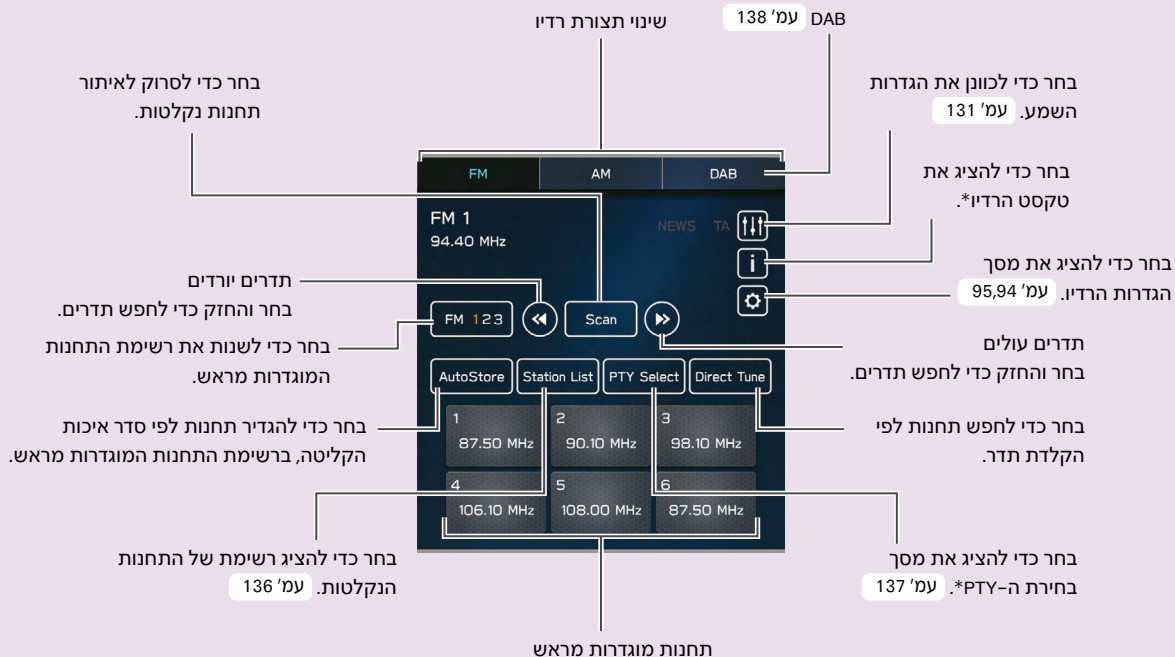

\*: רדיו FM בלבד

– תרשים זרימה: הגדרת תחנת רדיו מראש –

« בחר את תחום התדרים ואת תחנת הרדיו.



« רשום תחנת הרדיו.



בחר והחזק את אחד מלחצני התחנות המוגדרות מראש.

## מסך המדיה

### מדיה נתמכת

עמ' 163 USB/iPod/iPhone

עמ' 75 שמע Bluetooth

### שימוש בקבצי וידאו בהתקן זיכרון USB

ניתן לצפות בקבצי וידאו מתוך התקן זיכרון USB. בזמן נהיגה, לא יוצג וידאו. יופק שמע בלבד. עמ' 142



שניו מקור מדיה

שנה למכשיר שמע Bluetooth אחר/ רשום מכשיר חדש (שמע Bluetooth)

שניו רצועה בחר והחזק להרצה מהירה לאחור.

השתייה/השמעה

שניו רצועה לחץ והחזק להרצה מהירה לפנים.

הפעלה/כיבוי של השמעה אקראית

השמעה חוזרת של האלבום/תיקיה הנוכחיים ← חזור על הרצועה הנוכחית ← בטל השמעה חוזרת

השמעת רצועות ותוכניות וכד' במגוון תצורות השמעה

Manage Devices

Browse

Repeat

Shuffle

Title 01

Title 02

Title 03

Title 04

Bluetooth USB iPod/iPhone

Title 01

Artist 01

Album 01

0:19 -3:32 1/21

## חיבור התקן זיכרון USB/מכשיר נייד

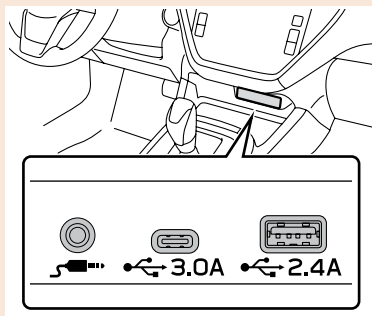

### – תרשים זרימה: שימוש בתצורות השמעה –

#### « הצגת רשימת תצורות השמעה.

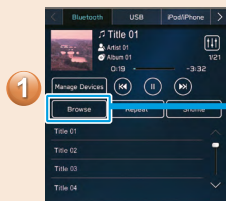

#### « בחירת תצורת השמעה.



#### « השמעת רצועה.

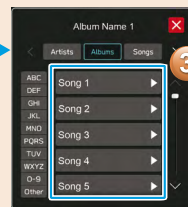

בהתאם למקור השמע, מספר פריטים  
מקטגוריות אלה מוצגים ברשימה.

## מסך יישומים

יישומים שניתן להשתמש בהם

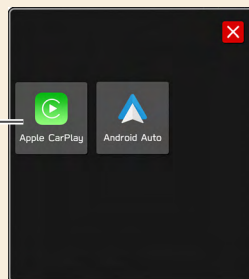

## Apple CarPlay

ניתן להשתמש ב-Apple CarPlay כדי לצפות במפות Apple, להשמיע מוזיקה ולחייג שיחות, על ידי חיבור מכשיר CarPlay למערכת. ניתן גם להפעיל יישומים נתמכים.

כדי להשתמש ביישום Apple CarPlay, חבר מכשיר Apple CarPlay למערכת באופן אלחוטי. עמ' 119  
לפרטים על השירותים או הפעולות, בדוק באתר Apple CarPlay (<https://www.apple.com/ios/carplay/>).

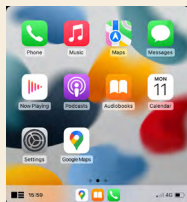

## Android Auto

ניתן להשתמש ב-Android Auto כדי לצפות במפות Google, להשמיע מוזיקה ולחייג שיחות על ידי חיבור מכשיר Android Auto למערכת. ניתן להפעיל גם יישומים נתמכים.

כדי להשתמש ביישום Android Auto, חבר מכשיר Android Auto למערכת באופן אלחוטי. עמ' 123  
לפרטים אודות השירותים או הפעולות, בדוק באתר Android Auto (<https://support.google.com/androidauto/>)-1 (<https://www.android.com/auto/>)

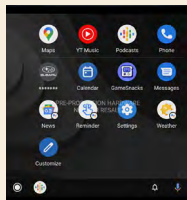



# מסך הגדרות

## 86 עמ' עמ' כללי

- General
- Sound
- Navigation
- Clock
- Display
- Wi-Fi Settings
- Wi-Fi Security Information
- Reminder Screen
- PIN Code Lock
- Meter Screen
- Camera
- Climate Control
- Language English (UK)
- Tyre Pressure Units kPa
- Home Screen Shortcuts
- Welcome Screen
- Goodbye Screen
- Favourite Widgets
- Birthday List
- Anniversary List
- Periodic Rest Notification
- Software Update
- Factory Data Reset
- System Information
- Free/Open Source Software Information

גלול

## 92 עמ' עמ' צליל/שמע

- General
- Sound
- Navigation
- Audio
- Navigation Guidance Volume 16
- Notification Volume 19
- Beep Sound Setting
- Beep Sound Volume 11
- Phone Ringtone Volume 16
- Incoming Call Volume 18
- Call Volume 0
- SMS/MMS Ringtone Volume 19
- SMS/MMS Read Out Volume 19
- Voice Volume 19
- Last Audio Volume Memory

גלול

## 77 עמ' עמ' טלפון

- Phone
- Radio
- Car
- Manage Devices
- Phonebook/Recent Calls
- Message
- Change Device Name \*\*\*\*\*
- Android Auto

## 94 עמ' עמ' רדיו

- Phone
- Radio
- Car
- FM/AM
- DAB

## מכונית\*

- Phone
- Radio
- Car
- EyeSight
- EyeSight Assist Monitor
- Reverse Automatic Braking (RAB)
- Driver Monitoring System
- Keyless Entry System
- Demister 15 minutes
- Interior Light 10 seconds
- One-Touch Lane Changer
- Auto Door Lock/Unlock
- Rear Seat Reminder
- Door Mirror Setting
- Vehicle Dynamics Control
- Auto Vehicle Hold (AVH)
- Auto Start Stop
- Rear Vehicle Detection (SRVD)
- MODE Normal
- Steering Responsive Headlights (SRH)
- Warning Volume Mid
- Units km, km/h, Litre
- TPMS Mode Setting Normal Mode

גלול

\*להגדרות הקשורות ל-EyeSight, עיין בתוסף למדריך למשתמש עבור מערכת EyeSight.  
לכל שאר התפקודים וההגדרות, עיין במדריך למשתמש של הרכב.

– תרשים זרימה: כוונן השעון באופן ידני –

בתנאים רגילים, השעון מתכוון אוטומטית כאשר טלפון Bluetooth מחובר למערכת\*. אם השעון אינו מתכוון אוטומטית, יש צורך לכוון אותו באופן ידני.



« בחר בתצורה ידנית.

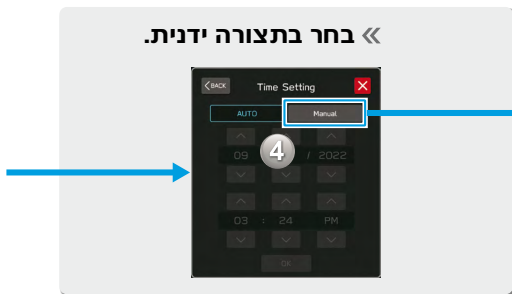

« כוונן את השעון.



\*. צג 11.6 אינץ'

## שליטה מגלגל ההגה

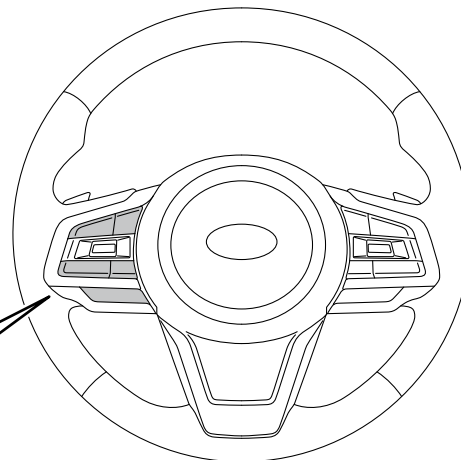

## רדיו

**לחץ:** תחנה/ערוץ מוגדרים מראש הבא/הקודם  
**לחץ והחזק:** סרוק ועצור בתחנה הנקלטת  
 הראשונה כאשר המתג משוחרר

## מדיה

**לחץ:** כדי לשנות רצועה/קובץ  
**לחץ והחזק:** הרצה מהירה לפנים / לאחור

ניתן לשלוט בחלקים מסוימים של מערכת השמע/וידאו באמצעות המתגים שבגלגל ההגה. עמ' 159

**לחץ:** סיום שיחה (במהלך שיחה) או הפעל/כיבוי השתקה (בתצורת מערכת מולטימדיה) עמ' 159,100

**לחץ:** קבלת שיחה עמ' 100

**לחץ:** עוצמת שמע מעלה/מטה  
**לחץ והחזק:** עוצמת שמע מעלה/מטה ברציפות

**לחץ:** הפעלת מערכת השמע/וידאו או שינוי תצורת מקור השמע  
**לחץ והחזק:** כיבוי מערכת השמע/וידאו

**לחץ:** הפעלת מערכת הזיהוי הקולי עמ' 170

**לחץ והחזק:** הפעלת תפקוד הזיהוי הקולי של Apple CarPlay/Android Auto  
 כאשר לא נעשה שימוש ב-Apple CarPlay/Android Auto, מסך הרישום של טלפון/מכשיר Bluetooth יוצג. עמ' 78



# 2 תפקודים בסיסיים



\*: חלק מהתפקודים לא ניתנים להפעלה בזמן נהיגה.

66	הקלדת אותיות ומספרים/ הפעלת מסך רשימה
66	הקלדת אותיות ומספרים
68	הפעלת מסך רשימה
69	כוונן המסך
69	כוונן רמת הבהירות
69	תצוגת מצב
70	הפעלת מסך הבית
70	הוספת סמלי קיצור דרך למסך הבית
71	הזזה ומחיקה של סמלי קיצור דרך

62	מידע בסיסי לפני ההפעלה
62	מסך פתיחה
62	מסך פתיחה
	חיבור וניתוק
63	התקן זיכרון USB/מכשיר נייד
63	חיבור מכשיר
64	מחוות (תנועות) צג המגע
64	הפעלת צג המגע

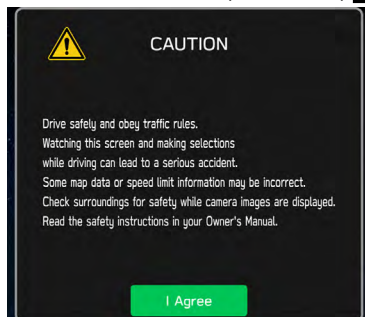
2. בחר **Agree** (אני מסכים).

## מסך פתיחה

### מסך פתיחה

#### אזהרה

- כאשר הרכב במצב עצירה עם מנוע פועל, הפעל תמיד את בלם החנייה מטעמי בטיחות.

1. כאשר מתג ההתנעה מועבר למצב ACC או ON, יוצג המסך ההתחלתי והמערכת תתחיל לפעול.

- כעבור מספר שניות, יופיע מסך "Caution" (זהירות).

### צג מפוצל 7.0 אינץ' ◀

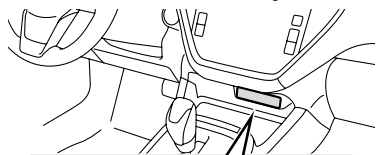

- אם המכשיר אינו פועל, הפעל אותו.

### שים לב

- התקן זיכרון USB תואם: ← עמ' 163
- iPod/iPhone תואם: ← עמ' 163
- יחידה זו אינה תומכת ברכזות USB זמינות מסחרית.
- על ידי חיבור מכשיר כגון טלפון נייד, הטעינה מתחילה בהתאם למכשיר.

## חיבור וניתוק התקן זיכרון USB/התקן נייד

### חיבור מכשיר

1. חבר מכשיר.

### צג 11.6 אינץ' ◀

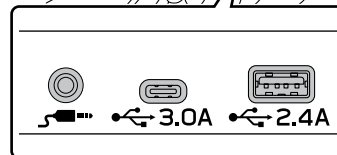
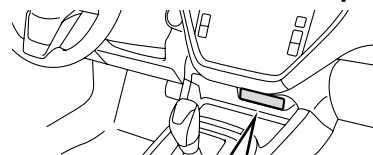

## מחוות (תנועות) צג המגע

הפעולות מבוצעות על ידי נגיעה ישירה באצבע בצג המגע.

שיטת הפעלה	סקירה/שיטה	שימוש עיקרי
	<b>גע</b> גע במהירות פעם אחת והרפה.	שינוי ובחירת הגדרות שונות
	<b>גרירה*</b> גע בצג באצבע והזז את המסך למיקום המבוקש.	גלילה ברשימות
	<b>החלקה*</b> הזז במהירות את המסך על ידי החלקה עם האצבע.	גלילה ברשימות

\* יתכן והפעולות לעיל לא יבוצעו בכל המסכים.

## הפעלת צג מגע

מערכת זו מופעלת בעיקר על ידי הלחצנים במסך. (הכפתורים מכונים "לחצנים" במדריך זה).

- כשנוגעים בלחצן מסך, נשמע צליל. ניתן לכוון את הצליל. (←עמ' 92)

⚠ <b>זהירות</b>
<ul style="list-style-type: none"> <li>כדי למנוע גרימת נזק לצג, גע בעדינות באצבעותיך בלחצני הצג.</li> <li>אין להשתמש בחפצים אחרים לנגיעה בצג אלא באצבעותיך בלבד.</li> <li>נגב טביעות אצבע מהצג בעזרת מטלית ניקוי זכוכיות. אין להשתמש בחומרי ניקוי כימיים לשם ניקוי המסך שכן אלו יכולים לגרום נזק לצג המגע.</li> </ul>

### שים לב

- אם המערכת אינה מגיבה למגע בלחצן מסך, הרחק את אצבעך מהמסך ואז גע שוב.
- לחצנים מעומעמים במסך לא ניתנים להפעלה.
- כאשר המסך קר, התצוגה עלולה להתכהות ודמויות נעות מוצגות בצורה מעוותת מעט.
- כשקר מאוד, ייתכן שהמסכים לא יוצגו כראוי וייתכן שנתונים המוקלדים על ידי משתמש יימחקו. כמו כן, ייתכן כי לחצני המסך לא יפעלו כהלכה.

### שים לב

- ייתכן שפעולות החלקה לא יבוצעו בצורה חלקה בעת נסיעה בגובה רב.



## שים לב

- כאשר  מוצג על המסך, בחר  כדי לסגור מסך מוקפץ.
- אם מסך המגע מופעל תוך כדי עטיית כפפות, ייתכן שהוא לא יגיב או לא יפעל כראוי.

## הקלדת אותיות ומספרים/הפעלת מסך רשימות

### הקלדת אותיות ומספרים

בעת הזנת נתונים, ניתן להזין אותיות ומספרים דרך המסך.

◀ דגם A



1	בחר כדי להזיז את הסמן.
2	שדה קלט • ניתן להזיז את מיקום הסמן על ידי בחירת המיקום הרצוי בשדה הקלט.
3	בחר כדי לנקות את שדה הקלט.
4	בחר למחיקת תו אחד.
5	בחר כדי להזין את הפריט.
6	בחר כדי להחלפת סוגי המקלדת.
7	בחר להזנת סמלים.
8	בחר להכנסת תווים באותיות קטנות או באותיות דפוס.

<p>שדה קלט</p> <ul style="list-style-type: none"> <li>ניתן להזיז את מיקום הסמן על ידי בחירת המיקום הרצוי בשדה הקלט.</li> </ul>	<p>1</p>
<p>בחר כדי לנקות את שדה הקלט.</p>	<p>2</p>
<p>בחר למחיקת תו אחד.</p>	<p>3</p>
<p>בחר כדי להחלפת סוגי המקלדת.</p>	<p>4</p>
<p>בחר להזנת סמלים.</p>	<p>5</p>
<p>בחר להכנסת תווים באותיות קטנות או באותיות דפוס.</p> <ul style="list-style-type: none"> <li>מאפשר הזנת אות רישית של תו אחד בלבד.</li> <li>מאפשר הזנת אותיות רישיות ברציפות.</li> </ul>	<p>6</p>

### שים לב

- מראה המקלדת עשוי להשתנות או ששיטת ההזנה עשויה להיות מוגבלת בהתאם לנסיבות שבהן מוצגת המקלדת.
- כאשר השפה שונתה, בהתאם לשפה, במקרים נדירים ייתכן שהמלל לא יוצג כהלכה.



<p>1</p> <p>בחר למעבר לעמוד הבא או הקודם.</p>	<p>1</p>
<p>2</p> <p>מציין את מיקום המסך המוצג. כדי לגלול: גרור את סמן המיקום. כדי לקפוץ: גע במיקום הרצוי של המסילה.</p>	<p>2</p>
<p>3</p> <p>חלק מהרשימות מכילות לחצני מסך תווים המאפשרים למשתמשים לקפוץ ישירות לרשומות שמתחילות באותה אות כמו לחצן מסך התווים. בכל פעם שנבחר אותו לחצן תו במסך, מוצגת הרשימה המתחילה עם התו הבא.</p>	<p>3</p>

## הפעלת מסך רשימה

ניתן לגלול את מסך הרשימה על ידי תנועת החלקה.

לפרטים על הפעולה: ← עמ' 64

צג 11.6 אינץ' ←

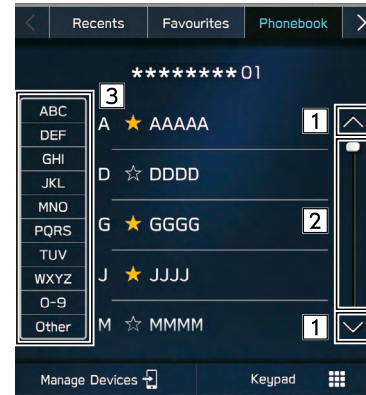

צג מפוצל 7.0 אינץ' ←



## תצוגת מצב

מצב חיבור ה-Bluetooth וכד' מוצג על המסך.



## כוונון המסך

### כוונון רמת הבהירות

ניתן לכוון את הבהירות של המסך. לפרטים, ראה בחוברת הוראות ההפעלה לנהג.

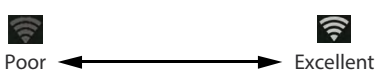
1	תצוגת טמפרטורה חיצונית.
2	הצג השעה בפועל. בחר כדי להציג את מסך הגדרות השעון.
3	סמל זה מוצג כאשר עוצמת השמע של המערכת השמע/וידאו מושתקת.
4	 <p>מציג את רמת הקליטה של Wi-Fi®. כאשר תפקוד Wi-Fi® מופסק, לא מוצג כל פריט.</p>
5	סמל זה מוצג כאשר נוצר חיבור ה-Bluetooth.

## הפעלת מסך הבית (HOME)

### הוספת סמלי קיצור דרך למסך הבית

ניתן להוסיף למסך הבית סמלי קיצור דרך עבור תפקודים שונים כאשר תפקוד קיצור הדרך של מסך הבית מופעל. (עמ' 86)

1. הצג המסך הראשי. (עמ' 19, 41)
  2. בחר **Add Shortcut** (הוספת קיצור דרך).
  3. בחר בתפקוד הרצוי.
  4. בחר בתפקוד קיצור הדרך הרצוי.
- בהתאם לתפקוד, בחר פריטים אחרים והזן את המידע הדרוש.
5. בדוק שסמל קיצור הדרך מוצג במסך הראשי.

### שים לב

- כאשר מוסיפים קיצורי דרך, ניתן להרחיב את המסך הראשי לעד 3 עמודים (צג מפוצל 7.0 אינץ') או 4 עמודים (צג 11.6 אינץ'). ניתן לשנות את הדף על ידי החלקה.



Poor



Excellent

מציג את רמת הקליטה של הטלפון.

אם אין טלפון נייד מחובר באמצעות Bluetooth, סמל זה לא יוצג.

רמת הקליטה אינה תמיד תואמת את הרמה המוצגת בטלפון הנייד. ייתכן שרמת הקליטה לא תוצג בהתאם לטלפון שברשותך.

6



Low



Full

מציג את יתרת טעינת הסוללה של מכשיר ה-Bluetooth. הרמה המוצגת אינה מתאימה תמיד לרמה המוצגת במכשיר ה-Bluetooth.

7

\* צג 11.6 אינץ' בלבד

## הזזה ומחיקה של סמלי קיצור דרך

משתמשים יכולים לסדר מחדש את לחצני מסך הבית כאשר תפקוד קיצורי הדרך במסך הבית מופעל. (←עמ' 86)

1. בחר והחזק את סמל קיצור הדרך כדי להיכנס לתצורת עריכה.



### ◀ בעת הזזת סמלי קיצור דרך

2. גרור את הלחצן למיקום הרצוי.

- המשתמש יכול להעביר לחצנים לעמוד אחר על ידי גירתם לקצה המתאים של המסך אם מספר הלחצנים מאפשר עמודים מרובים.

### ◀ בעת מחיקת סמלי קיצור דרך

2. גרור את הלחצן לאזור "DRAG HERE TO DELETE" (גרור לכאן כדי למחוק).

3. לחץ על  (צג מפוצל 7.0 אינץ') או בחר  (צג 11.6 אינץ') כדי לצאת מתצורת העריכה.





# 3 הגדרות



\*: חלק מהתפקודים לא ניתנים להפעלה בזמן נהיגה.

86	הגדרות אחרות	74	Bluetooth® הגדרות
86	הגדרות כלליות		רישום טלפון/
86	מסך הגדרות כלליות	74	מכשיר Bluetooth בפעם הראשונה
87	הגדרת חיבור Wi-Fi®	75	פרופילים
90	עדכון המערכת	77	הגדרות Bluetooth
92	הגדרות שמע	77	מסך הגדרות טלפון
92	מסך הגדרות שמע	78	רישום טלפון/מכשיר Bluetooth
94	הגדרות רדיו		חיבור או ניתוק
94	הגדרת רדיו AM/FM	81	טלפון/מכשיר Bluetooth
95	הגדרות DAB	84	מחיקת טלפונים/מכשירי Bluetooth
		85	הגדרת ספר טלפונים/הורדת שיחות אחרונות

## רישום בפעם הראשונה של טלפון/התקן Bluetooth

כדי להשתמש במערכת הדיבורית או במערכת השמע Bluetooth, יש צורך לרשום טלפון/התקן Bluetooth במערכת. לאחר רישום הטלפון/התקן ה-Bluetooth, ניתן להשתמש במערכת הדיבורית ובמערכת השמע Bluetooth. לפרטים אודת רישום טלפון/התקן Bluetooth: ←עמ' 78

### צג 11.6 אינץ'

1. הפעל את הגדרת חיבור ה-Bluetooth של הטלפון/התקן ה-Bluetooth שלך.

- תפקוד זה אינו זמין כאשר הגדרת חיבור ה-Bluetooth בטלפון/התקן ה-Bluetooth שלך כבויה.

2. בחר .

3. בצע "שלב 2" עד 6 ב"ב" REGISTERING A Bluetooth PHONE/DEVICE (רישום טלפון/התקן Bluetooth). (←עמ' 78)

### צג מפוצל 7.0 אינץ'

1. הפעל את הגדרת חיבור ה-Bluetooth של הטלפון/התקן ה-Bluetooth שלך.

- תפקוד זה אינו זמין כאשר הגדרת חיבור ה-Bluetooth בטלפון/התקן ה-Bluetooth שלך כבויה.

2. הצג את מסך הטלפון. (←עמ' 98)

3. בחר **Yes** (כן) כדי לרשום טלפון/התקן Bluetooth.

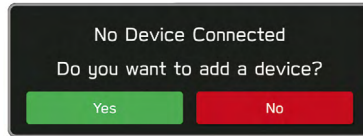

4. בצע "שלב 4" עד 7 ב"ב" REGISTERING A Bluetooth PHONE/DEVICE (רישום טלפון/התקן Bluetooth). (←עמ' 78)

## פרופילים

מערכת זו תומכת בשירותים הבאים.

התקן Bluetooth	מפרט	תפקוד	דרישות	המלצות
טלפון/התקן Bluetooth	מפרט Bluetooth	רישום טלפון/התקן Bluetooth	גירסה 2.1	גירסה 5.0 <sup>1*</sup>
				גירסה 4.2 <sup>3*</sup>
התקן Bluetooth	פרופיל	תפקוד	דרישות	המלצות
טלפון Bluetooth	HFP (פרופיל דיבורית)	מערכת דיבורית	גירסה 1.0	גירסה 1.8 <sup>1*</sup> גירסה 1.7 <sup>2*</sup>
	PBAP (פרופיל גישה לספר הטלפונים)	העברת אנשי הקשר	גירסה 1.0	גירסה 1.2.3 <sup>1*</sup> גירסה 1.2 <sup>2*</sup>
	MAP (פרופיל גישה להודעות)	הודעת טלפון Bluetooth	-	גירסה 1.4.2 <sup>1*</sup> גירסה 1.3 <sup>2*</sup>
	SPP (פרופיל שקע טורי)	תפקוד APPS	-	גירסה 1.2
התקן Bluetooth	A2DP (פרופיל חלוקת שמע מתקדמת)	מערכת שמע Bluetooth	גירסה 1.0	גירסה 1.3.2 <sup>1*</sup> גירסה 1.3 <sup>2*</sup>
	AVRCP (פרופיל בקרה מרחוק של שמע/וידאו)		גירסה 1.0	גירסה 1.6.2 <sup>1*</sup> גירסה 1.6 <sup>2*</sup>

<sup>1\*</sup> : צג 11.6 אינץ'<sup>2\*</sup> : צג מפוצל 7.0 אינץ'

## שים לב

- אם הטלפון הנייד שלך אינו תומך ב-HFP, רישום טלפון ה-Bluetooth או שימוש בפרופילי MAP, PBAP או SPP בנפרד לא יהיה אפשרי.
- אם גרסת הטלפון/התקן ה-Bluetooth המחוברים ישנה יותר מהמומלץ או אינה תואמת, ייתכן שתפקוד טלפון/התקן ה-Bluetooth לא יפעל כהלכה.
- אם היישום אינו פועל בצורה חלקה או שאינו יציב, נתק וחבר מחדש את הטלפון/התקן ה-Bluetooth באמצעות Bluetooth (עמ' 81) ו/או כבל USB (עמ' 63). אם הבעיה נמשכת, הפעל מחדש את הטלפון/התקן ה-Bluetooth.

הגדרת ספר טלפונים/הורדת שיחות אחרונות: ←עמ' 85	2
מיון רשימת השיחות האחרונות ורשימת אנשי הקשר: ←עמ' 103	
מחיקת כל רשימת המועדפים: ←עמ' 104	3
הגדרת ההודעה עמ': ←עמ' 110	
שינוי שם ההתקן	4
הגדרת Apple CarPlay: ←עמ' 122	5 *2
מציג את סיסמת ה-Wi-Fi הנוכחית. <sup>2*</sup> <b>Generate</b> (צור): יוצר סיסמה חדשה.	6
הגדרת Android Auto <sup>1*</sup> : ←עמ' 126	

<sup>1\*</sup>: צג מפועל 7.0 אינץ' בלבד

<sup>2\*</sup>: צג 11.6 אינץ' למדינות/אזורים שיכולים להשתמש בהם בפס 5 GHz עבור Wi-Fi® בלבד

### שים לב

- מסך "Manage Devices" (ניהול התקנים) יכול להיות מוצג גם על ידי בחירת **Manage Devices** (נהל התקנים) או **Add device** (הוסף התקן) במסך הטלפון (←עמ' 98) או מסך בקרת שמע Bluetooth (←עמ' 149) או  (צג 11.6 אינץ' בלבד).

## הגדרות Bluetooth

1. הצגת המסך הראשי. (←עמ' 19, 42)
2. בחר **Settings** (הגדרות).
3. ← **Phone** (טלפון)
4. בחר את הפריטים שברצונך להגדיר.

### מסך הגדרות טלפון

Manage Devices	▶	1
Phonebook/Recent Calls	▶	2
Message	▶	3
Change Device Name	*****▶	4
Apple CarPlay	▶	5
Android Auto	▶	6

רישום טלפון/התקן Bluetooth: ←עמ' 78	1
חיבור או ניתוק טלפונים/מכשירי Bluetooth: ←עמ' 81	
מחיקת טלפונים/התקני Bluetooth: ←עמ' 84	

3. פעל על פי ההוראות המוצגות כדי להפעיל את הטלפון/התקן ה-Bluetooth.

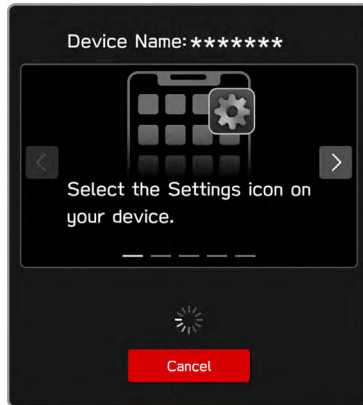

- בחר כדי לגלול את ההוראות. </>
- **Cancel** (ביטול): בחר כדי לבטל את הרישום.
- לפרטים אודות הפעלת הטלפון/התקן Bluetooth, עיין במדריך המצורף אליו.

## רישום טלפון/התקן Bluetooth

ניתן לרשום עד 7 (צג 11.6 אינץ') או 5 (צג מפוצל 7.0 אינץ') טלפונים/התקני Bluetooth.

ניתן לרשום בו זמנית טלפונים (HFP) והתקני (AVP) תואמי Bluetooth.

◀ **צג 11.6 אינץ'**

1. בחר **Add**.

2. בחר **Add** (הוספה).

- אם מופיעה הודעה, עקוב אחר ההנחיות שעל המסך.

6. לאחר השלמת החיבור, אשר ששם ההתקן המחובר מוצג.

- אם מוצגת הודעת תקלה, פעל על פי ההנחיות במסך ונסה שנית.

### שים לב

- רישום התקן תואם NFC מבוצע על ידי החזקת טלפון/התקן Bluetooth כנגד סמל NFC של מערכת המולטימדיה, עד ליצירת החיבור.

### ◀ צג מפוצל 7.0 אינץ'

1. הצג את מסך הגדרות הטלפון (←עמ' 77)
  2. בחר **Manage Devices** (נהל התקנים).
  3. ← **Add** (הוספה)
- אם מופיעה הודעה, עקוב אחר ההנחיות שעל המסך.

4. רישום באמצעות הטלפון/התקן ה-Bluetooth שלך.

- אין צורך בקוד PIN עבור טלפונים/התקני Bluetooth תואמי ה-Bluetooth שמחוברים, ייתכן שתוצג הודעה המאשרת את הרישום במסך טלפון/התקן ה-Bluetooth. השב והפעל את הטלפון/התקן ה-Bluetooth בהתאם להודעת האישור.

### שים לב

- כדי לרשום מחדש את טלפון/התקן ה-Bluetooth שלך לאחר מחיקתו מהמערכת, הפעל את טלפון/התקן ה-Bluetooth ורשום אותו לאחר מחיקת פרטי המערכת שנרשמו קודם לכן מטלפון/התקן ה-Bluetooth.
- 5. ודא שהמסך המוקפץ הבא עשוי להופיע.

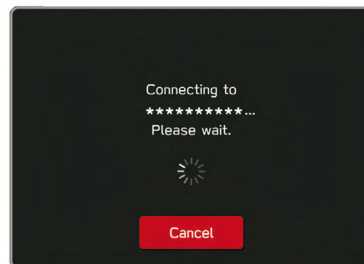

- **Cancel** (ביטול): בחר כדי לבטל את הרישום.
- אם מופיעה הודעת אישור ששואלת אם להעביר את נתוני אנשי הקשר של הטלפון למערכת, בחר את הלחצן המתאים.

4. פעל על פי ההוראות המוצגות כדי להפעיל את הטלפון/התקן ה-Bluetooth.

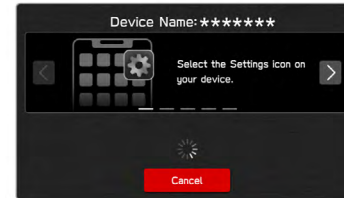

- בחר כדי לגלול את ההוראות. </>
  - **Cancel** (ביטול): בחר כדי לבטל את הרישום.
  - לפרטים אודות הפעלת הטלפון/התקן Bluetooth, עיין במדריך המצורף אליו.
5. רישום באמצעות הטלפון/התקן ה-Bluetooth שלך.
- אין צורך בקוד PIN עבור טלפונים/התקני Bluetooth תואמי ה-Bluetooth שמחוברים, ייתכן שתוצג הודעה המאשרת את הרישום במסך טלפון/התקן ה-Bluetooth. השב והפעל את הטלפון/התקן ה-Bluetooth בהתאם להודעת האישור.

### שים לב

- כדי לרשום מחדש את טלפון/התקן ה-Bluetooth שלך לאחר מחיקתו מהמערכת, הפעל את טלפון/התקן ה-Bluetooth ורשום אותו לאחר מחיקת פרטי המערכת שנרשמו קודם לכן מטלפון/התקן ה-Bluetooth.

6. ודא שהמסך המוקפץ הבא עשוי להופיע.

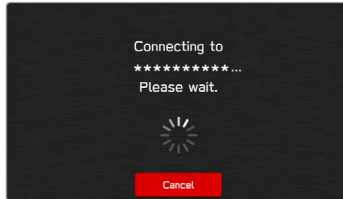

- **Cancel** (ביטול): בחר כדי לבטל את הרישום.
  - אם מופיעה הודעת אישור ששואלת אם להעביר את נתוני אנשי הקשר של הטלפון למערכת, בחר את הלחצן המתאים.
7. לאחר השלמת החיבור, אשר ששם ההתקן המחובר מוצג.
- אם מוצגת הודעת תקלה, פעל על פי ההנחיות במסך ונסה שנית.



3. כדי לחבר/לנתק את הטלפון/התקן ה-Bluetooth, בחר "Connect" (התחבר) בחלק העליון או בחר "Bluetooth" של "העדפת החיבור" בחלק התחתון.

- באמצעות "Connection Preference" (העדפת חיבור), ניתן לבחור בתפקוד המחובר כאשר הטלפון/התקן ה-Bluetooth מחוברים.

## חיבור או ניתוק טלפון/התקן Bluetooth

### צג 11.6 אינץ' ◀

ניתן לרשום עד 7 טלפונים/התקני Bluetooth (טלפונים HFP) והתקנים (AVP).

אם נרשם יותר מטלפון/התקן Bluetooth אחד, בחר לאיזה טלפון/התקן Bluetooth להתחבר.

1. בחר 

2. בחר את הטלפון/התקן ה-Bluetooth שיש לחבר או לנתק.

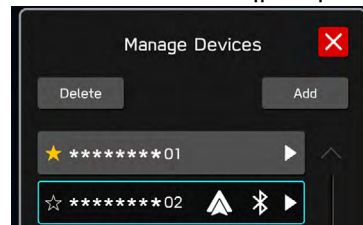

- בחירת ☆ מלבד השם של טלפון/התקן Bluetooth הרצוי משנה את הסמל לצבע ★ (צהוב). טלפון/התקן ה-Bluetooth שנבחר יירשם כמועדף ויועבר לראש הרשימה. כאשר מתג ההתנעה מועבר למצב "ACC" או "ON", ההתקן הרשום כמועדף יתחבר אוטומטית. (← עמ' 83)
- טלפון/התקן Bluetooth המחוברים כעת מוצגים במסגרת כחולה. תפקודים פעילים מוצגים מלבד התווים.
- אם הטלפון/התקן ה-Bluetooth הרצויים אינם ברשימה, בחר **Add** (הוספה) כדי לרשום את הטלפון/התקן ה-Bluetooth. (← עמ' 78)

- אם מוצגת הודעת תקלה, פעל על פי ההנחיות במסך ונסה שנית.

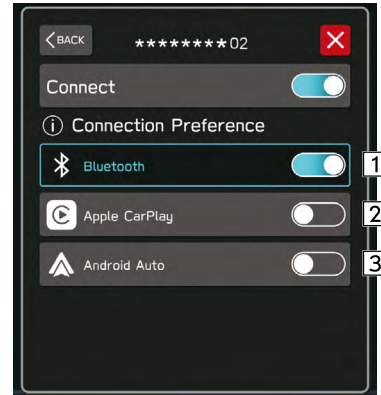

בחר כדי לחבר/לנתק Bluetooth.	1
בחר כדי לחבר/לנתק את Apple CarPlay.	2 *
בחר כדי לחבר/לנתק את Android Auto.	3 *

\*: מוצג אם התפקוד מופעל בעת הרישום.

### שים לב

- ייתכן שיידרש זמן אם חיבור הטלפון/התקן ה-Bluetooth יתבצע במהלך השמעת שמע של Bluetooth.
- בהתאם לסוג טלפון/התקן ה-Bluetooth שמחוברים, ייתכן שיהיה צורך לבצע שלבים נוספים בטלפון/התקן ה-Bluetooth.

### צג מפוצל 7.0 אינץ' ◀

ניתן לרשום עד 5 טלפונים/התקני Bluetooth (טלפונים (HFP) והתקנים (AVP)).

אם נרשם יותר מטלפון/התקן Bluetooth אחד, בחר לאיזה טלפון/התקן Bluetooth להתחבר.

1. הצג את מסך הגדרות הטלפון (←עמ' 77)

2. בחר **Manage Devices** (נהל התקנים).

3. בחר את הטלפון/התקן ה-Bluetooth שיש לחבר או לנתק.

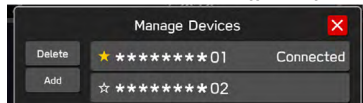

- כדי לנתק את הטלפון/התקן ה-Bluetooth, בחר **Yes** (כן).
- "Connected" (מחובר) מוצג ליד הטלפון/התקן ה-Bluetooth המחובר כעת.
- בחירת ☆ לצד השם של טלפון/התקן ה-Bluetooth הרצוי משנה את הסמל לצבע ★ (צהוב). ההתקן הנבחר יועבר לראש הרשימה.
- אם הטלפון/התקן ה-Bluetooth הרצוי אינו ברשימה, בחר **Add** (הוסיף) כדי לרשום את טלפון/התקן ה-Bluetooth. (←עמ' 78)

### תצורת חיבור אוטומטית

השאר את הטלפון/התקן ה-Bluetooth במיקום שבו ניתן ליצור את החיבור.

- כאשר מתג ההתנעה מועבר למצב "ACC" או "ON", המערכת מחפשת טלפון/התקן Bluetooth הרשום שנמצא בקרבת מקום.
  - המערכת תתחבר אוטומטית אם טלפון/התקן Bluetooth רשום כמועדף, אם הוא בקרבת מקום. ←עמ' 81
- אם אין התקנים רשומים כמועדפים, המערכת תתחבר לטלפון/התקן Bluetooth הרשום שחובר לאחרונה, אם הוא נמצא בקרבת מקום.

### חיבור ידני

כאשר החיבור האוטומטי נכשל, יש צורך לחבר טלפון/התקן Bluetooth ידנית.

פעל על פי ההליך "CONNECTING OR DISCONNECTING Bluetooth PHONE/DEVICE" (חיבור או ניתוק טלפון/התקן Bluetooth). ←עמ' 81

4. בדוק שמוצג "Connected" (מחובר) ליד הטלפון/התקן ה-Bluetooth כאשר החיבור הושלם.

- אם מוצגת הודעת תקלה, פעל על פי ההנחיות במסך ונסה שנית.

### שים לב



- ייתכן שיידרש זמן אם חיבור הטלפון/התקן ה-Bluetooth יתבצע במהלך השמעת שמע של Bluetooth.
- בהתאם לסוג טלפון/התקן ה-Bluetooth שמחוברים, ייתכן שיהיה צורך לבצע שלבים נוספים בטלפון/התקן ה-Bluetooth.

### חיבור מחדש של הטלפון/התקן ה-Bluetooth

- אם טלפון/התקן Bluetooth ינותק עקב קליטה גרועה מרשת Bluetooth כאשר מתג ההתנעה במצב "ACC" או "ON", המערכת תתחבר מחדש באופן אוטומטי לטלפון/התקן ה-Bluetooth.
- אם טלפון/התקן Bluetooth ינותק במכוון, כגון על-ידי העברתו למצב מופסק, הפעולה לא תתרחש. חבר מחדש את טלפון/התקן ה-Bluetooth באופן ידני.

### מחיקת טלפונים/התקני Bluetooth

#### צג 11.6 אינץ' ←

1. בחר  (מחיקה).
2. בחר **Delete** (מחיקה).
3. בחר  עבור טלפון/התקן ה-Bluetooth שברצונך למחוק.
4. בחר **OK** כאשר מופיעה הודעת האישור.

#### שים לב

- טלפון/התקן ה-Bluetooth עדיין יכול מידע ממערכת זו גם לאחר מחיקת טלפון/התקן ה-Bluetooth. הפעל את הטלפון/מכשיר ה-Bluetooth כדי למחוק את מידע המערכת שנשמר בטלפון/התקן ה-Bluetooth.

#### ← צג מפוצל 7.0 אינץ'

1. הצג את מסך הגדרות הטלפון (←עמ' 77)
2. בחר **Manage Devices** (נהל התקנים).
3. ← **Delete** (מחק)
4. בחר  עבור טלפון/התקן ה-Bluetooth שברצונך למחוק.
5. בחר **OK** כאשר מופיעה הודעת האישור.

#### שים לב

- טלפון/התקן ה-Bluetooth עדיין יכול מידע ממערכת זו גם לאחר מחיקת טלפון/התקן ה-Bluetooth. הפעל את הטלפון/מכשיר ה-Bluetooth כדי למחוק את מידע המערכת שנשמר בטלפון/התקן ה-Bluetooth.

## הגדרת ספר טלפונים/הורדת שיחות אחרונות

כאשר תפקוד זה מופעל, נתוני ספר הטלפונים של טלפון/התקן ה-Bluetooth המחובר יורדו אוטומטית.

1. הצג את מסך הגדרות הטלפון (←עמ' 77)
2. בחר **Phonebook/Recent Calls** (ספר טלפונים/שיחות אחרונות).
3. בחר כדי להפעיל/לכבות את התפקוד "Automatically Download Phonebook/Recent Calls" (הורדה אוטומטית של ספר טלפונים/שיחות אחרונות).

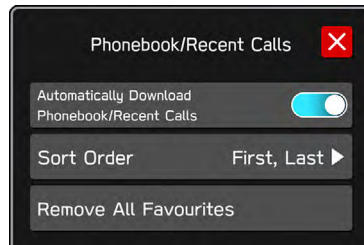

## שים לב

- ייתכן שגרסת הפרופיל של טלפון ה-Bluetooth המחובר אינה תואמת להעברת נתונים של ספר טלפונים. לפרטים המחלקה הטכנית של החברה ממליצה לגשת למרכז שירות מורשה סובארו מטעם היבואן.
- ניתן להוריד עד 2,000 אנשי קשר מספר הטלפונים של טלפון ה-Bluetooth הרשום. ניתן להוריד עד 5 מספרי טלפון רשומים לאיש קשר.
- ייתכן שיהיה צורך להפעיל את הגדרת החיווי בטלפון ה-Bluetooth כדי להוריד את ספר הטלפונים. לפרטים, עיין בהוראות טלפון ה-Bluetooth המחובר. כאשר ההגדרות של שעון המערכת מוגדרות לתצורה "Auto" (אוטומטי), תפקוד הכוונן האוטומטי ותפקוד ההודעות (←עמ' 109) לא יתפקדו כהלכה אם לא הורדת את ספר הטלפונים.
- רשימת המועדפים של טלפון ה-Bluetooth לא תורד באופן אוטומטי גם לאחר הורדת נתוני ספר הטלפונים מטלפון ה-Bluetooth. מערכת זו אינה תומכת כעת בהעברת נתונים מרשימת המועדפים של טלפון ה-Bluetooth. כדי להוסיף את רשימת המועדפים של טלפון ה-Bluetooth לרשימת המועדפים של המערכת, יהיה עליך לרשום אותה דרך רשימת אנשי הקשר בספר הטלפונים של המערכת. (←עמ' 104)

הגדרות אחרות

## הגדרות כלליות

1. הצגת המסך הראשי. (←עמ' 20, 42)
2. בחר **Settings** (הגדרות).
3. ← **General** (כללי)
4. בחר את הפריטים שברצונך להגדיר.

## מסך הגדרות כלליות

לפרטים אודות התפריט הבא, ראה בחוברת הוראות ההפעלה לנהג.

- **Clock** (שעון)
- **Display** (תצוגה)
- **Reminder Screen** (מסך תזכורת)
- **PIN Code Lock** (נעילת קוד פין)
- **Meter Screen** (מסך מחוון)
- **Camera** (מצלמה)
- **Climate Control** (בקרת אקלים)
- **Language** (שפה)
- **Tyre Pressure Units** (יחידות לחץ אוויר בצמיגים)
- **Welcome Screen** (מסך פתיחה)
- **Goodbye Screen** (מסך סגירה)
- **Favourite Widgets** (יישומונים מועדפים)
- **Birthday List** (רשימת ימי הולדת)
- **Anniversary List** (רשימת ימי שנה)

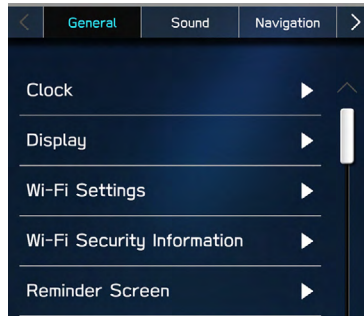

בחר כדי להגדיר את הגדרות תפקוד Wi-Fi®. (←עמ' 87)	<b>Wi-Fi Settings</b> (הגדרות Wi-Fi) <sup>1*</sup>
בחר כדי להציג את סוג האבטחה של Wi-Fi® שבו משתמש Wireless Apple או Wireless Android או CarPlay .Auto	<b>Wi-Fi Security Information</b> (מידע אבטחת Wi-Fi) <sup>1*2*</sup>
בחר כדי להפעיל/לכבות את תפקוד קיצורי הדרך למסך הראשי. (←עמ' 70)	<b>Home Screen Shortcuts</b> (קיצורי דרך למסך הבית)

## הגדרת חיבור Wi-Fi® (צג 11.6 אינץ' בלבד)

### התחברות לרשת Wi-Fi®

1. הצגת מסך ההגדרות הכלליות. (←עמ' 86)
2. בחר **Wi-Fi Settings** (הגדרות Wi-Fi).
3. ← **Available Wi-Fi Networks** (רשתות Wi-Fi זמינות)
4. בחר ברשת הרצויה.

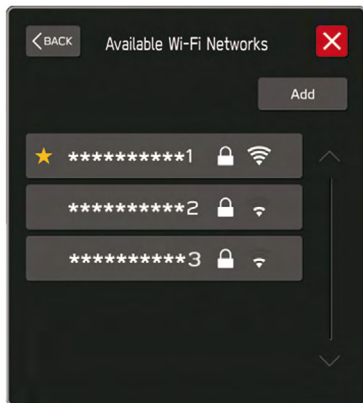

- כאשר נבחרה רשת עם **🔒** ומופיע מסך הזנת הסיסמה, הזן את הסיסמה ולחץ **OK** (אישור).

<p>בחר כדי לעדכן את גרסאות תוכנת המערכת. (←עמ' 90)</p>	<p><b>Software Update</b> (עדכון תוכנה)<sup>1*</sup></p>
<p>בחר לאיפוס כל פריטי ההגדרה. מערכת המולטימדיה מופעלת מחדש באופן אוטומטי לאחר איפוס לנתוני היצרן. כדי להשלים את תהליך האיפוס, העבר את מתג ההתנעה למצב "LOCK"/"OFF" לאחר הפעלה מחדש של מערכת המולטימדיה, ולאחר מכן העבר את מתג ההתנעה למצב "ACC" או "ON" לאחר כ-3 דקות.</p>	<p><b>Factory Data Reset</b> (איפוס לנתוני יצרן)</p>
<p>בחר כדי להציג את מידע המערכת.</p>	<p><b>System Information</b> (מידע אודות המערכת)</p>
<p>בחר כדי להציג מידע חופשי/פתוח על תוכנת מקור.</p>	<p><b>Free/Open Source Software Information</b> (מידע חופשי/פתוח על תוכנת מקור)</p>

<sup>1\*</sup> : צג 11.6 אינץ' בלבד

<sup>2\*</sup> : מוצג כאשר נעשה שימוש ב-Wireless Apple CarPlay/Wireless Android Auto.

### הוספת רשת Wi-Fi®

- ניתן להוסיף רשתות זמינות שאינן מוצגות, על ידי חיפוש.
1. הצגת מסך ההגדרות הכלליות. (←עמ' 86)
  2. בחר **Wi-Fi Settings** (הגדרות Wi-Fi).
  3. ← **Available Wi-Fi Networks** (רשתות Wi-Fi זמינות)
  4. ← **Add** (הוספה)
  5. ← **Wi-Fi Name (SSID)** (שם רשת Wi-Fi (SSID))
  6. הזן את שם הרשת. ← **OK**
  7. ← **Security** (אבטחה)
  8. בחר את סוג האבטחה.
  9. ← **Start Connection** (התחלת החיבור)
- כאשר נדרשת סיסמה, הזן את הסיסמה. **OK** (בסדר)

### הגדרת חיבור במהירות

- אם התקן Wi-Fi® מוגן בהגדרת Wi-Fi®, ניתן לחברו מהר יותר.
1. הצגת מסך ההגדרות הכלליות. (←עמ' 86)
  2. בחר **Wi-Fi Settings** (הגדרות Wi-Fi).
  3. ← **Wi-Fi Protected Setup** (הגדרת מערכת Wi-Fi מוגנת)
  4. בחר **PIN Setup** (הגדרות PIN) או **Push Button Setup** (הגדרת לחצן) כפי שהוגדר על ידי ההתקן.
  5. הפעל את התקן ה-Wi-Fi® שיש לחבר.
    - כאשר **PIN Setup** (הגדרת PIN) נבחר: הזן את קוד PIN המוצג להתקן רשת Wi-Fi®.
    - כאשר **Push Button Setup** (הגדרת לחצן) נבחר: לחץ על לחצן WPS בהתקן רשת Wi-Fi®.



### ⚠ אזהרה

- השתמש בהתקני Wi-Fi® רק כאשר בטיחותי וחוקי לעשות כן.
  - מערכת זו מצוידת באנטנות Wi-Fi®. אנשים עם קוצבי לב מושתלים, קוצבי לב לטיפול בסינכרון מחדש או דפיברילטור מושתלים קרדיוברטרים צריכים לשמור על מרחק סביר בינם לבין אנטנות Wi-Fi®. גלי הרדיו עשויים להשפיע על פעולתם של התקנים כאלה.
  - לפני השימוש בהתקני Wi-Fi®, אנשים המשתמשים בציוד רפואי חשמלי מסוג שאינו קוצבי לב או אמצעי הסדרת קצב לב או דפיברילטורים או אחרים, חייבים להיוועץ עם יצרן המכשיר לשם קבלת מידע ביחס לפעולת המכשיר בתנאי השפעה של גלי רדיו.
- לגלי רדיו עלולים להיות השפעות בלתי צפויות על פעולתו של ציוד רפואי כדוגמת זה שצוין.

### מחיקת רשת Wi-Fi®

1. הצגת מסך ההגדרות הכלליות. (←עמ' 86)
2. בחר **Wi-Fi Settings** (הגדרות Wi-Fi).
3. בחר **Wi-Fi** כדי לכבות את תפקוד Wi-Fi®.
4. ← **Registered Wi-Fi Networks** (רשתות Wi-Fi רשומות)
5. ← **Delete** (מחק)
6. בחר  עבור רשת ה-Wi-Fi® שברצונך למחוק. ← **OK**

## עדכון המערכת

פנה לספק שלך לצורך עדכון תוכנת המערכת<sup>1\*</sup>.

צג 1.6 אינץ' בלבד: ניתן גם לעדכן את תוכנת המערכת באמצעות Wi-Fi®. תהליך העדכון כולל הורדה והתקנה של עדכון תוכנה<sup>2\*</sup>. שים לב שתפקוד המערכת יהיה מוגבל במהלך ההתקנה.

<sup>1\*</sup>: בדוק עם הספק שלך לקבלת פרטים ספציפיים על תוכן העדכון.

<sup>2\*</sup>: בהתאם לתוכן עדכון התוכנה, ייתכן שהגדרות קבועות מראש של תחנות הרדיו והגדרות עוצמת השמע יתאפסו בתהליך העדכון.

### שים לב

- יתכן שעדכון באמצעות Wi-Fi® לא יהיה זמין במדינות מסוימות.

## מפרטי רשתות Wi-Fi® נתמכות

המערכת יכולה להתחבר לרשת Wi-Fi® התומכת בתקנים הבאים.

- תקני תקשורת:
  - IEEE802.11a
  - IEEE802.11b
  - IEEE802.11g
  - IEEE802.11n
  - IEEE802.11ac
- אבטחה:
  - WPA™
  - WPA2™
  - WPA3™

### שים לב

- WPA, WPA2, ו-WAP3 הם סימן רשום של Wi-Fi Alliance®.
- מכיוון שפס התדרים המשמש עבור Wi-Fi® שונה על פי מדינה או אזור, ייתכן שלא ניתן יהיה להשתמש בפס 5GHz.

11. בחר **Download Now** (הורד עכשיו) כדי להתחיל בהורדת העדכון (אם זמין).

- **Cancel** (ביטול): בחר כדי לעצור את תהליך העדכון.
  - מצב התקדמות ההורדה מוצג באזור הקטגוריה.
  - אם תהליך העדכון נכשל, עיין בסעיף "TROUBLESHOOTING" (פתרון בעיות). (←עמ' 187)
- ! : צג 11.6 אינץ'

### התקנת העדכון

#### ⚠ זירות

- החנה את הרכב שלך במקום בטוח בעת התקנת העדכון.
- תפקודי המערכת הבאים מוגבלים במהלך התקנת העדכון.
  - לא ניתן יהיה להשתמש בתפקודי מערכת כלליים.
  - רק תמונת המצלמה האחורית תוצג. או שהתמונה תיעלם זמנית.

### הורדת עדכון

1. הצגת המסך הראשי. (←עמ' 42)
  2. בחר **Settings** (הגדרות).
  3. ← **General** (כללי)
  4. ← **Clock** (שעון) ← **Time Setting** (הגדרת השעה)
  5. ← **Sync With Phone** (סינכרון עם הטלפון)\*
  6. התחבר לרשת Wi-Fi®. (←עמ' 87)
  7. הצגת מסך ההגדרות הכלליות. (←עמ' 86)
  8. ← **Software Update** (עדכון תוכנה)
  9. ← **Update** (עדכון)
  10. ← **Check for Updates** (בדוק לעדכונים)
- **Cancel** (ביטול): בחר כדי להפסיק לחפש עדכונים זמינים.
  - אם **Automatically Check for Updates** (בדוק אוטומטית אם יש עדכונים) פועל, יבדקו עדכונים באופן אוטומטי ואם הם זמינים, תוצג הודעה. אם מוצגת הודעה, בחר **OK** (אישור) והמשך לשלב הבא.
  - אם **Automatically Download Updates** (הורד עדכונים אוטומטית) פועל, עדכונים יורדו באופן אוטומטי. לאחר השלמת ההורדה, תוצג הודעה. בחר **OK** (אישור) כדי להתחיל בהתקנה ולהמשיך לשלב 3 ב- "UPDATE" INSTALLATION" (התקנת עדכון). (←עמ' 91)

## הגדרות שמע

1. הצגת המסך הראשי. (←עמ' 20, 42)
2. בחר **Settings** (הגדרות).
3. **Sound** (שמע)
4. בחר את הפריטים שברצונך להגדיר.

### מסך הגדרות שמע

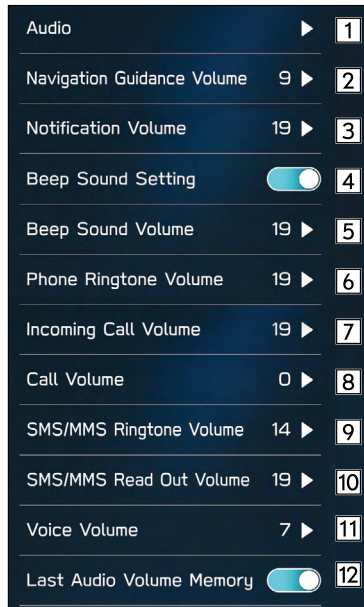

1. הורד כל עדכון זמין.
2. בחר **Install Now** (התקן עכשיו) כדי להתחיל בהתקנת העדכון.
  - ההתקנה תימשך מספר דקות.

### שים לב

- במהלך התקנת עדכון תוכנה, המסך עשוי לרצד. עם זאת, לא מדובר בתקלה.
- 3. בסיום ההתקנה, בחר **OK** (אישור) בהודעת האישור.
  - אם תהליך העדכון נכשל, עיין בסעיף "TROUBLESHOOTING" (פתרון בעיות). (←עמ' 187)
- 4. העבר את מתג ההתנעה למצב "LOCK"/"OFF" וצא מהרכב.
- 5. סגור את דלת הנהג ונעל את הדלתות, לאחר מכן התרחק לפחות 3 מ' מהרכב כדי למנוע הפרעה מהמפתח.
- 6. אחרי שחלפו לפחות 5 דקות, התנע שוב את המנוע.
  - התוכנה החדשה תיושם.

לא ישים	2
בחר כדי לכוונן את עוצמת השמע של ההנחיה הקולית.	3 <sup>2*</sup>
בחר להפעיל/לכבות את אותות השמע.	4
בחר כדי לכוונן את עוצמת הצליל של השמע.	5
בחר כדי לכוונן את עוצמת הצלצול.	6
בחר כדי לכוונן את עוצמת השמע של שיחה שהתקבלה.	7
בחר כדי לכוונן את עוצמת השמע של שיחה.	8
בחר כדי לכוונן את עוצמת הצלצול של הודעת SMS/MMS.	9
בחר כדי לכוונן את עוצמת ההשמעה של הודעת SMS/MMS.	10
בחר כדי להגדיר את העוצמה של הנחיות הזיהוי הקולי.	11
בחר כדי להפעיל/להשבית את שמירת עוצמת השמע של מקור השמע. כאשר הוא מופעל וכאשר מתג ההתנעה מועבר ממצב "LOCK/OFF" למצב "ACC" או "ON", תישמר עוצמת השמע של מקור השמע שבו השתמשת לאחרונה.	12

\*:1\* ניתן לבצע הגדרה זו בהתאם לסוג המגבר המחובר.

\*:2\* צג 11.6 אינץ'/צג מפוצל 7.0 אינץ' בלבד

**Sound Customisation** (התאמה אישית של השמע):  
בחר כדי להציג את מסך ההתאמה האישית של השמע. (←עמ' 131)

**Sound Restorer** (משחזר שמע)<sup>1\*</sup>: בחר כדי להפעיל/לכבות את תפקוד שחזור השמע.

תפקוד זה משמיע שמע דחוס באיכות קרובה לשמע המקורי על ידי הוספת אות המשלים של צליל גבוה.

**Virtual Bass** (בס וירטואלי)<sup>1\*</sup>: בחר כדי להגדיר את תפקוד הבס הוירטואלי.

תפקוד זה מתקן את צליל הבס על ידי הוספת צליל הרמוני.

**Dynamic Beat Enhancer** (משפר קצב דינמי)<sup>1\*</sup>: בחר כדי להגדיר את תפקוד שיפור הקצב הדינמי.

תפקוד זה מרחיב את הטווח הדינמי שאבד בדחיסת הנתונים ויוצר צליל פעימה חד.

**Speed Volume Control** (בקרת עוצמת לפי המהירות)<sup>1\*</sup>: בחר כדי להגדיר את עוצמת השמע לפי המהירות.

המערכת מכווננת אוטומטית את עוצמת השמע האופטימלית ואיכות הצלילים בהתאם למהירות הרכב על מנת לפצות על התגברות עוצמת הרעש.

**AUX Volume Gain** (הגברת עוצמת שמע AUX): בחר להגדרה הגברת עוצמת השמע AUX.

1

בחר כדי להפעיל/לכבות את הודעת החדשות.	1
בחר כדי להפעיל/לכבות את הודעת דיווחי התנועה (TA).	2
בחר כדי להפעיל/לכבות את התדר החלופי (AF).	3
בחר כדי להפעיל/לכבות את הקליטה האזוריות (REG). כדי לעבור לתחנה המשדרת באותה רשת של תוכנית מקומית. ניתן להגדיר פריט זה כאשר "Alternative Frequency" (תדר חלופי) מופעל.	4
בחר כדי להגדיר את עוצמת השמע של הנחיות.	5
בחר כדי להגדיר רגישות חיפוש כ <b>DX (Distance)</b> (מרוחק) או <b>LO (Local)</b> (מקומי).	6

## הגדרות רדיו\*

\*: ייתכן שהשימוש בתפקוד זה לא יתאפשר בהתאם למדינה ולרכב.

1. הצגת המסך הראשי. (←עמ' 42)
2. בחר **Settings** (הגדרות).
3. ← **Radio** (רדיו)

## הגדרת רדיו AM/FM

1. מציג את מסך הגדרות הרדיו. (←עמ' 94)
2. בחר **FM/AM**.
3. בחר בפריט שברצונך לקבוע.

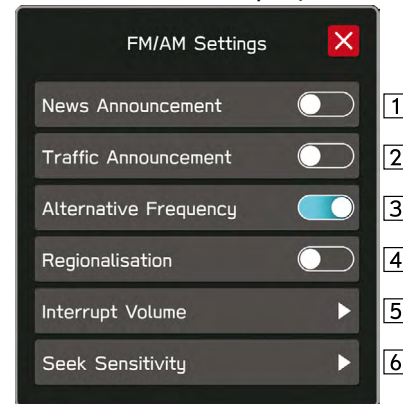

**הגדרות DAB (שידורי שמע דיגיטליים)**

1. מציג את מסך הגדרות הרדיו. (←עמ' 94)
2. בחר **DAB**.
3. בחר בפריט שברצונך לקבוע.

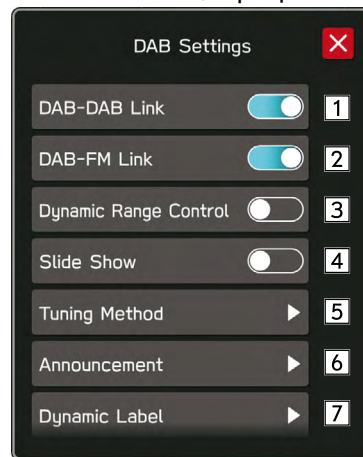

1	<p>בחר כדי להפעיל/לכבות קישור DAB ל-DAB. כאשר התפקוד מופעל, אם איכות הקליטה של תחנת ה-DAB הנוכחית יורדת והתחנה אינה משדרת סימולציה ב-FM, יתבצע חיפוש של תחנת DAB עם מזהה שירות (ID) וזוהו ותשנה אותה אם היא בעלת איכות קליטה טובה יותר.</p>
2	<p>בחר כדי להפעיל/לכבות קישור DAB ל-FM. כאשר התפקוד מופעל, אם איכות הקליטה של תחנת ה-DAB הנוכחית יורדת לרמת סף מסוימת, המערכת תעבור אוטומטית לשידור FM סימולטני, אם הוא זמין. אם נקלטת תחנת FM, מופיע "FM" על המסך.</p>
3	<p>בחר כדי להפעיל/לכבות את תכונת בקרת הטווח הדינמי.</p>
4	<p>בחר כדי להפעיל/להשבית את הצגת השקופיות של הנתונים המועברים במסך DAB.</p>
5	<p>בחר כדי להגדיר את שיטת הכוונן כ- <b>Seek</b> (חיפוש) או <b>Manual Tune</b> (כוונן ידני).</p>
6	<p>בחר כדי לבחור את תפקוד ההכרזה המאפשרת השמעה מקוטעת.</p>
7	<p>בחר כדי להפעיל/להשבית את לחצן המידע במסך DAB ולבחור את סוג המידע המוצג.</p>





# 4 טלפון



\*: חלק מהתפקודים לא ניתנים להפעלה בזמן נהיגה.

105.....	<b>קבלת שיחה בטלפון Bluetooth</b>
105 .....	שיחות נכנסות
106.....	<b>קיום שיחה בטלפון Bluetooth</b>
107 .....	שיחה ממתינה
109.....	<b>תפקוד הודעות בטלפון Bluetooth</b>
110 .....	הגדרת ההודעה
110 .....	קבלת הודעה
111 .....	בדיקת הודעות
112 .....	מענה להודעה (מענה מהיר)
112 .....	שליחת הודעה קצרה חדשה
112 .....	עריכת הודעת מענה מהיר
113 .....	מחיקת הודעת המענה המהירה
113 .....	הוספת הודעת מענה מהירה
113 .....	חיוג לשלוח ההודעה

<b>98</b>	<b>הפעלת טלפון</b>
98 .....	<b>מסך הטלפון</b>
99.....	<b>עקרונות בסיסיים</b>
100 .....	רישום/חיבור טלפון Bluetooth
100 .....	שימוש במתג/מיקרופון של הטלפון
101 .....	מערכת זיהוי קולי
101 .....	אודות אנשי הקשר ברשימת אנשי הקשר
102.....	<b>חיוג שיחה בטלפון Bluetooth</b>
102 .....	באמצעות רשימת השיחות האחרונות
103 .....	באמצעות רשימת המועדפים
104 .....	באמצעות לוח מקשים
104 .....	באמצעות רשימת אנשי קשר

צג מפוצל 7.0 אינץ' ◀



רישום טלפון/מכשיר Bluetooth: ←עמ' 74	הפעלת טלפון
חיוג שיחה בטלפון Bluetooth: ←עמ' 102	
קבלת שיחה בטלפון Bluetooth: ←עמ' 105	
קיום שיחה בטלפון Bluetooth ←עמ' 106	תפקוד הודעות
שימוש בתפקוד הודעות טלפון Bluetooth: ←עמ' 109	
הגדרת טלפון/מכשיר Bluetooth: ←עמ' 77	הגדרת טלפון

הפעלת טלפון (מערכת דיבורית לטלפונים ניידים)

מסך הטלפון

ניתן לגשת למסך הטלפון בשיטות הבאות:

- הצג את המסך הראשי (←עמ' 19, 41) ולאחר מכן בחר **Phone** (טלפון).
- לחץ על מתג בגלגל ההגה.
- צג מפוצל 7.0 אינץ' בלבד: לחץ **(PHONE)**.

צג 11.6 אינץ' ◀

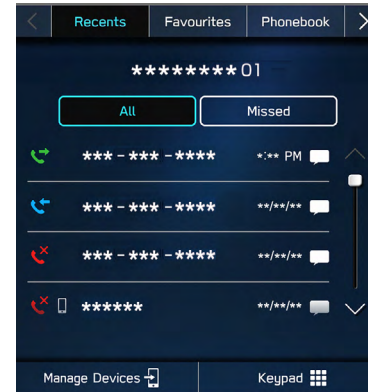

### ⚠️ זהירות

- אל תשאיר ברכב את הטלפון הנייד שלך. הטמפרטורה בתוך הרכב עלולה לעלות לרמה העלולה להסב נזק לטלפון.

### שים לב

- אם הטלפון הנייד שלך אינו תומך ב-Bluetooth, מערכת זו אינה יכולה לתפקד. ייתכן שתפקודים מסוימים לא יהיו זמינים בהתאם לסוג הטלפון הנייד.
- בתנאים הבאים, המערכת עשויה שלא לפעול:
  - הטלפון הנייד כבוי.
  - המיקום הנוכחי מחוץ לאזור התקשורת.
  - הטלפון הנייד אינו מחובר.
  - הסוללה בטלפון הנייד חלשה.
- כאשר נעשה שימוש במערכת הדיבורית או בתפקודי Bluetooth אחרים בו זמנית, עלולות להתעורר הבעיות הבאות:
  - ייתכן ויתנתק חיבור ה-Bluetooth.
  - רעש עשוי להישמע בעת השמעת קול עם תפקוד Bluetooth.
- הקול של הצד האחר יישמע מהרמקולים הקדמיים. מערכת השמע/תצוגה תושתק במהלך שיחות טלפון או כאשר נעשה שימוש בתפקודים בדיבורית.
- שוחח לסירוגין בטלפון עם הבן שיח שלך. אם שני הצדדים מדברים בו זמנית, הצד השני עלול שלא לשמוע את שנאמר. (זו אינה תקלה).
- שמור את קול הצלצול בעוצמה נמוכה. אחרת, קולו של המתקשר עשוי להישמע מחוץ לרכב ותהודת הקול עלולה לעלות. כאשר אתה משוחח בטלפון, דבר בבירור בכיוון המיקרופון.

## עקרונות בסיסיים

מערכת הדיבורית מאפשרת ביצוע שיחות וקבלת שיחות ללא צורך בהסרת ידיך מגלגל ההגה.

מערכת זו תומכת ב-Bluetooth. Bluetooth היא מערכת נתונים אלחוטית המאפשרת שימוש בטלפונים ניידים ללא חיבור חוטי ובלי שימצאו בתושבתם.

תהליך הפעלת הטלפון מוסבר כאן.

### ⚠️ אזהרה

- בזמן נהיגה, אל תשתמש בטלפון נייד ואל תחבר את טלפון ה-Bluetooth.
- מערכת זו מצוידת באנטנות Bluetooth. אנשים עם קוצבי לב מושתלים, קוצבי לב לטיפול בסנכרון מחדש או דפיברילטורים מושתלים צריכים לשמור על מרחק סביר בינם לבין אנטנות Bluetooth. גלי הרדיו עשויים להשפיע על פעולתם של מכשירים כאלה.
- לפני השימוש בטלפון Bluetooth, אנשים המשתמשים בכל מכשיר רפואי חשמלי מלבד קוצבי לב מושתלים, קוצבי טיפול-סנכרון לב או דפיברילטור מושתלים צריכים להתייעץ עם יצרן המכשיר לקבלת מידע על פעולתו תחת השפעת גלי רדיו. לגלי רדיו יכולות להיות השפעות בלתי צפויות על פעולתם של מכשירים רפואיים כאלה.

## שימוש במתג/מיקרופון של הטלפון

### מתג בגלגל ההגה

על ידי לחיצה על מתג הטלפון, ניתן לקבל שיה או לסיימה בלי להסיר את הידיים מגלגל ההגה.

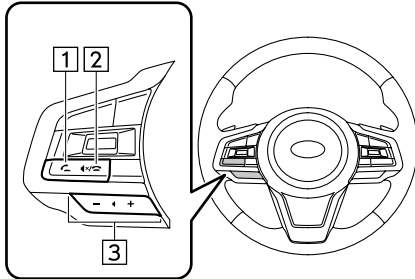

1 מתג קבלת שיחה

2 מתג סיום שיחה

3 מתג בקרת עוצמת השמע

- לחץ על צד ה- "+" להגברת עוצמת השמע.
- לחץ על צד ה- "-" להפחתת עוצמת השמע.

## שים לב

- הצד השני עלול שלא לשמוע אותך בברור כאשר:
  - אתה נוהג בדרך לא סלולה. (כאשר נוצרים רעשי תעבורה יתרים).
  - אתה נוהג במהירות גבוהה.
  - נהיגה עם חלון פתוח.
  - כאשר אוויר זורם מהמאוורר ישירות לכיוון המיקרופון.
  - הרעש של מאוורר מיזוג האוויר גבוה.
  - ישנה השפעה שלילית על איכות הצליל בגלל הטלפון ו/או הרשת בה נעשה שימוש.

## רישום/חיבור טלפון Bluetooth

כדי להשתמש במערכת הדיבורית לטלפונים ניידים, יש צורך ברישום טלפון נייד למערכת. (←עמ' 74)

## תצוגת מצב טלפון Bluetooth

מצב טלפון ה-Bluetooth מופיע בצד הימני העליון של המסך. (←עמ' 69)

## מיקרופון

במיקרופון נעשה שימוש כאשר מדברים בטלפון.

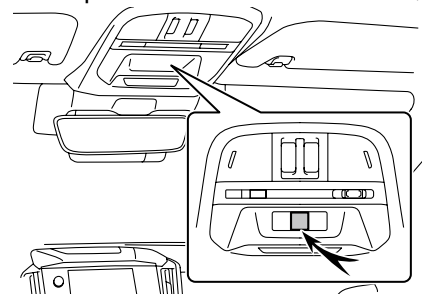

## אודות אנשי הקשר ברשימת אנשי הקשר

- הנתונים הבאים שמורים לכל טלפון רשום. כאשר מחובר טלפון אחר, לא ניתן לקרוא את הנתונים הרשומים הבאים:
- נתוני קשר
- נתוני חיוג היסטוריים
- נתונים מועדפים
- הגדרות כל הטלפונים

## שים לב

- כאשר מבוטל רישום טלפון, גם הנתונים המופיעים לעיל נמחקים.

## מערכת זיהוי קולי

לחץ על מתג זה כדי להפעיל את מערכת הזיהוי הקולי.

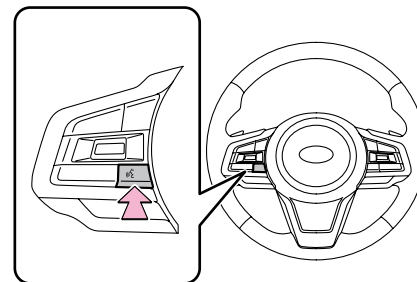

- ניתן להפעיל את מערכת הזיהוי הקולי ורשימת הפקודות שלה. (←עמ' 170)

## באמצעות רשימת השיחות האחרונות

1. הצג את מסך הטלפון. (←עמ' 98)
2. בחר **Recents** (שיחות אחרונות) ולאחר מכן את איש הקשר המבוקש.
  - מסך השיחה היוצאת מוצג.

צג 11.6 אינץ' ←

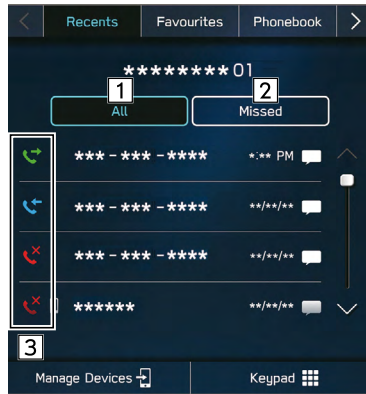

צג מפוצל 7.0 אינץ' ←



## חיג שיחה בטלפון Bluetooth

לאחר רישום טלפון Bluetooth, ניתן לחייג שיחה באמצעות מערכת הדיבורית. ישנן מספר שיטות שבהן ניתן לחייג שיחה, כמתואר להלן.

1. הצג את מסך הטלפון. (←עמ' 98)
2. בחר בלחצן הרצוי להתקשר ממנו.

- לפי רשימת השיחות האחרונות: ←עמ' 102
  - באמצעות רשימת המועדפים: ←עמ' 103
  - באמצעות לוח מקשים<sup>1</sup>: ←עמ' 104
  - באמצעות רשימת אנשי קשר: ←עמ' 104
  - באמצעות SMS/MMS: ←עמ' 113
  - באמצעות מערכת הזיהוי הקולי ←עמ' 170
- <sup>1</sup>: לא ניתן לבצע את הפעולה תוך כדי נהיגה.

### שים לב

- אם Siri מופעלת באייפון שמחובר למערכת באמצעות Bluetooth, יוצג מסך שיחה פעיל של האייפון המחובר. ניתן להפעיל את האייפון באמצעות Siri.

### באמצעות רשימת המועדפים

ניתן לבצע שיחות באמצעות אנשי הקשר הרשומים שאותם ניתן לבחור מתוך רשימת אנשי הקשר.



לפרטים על רישום אנשי קשר: ←עמ' 104

ברשימת המועדפים ניתן לרשום עד 15 אנשי קשר.

1. הצג את מסך הטלפון. (←עמ' 98)
2. בחר **Favourites** (מועדפים) ולאחר מכן את איש הקשר המבוקש.
3. בחר  ליד מספר הטלפון המבוקש.
  - מסך השיחה היוצאת מוצג.

### שים לב

- רשימת המועדפים של מערכת זו ושל טלפון ה-Bluetooth שלך אינן מסונכרנות. מערכת זו אינה תומכת כעת בהעברת נתוני רשימת המועדפים מטלפון ה-Bluetooth. כדי להוסיף את רשימת המועדפים של טלפון ה-Bluetooth לרשימת המועדפים של המערכת, עליך לרשום אותה דרך רשימת אנשי הקשר בספר הטלפונים של המערכת. (←עמ' 104)

1	בחר כדי להציג הפרטים האחרונים ברשימת השיחות האחרונות.
2	בחר כדי להציג שיחות שלא נענו.
3	מציג את סמלי סוג השיחה.  שיחה שלא נענתה  שיחה נכנסת  שיחה יוצאת

### שים לב

- לחיצה על  בגלגל ההגה תחייג שיחה למספר הטלפון המוצג בראש הרשימה.
- כאשר מתקבלת שיחה מאיש קשר שברשימת אנשי הקשר, מוצג שמו.
- יתכן ולא ניתן יהיה לבצע שיחות בינלאומיות, תלוי בסוג הטלפון הנייד שברשותך.

### מיון רשימת ספר הטלפונים

ניתן למיין את סדר רשימת ספר הטלפונים לפי שם פרטי או שם משפחה.

1. הצג את מסך הגדרות הטלפון (←עמ' 77)
2. בחר **Phonebook/Recent Calls** (ספר טלפונים/שיחות אחרונות).
3. ← **Sort Order** (סדר המיון)
4. בחר את קריטריון המיון הרצוי.

## באמצעות רשימת אנשי קשר

ניתן לבצע שיחות באמצעות נתוני אנשי קשר אשר מורידים מטלפון ה-Bluetooth המחובר.

1. הצג את מסך הטלפון. (←עמ' 98)
2. בחר **Phonebook** (ספר טלפונים), ולאחר מכן בחר את איש הקשר הרצוי.
  - כאשר ☆ נבחר, משתנה לצבע ★ (צהוב).
  - המספר רשום ברשימת המועדפים. (←עמ' 103)
  - בכל פעם שהסמל נבחר, הסמל משתנה בין ☆ לבין ★ (צהוב).
3. בחר  ליד מספר הטלפון המבוקש.
  - המספרים יכולים לכלול "בית", "עבודה", "נייד" ושמות אחרים כקטגוריות בהתאם לנתוני ספר הטלפונים של הטלפון הנייד המחובר.
  - מסך השיחה היוצאת מוצג.

## שים לב

- ניתן להוריד עד 2000 אנשי קשר ולהציג אותם על מסך ספר הטלפונים. (יורדו עד 5 מספרי טלפון לכל איש קשר).
- כאשר "Automatically Download Phonebook/Recent Calls" (הורד אוטומטית ספר טלפונים/שיחות אחרונות) מופעל, רשימת אנשי הקשר יורדת אוטומטית. (←עמ' 85)

## מחיקת כל רשימת המועדפים

1. הצג את מסך הגדרות הטלפון (←עמ' 77)
2. בחר **Phonebook/Recent Calls** (ספר טלפונים/שיחות אחרונות).
3. ← **Remove All Favourites** (מחק את כל המועדפים) ← **OK**

## באמצעות לוח המקשים

1. הצג את מסך הטלפון. (←עמ' 98)
2. בחר **Keypad** (לוח מקשים).
3. הזן את מספר הטלפון. ← **Call** (חייג)
  - מסך השיחה היוצאת מוצג.

## שים לב

- בהתאם לסוג טלפון ה-Bluetooth המחובר, יתכן ויהיה צורך לבצע שלבים נוספים בטלפון.



## שים לב

- במהלך שיחות בינלאומיות, שם איש הקשר או מספרו עשויים שלא להיות מוצגים נכונה, תלוי בסוג הטלפון הנייד שברשותך.
- ניתן להגדיר את עוצמת הצלצול גם ממסך הגדרות השמע. (←עמ' 92)

## קבלת שיחה בטלפון Bluetooth

### שיחות נכנסות

כאשר מתקבלת שיחה, מסך השיחה הנכנסת קופץ עם השמעת צליל.

1. בחר **Accept** (קבל שיחה) או לחץ על המתג  בגלגל ההגה כדי לדבר בטלפון.

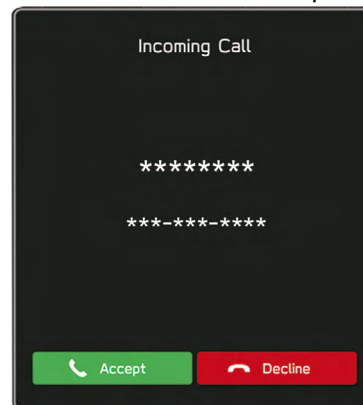

**דחיית שיחה:** בחר **Decline** (דחיה) או לחץ על מתג  בגלגל ההגה. **לכוון עוצמת השמע של השיחה הנכנסת:** סובב את הבורר "VOLUME" או השתמש במתג בקרת עוצמת השמע בגלגל ההגה.

## קיום שיחה בטלפון Bluetooth

בזמן שיחה בטלפון, מסך זה מוצג. ניתן לבצע את הפעולות המפורטות להלן במסך זה.

צג 11.6 אינץ' ◀

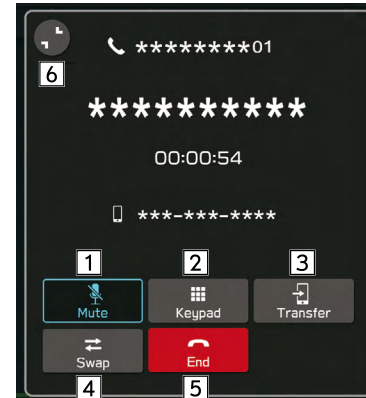

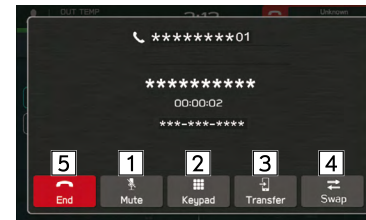

צג מפוצל 7.0 אינץ' ◀



בחר כדי להשתיק את קולך בפני הצד השני לשיחה.	1
בחר כדי להזין את המספרים/צלילי הפלט הרצויים.	2
בחר כדי להעביר את השחיה. בחר <b>Transfer</b> (העבר חזרה) כדי לעבור משיחת דיבורית לשיחה בטלפון הנייד. בחר <b>Transfer Back</b> (העבר חזרה) כדי לעבור משיחה בטלפון הנייד לשיחה דיבורית.	3
כאשר שיחה מועברת למצב המתנה על ידי לחיצה על מתג  שבגלגל ההגה: בחר כדי לחזור לשיחה שבהמתנה.	4
בחר לסיום שיחה.	5
בחר כדי למזער את מסך השיחה הפעילה.	6

### שים לב



- לחיצה על מתג  שבגלגל ההגה במהלך שיחה, תעביר את השיחה למצב המתנה.
- לחיצה נוספת על מתג  שבגלגל ההגה תחדש את השיחה בהמתנה.
- מעבר בין שיחה בטלפון נייד לבין שיחה דיבורית, ניתן לביצוע על ידי הפעלה ישירה של הטלפון הנייד.
- שיטות ההעברה וההפעלות יהיו שונות בתלות בסוג הטלפון הנייד שברשותך.
- להפעלת הטלפון הנייד, עיין במדריך ההפעלה המסופק עם הטלפון.
- לכוונן עוצמת השמע של השיחה הנכנסת: סובב את הבורר "VOLUME" או השתמש במתג בקרת עוצמת השמע בגלגל ההגה.

## שיחה ממתינה

כאשר שיחה נקטעת על ידי צד שלישי תוך כדי דיבור, מסך השיחה הנכנסת קופץ עם צליל.

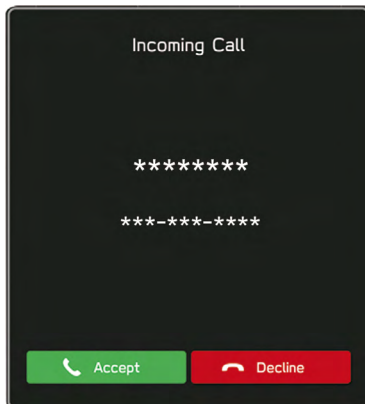
1. בחר **Accept** (קבל) או לחץ על מתג  בגלגל ההגה כדי להתחיל לדבר עם הצד האחר.



- השיחה הראשונה מועברת למצב המתנה. כדי לדחות קבלת השיחה: בחר **Decline** (דחה) או לחץ על מתג  שבגלגל ההגה. כדי לסיים גם את השיחה הראשונה וגם את השיחה השנייה, לחץ והחזק  על גלגל ההגה.

## ◀ בעת שימוש בתפקוד אחר במהלך שיחה

על ידי בחירת  (צג 7.0 אינץ'), מסך השיחה הפעילה יוקטן וניתן יהיה להשתמש בתפקודים אחרים.

- כאשר מסך השיחה הפעילה מוקטן, ניתן לבצע רק פעולה של סיום השיחה.
- על ידי בחירת  (צג 11.6 אינץ'), או לחיצה על **PHONE** (צג מפוצל 7.0 אינץ'), מסך השיחה הפעיל יוגדל.

2. בדוק שמסך השיחה הממתינה מוצג.

צג 11.6 אינץ' ◀

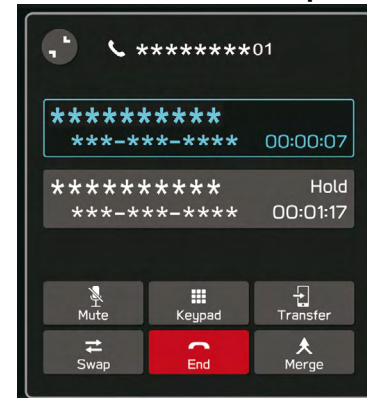

- **Swap** (החלפה): בחר כדי להחליף צד. בכל פעם שנבחר **Swap** (Swap) או אזור שם, או לחיצה על מתג  שבגלגל ההגה, הצד שנמצא בהמתנה יתחלף.
- בחר **Merge** (מיזוג) או לחץ והחזק את הלחצן  שבגלגל ההגה כדי להחליף לשיחת ועידה\*.
- בחר **End** (סיום) או לחץ על מתג  שבגלגל ההגה כדי לסיים את השיחה ולחזור לשיחה עם הצד שבהמתנה בעת שיחה דו כיוונית, ולסיים את השיחה עם שני הצדדים. בעת שיחה תלת כיוונית.
- כדי לסיים את כל השיחות הפעילות, לחץ והחזק מתג  שבגלגל ההגה.

\* בהתאם לחברה של טלפון ה-Bluetooth שמחובר למערכת, ייתכן שתפקוד שיחת הועידה לא יהיה זמין.

צג מפוצל 7.0 אינץ' ◀

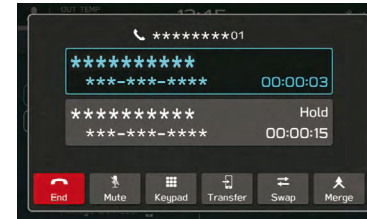

1. הצג את מסך הטלפון. (←עמ' 98)
2. בחר **Messages** (הודעות).
3. בדוק שמסך ההודעות הנכנסות מוצג.

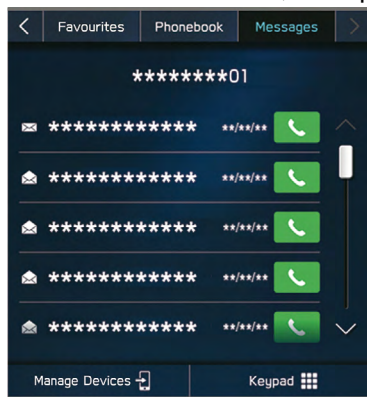

- סמל הודעה שלא נקראה: ✉
- קבלת הודעה: ←עמ' 110
- בדיקת הודעות: ←עמ' 111
- מענה להודעה (מענה מהיר): ←עמ' 112
- שליחת הודעה קצרה חדשה: ←עמ' 112
- חיוג לשולח ההודעה: ←עמ' 113

## תפקוד הודעת טלפון Bluetooth

הודעות שהתקבלו ניתנות להעברה הלאה מטלפון ה-Bluetooth המחובר, תוך מתן אפשרות בדיקה ומענה באמצעות המערכת. בהתאם לסוג טלפון ה-Bluetooth המחובר, יתכן ולא ניתן יהיה להעביר לתיבת הדואר הנכנס הודעות שהתקבלו.

אם הטלפון אינו תומך בתפקוד הודעות, לא ניתן להשתמש בתפקוד זה.

בהתאם לסוג טלפון ה-Bluetooth, תצוגת המסך עשויה להיות שונה, וייתכן שלא ניתן יהיה להשתמש בתפקודים מסוימים.

כדי להשתמש בתפקוד זה, יש צורך להפעיל את תפקוד הורדת ספר הטלפונים (←עמ' 85)

### שים לב

- בהתאם לדגם של טלפון ה-Bluetooth שלך, ייתכן שיהיה צורך לשנות את ההגדרה של הטלפון המחובר. (לדוגמה: עבור iOS או דגמים אחרים, ייתכן שיהיה צורך להפעיל את הגדרת ההתראות.) לפרטים, עיין בהוראות עבור טלפון ה-Bluetooth המחובר.

## קבלת הודעה

כאשר מתקבל SMS/MMS, מסך ההודעה הנכנסת קופץ עם צליל והוא מוכן להפעלה על המסך.

1. בחר **PLAY** (השמעה).

- בחר **Ignore** (התעלם) כדי לא לפתוח את ההודעה. **אם יש הודעות שלא נקראו** ◀

מוצג מסך הבא.



- **Inbox** (תיבת דואר נכנס): בחר כדי להציג את מסך תיבת הדואר הנכנס.
- **Ignore** (התעלם): בחר כדי לא לפתוח את ההודעה.

## הגדרות ההודעה

1. הצג את מסך הגדרות הטלפון (←עמ' 77)

2. בחר **Messages** (הודעות).

3. בחר את הפריטים שברצונך להגדיר.

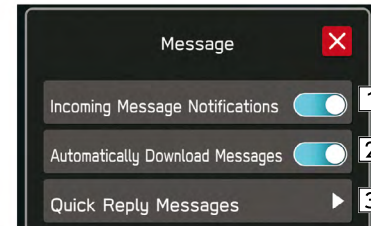

בחר כדי להפעיל/לכבות את ההודעה הקופצת של הודעה נכנסת.	1
בחר כדי להפעיל/לכבות הורדה אוטומטית של הודעות.	2
בחר כדי לערוך הודעות תשובה מהירות. (←עמ' 112)	3

## 2. מוצג מסך הבא.

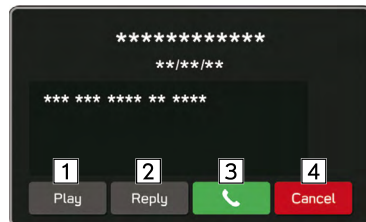

1	בחר להקראת ההודעות.
2	בחר <b>STOP</b> (עצור) כדי לעצור את הקראת ההודעה.
3	בחר כדי להשיב להודעה. (←עמ' 112)
4	בחר לחייג לשולח ההודעה.
4	בחר כדי לסגור מסך זה.

\*: בהתאם לטלפון ה-Bluetooth שמחובר למערכת השמע/תצוגה, תפקוד זה אינו זמין.

### בדיקת הודעות

1. הצג את מסך תיבת הדואר הנכנס. (←עמ' 109)
2. בחר מהרשימה את ההודעה המבוקשת.
3. בדוק את ההודעה. (←עמ' 110)

### שים לב

- בהתאם לסוג טלפון ה-Bluetooth המחובר, יתכן ויהיה צורך לבצע שלבים נוספים בטלפון.
- ניתן להציג הודעות שהתקבלו רק בטלפון ה-Bluetooth המחובר.
- הודעות טקסט אינן מוצגות במהלך נסיעה.
- סובב את הבורר "VOLUME", או השתמש במתג בקרת העוצמה שבגלגל ההגה לשם כוונן עוצמת קול ההקראה של ההודעה.

### שים לב

- בהתאם לטלפון הנייד המשמש לקבלת הודעות, או למצב הרישום שלו במערכת, ייתכן שחלק מהמידע לא יוצג.

## שליחת הודעה קצרה חדשה

1. הצג את מסך הפרטים המועדפים (←עמ' 103), מסך רשימת השיחות האחרונות (←עמ' 102) או את מסך פרטי אנשי הקשר (←עמ' 104).
2. בחר  ליד מספר הטלפון המבוקש.
3. בחר בהודעה הרצויה.
4. ← **Send** (שלח)
  - **Change** (החלף) בחר להחלפת ההודעה.
  - **Cancel** (ביטול): בחר לביטול שליחת הודעה.

## עריכת הודעת מענה מהיר

### ◀ עריכת ההודעה במסך הגדרות הטלפון

1. הצג את מסך הגדרות הטלפון (←עמ' 77)
2. בחר **Messages** (הודעות).
3. ← **Quick Reply Messages** (הודעות מענה מהירות)
4. ← **Edit** (עריכה)
5. בחר בהודעה הרצויה.
6. הקלד את ההודעה. ← **OK** (אישור)

## מענה להודעה (מענה מהיר)\*

\* בהתאם לטלפון ה-Bluetooth שמחובר למערכת השמע/תצוגה, תפקוד זה אינו זמין.

1. הצג את מסך תיבת הדואר הנכנס. (←עמ' 109)
2. בחר מהרשימה את ההודעה המבוקשת.
3. ← **Reply** (מענה)
4. בחר בהודעה הרצויה.
5. ← **Send** (שלח)
  - **Change** (החלף) בחר להחלפת ההודעה.
  - **Cancel** (ביטול): בחר לביטול שליחת הודעה.

### שים לב

- נשמרו כבר 10 הודעות.



### הוספת הודעת מענה מהירה

1. הצג את מסך הגדרות הטלפון (←עמ' 77)
2. בחר **Messages** (הודעות).
3. ← **Quick Reply Messages** (הודעות מענה מהירות)
4. ← **ADD** (הוסף)
5. הקלד את ההודעה. ← **OK** (אישור)

### חיוג לשולח ההודעה

- ניתן לחייג שיחות למספר הטלפון של שולח הודעת SMS/MMS.
1. הצג את מסך תיבת הדואר הנכנס. (←עמ' 109)
  2. בחר  ליד מספר הטלפון המבוקש.
    - מסך השיחה היוצאת מוצג.

### עריכת ההודעה במסך ההודעה

1. הצג את מסך תיבת הדואר הנכנס. (←עמ' 109)
2. בחר מהרשימה את ההודעה המבוקשת.
3. ← **Reply** (מענה)
4. בחר  ליד ההודעה הרצויה.
5. הקלד את ההודעה. ← **OK** (אישור)

### עריכת הודעת המענה המהירה

1. הצג את מסך הגדרות הטלפון (←עמ' 77)
2. בחר **Messages** (הודעות).
3. ← **Quick Reply Messages** (הודעות מענה מהירות)
4. ← **Edit** (עריכה)
5. בחר  ליד ההודעה הרצויה.



# 5 יישומים



\*: חלק מהתפקודים לא ניתנים להפעלה בזמן נהיגה.

123	Android Auto
123	Android Auto
124	חיבור מכשיר Android Auto
124	סקירה
125	הפעלת Android Auto
	בחירת מכשירי Android Auto כדי
126	להתחבר ל- Android Auto
126	השבתת Android Auto
126	מחיקת מכשיר Android Auto

116	לפני השימוש ביישומים
116	לפני השימוש ביישומים
117	הגדרות נדרשות לשימוש ביישומים
117	אודות תוכן מקושר מבוסס יישום
118	תקני תקשורת לגבי יישום
119	Apple CarPlay
119	Apple CarPlay
120	חיבור מכשיר Apple CarPlay
120	סקירה
121	הפעלת Apple CarPlay
122	בחירת מכשיר לחיבור ל-Apple CarPlay
122	השבתת Apple CarPlay
122	מחיקת מכשיר Apple CarPlay

## לפני השימוש ביישומים

## לפני השימוש ביישומים

אמצעי זהירות שיש לנקוט בהם בעת שימוש ביישומים, מוצגים להלן.

בפרק זה, מכשירי אייפון או אנדרואיד יכוננו "טלפון חכם".

## ⚠ אזהרה

- אל תחבר או תפעיל טלפון חכם תוך כדי נהיגה.
- הקפד להחנות את הרכב במקום בטוח לפני חיבור או הפעלת הטלפון החכם.

## ⚠ זהירות

- אל תשאיר ברכב את הטלפון החכם שלך. במיוחד, טמפרטורות גבוהות ברכב עלולות להסב נזק לטלפון החכם.
- אל תדחוף ואל תפעיל לחץ שלא לצורך על הטלפון החכם בעודו מחובר שכן זה עלול להסב נזק לטלפון החכם או לחיבוריו.
- אם אתה מחבר את הטלפון החכם שלך באמצעות USB, אל תכניס חפצים זרים לתוך שקע ה-USB מכיוון שהדבר עלול לגרום נזק לטלפון החכם או לשקע שלו.

## שים לב

- בהתאם ליישום, תפקודים מסוימים אינם זמינים בזמן נהיגה, מטעמי בטיחות.
- על מנת למקסם את קליטת האותות, הביצועים והדיוק של הטלפון החכם, נא לוודא שהוא ממוקם קרוב ככל האפשר למערכת, תוך הקפדה שהוא מאוחסן ומאובטח בזמן נהיגה.
- בעת חיבור הטלפון החכם שלך באמצעות USB, השתמש בכבלים המקוריים שסופקו עם הטלפון החכם שלך או בכבלים מקבילים (מאשרים לשימוש) של צד שלישי.
- אם טלפון חכם מחובר לשקע ה-USB, העברת מתג ההתנעה למצב "ACC" או "ON" תגרום להתחלת הטעינה של הטלפון החכם.
- אם מחברים את הטלפון החכם באמצעות USB, ייתכן שהוא לא יזוהה כאשר מתג ההתנעה מועבר למצב "ACC" או "ON". במקרה זה, נתק את הטלפון החכם וחבר אותו מחדש.
- הדיוק של המידע המוצג או ביצועי קליטת האות תלוי בטלפון החכם או במכשיר המחובר ובחיבור האלחוטי שלו.
- להפעלת הטלפון החכם, ראה את הוראות ההפעלה המגיעות עם המכשיר.
- פעל על פי תהליכי ההפעלה הספציפי ליישום הטלפון החכם.
- בעת חיבור המכשיר באמצעות Bluetooth, מהירות התקשורת עלולה להיות איטית יותר מאשר באמצעות USB.
- אם היישום אינו פועל בצורה חלקה או אינו יציב, נתק וחבר מחדש את הטלפון החכם באמצעות Bluetooth (←עמ' 81) ו/או כבל USB (←עמ' 63). אם הבעיה נמשכת, הפעל מחדש את הטלפון החכם.

## אודות תוכן מקושר מבוסס יישום

דרישות לשימוש בשירותי התוכן המחוברים של היישום במערכת זו.

- הגרסה העדכנית ביותר של המערכת תואמת ליישומי תוכן מחוברים עבור הטלפונים החכמים, והיא מועברת לטלפון החכם שלך.
- חשבון שוטף עם ספק שירותי תוכן אלחוטי.
- תוכנית נתונים לטלפון חכם: אם תוכנית הנתונים עבור הטלפון החכם שלך אינה מספקת שימוש בלתי מוגבל בנתונים, חיובים נוספים מהספק שלך עשויים לחול על גישה לתוכן מחובר מבוסס יישומים דרך רשתות אלחוטיות 4G, 3G, Wi-Fi® או 4G.
- חיבור לאינטרנט באמצעות רשתות 3G, 4G, Wi-Fi® או 4G LTE.

### שים לב

- שינויים במפרטי המוצר עלולים לגרום להבדלים בין תוכן המדריך לתכונות המוצר.
- הקפד לא לחרוג ממגבלות השימוש בנתונים עבור הטלפון החכם שלך. פעולה שכזו תגרום לדמי שימוש נוספים בנתונים מהספק הטלפון שלך.

## הגדרות נדרשות לשימוש ביישומים

על מנת להשתמש ביישום במערכת זו, יש להתקין אותו בטלפון החכם שלך.

- חפש והורד את היישום, מתוך יישום הטלפון החכם.
- iPhone: App Store באמצעות iTunes
- מכשיר אנדרואיד: חנות Google Play
- צור חשבון והיכנס ליישום בטלפון החכם.

### שים לב

- אנה השתמש בגרסת היישום העדכנית ביותר.
- Apple CarPlay אינו דורש התקנה של יישום. עיין ב"Apple CarPlay לפרטים אודות הפעלת Apple CarPlay (עמ' 119)

## שים לב

- הגבלות:
  - גישה לתוכן מחובר מבוסס יישום תהיה תלויה בזמינות הכיסוי של רשת אלחוטית ו/או Wi-Fi® במטרה לאפשר לטלפון החכם שלך להתחבר לאינטרנט.
  - זמינות השירות עשויה להיות מוגבלת גיאוגרפית לפי אזור. לקבלת מידע נוסף, התייעץ עם ספק שירותי התוכן האלחוטי שאתה מחובר אליו.
  - היכולת של מוצר זה לגשת לתוכן מחובר נתון לשינוי ללא הודעה מוקדמת ועשויה להיות מושפעת מכל אחד מהבאים: בעיות תאימות עם גרסאות קושחה עתידיות של הטלפון החכם; בעיות תאימות עם גרסאות עתידיות של יישומי התוכן המחוברים לטלפון החכם; שינויים או הפסקה של יישומי התוכן המחוברים או השירות על ידי הספק שלהם.
- מכיוון שחלק מהיישומים משתמשים באותות מלווייני GPS וקווי תקשורת אלחוטיים, ייתכן שהם לא יפעלו כראוי במקומים הבאים.
  - בתוך מנהרות
  - בחניונים תת קרקעיים
  - מחוץ לטווח תקשורת אלחוטית, כגון אזורים כפריים מסוימים
  - כאשר רשת התקשורת האלחוטית עמוסה, או כאשר התקשורת מוגבלת
- בהתאם לנסיבות ולסביבה, האות עשוי להיות חלש או לא להיקלט. במקרים כאלה עלולה להתרחש שגיאה.
- דמי תקשורת ושירות טלפון עבור טלפונים חכמים ישולמו על ידי המנוי האלחוטי.
- אם תאבד את הנתונים בטלפון חכם או במכשיר אחר תוך כדי שימוש במערכת, לא תפוצה בגין הנתונים שאבדו.

## שים לב

- SUBARU CORPORATION אינה ערבה לתוכן המסופק על ידי היישום.
- ייתכן שהיישום לא יפעל בגלל גורמים בתוך הטלפונים החכמים, יישומי טלפון חכם או תחנות. SUBARU CORPORATION אינה נוטלת על עצמה אחריות על כך.

## תקני תקשורת לגבי יישום

לחיבור אלחוטי של Apple CarPlay או Android Auto י, נעשה שימוש בתקשורת Wi-Fi®. הרכב תואם לתקני התקשורת הבאים של Wi-Fi®:

- תקני תקשורת:
  - IEEE802.11a
  - IEEE802.11b
  - IEEE802.11g
  - IEEE802.11n
  - IEEE802.11ac
- אבטחה:
  - WPA™
  - WPA2™
  - WPA3™

## שים לב

- WPA, WPA2 ו-WAP3 הם סימן רשום של Wi-Fi Alliance®.
- מכיוון שפס התדרים המשמש עבור Wi-Fi® שונה על פי מדינה או אזור, ייתכן שלא ניתן יהיה להשתמש בפס 5GHz.

**⚠ אזהרה**

- מערכת זו מצוידת באנטנות Wi-Fi®. אנשים עם קוצבי לב מושתלים, קוצבי לב לטיפול בסינכרון מחדש או דפיברילטור מושתלים קרדיוברטרים צריכים לשמור על מרחק סביר בינם לבין אנטנות Wi-Fi®. גלי הרדיו עשויים להשפיע על פעולתם של התקנים כאלה.
  - לפני השימוש בהתקני Wi-Fi®, אנשים המשתמשים בציוד רפואי חשמלי מסוג שאינו קוצבי לב או אמצעי הסדרת קצב לב או דפיברילטורים או אחרים, חייבים להיוועץ עם יצרן המכשיר לשם קבלת מידע ביחס לפעולת המכשיר בתנאי השפעה של גלי רדיו.
- לגלי רדיו עלולות להיות השפעות בלתי צפויות על פעולת של ציוד רפואי כדוגמת זה שצוין.

**שים לב**

- השתמש בכבל USB מקורי לא פגום בעת שימוש בתפקוד זה. (צג מפוצל 7.0 אינץ' בלבד)
- לפני השימוש בתפקוד זה, הפעל את Apple CarPlay בהגדרות ההגבלה של מכשיר Apple CarPlay.

**Apple CarPlay**

ניתן להשתמש ב-Apple CarPlay כדי לצפות במפות Apple, להשמיע מוזיקה ולחייג שיחות, על ידי חיבור מכשיר Apple CarPlay למערכת. ניתן גם להפעיל יישומים נתמכים.

- לפרטים אודות השירותים או הפעולות, עיין באתר Apple CarPlay (<https://www.apple.com/ios/carplay/>).

**◀ צג 11.6 אינץ'**

**כדי לאפשר שימוש ביישום Apple CarPlay במערכת הרכב, רשום מכשיר התואם ל-Apple CarPlay למערכת הרכב וחבר אותם באופן אלחוטי.**

**◀ צג מפוצל 7.0 אינץ'**

**כדי להשתמש ביישום Apple CarPlay, חבר מכשיר Apple CarPlay לשקע ה-USB.**

בעת שימוש ביישום, קרא את אמצעי הזהירות המצוינים בסעיף "BEFORE USING APPLICATIONS" (לפני השימוש ביישומים).

(←עמ' 116)

## סקירה

בחר **Apple CarPlay** במסך הבית או מסך היישומים  
(←עמ' 19, 20, 41, 42) כדי להציג את מסך Apple CarPlay.

## חיבור מכשיר Apple CarPlay

### ◀ צג 11.6 אינץ'

1. חבר מכשיר תואם ל-Apple CarPlay. (←עמ' 81)
2. בדוק את הודעת האישור ולאחר מכן בחר **Yes** (כן).
  - מסך Apple CarPlay יוצג.
  - אם נבחר **No** (לא), Apple CarPlay לא יופעל.

כאשר הוא מחובר לשקע USB, המכשיר יזוהה כ- iPod/iPhone. (←עמ' 145) כאשר לא מחובר ליציאת USB, ההתקן יזוהה כהתקן Bluetooth. (←עמ' 148)

### ◀ צג מפוצל 7.0 אינץ'

1. חבר מכשיר תואם ל-Apple CarPlay. (←עמ' 63)
2. בדוק את הודעת האישור ולאחר מכן בחר **Yes** (כן).
  - מסך Apple CarPlay יוצג.
  - אם נבחר **No** (לא), Apple CarPlay לא יופעל, והמכשיר יזוהה כמכשיר iPod/iPhone. (←עמ' 145)
  - אם נבחר "Don't show again" (אל תציג שוב), הודעת האישור לא תוצג שוב.
  - אם לא ניתן להשתמש במכשיר המחובר כמכשיר Apple CarPlay, שנה את הגדרות החיבור של מכשיר Apple CarPlay. (←עמ' 122)



1	מציג את לחצני היישום. בחר להפעלת היישום.
2	בחר כדי לשנות את מסך הבית של Apple CarPlay.

### אודות המכשירים הנתמכים

מערכת זו התואמת לגרסה iOS 15.1 או עדכנית יותר, נתמכת.

### הפעלת Apple CarPlay

#### צג 11.6 אינץ' בלבד

1. בחר .
2. בחר מכשיר לשימוש עבור Apple CarPlay מתוך רשימת המכשירים.
3. בחר Apple CarPlay מרשימת העדפות החיבור כדי להפעיל אותו.

#### מסך בקרה\*

#### צג 11.6 אינץ'



#### צג מפוצל 7.0 אינץ'

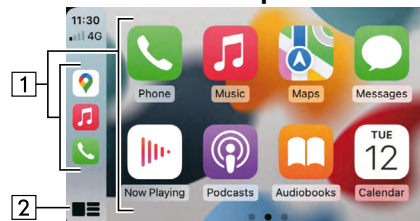

\* המסך המוצג יהיה שונה בהתאם למכשיר Apple CarPlay המחובר.

## השבתת Apple CarPlay

### צג מפוצל 11.6 אינץ' בלבד

1. בחר .
2. בחר את המכשיר הרצוי המשמש עבור Apple CarPlay מתוך רשימת המכשירים.
3. בחר Apple CarPlay מרשימת העדפות החיבור כדי להשבית אותו.

## מחיקת מכשיר Apple CarPlay

### צג מפוצל 7.0 אינץ' בלבד

- ניתן לשנות הגדרה זו רק אם נבחר "Don't show again" (אל תציג שוב). "Don't show again" (אל תציג שוב) נבחר בהודעת האישור שהוצגה, כאשר חובר מכשיר Apple CarPlay.
1. הצג את מסך הגדרות הטלפון (←עמ' 77)
  2. בחר **Apple CarPlay**.
  3. **Device List** (רשימת מכשירים)
  4. ← **Edit** (עריכה)
  5. בחר  ליד המכשיר המבוקש.
  6. ← **Yes** (כן)
  7. ← **OK** (אישור)

## בחירת מכשיר לחיבור ל-Apple CarPlay

### צג מפוצל 7.0 אינץ' בלבד

- ניתן לשנות הגדרה זו רק אם נבחר "Don't show again" (אל תציג שוב). "Don't show again" (אל תציג שוב) נבחר בהודעת האישור שהוצגה, כאשר חובר מכשיר Apple CarPlay.
1. הצג את מסך הגדרות הטלפון (←עמ' 77)
  2. בחר **Apple CarPlay**.
  3. **Device List** (רשימת מכשירים)
  4. ← **Edit** (עריכה)
  5. גע במכשיר הרצוי התואם ל-Apple CarPlay כדי לחבר/לנתק אותו.
  6. ← **OK** (אישור)

## Android Auto

ניתן להשתמש ב-Android Auto כדי לצפות במפות Google, להשמיע מוזיקה ולחייג שיחות על ידי חיבור מכשיר Android Auto למערכת. ניתן להפעיל גם יישומים נתמכים.

- לפרטים אודות השירותים או הפעולות, בדוק באתר Android Auto (<https://www.android.com/auto/>) – (<https://support.google.com/androidauto/>).

### צג 11.6 אינץ' ◀

**ניתן להשתמש ביישום Android Auto בכל אחת מהשיטות הבאות:**

- **רשום מכשיר תואם ל-Android Auto למערכת הרכב ואז חבר אותו באופן אלחוטי. (רק במדינות/אזורים שיכולים להשתמש בהם בפס 5GHz עבור Wi-Fi®)**
- **חבר מכשיר התואם ל-Android Auto לשקע USB.**

### צג מפוצל 7.0 אינץ' ◀

**כדי להשתמש ביישום Android Auto, חבר את מכשיר ה-Android שלך לשקע ה-USB.**

בעת שימוש ביישום, קרא את אמצעי הזהירות המצוינים בסעיף "BEFORE USING APPLICATIONS" (לפני השימוש ביישומים).

(←עמ' 116)

### ⚠ אזהרה

- מערכת זו מצוידת באנטנות Wi-Fi®. אנשים עם קוצבי לב מושתלים, קוצבי לב לטיפול בסינכרון מחדש או דפיברילטור מושתלים קרדיוברטרים צריכים לשמור על מרחק סביר בינם לבין אנטנות Wi-Fi®. גלי הרדיו עשויים להשפיע על פעולתם של התקנים כאלה.

- לפני השימוש בהתקני Wi-Fi®, אנשים המשתמשים בצידוד רפואי חשמלי מסוג שאינו קוצבי לב או אמצעי הסדרת קצב לב או דפיברילטורים או אחרים, חייבים להיוועץ עם יצרן המכשיר לשם קבלת מידע ביחס לפעולת המכשיר בתנאי השפעה של גלי רדיו. לגלי רדיו עלולות להיות השפעות בלתי צפויות על פעולתו של ציוד רפואי כדוגמת זה שצוין.

### שים לב

- השתמש בכבל USB מקורי לא פגום בעת חיבור לשקע USB כדי להשתמש ב-Android Auto.
- כדי להשתמש בתפקוד זה, בדוק כדי לוודא שמכשיר Android Auto שלך מוגדר לקבל חיבור לרכב חדש.
- בהתאם לדגם, עוצמת השמע החוזר של תפקוד הזיהוי הקולי של Android Auto עשויה להיות שונה מהגדרת העוצמה של תפקודים אחרים. הגדר את עוצמת השמע לרמה שקל לשמוע.

## סקירה

בחר **Android Auto** במסך הבית או מסך היישומים  
(←עמ' 19, 20, 41, 42) כדי להציג את מסך Android Auto.

## חיבור מכשיר Android Auto

### צג 11.6 אינץ'

1. חבר מכשיר התואם ל-Android Auto. (←עמ' 63, 81)
2. בדוק את הודעת האישור ולאחר מכן בחר **Yes** (כן).
  - מסך Android Auto יוצג.
  - אם נבחר **No** (לא), Android Auto לא יופעל.

### צג מפוצל 7.0 אינץ'

1. חבר מכשיר התואם ל-Android Auto. (←עמ' 63)
2. בדוק את הודעת האישור ולאחר מכן בחר **Yes** (כן).
  - מסך Android Auto יוצג.
  - אם נבחר **No** (לא), Android Auto לא יופעל.
  - אם נבחר "Don't show again" (אל תציג שוב), הודעת האישור לא תוצג שוב.
  - אם לא ניתן להשתמש במכשיר המחובר כמכשיר Android Auto, שנה את הגדרות החיבור של מכשיר Android Auto. (←עמ' 126)

מציג את לחצני היישום.  
בחר להפעלת היישום.

1

### אודות המכשירים הנתמכים

מערכת זו התואמת לגרסה Android 11.0 או עדכנית יותר.

### הפעלת Android Auto

#### צג 11.6 אינץ' בלבד

1. בחר .
2. בחר מכשיר לשימוש עבור Android Auto מתוך רשימת המכשירים.
3. בחר Android Auto מתוך רשימת העדפות החיבור כדי להפעיל אותו.

מסך בקרה\*

צג 11.6 אינץ'

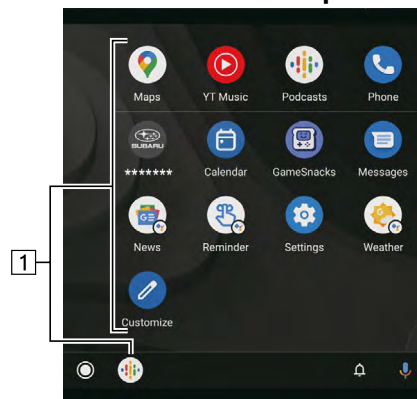

צג מפוצל 7.0 אינץ'

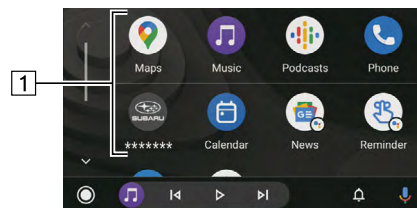

\* המסך המוצג יהיה שונה בהתאם למכשיר Android Auto המחובר.

## מחיקת מכשיר Android Auto

### צג מפוצל 7.0 אינץ' בלבד

ניתן לשנות הגדרה זו רק אם נבחר "Don't show again" (אל תציג שוב) בהודעת האישור שהוצגה כאשר חובר מכשיר Android Auto.

1. הצג את מסך הגדרות הטלפון (←עמ' 77)
2. בחר **Android Auto**.
3. **Device List** (רשימת מכשירים)
4. ← **Edit** (עריכה)
5. בחר  ליד שם המכשיר המבוקש.
6. ← **Yes** (כן)
7. ← **OK** (אישור)

## בחירת מכשירי Android Auto לחיבור ל-Android Auto

### צג מפוצל 7.0 אינץ' בלבד

ניתן לשנות הגדרה זו רק אם נבחר "Don't show again" (אל תציג שוב) בהודעת האישור שהוצגה כאשר חובר מכשיר Android Auto.

1. הצג את מסך הגדרות הטלפון (←עמ' 77)
2. בחר **Android Auto**.
3. **Device List** (רשימת מכשירים)
4. ← **Edit** (עריכה)
5. בחר  עבור מכשיר Android Auto הרצוי.

## השבתת Android Auto

### צג 11.6 אינץ' בלבד

1. בחר 
2. בחר את המכשיר הרצוי המשמש עבור Android Auto מתוך רשימת המכשירים.
3. בחר Android Auto מתוך רשימת העדפות החיבור כדי להשבית אותו.

# 6 Audio

## שמע



\*: חלק מהתפקודים לא ניתנים להפעלה בזמן נהיגה.

153	Apple CarPlay
153	חיבור מכשיר Apple CarPlay
154	סקירה
156	Android Auto
156	חיבור מכשיר Android Auto
156	סקירה
159	<b>בקורות שמע/ויזואל</b>
159	שליטה מגלגל ההגה
161	<b>המלצות להפעלת מערכת ניטור לחץ בצמיגים</b>
161	<b>מידע הפעלה</b>
161	רדיו
163	התקן זיכרון USB
163	iPod/iPhone
163	מידע על קובץ

138	<b>DAB</b>
138	סקירה
139	רשום שירות כמוגדר מראש
	בחירת שירות/פריט שירות
139	מהרשימה
140	תפקוד בחירת PTZ
140	מערכת נתוני רדיו
140	פעולת העתקת זמן
142	<b>הפעלת מדיה</b>
142	<b>זיכרון USB</b>
142	סקירה
145	<b>iPod/iPhone</b>
145	חיבור iPod/iPhone
145	סקירה
148	<b>שמע Bluetooth</b>
148	סקירה
151	חיבור מכשיר Bluetooth
152	<b>AUX</b>
152	סקירה



128	<b>הפעלה בסיסית</b>
128	<b>עקרונות בסיסיים</b>
128	הפעלה וכיבוי של המערכת
129	בחירת מקור שמע
131	הגדרות שמע
134	מערכת זיהוי קולי
135	<b>הפעלת הרדיו</b>
135	<b>רדיו AM/FM</b>
135	סקירה
136	שמירת תחנה כתחנה מוגדרת מראש
136	בחירת תחנה מתוך הרשימה
137	תפקוד בחירת PTZ
137	מערכת נתוני רדיו

## הפעלה וכיבוי של המערכת



**בורר "VOLUME":** לחץ והחזק את הבורר עד שתוצג הודעה, המתן מספר שניות לכיבוי מערכת המולטימדיה.

כדי להפעיל את מערכת המולטימדיה, לחץ והחזק שוב את הבורר או בצע את הפעולות הבאות:

- צג 11.6 אינץ': גע במסך כדי להציג  ולבחור אותו.
  - צג מפוצל 7.0 אינץ': לחץ .
- המערכת תופעל עם מקור השמע האחרון שבו נעשה שימוש. סובב את הבורר הזה כדי לכוון את עוצמת השמע.
- לחץ על הבורר כדי להפעיל/לכבות את השתקת השמע.

### ◀ צג מפוצל 7.0 אינץ' בלבד

**RADIO**, **MEDIA**: לחץ כדי להציג לחצני מסך עבור מערכת המולטימדיה.

## הפעלה בסיסית

### עקרונות בסיסיים

בפרק זה מתוארות חלק מהתכונות הבסיסיות של מערכת השמע/ויזואל. יתכן וחלק מהתיאור להלן אינו ישים למערכת השמע המותקנת ברכבך.

מערכת המולטימדיה שלך פועלת כאשר מתג ההתנעה מועבר למצב "ACC" או "ON".

### ⚠ זהירות

- כדי למנוע את התרוקנות המצבר, אל תשאיר את מערכת המולטימדיה דולקת זמן רב מהנדרש כאשר המנוע אינו פועל.



## בחירת מקור שמע

צג 11.6 אינץ' ◀

1. הצגת המסך הראשי. (←עמ' 41)
2. בחר **Radio** (רדיו) או **Media** (מדיה).
3. בחר את מקור השמע המבוקש.



<Radio screen> (מסך רדיו)

## שים לב

- המערכת המולטימדיה תישאר כבויה אם תעביר את מתג ההתנעה ממצב "OFF"/"LOCK" למצב "ACC"/"ON", בזמן שמערכת המולטימדיה כבויה. אם הגדרת את עוצמת השמע למצב מושתק, מערכת המולטימדיה תישאר מושתקת והרצועה תתחיל להתנגן מהמקום שבו הופסקה לאחרונה.

◀ צג מופצל 7.0 אינץ'

1. לחץ **RADIO** או **MEDIA**.
2. בחר את מקור השמע המבוקש.

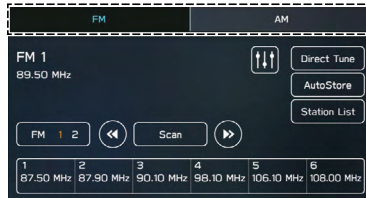

<Radio screen> (מסך רדיו)

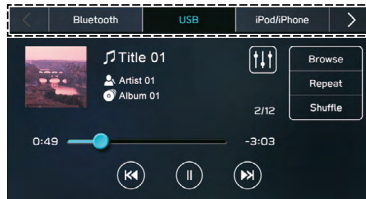

<Media screen> (מסך מדיה)

- בכל פעם שנלחץ **RADIO** או **MEDIA**, מקור השמע ניתן גם לשינוי.

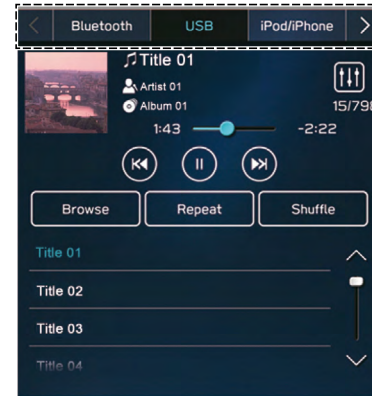

<Media screen> (מסך מדיה)

3. הגדר את בפרט הרצוי.

צג 11.6 אינץ' ◀

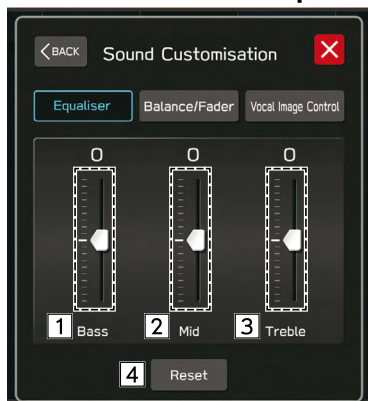

צג מפוצל 7.0 אינץ' ◀

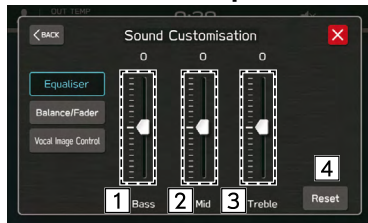

## הגדרות שמע

### הצגת מסך ההתאמה האישית של השמע

1. הצגת המסך הראשי. (←עמ' 19, 41)
2. בחר **Settings** (הגדרות).
3. **Sound** (שמע)
4. ← **Audio** (שמע)
5. ← **Sound Customisation** (התאמה אישית של השמע)

### הגדרות אקוולייזר

- עד כמה טוב נשמעת תוכנית שמע נקבע במידה רבה על ידי השילוב של רמות הצלילים הגבוהים (טרבל), הביניים והבס. למעשה, סוגים שונים של מוזיקה ותוכניות קוליות בדרך כלל נשמעים טוב יותר עם שילובים שונים של טרבל, ביניים ובס.
1. הצג את המסך "Sound Customisation" (התאמה אישית של השמע). (←עמ' 131)
  2. בחר **Equaliser** (אקוולייזר).

3. כוונן למיקום הנכון.  
צג 11.6 אינץ' ←

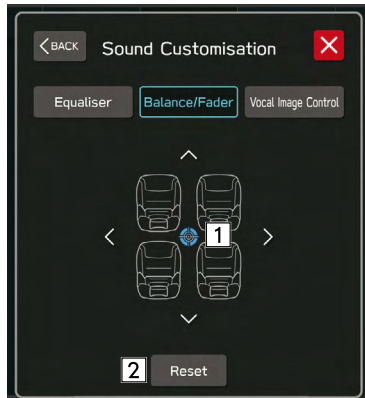

צג מפוצל 7.0 אינץ' ←

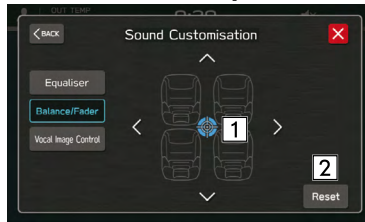

1	בחר את בוררי ההחלקה כדי להתאים צלילים בתדר נמוך.
2	בחר את בוררי ההחלקה כדי להתאים צלילים בתדר ביניים.
3	בחר את בוררי ההחלקה כדי להתאים צלילים בתדר גבוה.
4	בחר לאיפוס כל פריטי ההגדרה.

### הגדרות איזון (שמאל/ימין)/FADER (קדימה/אחורה)

איזון טוב בין ערוצי השמע השמאלי והימני ושל רמות השמע מלפנים ומאחור, חשוב לא פחות.

זכור שאם אתה מאזין להקלטה או לשידור סטריאופוני, שינוי האיזון ימין/שמאל יגביר את עוצמת השמע בקבוצת צלילים אחת, תוך הנמכת העוצמה בקבוצה אחרת.

1. הצג את המסך "Sound Customisation" (התאמה אישית של השמע). (←עמ' 131)
2. בחר **Balance/Fader**.

1	בחר בסמל כדי לכוון את איזון השמע.
2	בחר כדי לאפס את המיקום המותאם.

3. כוונן למיקום הנכון.

צג 11.6 אינץ' ◀

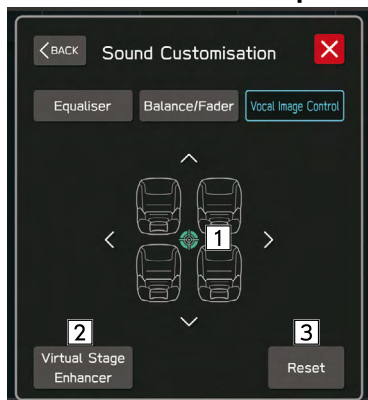

צג מפוצל 7.0 אינץ' ◀

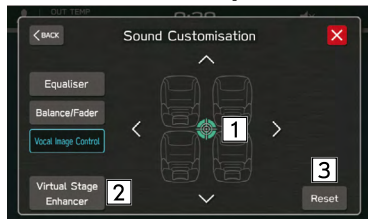

## הגדרות בקרת תמונה קולית

\* ניתן לבצע הגדרה זו בהתאם לסוג המגבר המחובר.

חלץ רק צליל קולי מהצליל השלם והתאם את איזון העוצמה שלו.

1. הצג את המסך "Sound Customisation" (התאמה אישית של השמע). (←עמ' 131)

2. בחר **Vocal Image Control** (בקרת תמונה קולית).

### מערכת זיהוי קולי

1. לחץ על מתג זה כדי להפעיל את מערכת הזיהוי הקולי.

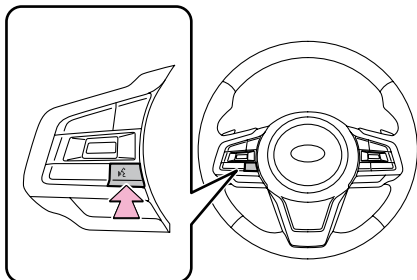

- ניתן להפעיל את מערכת הזיהוי הקולי ורשימת הפקודות שלה. (←עמ' 170)

1	בחר בסמל כדי לכוונן את בקרת התמונה הקולית.
2	בחר כדי להגדיר את תפקוד משפר השלב הווירטואלי. תפקוד זה מתאים את הצלילים לצליל ההיקפי הריאליסטי הגבוה על ידי שיפור הקול. כאשר הגדרה זו מופעלת, לא ניתן להגדיר את ההגדרה הקדמית והאחורית של "Vocal Image Control" (בקרת תמונה קולית).
3	בחר כדי לאפס את הגדרות בקרת התמונה הקולית.

רדיו AM/FM

תיאור

ניתן לגשת למסך הפעלת הרדיו FM/AM על ידי בחירת FM או AM במסך בקרת הרדיו. (←עמ' 129)

לוח בקרה



- |   |   |
|---|---|
| 1 | <p>סובב לכוון עוצמת השמע.<br/>לחץ כדי להשתיק את מערכת השמע/התצוגה.<br/>ולחץ והחזק לכיבוי מערכת השמע/התצוגה, ולחץ והחזק להפעלה מחדש של המערכת.</p> |
| 2 | <p>סובב לשינוי התדרים למעלה/למטה.<br/>לחץ והחזק כדי להציג את מסך ההתאמה האישית של השמע. (←עמ' 131)</p>  |

מסך בקרה

צג 11.6 אינץ'

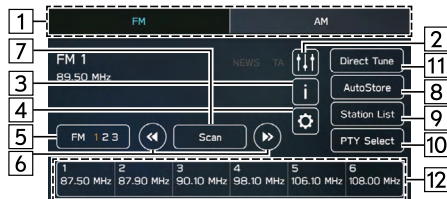
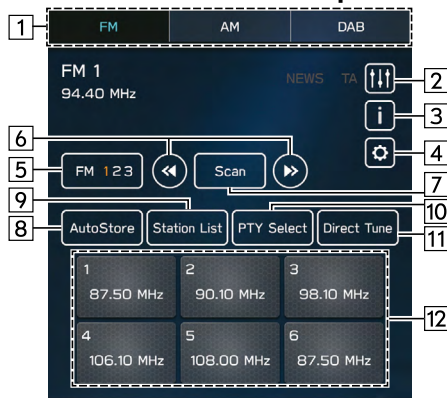

צג מפוצל 7.0 אינץ' ◀

1	בחר כדי לשנות את תצורות הרדיו.
2	בחר כדי להציג את מסך התאמה אישית של השמע. (←עמ' 131)
3 *	בחר כדי להציג את טקסט הרדיו.
4 *	בחר כדי להציג את מסך הגדרות הרדיו. (←עמ' 94)
5	בחר כדי לשנות את רשימת התחנות המוגדרות מראש.
6	סובב לעליה/ירידה בתדרים. בחר והחזק כדי לחפש תדרים.
7	בחר כדי לשנות את תדר הרדיו ולהתחיל בסריקה לאיתור תחנות רדיו הניתנות לקליטה. פעולת הסריקה תתבצע כל 10 שניות ברציפות. בחר שוב כדי לעצור בתחנת רדיו שנקלטה.
8	בחר כדי לשמור אוטומטית תחנות רדיו עם איכות קליטה גבוהה, ברשימת התחנות המוגדרות מראש.
9	בחר כדי להציג רשימת של התחנות הנקלטות (←עמ' 136)
10 *	בחר כדי להציג את מסך בחירת ה-PTY. (←עמ' 137)
11	בחר כדי לחפש תחנות על ידי הזנת מספר תדר.
12	בחר כדי לכוון לתחנות מוגדרות מראש.

\*: תפקוד זה אינו זמין במדינות או באזורים מסוימים.

שים לב

- הרדיו עובר אוטומטית לקליטת סטריאו, כאשר נקלט שידור סטריאו.

**שמירת תחנה כתחנה מוגדרת מראש (PRESET)**

ניתן לשמור תחנות כמוגדרות מראש (PRESET).

1. כוון את המקלט לתחנה הרצויה.
2. בחר והחזק את אחד מלחצני התחנות המוגדרות מראש, הרצוי.
  - לשינוי התחנה הקבועה מראש בתחנה אחרת, חזור על אותו התהליך.

**בחירת תחנה מתוך הרשימה**

ניתן להציג רשימת תחנות.

1. בחר **Station List** (רשימת תחנות).
- **Update** (עדכון): בחר כדי לעדכן את רשימת התחנות.
- ◀ **רדיו FM בלבד**
2. בחר ברשימה הרצויה.
- **All** (הכל): בחר כדי להציג את כל התחנות.
- **Genres** (קטגוריות): בחר כדי להציג קטגוריות.
3. בחר את התחנה הרצויה.



### דיווח חירום

מסך מוקפץ מוצג על המסך ודיווח חירום מושמע כאשר מתקבלת התראת חירום.

### דיווח חדשות

מסך מוקפץ מוצג על המסך ודיווח תעבורה מושמע כאשר מתקבלת הודעת דיווח חדשות.

### שים לב

- תפקוד זה ניתן להפעלה/כיבוי. (←עמ' 94)

### תפקוד בחירת PTY

ניתן לחפש את התחנה של PTY שנבחר (סוג תוכנית).

1. בחר **PTY Select** (בחירת PTY).
2. בחר את ה- PTY הרצוי.
3. בחר **Seek** (חפש).

### מערכת נתוני רדיו\*

\*: תפקוד זה אינו זמין במדינות או באזורים מסוימים.

תפקוד זה מאפשר למקלט הרדיו ברכב לקלוט תחנה ומידע על תוכניות מתחנות רדיו המשדרות מידע זה.

תלוי בזמינות של תשתית RDS, יתכן שתפקוד לא יפעל היטב.

### תפקוד TA (דיווחי תנועה)

מסך מוקפץ מוצג על המסך ודיווח תנועה מושמע כאשר מתקבלת הודעת דיווח תעבורה.

### שים לב

- תפקוד זה ניתן להפעלה/כיבוי. (←עמ' 94)

### תפקוד AF (תדר חלופי)

נבחרת תחנה בעלת איכות קליטה גבוהה כאשר תנאי הקליטה של התחנה הנוכחית נחלשים.

### שים לב

- תפקוד זה ניתן להפעלה/כיבוי. (←עמ' 94)

## DAB\* (שידור שמע דיגיטלי)

\*: ייתכן שהשימוש בתפקוד זה לא יתאפשר בהתאם למדינה ולרכב.

### תיאור

ניתן לגשת למסך הפעלת DAB על ידי בחירת **DAB** במסך בקרת הרדיו. (←עמ' 129)

### לוח בקרה



### מסך בקרה



בחר כדי לשנות את תצורת הרדיו.	1
בחר כדי להציג את מסך התאמה אישית של השמע. (←עמ' 131)	2
בחר כדי להציג מידע דינמי. ניתן להפעיל/להשבית לחצן זה. (←עמ' 95)	3
בחר כדי להציג את מסך הגדרות הרדיו. (←עמ' 94)	4
מציג את הצגת השקופיות של תמונות ששודרו מתחנת שידור. תפקוד זה ניתן להפעלה/כיבוי. (←עמ' 95)	5

סובב לכוון עוצמת השמע. לחץ כדי להשתיק את מערכת השמע/התצוגה. לחץ והחזק לכיבוי מערכת השמע/התצוגה, ולחץ והחזק להפעלה מחדש של המערכת.	1
סובב כדי לחפש שירות למעלה/למטה. לחץ והחזק כדי להציג את מסך ההתאמה האישית של השמע. (←עמ' 131)	2

### ירישום שירות כמוגדר מראש (PRESET)

ניתן לשמור שירותים כמוגדרים מראש (PRESET).

1. כוונן לשירות הרצוי.
2. בחר והחזק את אחד מלחצני התחנות המוגדרות מראש, הרצוי.

  - כדי לשנות את השירות המוגדר מראש לשירות אחר, בצע את אותו הליך.

### בחירת שירות/פריט שירות מהרשימה

ניתן להציג רשימת שירות/פריטים.

1. בחר **Station List** (רשימת תחנות).
2. בחר בפריט הרצוי.
  - **All** (הכל): בחר כדי להציג את כל ההרכבים.
  - **Genres** (קטגוריות): בחר כדי להציג קטגוריות.
  - **Update** (עדכון): בחר כדי לעדכן את רשימת התחנות.
3. בחר את השירות/רכיב השירות הרצוי.

6	כאשר נבחר "Seek" (חיפוש) עבור "Tuning Method" (שיטת כונון): בחר והחזק כדי לחפש רכיבי שירות שניתן לקבל.
7	כאשר נבחר "Manual Tune" (כונון ידני) עבור "Tuning Method" (שיטת כונון): בחר והחזק כדי לכוונן לפריט השירות הבא.
8	בחר כדי לשנות את פריט השירות ולהתחיל בסריקה. פעולת הסריקה תבצע כל 10 שניות ברציפות. בחר שוב כדי לעצור בפריט שירות שנקלט.
9	בחר כדי לשנות את רשימת התחנות המוגדרות מראש.
10	בחר כדי להציג את לחצני הפעלת העתקת הזמן. (←עמ' 140)
11	בחר כדי להציג רשימת של התחנות הנקלטות (←עמ' 139)
12	בחר כדי להציג את מסך בחירת ה-PTY. (←עמ' 140)
12	בחר כדי לכוונן לשירותים מוגדרים מראש.

### שים לב

- בהתאם לתנאי האות או הסביבה בה נמצא הרכב, ייתכן שהצגת שקופיות לא תהיה זמינה.

### ◀ צג מפוצל 7.0 אינץ'

מסך מוקפץ מוצג על המסך ודיווח תנועה מושמע כאשר מתקבלת הודעת דיווח תעבורה.

### שים לב

- תפקוד זה ניתן להפעלה/כיבוי. (←עמ' 95)

### פעולת העתקת זמן

ניתן לאחסן שירות/פריט בזיכרון מטמון ולהפעיל אותו תוך העתקת הזמן.

ניתן לאחסן בזיכרון מטמון שירות/פריט שמאזינים לו כעת.

### השמעת זיכרון המטמון

ניתן להשמיע שירות/פריט המאוחסן במטמון התוכנית.

1. בחר **Time Shift** (העתקת זמן). (←עמ' 138)

### תפקוד בחירת PTY

ניתן לחפש את פריטי השירות של PTY (סוג תוכנית) שנבחר.

1. בחר **PTY Select** (בחירת PTY).

2. בחר את ה- PTY הרצוי.

3. בחר **Seek** (חפש).

### מערכת נתוני רדיו

תפקוד זה מאפשר למקלט הרדיו ברכבך לקלוט תחנה ומידע על תוכניות מתחנות רדיו המשדרות מידע זה.

תלוי בזמינות של תשתית RDS, יתכן שתפקוד לא יפעל היטב.

### תפקוד דיווחים

#### ◀ צג 11.6 אינץ'

כאשר מתקבל דיווח, תוצג תצוגה מוקפצת והדיווח יושמע.

כאשר נבחר יותר מסוג אחד של דיווח, יושמע דיווח בהתאם לסדר העדיפות.

## שים לב

- הזמן המוצג על הסרגל עשוי להיות שונה מהזמן בפועל.

## 2. בחר את לחצן העתקת הזמן הרצוי.

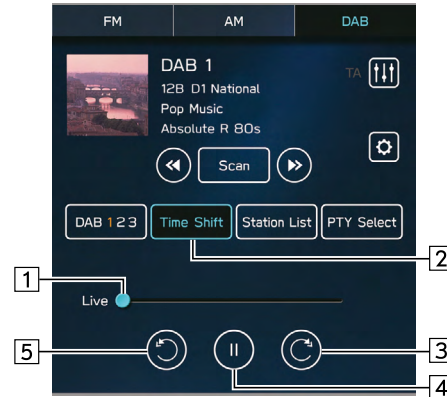

<p>מצגי את המיקום הנוכחי של ההשמעה. ניתן לשנות את מיקום ההשמעה על ידי גרירת בוררי ההחלקה.</p>	<p>1</p>
<p>בחר כדי להציג את הרכבים המוגדרים מראש. (←עמ' 138)</p>	<p>2</p>
<p>בחר: הרצה מהירה קדימה 5 שניות. בחר והחזק: הרצה מהירה קדימה ברציפות במרווחים של 5 שניות.</p>	<p>3</p>
<p>משהה או מפעיל את השירות/פריט.</p>	<p>4</p>
<p>בחר: הרצה מהירה לאחור 5 שניות. בחר והחזק: הרצה מהירה לאחור ברציפות במרווחים של 5 שניות.</p>	<p>5</p>

הפעלת מדיה

זיכרון USB

ניתן להפעיל/להציג קבצי שמע וקבצי וידאו בהתקן זיכרון USB. בזמן נהיגה, לא יוצג וידאו. יופק שמע בלבד.

תיאור

ניתן לגשת למסך השמעת שמע/וידאו USB בשיטות הבאות:

- חבר התקן זיכרון USB. (←עמ' 63)
- בחר **USB** במסך בקרת המדיה. (←עמ' 129)

לוח בקרה



מסך בקרה (שמע)

צג 11.6 אינץ'

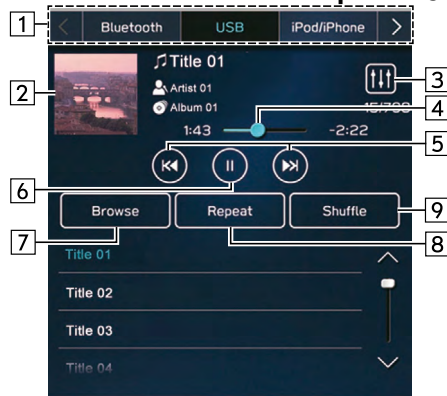

צג מפוצל 7.0 אינץ'

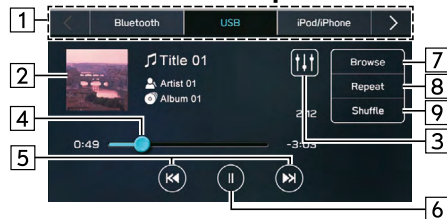

סובב לכוונן עוצמת השמע.

לחץ כדי להשתיק את מערכת השמע/התצוגה. לחץ והחזק לכיבוי מערכת השמע/התצוגה, ולחץ והחזק להפעלה מחדש של המערכת.

סובב כדי לשנות את הרצועה/קובץ.

לחץ והחזק כדי להציג את מסך ההתאמה האישית של השמע. (←עמ' 131)

1

2

בחר כדי לעבור בין מקורות מדיה אחרים.	1 *
תצוגת עטיפה.	2
בחר כדי להציג את מסך התאמה אישית של השמע. (←עמ' 131)	3 *
מציג את ההתקדמות. ניתן לשנות את מיקום ההשמעה על ידי גרירת בוררי ההחלקה.	4
בחר לשינוי רצועה/קובץ.	5
בחר והחזק להרצה קדימה/אחורה.	*
בחר כדי להשהות/להפעיל.	6 *
בחר כדי לחפש רצועה/קובץ.	7 *
מעבר בין חזרה על אלבום/תיקה נוכחיים ← חזרה על רצועה/קובץ נוכחיים ← ביטול חזרה בכל פעם שנבחר לחצן זה.	8 *
בחר כדי להפעיל/לנטרל הפעלה אקראית עבור הרצועות המושמעות כעת מהתקן זיכרון ה-USB.	9
בחר לעצירת מסך הוידאו.	10 *

מסך בקרה (וידאו) ◀

צג 11.6 אינץ' ◀

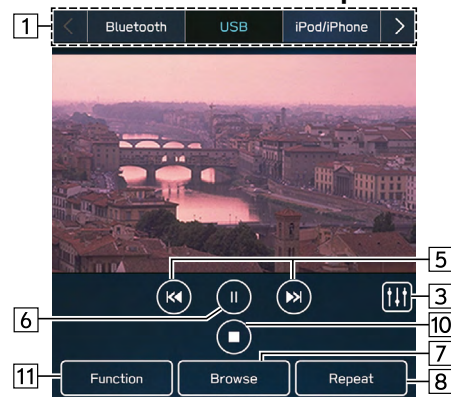

צג מפוצל 7.0 אינץ' ◀



### ⚠ אזהרה

- אל תפעיל את בקרות הנגן ואל תחבר התקן זיכרון USB תוך כדי נהיגה.

### ⚠ זהירות

- אל תשאיר ברכב את הנגן הנישא שלך. טמפרטורות גבוהות במיוחד בתוך הרכב עלולות להסב נזק לנגן הנישא.
- אל תדחוף מטה ואל תפעיל לחץ שלא לצורך על הנגן הנישא בעודו מחובר שכן הדבר עלול להסב לו נזק או לפינים שלו.
- אל תכניס לתוך הפתח גופים זרים שכן אלו יכולים להסב נזק לנגן הנישא או לפינים שלו.

### שים לב

- בהתאם למכשיר או לקובץ המוזיקה המושמע, ייתכן שתמונת העטיפה לא תוצג.

בחר כדי לשנות את הגדרות הווידאו.

**Screen Size Change** (שינוי גודל מסך): בחר כדי להתאים את גודל המסך.

בחר **Full Wide** (רוחב מלא) כדי להגדיל את התמונה אופקית למילוי המסך.

בחר **Original** (מקורי) כדי להציג את התמונה ברוחב המקורי שלה.

**Play State Indication** (חיווי מצב השמעה): בחר כדי להציג מידע מפורט על הסרטון המושמע כעת.

11

\*

\*: צג מפוצל 7.0 אינץ'; מתג זה יוצג בעת נגיעה במסך הווידאו.



## תיאור

בחר **iPod/iPhone** במסך בקרת המדיה. (←עמ' 129)

### לוח בקרה



<p>1</p>	<p>סובב לכווןן עוצמת השמע. לחץ כדי להשתיק את מערכת השמע/התצוגה. לחץ והחזק לכיבוי מערכת השמע/התצוגה, ולחץ והחזק להפעלה מחדש של המערכת.</p>
<p>2</p>	<p>בחר להחלפת הרצועה. לחץ והחזק כדי להציג את מסך ההתאמה האישית של השמע. (←עמ' 131)</p>

## iPod/iPhone

כאשר iPod/iPhone מחובר ליציאת ה-USB, אתה יכול לנגן קבצי מוזיקה של iPod/iPhone. ביחידה זו, ניתן לבצע פעולות כגון בחירת קובץ מתוך רשימה או מעבר לתצורת השמעה אקראית.

## חיבור iPod/iPhone

### צג 11.6 אינץ' ←

1. חבר iPod/iPhone לשקע ה-USB. (←עמ' 63)

- כאשר Apple CarPlay מופעל, השבת את Apple CarPlay במסך "Manage Devices" (ניהול התקנים). (←עמ' 81)

### צג מפוצל 7.0 אינץ' ←

1. חבר iPod/iPhone לשקע ה-USB. (←עמ' 63)

2. בדוק את הודעת האישור ולאחר מכן בחר **No** (לא).

- אם נבחר "Don't show again" (אל תציג שוב), הודעת האישור לא תוצג שוב.
- אם מכשיר ה-iPhone המחובר מזהה כמכשיר Apple CarPlay, בחר את המכשיר מרשימת מכשירי Apple CarPlay כדי להשבית את המכשיר. (←עמ' 122)

מסך בקרה

צג 11.6 אינץ'

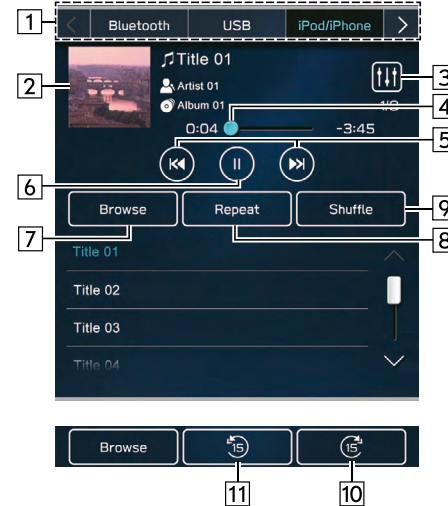

צג מפוצל 7.0 אינץ'

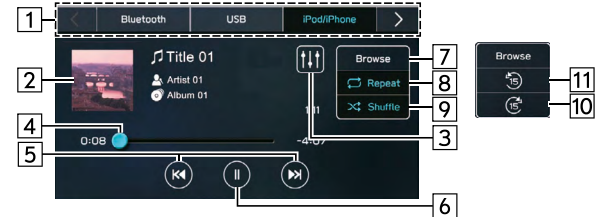

1	בחר כדי לעבור בין מקורות מדיה אחרים.
2	תצוגת עטיפה.
3	בחר כדי להציג את מסך התאמה אישית של השמע. (←עמ' 131)
4	מציג את ההתקדמות. ניתן לשנות את מיקום ההשמעה על ידי גרירת בוררי ההחלקה.
5	בחר להחלפת הרצועה.
6	בחר והחזק להרצה מהירה קדימה/אחורה.
7	בחר כדי להפוך רצועה.
8	מעבר בין השמעה חוזרת על אלבום נוכחי ← השמעה חוזרת על רצועה נוכחית ← ביטול השמעה חוזרת בכל פעם שנבחר לחצן זה.
9	בחר כדי להפעיל/לנטרל השמעה אקראית עבור הרצועות המושמעות כעת ממכשיר iPod/iPhone.
10	בחר להצרה מהירה קדימה של פריט התוכן הנוכחי במרווחי זמן קבועים.
11	בחר להצרה מהירה אחורה של פריט התוכן הנוכחי במרווחי זמן קבועים.

\*: תצוגה בעת הפעלת ספרי שמע (Audiobooks) או פודקאסטים

### שים לב

- כאשר מחובר iPod/iPhone ומשנים את מקור השמע לתצורת iPod/iPhone, יחזור ה-iPod/iPhone להשמיע מאותה נקודה בה נעשה בו שימוש בפעם האחרונה.
- ייתכן שרצועות שנבחרו על ידי השמעת iPod/iPhone מחובר לא יזוהו או לא יוצגו כהלכה.

### אזהרה ⚠

- אל תפעיל את בקורות הנגן ואל תחבר iPod/iPhone תוך כדי נהיגה.

### זהירות ⚠

- אל תשאיר את מכשיר ה-iPod/iPhone שלך ברכב. טמפרטורות גבוהות במיוחד בתוך הרכב עלולות לגרום לנזק.
- אל תדחוף מטה ואל תפעיל לחץ מיותר על אזור המחברים של ה-iPod/iPhone בזמן שהוא מחובר, מכיוון שהדבר עלול לגרום נזק למכשיר או לחיבורים שלו.
- אל תכניס לתוך השקע גופים זרים, שכן אלה יכולים להסב נזק למכשיר או לחיבורים שלו.

### שים לב

- כאשר iPod/iPhone מחובר באמצעות כבל iPod/iPhone מקורי לא פגום, הסוללה של ה-iPod/iPhone תיטען.
- בעת השמעת מוזיקה במכשיר iPod/iPhone, הפעל וחבר אותך למערכת באמצעות כבל iPod/iPhone מקורי לא פגום והפעל את ה-iPod/iPhone מהמערכת. ייתכן שתפקודים מסוימים לא יהיו זמינים אם הם מחוברים בשיטות אחרות. יתר על כן, בהתאם למכשיר iPod/iPhone המחובר, ייתכן שתפקודים מסוימים לא יהיו זמינים.
- בהתאם ל-iPod/iPhone או לקובץ המוזיקה המושמע, ייתכן שציור העטיפה לא יוצג.

לוח בקרה ◀

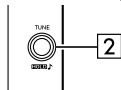
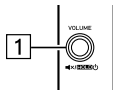

<p>סובב לכוון עוצמת השמע. לחץ כדי להשתיק את מערכת השמע/התצוגה. לחץ והחזק לכיבוי מערכת השמע/התצוגה, ולחץ והחזק להפעלה מחדש של המערכת.</p>	<p>1</p>
<p>בחר להחלפת הרצועה. לחץ והחזק כדי להציג את מסך ההתאמה האישית של השמע. (←עמ' 131)</p>	<p>2</p>

## שמע Bluetooth

מערכת השמע Bluetooth מאפשרת למשתמשים להשמיע קבצי מוזיקה המאוחסנים במכשירי Bluetooth דרך הרמקולים של הרכב באמצעות תקשורת אלחוטית.

מערכת מולטימדיה זו תומכת ב-Bluetooth, מערכת נתונים אלחוטית המסוגלת להשמיע קבצי מוזיקה ניידים ללא כבלים. אם המכשיר שלך אינו תומך ב-Bluetooth, מערכת השמע של Bluetooth לא תפעל.

### תיאור

ניתן לגשת למסך בקרת השמע של תפקוד Bluetooth על ידי בחירת **Bluetooth** במסך בקרת המדיה. (←עמ' 129)

בהתאם לסוג הנגן הנייד המחובר, יתכן ותפקודים מסוימים לא יהיו זמינים ו/או שהמסך יראה שונה מזה המוצג בחוברת הוראות הפעלה זאת.

1	בחר כדי לעבור בין מקורות מדיה אחרים.
2	תצוגת עטיפה.
3	בחר כדי להציג את מסך התאמה אישית של השמע. (←עמ' 131)
4	מציג את ההתקדמות.
5	בחר כדי להציג את מסך "Manage Devices" (ניהול התקנים). (←עמ' 151)
6	בחר להחלפת הרצועה.
7	בחר כדי להשהות/להפעיל.
8	בחר כדי לחפש רצועה.
9	מעבר בין השמעה חוזרת של אלבום/תיקיה נוכחיים ← השמעה חוזרת של רצועה נוכחית ← ביטול השמעה חוזרת בכל פעם שנבחר לחצן זה.
10	בחר כדי להפעיל/לנטרל השמעה אקראית עבור הרצועות המושמעות כעת ממכשיר Bluetooth.

מסך בקרה

צג 11.6 אינץ'

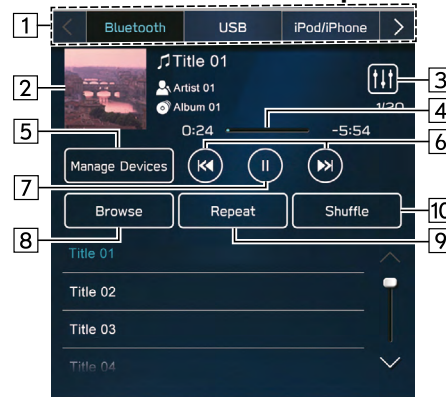

צג מפוצל 7.0 אינץ'



## שים לב

- בתלות במכשיר ה-Bluetooth המחובר למערכת, המוזיקה עשויה להתחיל להישמע בעוד שהבחירה של **II** בוצעה כשהמערכת היתה במצב עצירה. ולהיפך, המוזיקה עלולה להיות מופסקת בעת ביצוע בחירה **▶** תוך כדי השמעה.
- בתנאים הבאים, המערכת עשויה שלא לפעול:
  - מכשיר ה-Bluetooth מופסק.
  - מכשיר ה-Bluetooth אינו מחובר.
  - הסוללה במכשיר ה-Bluetooth חלשה.
- יתכן וייקח זמן לחבר את הטלפון כאשר מושמע שמע Bluetooth.
- להפעלת נגן נייד, ראה את הוראות ההפעלה המגיעות עם המכשיר.
- אם מכשיר ה-Bluetooth מנותק, כתוצאה מקליטה ברמה ירודה מרשת Bluetooth ומתג ההתנעה מועבר למצב "ACC" או "ON", המערכת תתחבר מחדש באופן אוטומטי לנגן הנייד.
- אם מכשיר ה-Bluetooth מנותק במתכוון, כגון בעת הפסקת הפעולה שלו, הדבר אינו קורה. חבר מחדש את ההנגן הנייד ידנית.
- מידע על מכשיר ה-Bluetooth נרשם כאשר מכשיר ה-Bluetooth מחובר למערכת השמע Bluetooth. בעת מכירת הרכב או גריטנו, הסר את המידע של שמע Bluetooth מהמערכת. (←עמ' 86)
- בהתאם למכשיר Bluetooth או לקובץ המוזיקה המושמע, ייתכן שתמונת העטיפה לא תוצג.
- אם מכשיר ה-Bluetooth אינו פועל אוטומטית כאשר הוא מחובר, ייתכן שיהיה צורך בהפעלת המכשיר.
- לא מובטח שמערכת זאת תפעל עם כל מכשירי Bluetooth.

## ⚠ אזהרה

- אל תפעיל את בקורות הנגן ואל תתחבר למערכת השמע Bluetooth תוך כדי נהיגה.
- מערכת זו מצוידת באנטנות Bluetooth. אנשים עם קוצבי לב מושתלים, קוצבי לב לטיפול בסנכרון מחדש או דפיברילטורים מושתלים צריכים לשמור על מרחק סביר בינם לבין אנטנות Bluetooth. גלי הרדיו עשויים להשפיע על פעולתם של מכשירים כאלה.
- לפני השימוש במכשירי Bluetooth, המשתמשים בכל מכשיר רפואי חשמלי מלבד קוצבי לב מושתלים, קוצבי לב לטיפול בסנכרון מחדש או דפיברילטור קרדיוברטר מושתלים, צריכים להתייעץ עם יצרן המכשיר לקבלת מידע על פעולתו תחת השפעת גלי רדיו. לגלי רדיו יכולות להיות השפעות בלתי צפויות על פעולתם של מכשירים רפואיים כאלה.

## ⚠ זהירות

- אל תשאיר ברכב את ההנגן הנישא שלך. טמפרטורות גבוהות במיוחד בתוך הרכב עלולות להסב נזק לנגן הנישא.

## חיבור מכשיר Bluetooth

לשימוש במערכת השמע Bluetooth, חובה לרשום במערכת מכשיר Bluetooth.

### ◀ חיבור מכשיר נוסף

1. בחר **Manage Devices** (ניהול התקנים) במסך בקרת השמע של תפקוד Bluetooth.
2. למידע נוסף: ← עמ' 78

### ◀ בחירת מכשיר רשום

1. בחר **Manage Devices** (ניהול התקנים) במסך בקרת השמע של תפקוד Bluetooth.
2. בחר את המכשיר שיש לחבר.

## שים לב

- בהתאם למכשיר ה-Bluetooth המחובר, עלולות להיגרם הפרעות, כגון הפעלה לא תקינה של מערכת המלטימדיה, תצוגה לא עקבית עם המכשיר המחובר, זמן ארוך יותר הנדרש להשמעת שמע.
- בהתאם יישום השמעת המוזיקה של מכשיר Bluetooth, ייתכן ששמע ה-Bluetooth לא יפעל כהלכה.
- אם המפרט או הפרופיל של מכשיר ה-Bluetooth המחובר נמוך מהמומלץ או אינו תואם, ייתכן שמכשיר ה-Bluetooth לא יפעל כראוי.
- אם מכשיר Bluetooth מוקף בחפץ מתכתי או נמצא באזור מרוחק מיחידת ה-Bluetooth של הרכב, איכות הצליל בהשמעה עלולה להידרדר או שהתקשורת האלחוטית תיפגע.

## AUX

### תיאור

ניתן לגשת למסך AUX בשיטות הבאות:

- חבר מכשיר שמע נייד. (←עמ' 63)
- בחר **AUX** במסך בקרת המדיה. (←עמ' 129)

### לוח בקרה



סובב לכוון עוצמת השמע.

לחץ כדי להשתיק את מערכת השמע/התצוגה. ולחץ והחזק לכיבוי מערכת השמע/התצוגה, ולחץ והחזק להפעלה מחדש של המערכת.

1

לחץ והחזק כדי להציג את מסך ההתאמה האישית של השמע. (←עמ' 131)

2

### מסך בקרה

#### צג 11.6 אינץ'

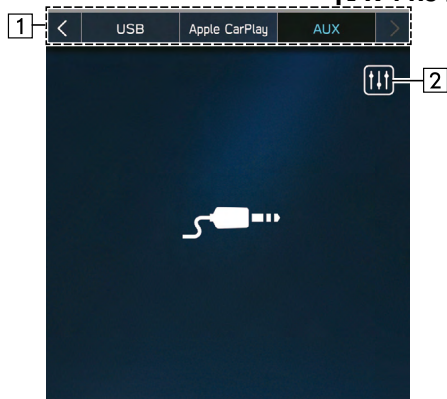

#### צג מפוצל 7.0 אינץ'

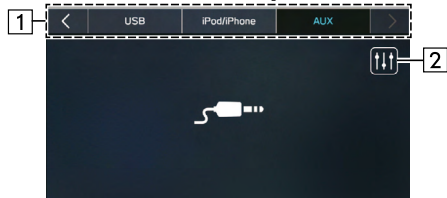



## \*Apple CarPlay

\*: כאשר מחובר כמכשיר Apple CarPlay

ניתן להפעיל קבצי שמע במכשיר Apple CarPlay.

### חיבור מכשיר Apple CarPlay

#### צג 11.6 אינץ' ◀

1. חבר מכשיר תואם Apple CarPlay. (←עמ' 81)
2. בדוק את הודעת האישור ולאחר מכן בחר **Yes** (כן).

- מסך Apple CarPlay יוצג.
- אם נבחר **No** (לא), Apple CarPlay לא יופעל. כאשר הוא מחובר ליציאת USB, המכשיר יזוהה כ- iPod/iPhone. (←עמ' 145) כאשר הוא אינו מחובר לשקע USB, המכשיר יזוהה כהתקן Bluetooth. (←עמ' 148)

#### צג מפוצל 7.0 אינץ' ◀

1. חבר מכשיר תואם Apple CarPlay. (←עמ' 63)
  2. בדוק את הודעת האישור ולאחר מכן בחר **Yes** (כן).
- מסך Apple CarPlay יוצג.
  - אם נבחר **No** (לא), Apple CarPlay לא יופעל, והמכשיר יזוהה כ- iPod/iPhone. (←עמ' 145)
  - אם נבחר "Don't show again" (אל תציג שוב), הודעת האישור לא תוצג שוב. אם מכשיר ה- iPhone המחובר אינו מזוהה כמכשיר Apple CarPlay, בחר את המכשיר מרשימת מכשירי Apple CarPlay כדי להפעיל את המכשיר. (←עמ' 122)

1 בחר כדי לעבור בין מקורות מדיה אחרים.

2 בחר כדי להציג את מסך התאמה אישית של השמע. (←עמ' 131)

### ⚠ אזהרה

- אל תפעיל את בקורות הנגן ואל תחבר מכשיר שמע נייד תוך כדי נהיגה.

### ⚠ זהירות

- אל תשאיר מכשיר שמע נייד ברכב. הטמפרטורה בתוך הרכב עלולה להיות גבוהה, וכתוצאה מכך ייגרם נזק לנגן.
- אל תדחוף מטה ואל תפעיל לחץ שלא לצורך על הנגן הנישא בעודו מחובר שכן הדבר עלול להסב לו נזק או לפינים שלו.
- אל תכניס לתוך הפתח גופים זרים שכן אלו יכולים להסב נזק למכשיר השמע הנישא או לפינים שלו.

◀ מסך בקרה

◀ צג 11.6 אינץ'

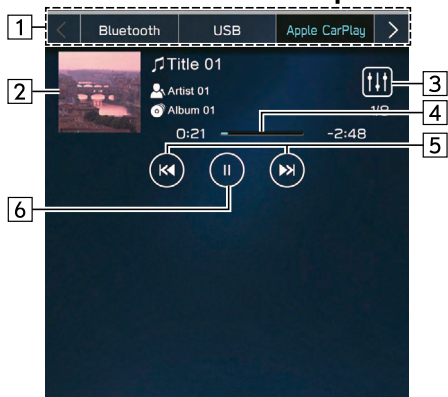

◀ צג מפוצל 7.0 אינץ'

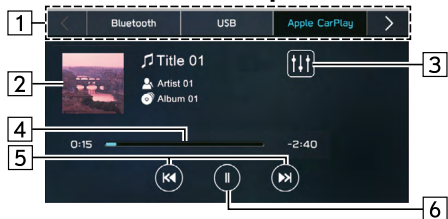

שים לב

- השתמש בכבל USB מקורי לא פגום בעת שימוש בתפקוד זה. (צג מפוצל 7.0 אינץ' בלבד)
- לפני השימוש בתפקוד זה, הפעל את Apple CarPlay בהגדרות ההגבלה של מכשיר Apple CarPlay.

תיאור

בחר **Apple CarPlay** במסך בקרת המדיה. (←עמ' 129)

◀ לוח בקרה

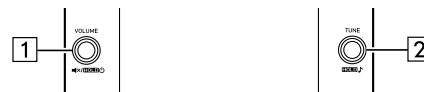

1	<p>סובב לכוון עוצמת השמע. לחץ כדי להשתיק את מערכת השמע/התצוגה. לחץ והחזק לכיבוי מערכת השמע/התצוגה, ולחץ והחזק להפעלה מחדש של המערכת.</p>
2	<p>בחר להחלפת הרצועה. לחץ והחזק כדי להציג את מסך ההתאמה האישית של השמע. (←עמ' 131)</p>

**⚠️ זהירות**

- אל תשאיר את מכשיר ה- Apple CarPlay שלך ברכב. טמפרטורות גבוהות במיוחד בתוך הרכב עלולות לגרום לנזק.
- אל תדחוף מטה ואל תפעיל לחץ מיותר על אזור המחוברים של מכשיר ה- Apple CarPlay בזמן שהוא מחובר, מכיוון שהדבר עלול לגרום נזק למכשיר או לחיבורים שלו.
- אל תכניס לתוך השקע גופים זרים, שכן אלה יכולים להסב נזק למכשיר או לחיבורים שלו.

**שים לב**

- כאשר מכשיר Apple CarPlay מחובר באמצעות כבל מכשיר Apple CarPlay מקורי לא פגום, הסוללה של מכשיר ה- Apple CarPlay תיטען.
- בעת השמעת מוזיקה במכשיר Apple CarPlay, הפעל את המכשיר מהמערכת. יתר על כן, בהתאם למכשיר Apple CarPlay המחובר, ייתכן שתפקודים מסוימים לא יהיו זמינים.
- בהתאם למכשיר Apple CarPlay או לקובץ המוזיקה המושמע, ייתכן שציור העטיפה לא יוצג.
- כאשר מכשיר Apple CarPlay מחובר ומקור השמע משתנה למצב מכשיר Apple CarPlay, מכשיר ה- Apple CarPlay יחדש את ההשמעה מאותה נקודה שבה נעשה שימוש לאחרונה.
- ייתכן שרצועות שנבחרו על ידי הפעלת מכשיר Apple CarPlay מחובר לא יזוהו או יוצגו כראוי.

1	בחר כדי לעבור בין מקורות מדיה אחרים.
2	תצוגת עטיפה.
3	בחר כדי להציג את מסך התאמה אישית של השמע. (←עמ' 131)
4	מציג את ההתקדמות.
5	בחר להחלפת הרצועה. בחר והחזק להרצה מהירה קדימה/אחורה.
6	בחר כדי להשהות/להפעיל.

**⚠️ אזהרה**

- אל תפעיל ואל תחבר מכשיר Apple CarPlay בזמן הנהיגה.
  - מערכת זו מצוידת באנטנות Wi-Fi®. אנשים עם קוצבי לב מושתלים, קוצבי לב לטיפול בסינכרון מחדש או דפיברילטור מושתלים קרדיוברטרים צריכים לשמור על מרחק סביר בינם לבין אנטנות Wi-Fi®. גלי הרדיו עשויים להשפיע על פעולתם של התקנים כאלה.
  - לפני השימוש בהתקני Wi-Fi®, אנשים המשתמשים בציוד רפואי חשמלי מסוג שאינו קוצבי לב או אמצעי הסדרת קצב לב או דפיברילטורים או אחרים, חייבים להיוועץ עם יצרן המכשיר לשם קבלת מידע ביחס לפעולת המכשיר בתנאי השפעה של גלי רדיו.
- לגלי רדיו עלולות להיות השפעות בלתי צפויות על פעולתו של ציוד רפואי כדוגמת זה שצוין.

## תיאור

בחר **Android Auto** במסך בקרת המדיה. (←עמ' 129)

### לוח בקרה



<p>1</p>	<p>סובב לכוון עוצמת השמע. לחץ כדי להשתיק את מערכת השמע/התצוגה. לחץ והחזק לכיבוי מערכת השמע/התצוגה, ולחץ והחזק להפעלה מחדש של המערכת.</p>
<p>2</p>	<p>בחר להחלפת הרצועה. לחץ והחזק כדי להציג את מסך ההתאמה האישית של השמע. (←עמ' 131)</p>

## \*Android Auto

\* : כאשר מחובר כמכשיר Android Auto

ניתן להשמיע קבצי שמע במכשיר Android Auto.

## חיבור מכשיר Android Auto

### צג 11.6 אינץ'

ניתן להשתמש ביישום Android Auto בכל אחת מהשיטות הבאות:

- רשום מכשיר תואם Android Auto למערכת הרכב ואז חבר אותו באופן אלחוטי. (רק במדינות/אזורים שבהם ניתן להשתמש בפס 5GHz עבור Wi-Fi®) (←עמ' 124)
- חבר מכשיר תואם Android Auto ליציאת USB. (←עמ' 124)

### צג מפוצל 7.0 אינץ'

כדי להשתמש ביישום Android Auto, חבר את מכשיר ה-Android Auto לשקע ה-USB. (←עמ' 124)

- אם נבחר "Don't show again" (אל תציג שוב), הודעת האישור לא תוצג שוב. אם מכשיר Android Auto המחובר אינו מזוהה כמכשיר Android Auto, בחר בתיבת הסימון של המכשיר ברשימת מכשירי Android Auto. (←עמ' 126)

1	בחר כדי לעבור בין מקורות מדיה אחרים.
2	תצוגת עטיפה.
3	בחר כדי להציג את מסך התאמה אישית של השמע. (←עמ' 131)
4	מציג את ההתקדמות.
5	בחר להחלפת הרצועה.
6	בחר כדי להשהות/להפעיל.

### ⚠ אזהרה

- אל תפעיל ואל תחבר מכשיר Android Auto בזמן הנהיגה.
  - מערכת זו מצוידת באנטנות Wi-Fi®. אנשים עם קוצבי לב מושתלים, קוצבי לב לטיפול בסינכרון מחדש או דפיברילטור מושתלים קרדיוברטרים צריכים לשמור על מרחק סביר בינם לבין אנטנות Wi-Fi®. גלי הרדיו עשויים להשפיע על פעולתם של התקנים כאלה.
  - לפני השימוש בהתקני Wi-Fi®, אנשים המשתמשים בציוד רפואי חשמלי מסוג שאינו קוצבי לב או אמצעי הסדרת קצב לב או דפיברילטורים או אחרים, חייבים להיוועץ עם יצרן המכשיר לשם קבלת מידע ביחס לפעולת המכשיר בתנאי השפעה של גלי רדיו.
- לגלי רדיו עלולים להיות השפעות בלתי צפויות על פעולתו של ציוד רפואי כדוגמת זה שצוין.

### ◀ מסך בקרה

#### ◀ צג 11.6 אינץ'



#### ◀ צג מפוצל 7.0 אינץ'

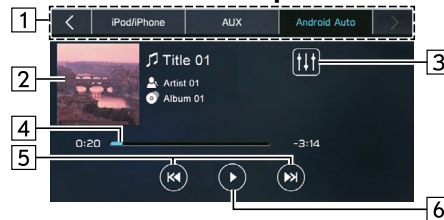

**זהירות** 

- אל תשאיר ברכב את מכשיר ה- Android Auto שלך. טמפרטורות גבוהות במיוחד ברכב עלולות להסב נזק למכשיר.
- אל תלחץ כלפי מטה ואל תפעיל לחץ שלא לצורך על אזור המחבר של מכשיר ה- Android Auto בעודו מחובר שכן הדבר עלול להסב לו נזק או לחיבורים שלו.
- אל תכניס לתוך השקע גופים זרים, שכן אלה יכולים להסב נזק למכשיר או לחיבורים שלו.

**שים לב**

- בהתאם למכשיר או לקובץ המוזיקה המושמע, ייתכן שתמונת העטיפה לא תוצג.

◀ מתג "▶▶/◀◀"

תפקוד	פעולה	מצב
תחנה/שירות מוגדר מראש למעלה/למטה	לחץ	רדיו, AM/FM, DAB
סריקה ועצירה בתחנה/שירות הראשונים המתקבלים עם שחרור המתג	לחץ והחזק.	
שינוי רצועה/קובץ	לחץ	USB, iPod/iPhone, שמע Bluetooth, Apple CarPlay
הרצה מהירה לפני/לאחור	לחץ והחזק	
שינוי רצועה	לחץ	Android Auto

◀ מתג "Source" (מקור)

תפקוד	הפעלה	מצב
הפעלת מערכת השמע/וידאו או שינוי תצורת מקור השמע	לחץ	כולם
כיבוי מערכת השמע/וידאו	לחץ והחזק.	

## שליטה מגלגל ההגה

ניתן לשלוט בחלקים מסוימים של מערכת השמע/וידאו באמצעות המתגים שבגלגל ההגה.

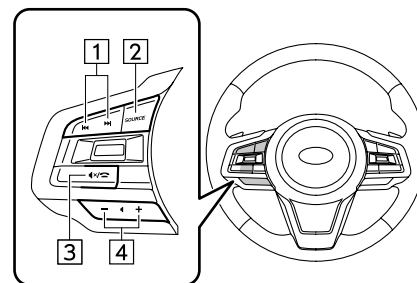

1	מתג "▶▶/◀◀"
2	מתג "Source" (מקור)
3	מתג "x / 🔊"
4	מתג "-/+ "

◀ מתג "x" / 🔊

מזב	הפעלה	תפקוד
כולם	לחץ	הפעלה/כיבוי של השתקת עוצמת השמע.

◀ מתג "+/-"

תצורה	הפעלה	תפקוד
נפח	לחץ	עוצמת שמע - הגברה/ הפחתה
	לחץ והחזק.	עוצמת שמע - הגברה/ הפחתה ברציפות



## מידע הפעלה

### רדיו

בדרך כלל, בעיה בקליטת רדיו אין פירושה שיש בעיה עם מקלט הרדיו עצמו - זו תוצאה רגילה של התנאים מחוץ לרכב. לדוגמה, מבנים ושטחים סמוכים יכולים להפריע לקליטה של FM. קווי חשמל או חוטי טלפון יכולים להפריע לאותות AM. וכמובן, לאותות רדיו יש טווח מוגבל. ככל שהרכב רחוק יותר מתחנה, האות שלה יהיה חלש יותר. בנוסף, תנאי הקליטה משתנים ללא הרף ככל שהרכב נע. להלן מספר בעיות קליטה נפוצות אשר קרוב לוודאי אינן מצביעות על בעיות במכשיר הרדיו שלך.

### זהירות ⚠

- כדי למנוע נזק למערכת השמע/וידאו, הזהר לבל ליישפכו משקאות עליה.

### שים לב

- השימוש בטלפון נייד בתוך או בסמוך לרכב עלול לגרום לרעש מהרמקולים של מערכת השמע/וידאו לה אתה מאזין. עם זאת, אין הדבר מצביע על תקלה.

**דגם FM**

היחלשות וסחיפה של תחנות: בדרך כלל, הטווח היעיל של תדרי FM הוא כ-40 ק"מ (25 מיילים). מרגע היציאה מחוץ לטווח זה, אתה עשוי להבחין בהיחלשות וסחיפה, אשר גדלים עם המרחק ממשדר הרדיו. לעתים קרובות הם מלווים בעיוותים.

רב מסלולים: אותות FM הם רפלקטיביים באופן המאפשר לשני אותות להיקלט באנטנה בו זמנית. אם קרה הדבר, האותות יכולים לבטל האחד את השני תוך שהם גורמים לריטוטים או אובדן קליטה.

סטטי ומרטט: אלו מופיעים כאשר האותות נחסמים על ידי בניינים, עצים או חפצים גדולים אחרים. הגברת עוצמת הבסים עשויה להפחית את התופעות של הריטוטים הסטטיים.

התחלפות תחנות: אם אתה - FM שאתה מאזין לו נקטע או נחלש, יש בסמוך תחנה אחרת בתחום תדר FM, הרדיו עשוי להתכוון לתחנה השנייה עד שניתן יהיה לקלוט שוב את האות המקורי.

**AM**

מעמם: שידורי AM מוחזרים על ידי האטמוספירה העליונה - במיוחד בלילה. אותות מוחזרים אלה יכולים להפריע לאלה הנקלטים ישירות מתחנת הרדיו, תוך שהם גורמים לתחנת הרדיו להישמע לחילופין חזקה וחלשה.

הפרעת תחנה: כאשר את מוחזר ואת המתקבל ישירות מתחנת רדיו נמצאים כמעט על אותו תדר, הם יכולים להפריע האחד לשני תוך שהם מקשים על שמיעת השידור.

הפרעות סטטיות: שידורי AM מושפעים בקלות על ידי מקורות חיצוניים של רעשי חשמל כדוגמת כבלי מתח גבוה, תאורה או מנועים חשמליים. הדבר גורם להפרעות סטטיות.

- iPod touch (דור שביעי)
- iPod touch (דור שישי)
- אנא צור קשר עם המשווק המקומי שלך כדי לתאם הדגמה על מנת לאשר אם ניתן לצמד את הטלפון לרכב או לא.

### מידע על קובץ

סוגי קובץ / סיומת	ערוצים	קיבוע	קודק (Codec)
.m4a, .aac	Mono Stereo -l	קצב דגימה של 8-48kHz 8-320kbps CBR, VBR	MPEG-4 AAC LC
.m4a, .aac	Mono Stereo -l	קצב דגימה של 16-48kHz 8-320kbps CBR, VBR	MPEG-4 HE AAC
.m4a, .aac	Mono Stereo -l	קצב דגימה של 16-48kHz 8-320kbps CBR, VBR	MPEG-4 HE AAC v2
.mp3	מונו, סטריאו ומשותף	קצב דגימה של 8-48kHz 8-320kbps CBR, VBR	MP3
.wma	Mono Stereo -l	קצב דגימה של 16-48kHz 8-320kbps CBR, VBR	WMA2/7/8/ 9/9.1/9.2
.wav	Mono Stereo -l	bit 16 -l bit 8 44100Hz -l, 16000, 8000 תדר דגימה	PCMWAVE

### התקן זיכרון USB

- פורמטי תקשורת USB: USB 2.0 LS (1.5 Mbps)/FS (12 Mbps)/HS (480 Mbps)
- פורמטים של קובץ: FAT 32
- סוג התאמה: סוג אחסון בנפחים גדולים

### iPod/iPhone

ניתן להשתמש במכשירי ה-iPod touch וה-iPhone הבאים עם מערכת זו. מיוצר עבור

- iPhone 12 Pro Max
- iPhone 12 Pro
- iPhone 12
- iPhone 12 mini
- iPhone 11 Pro Max
- iPhone 11 Pro
- iPhone 11
- iPhone XS Max
- iPhone XS
- iPhone XR
- iPhone X
- iPhone 8 Plus
- iPhone 8
- iPhone 7 Plus
- iPhone 7
- iPhone SE
- iPhone 6s Plus
- iPhone 6s
- iPhone 6 Plus
- iPhone 6

- מערכת זו יכולה להשמיע קבצי AAC המקודדים על ידי iTunes®.
- איכות הצלילים של קבצי MP3/WMA משתפרת בדרך כלל עם שיעורי ביטים גבוהים יותר. על מנת להפיק איכות צלילים ברמה סבירה, מומלצים התקני זיכרון USB בבעלי שיעור ביט של 128kbps לפחות.
- פורמטים של MP3 (MP3 אינטראקטיבי) ו-MP3PRO אינם מתאימים לנגן השמע.
- כאשר משמיעים קבצים שהוקלטו כקבצי VBR (Variable Bit Rate), זמן ההשמעה לא יוצג בצורה נכונה במקרה שנעשה שימוש בפעולות הרצה מהירה לפנים או לאחור.
- לא ניתן לבדוק תיקיות שאינן כוללות קבצי AAC/AAC+ v2/MP3/WMA.
- ניתן להשמיע קבצי AAC/AAC+ v2/MP3/WMA בתיקיות בעלות עד 3 רמות עומק. מכל מקום, את התחלת ההשמעה ניתן להשהות בזמן שימוש בהתקן זיכרון USB המכיל מספר רמות של תיקיות. מסיבה זאת, אנו ממליצים ליצור התקן זיכרון USB שאינו מכיל יותר משתי רמות של תיקיות.

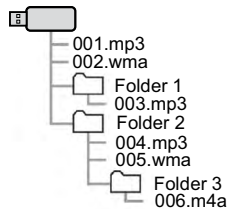

קודק (Codec)	קיבוע	ערוצים	סוגי קובץ / סיומת
FLAC	קצב דגימה, 44.1kHz, 48kHz, 88.2kHz, 96 kHz, 176.4kHz, 192kHz 16bit, 24bit	Mono Stereo -I	.flac
ALAC	קצב דגימה, 44.1kHz, 48kHz, 88.2kHz, 96 kHz, 176.4kHz, 192kHz 16bit, 24bit	Mono Stereo -I	.m4a

- הגן מתאים ל-VBR (Variable Bit Rate).
- MP3 (MPEG Audio Layer 3) (Windows Media -I) WMA (קידוד שמע מתקדם) הם תקני דחיסת קבצי שמע.
- מערכת זו יכולה להשמיע קבצי AAC/AAC+ v2/MP3/WMA בהתקן זיכרון USB ומכשיר Bluetooth.
- כאשר נותנים שם לקובץ AAC/AAC+ v2/MP3/WMA, יש להוסיף לקובץ סיומת מתאימה (.mp3, .wma, .m4a).
- מערכת זו משמיעה קבצים בעלי סיומת mp3/wma/m4a כדוגמת קבצי AAC/AAC+ v2/MP3/WMA בהתאמה. כדי למנוע רעשים ושגיאות השמעה, השתמש בסיומת הקובץ המתאימה.
- קבצי MP3 תואמים לפורמטים ID3 Tag Ver. 1.0, ID3 Tag Ver. 1.1, Ver. 2.2, Ver. 2.3 -I. מערכת זו אינה יכולה להציג שם תיקיה, שם קובץ ושם האמן בפורמטים אחרים.
- קבצי WMA יכולים להכיל תגית WMA/AAC המשמשת באותה דרך כמו תגית ID3. תגיות WMA/AAC נושאות מידע כגון כותרת קובץ ושם האמן.

- סדר ההשמעה עלול להשתנות בתלות במחשב האישי ותוכנת קידוד AAC/AAC+ v2/MP3/WMA שנעשה בה שימוש.
- WMA (Windows Media Audio) היא שיטת דחיסה של קבצי שמע שפותחה על ידי Microsoft®. היא דוחסת קבצים לגודל הקטן מזה של קבצי MP3. תצורות הפענוח של קבצי WMA הן גרסאות 7, 8 ו-9. מוצר זה מוגן על ידי זכויות קניין רוחני מסוימות של Microsoft Corporation ושל צדדים שלישיים. שימוש או הפצה של טכנולוגיה כזו מחוץ למוצר זה אסורים ללא רישיון מאת Microsoft או מחברת בת מורשית של Microsoft ומצדדים שלישיים.
- MP3 הוא תקן דחיסת שמע שנקבע על ידי קבוצת עבודה (MPEG) של ISO (ארגון התקנים הבינלאומי). MP3 דחוס נתוני שמע לכ-1/10 מהגודל של תקליטורים רגילים.

**קבצים דחוסים תואמים (וידאו)**

Video Codec ◀

פרופיל	סוג קובץ	
<ul style="list-style-type: none"> <li>● פרופיל פשוט</li> <li>● פרופיל ראשי</li> <li>● פרופיל מתקדם</li> </ul>	WMV	WMV9
<ul style="list-style-type: none"> <li>● פרופיל פשוט</li> <li>● פרופיל פשוט מתקדם</li> </ul>	MPEG4	MPEG4
<ul style="list-style-type: none"> <li>● פרופיל בסיס</li> <li>● פרופיל ראשי</li> <li>● פרופיל גבוה</li> </ul>	MPEG4	H.264/AVC
<ul style="list-style-type: none"> <li>● פרופיל ראשי</li> <li>● 10 פרופילים ראשיים</li> </ul>	MPEG4	H.265/HEVC

תצורת ערוץ	שיעורי ביט תואמים (kbps)	תדר דגימה תואם (kHz)	סוג קובץ	
סטריאו סטריאו משותף דו ערוצי חד ערוצי	MPEG1 Layer3: 32-320 MPEG2 LSF Layer3: 8-160	MPEG1 Layer3: 32/44.1/48 MPEG2 LSF Layer3: 16/22.05/24	WMV MPEG4	MP3
סטריאו	Ver. 7/8: 48-192 Ver. 9 (9.1/9.2): 48-320	32/44.1/48	WMV	WMA Ver.7/8/9
סטריאו חד ערוצי	16-320	11.025/16/22.05/24/32/44.1/48	MPEG4	AAC

• הנגן מתאים ל- VBR (Variable Bit Rate).





# 7 מערכת זיהוי קולי



170	הפעלת מערכת זיהוי קולי
170.....	מערכת זיהוי קולי
170 .....	שימוש במערכת הזיהוי הקולי
171 .....	הפעלת מערכת זיהוי קולי
172.....	רשימת פקודות

הפעלת מערכת זיהוי קולי

**מערכת זיהוי קולי**

מערכת הזיהוי הקולי מאפשרת הפעלת מערכות השמע, הדיבורית וכד' באמצעות פקודות קוליות. עיין ברשימת הפקודות לדוגמאות של פקודות קוליות. (עמ' 172)

**שימוש במערכת הזיהוי הקולי**

**מתג בגלגל ההגה**

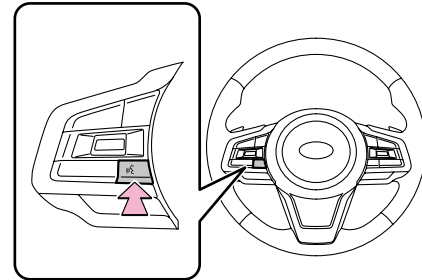

- לחץ על לחצן הדיבור כדי להפעיל את מערכת הזיהוי הקולי.
- לביטול הזיהוי הקולי, לחץ והחזק את לחצן הדיבור.

**מיקרופון**

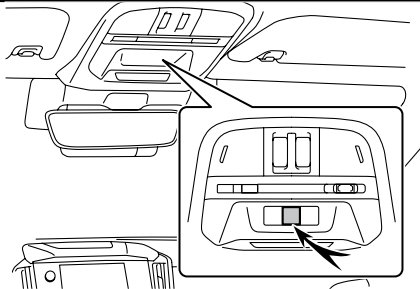

- אין צורך לדבר ישירות לתוך המיקרופון בזמן מתן פקודה.

**שים לב**

- ייתכן שתפקוד זה או חלק מתפקוד זה לא יהיה זמין בשפות ובמדינות מסוימות.
- המתן ל- "ביפ" האישיור לפני מתן פקודה.
- ייתכן שפקודות קוליות לא יזוהו אם:
  - הן נאמרו מהר מדי.
  - הן נאמרו באיטיות או בעוצמה גבוהה.
  - נוהגים עם חלון פתוח.
  - הנוסעים מדברים כאשר נאמרות פקודות קוליות.
  - מהירות המאורר של מערכת מיזוג האוויר נקבעה לערך גבוה.
  - כאשר אוויר זורם מהמאורר ישירות לכיוון המיקרופון.

## שים לב

- בתנאים הבאים המערכת עשויה שלא לזהות היטב את הפקודה ויתכן שהשימוש בפקודות הקוליות לא יהיה אפשרי: הפקודה שגויה או אינה ברורה. שים לב שמילים, מבטאים או דפוס דיבור מסוימים עשויים להיות קשים לזיהוי על ידי המערכת.
- יש יותר מדי רעשי רקע, כדוגמת רעשי רוח.

## הפעלת מערכת זיהוי קולי

1. לחץ על מתג הדיבור.
- לאחר הצגת המסך העליון של הזיהוי הקולי, הנחיית הדיבור תתחיל.

### 2. אמור את הפקודה.

צג 11.6 אינץ' ◀

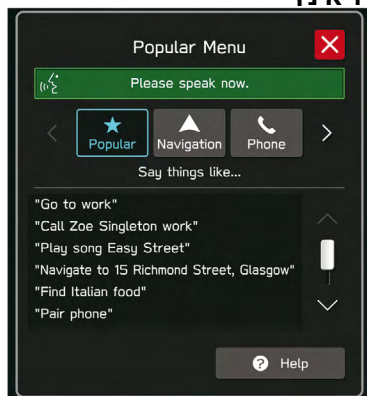

צג מפוצל 7.0 אינץ' ◀



- כאשר תבחר **Help** (עזרה) או אמירת "Help", כל הפקודות הנתמכות על ידי המערכת מופיעות ברשימה.
- אם נבחר שם קטגוריה, רשימת פקודות הקטגוריה שנבחרה תוצג.
- כדי לבטל את הזיהוי הקולי, בחר **X**, או לחץ והחזק את לחצן הדיבור.

## שים לב

- לכוונן עוצמת השמע של פקודת ההנחייה, סובב את הבורר "VOLUME" או השתמש בלחצן בקרת עוצמת השמע בגלגל ההגה.

## רשימת פקודות

- פקודות קוליות הניתנות לזיהוי ופעולותיהן מוצגות להלן.
- בטבלאות הבאות מוצגות פקודות תדירות.
  - עבור מכשירים שאינם מותקנים ברכב, הפקודות הקשורות לא יוצגו במסך. כמו כן, בהתאם לתנאים, ייתכן שפקודות אחרות לא יוצגו במסך.
  - התפקודים הזמינים עשויים להשתנות בהתאם למערכת המותקנת.
  - אם שפת המערכת מוחלפת במסך ההגדרות הכלליות, תשתנה גם השפה של תפקוד הזיהוי הקולי.
- לפרטים, ראה בחוברת הוראות הפעלה לנהג.

## שים לב

- הסימונים המשמשים בפקודות הם כלהלן.
- <ooo>: מספרים, כותרות או שמות שיש לומר

פקודות טלפון

תפקוד	פקודה קולית
מציג את מסך היסטוריית השיחות	"Show recent calls" (הצג שיחות אחרונות)
שולח הודעת טקסט למספר הטלפון שנאמר	Send a text to" "<number> (שלח הודעת טקסט אל <מספר>)
שולח הודעת טקסט באמצעות רשימת השיחות האחרונות	Send a text by" "recent calls (שלח הודעת טקסט לפי שיחות אחרונות)
שולח את הודעת הטקסט לשם איש הקשר ששמו נאמר וסוג הטלפון של איש הקשר מתוך ספר הטלפונים	Send a text to <name>" "<phone type> (שלח הודעת טקסט אל <שם> <סוג טלפון>)

תפקוד	פקודה קולית
מחייג אל שם איש הקשר שנאמר וסוג הטלפון של איש הקשר מתוך ספר הטלפונים	"Call a contact" (חייג לאיש קשר)
מחייג אל שם איש הקשר שנאמר וסוג הטלפון של איש הקשר מתוך ספר הטלפונים	Call <name>" "<phone type (חייג אל <שם> <סוג טלפון>)
מציג מסך "Manage Devices" (ניהול התקנים)	"Pair phone" (צימוד טלפון)
שולח את ההודעה המוגדרת מראש לשם איש הקשר ששמו נאמר וסוג הטלפון של איש הקשר מתוך ספר הטלפונים	Send a text by" *"contact (שלח הודעה לפי איש קשר)
מחייג למספר הטלפון שנאמר	"Dial a number"
מחייג למספר הטלפון שנאמר	"<Dial <number>"
מחייג למספר הטלפון של השיחה הנכנסת האחרונה	"Call back"
מחייג למספר הטלפון של השיחה היוצאת האחרונה	"Redial"
מציג הודעות טקסט שהתקבלו	"Show messages" (הצג הודעות)

תפקוד	פקודה קולית
מנגן את ספר השמע שנבחר	Play audiobook" "<name>
משמיע את הפודקאסט שנבחר	Play podcast" "<name>
מציג את רשימת האמנים של הז'אנר	Browse genre" "<name>
מציג את רשימת האלבומים של האמן	Browse artist" "<name>
מציג את רשימת השירים של האלבום	Browse album" "<name>
מציג את רשימת הפלייליסטים	Browse playlist" "<name>
מציג את רשימת האלבומים של המלחין	Browse composer" "<name>
מציג את רשימת השירים	"Browse songs"
מציג את רשימת ספרי השמע	Browse" "audiobooks
מציג את רשימת הפודקאסטים	"Browse podcasts"
מחליף את המקור לעזר	"Auxiliary"
מחליף מקור ל-USB	USB
מחליף מקור לשמע Bluetooth	"Bluetooth audio"

פקודות מוזיקה ◀

תפקוד	פקודה קולית
מפעיל את המוזיקה	"Turn music on"
מפסיק את המוזיקה	"Turn music off"
משמיע את השיר שנבחר	"Play song <name>"
השמעת רצועות של האומן הנבחר	"Play artist <name>"
מושמעות רצועות של רשימת ההשמעה הנבחרת	Play playlist" "<name>
עובר ל-DAB	"*DAB"
עובר לרדיו FM	רדיו FM
עובר לרדיו AM	רדיו AM
עובר ל-iPod/iPhone	iPod
מכוון את תדר הרדיו	"Radio frequency"
בוחר הגדרה מראש	"Go to a preset"
משמיע רצועות מהז'אנר שנבחר	"Play genre <name>"
מושמעות רצועות של האלבום הנבחר	"Play album <name>"
משמיע רצועות מהמלחין שנבחר	Play composer" "<name>

\*: אם קיימת

◀ פקודות בקרת אקלים

תפקוד	פקודה קולית
מפעיל את תצורת מיזוג האוויר האוטומטי	"Auto AC on" (הפעל מיזוג אוויר אוטומטי)
העלאת הטמפרטורה	"Warmer" (יותר חם)
הורדת הטמפרטורה	"Cooler" (יותר קר)
הגברת מהירות המאוורר	"Increase fan speed" (הגברת מהירות המאוורר)
הפחתת מהירות המאוורר	"Decrease fan speed" (הפחתת מהירות המאוורר)
קביעת הטמפרטורה לטמפרטורה שנאמרה	<temperature>" "degrees (טמפרטורה) (מעלות)
קביעת הטמפרטורה לטמפרטורה שנאמרה	"Change" "temperature (שינוי טמפרטורה)
קביעת מהירות המאוורר למהירות המאוורר שנאמרה	"Fan speed" (מהירות מאוורר)

תפקוד	פקודה קולית
מכוון את תדר הרדיו AM	Tune to" "<frequency> AM
מכוון את תדר הרדיו FM	Tune to" "<frequency> FM
בוחר ז'אנר רדיו	Listen to a radio" genre - FM radio -"
בוחר ז'אנר רדיו	Listen to a <genre>" "FM station
בוחר הגדרה מראש	Tune to preset" "<number>

שים לב

- בהתאם למכשיר, ייתכן שה- iPod/iPhone שלך לא יפעל כאשר הוא מופעל באמצעות זיהוי קולי.

◀ פקודות יישומים

תפקוד	פקודה קולית
משנה את המסך ליישום שנבחר	Launch" "<app name> (הפעלת >שם (היישום-<
משנה את המסך ל-Apple CarPlay	"Go to CarPlay"
משנה את המסך ל-Android Auto	"Go to Android Auto"

◀ פקודות רכב

תפקוד	פקודה קולית
הפעלת מערכת Auto Start Stop	Turn on Auto Start" *"Stop (הפעלת מערכת (Auto Start Stop
כיבוי של מערכת Auto Start Stop	Turn off Auto Start" *"Stop (כיבוי מערכת (Start Stop
משנה את ההגדרות של תפקוד סטייה מנתיב	אפשרויות סטייה מנתיב
משנה את ההגדרות של תפקוד בקרת השיוט	אפשרויות בקרת שיוט

\*: אם קיים



# 8

## נספח/מה לעשות כאשר/אינדקס



180	<b>כיצד להשיג את קוד המקור בעת שימוש במקור הפתוח</b>
181	<b>מה לעשות כאשר</b>
181	איתור תקלות
181	איתור תקלות נפוצות למערכת זו
182	טלפון
187	עדכון המערכת
188	<b>אינדקס</b>

178	<b>אישור</b>
178	אישור
	הצהרת התאימות בהתאם להוראה לציוד רדיו ותקשורת טלפון EU/2014/53
178	מידע טכני
178	Bluetooth
179	iPhone/iPod
179	Apple CarPlay
179	Android Auto
179	Gracenote
179	אחרים

## מידע טכני

## דגמי ישראל

מוצר : מערכת תא הטייס  
 סימן רשום : DENSO  
 שם היבואן : Japanauto- Israel Auto corp. בע"מ  
 כתובת היבואן : רח' המגשימים 6א, פתח תקווה, 8545 ישראל  
 ארץ ייצור : ארצות הברית של אמריקה  
 דגם : DNNS 123/132  
 שנת ייצור : ראה מוצר

מספר אישור 55-09982 התאמה מטעם משרד התקשורת:

מספר אישור 55-09722 התאמה מטעם משרד התקשורת:

הל איסור לבצע פעולות במכשיר שיש בהן כדי לשנות את תכונותיו האלחוטיות של המכשיר, ובכלל זה שינויי תוכנה, החלפת אנטנה מקורית או הוספת אפשרות לחיבור לאנטנה חיצונית, בלא קבלת אישור משרד התקשורת, בשל החשש להפרעות אלהוטיות.

## Bluetooth



- סימן המילה והלוגו של Bluetooth® הם סימנים מסחריים ששומים בבעלות Bluetooth SIG, Inc. וכל שימוש בסימנים כאלה על ידי DENSO CORPORATION ו-DENSO Corporation הוא תחת רישיון. סימנים מסחריים ושמות מסחריים אחרים הם של בעליהם בהתאמה.

## הסמכה

## הסמכה

### הצהרת התאימות בהתאם להוראה לציווד רדיו ותקשורת טלפון 2014/53/EU

Model: DNNS123/DNNS125  
 Bluetooth: Operation frequency: 2402 MHz to 2480 MHz  
 Maximum output power: 2.8 dBm or less  
 WiFi: Operation frequency: 2412 MHz to 2462 MHz  
 Maximum output power: 17.74 dBm or less  
 Operation frequency: 5745 MHz to 5825 MHz  
 Maximum output power: 8.3 dBm or less

Model: DNNS128/DNNS130  
 Bluetooth: Operation frequency: 2402 MHz to 2480 MHz  
 Maximum output power: -2.21 dBm or less

Model: DNNS132  
 NFC (RECEIVER): Operation frequency: 13.56 MHz

Manufacturer: DENSO CORPORATION  
 Address: 1-1, Showa-cho, Kariya-shi, Aichi-ken, 448-8661  
 Japan

English	Hereby, DENSO CORPORATION declares that the radio equipment type is in compliance with Directive 2014/53/EU. The full text of the EU declaration of conformity is available at the following internet address: <a href="https://www.denso.com/global/en/contact-us/doc/">https://www.denso.com/global/en/contact-us/doc/</a>
---------	---

## Android Auto

## androidauto

- Android Auto הוא סימן מסחרי של Google LLC.

## Gracenote

- Gracenote, הסמל וסוג הסמל של Gracenote הם סימן מסחרי רשום או סימן מסחרי של Gracenote, Inc. בארצות הברית ו/או במדינות אחרות.



## OTHERS

- what3words® is a trademark of what3words Limited
- © 1982–2013, QNX Software Systems Limited. All rights reserved.
- Cinema הוא סימן מסחרי של Cinema GmbH, Karlsruhe. אנא בקר באתר <http://www.cinemo.com>

## iPhone/iPod



- שימוש בתג Made for Apple פירושו שאביזר תוכנן להתחבר ספציפית למוצרים של Apple המזוהים בתג ואושר על ידי המפתח לעמוד בתקני הביצועים של Apple. Apple אינה אחראית לתפעול של מכשיר זה או לעמידתו בתקני הבטיחות והרגולציה.
- אנא שים לב שהשימוש באביזר זה עם מוצר Apple עלול להשפיע על הביצועים האלחוטיים.
- iPhone, iPod, iPod classic, iPod nano, iPod touch, Lightning ו-App Store הם סימנים מסחריים של Apple Inc., הרשומים בארה"ב ובמדינות ואזורים אחרים.

## Apple CarPlay



- שימוש בסמל Apple CarPlay פירושו שממשק משתמש ברכב עומד בתקני הביצועים של Apple. Apple אינה אחראית לתפעול רכב זה או לעמידתו בתקני הבטיחות והרגולציה. שים לב שהשימוש במוצר זה עם iPhone או iPod עשוי להשפיע על הביצועים האלחוטיים.
- מסחריים של Apple Inc., הרשומים בארה"ב ובמדינות ואזורים אחרים.

## כיצד להשיג את קוד המקור בעת שימוש במקור הפתוח

מוצר זה מכיל תוכנת קוד חופשי/פתוח (FOSS).  
ניתן למצוא את פרטי הרישיון ו/או קוד המקור של FOSS כזה בכתובת  
ה-URL הבאה.

[/http://www.globaldenso.com/en/opensource/ivi/subaru](http://www.globaldenso.com/en/opensource/ivi/subaru)

## איתור תקלות

## איתור תקלות נפוצות למערכת זו

תופעה	גורם	פעולה
מסך המגע אינו מגיב במהלך הפעולה.	אירעה שגיאה במערכת.	לחץ והחזק את הלחצן "VOLUME" למשך 10 שניות או יותר כדי לאפס את המערכת.
השמע מפסיק לפתע לפעול.		
רק הרקע מוצג על המסך ולא מופיעים סמלים.		
השמע של הרדיו או המדיה המחוברת מפסיק לפעול.	כאשר נעשה שימוש ב-Apple CarPlay/Android Auto, מופעל יישום טלפון חכם, כגון מצלמה.	סגור את יישום Apple CarPlay/Android Auto או את הטלפון החכם המופעל.

## טלפון

אם יש בעיה עם מערכת הדיבורית או טלפון Bluetooth, בדוק תחילה את הטבלה להלן.

◀ **כאשר נעשה שימוש במערכת דיבורית באמצעות טלפון Bluetooth**

עמ'		פתרון	גורם אפשרי	תופעה
המערכת הזאת	טלפון נייד			
75	*	<p>לרשימה של טלפוני Bluetooth ספציפיים שפעולתם אושרה במערכת זו.</p> <p>אנא צור קשר עם המשווק המקומי שלך כדי לתאם הדגמה על מנת לאשר אם ניתן לצמד את הטלפון לרכב או לא.</p>	<p>ייתכן שטלפון ה-Bluetooth המחובר אינו טלפון נייד תואם Bluetooth.</p>	<p>מערכת הדיבורית או טלפון ה-Bluetooth אינם פועלים.</p>
75	*	<p>השתמש בטלפון נייד עם Bluetooth בגרסה 2.1 ומעלה.</p> <p>מומלץ: Ver. 5.0<sup>*1</sup>/Ver. 4.2<sup>*2</sup> או גבוה יותר</p>	<p>גרסת ה-Bluetooth של הטלפון הנייד המחובר עשויה להיות ישנה מהגרסה שצויינה.</p>	

\*: לפרטים, ראה בחוברת הוראות הפעלה המסופקת עם הטלפון הנייד.

### ◀ בעת רישום/חיבור טלפון נייד

עמוד		פתרון	גורם אפשרי	תופעה
המערכת הזאת	טלפון נייד			
-	*	הזן קוד גישה נכון בטלפון הנייד.	קוד גישה שגוי הוזן בטלפון הנייד.	לא ניתן לרשום טלפון נייד.
-	*	השלם את פעולת הרישום בטלפון הנייד (אשר את הרישום בטלפון).	פעולת הרישום לא הושלמה בטלפון הנייד.	
84	*	מחק את פרטי הרישום הקיימים הן ממערכת זו והן מהטלפון הנייד, ולאחר מכן רשום את הטלפון הנייד שברצונך לחבר למערכת זו.	פרטי הרישום הישן נשאר במערכת זו או בטלפון הנייד.	
81	-	חבר ידנית את הטלפון הנייד שבו ברצונך להשתמש למערכת זו.	טלפון Bluetooth אחר כבר מחובר.	לא ניתן ליצור חיבור Bluetooth.
-	*	הפעל את תפקוד ה- Bluetooth בטלפון הנייד.	תפקוד Bluetooth אינו מופעל בטלפון הנייד.	

\*: לפרטים, ראה בחוברת הוראות הפעלה המסופקת עם הטלפון הנייד.

### ◀ בעת ביצוע שיחה/קבלת שיחה

עמוד		פתרון	גורם אפשרי	תופעה
המערכת הזאת	טלפון נייד			
-	-	עבור לאזור השירות.	הרכב שלך נמצא באזור "No Service" (ללא שירות).	לא ניתן לבצע או לקבל שיחה.

## ◀ כאשר נעשה שימוש בספר הטלפונים

עמ'		פתרון	גורם אפשרי	תופעה
המערכת הזאת	טלפון נייד			
75	*	<p>לרשימה של טלפוני Bluetooth ספציפיים שפעולתם אושרה במערכת זו.</p> <p>אנא צור קשר עם המשווק המקומי שלך כדי לתאם הדגמה על מנת לאשר אם ניתן לצמד את הטלפון לרכב או לא.</p>	<p>ייתכן שגרסת הפרופיל של הטלפון הנייד המחובר לא תהיה תואמת להעברת נתוני ספר הטלפונים.</p>	<p>לא ניתן להעביר אוטומטית את נתוני ספר הטלפונים.</p>
85	-	<p>הגדר את תפקוד העברת אנשי הקשר האוטומטית במערכת זו למצב פועל.</p>	<p>תפקוד העברת איש קשר אוטומטית במערכת זאת במצב Off.</p>	

\*: לפרטים, ראה בחוברת הוראות הפעלה המסופקת עם הטלפון הנייד.



◀ **כאשר נעשה שימוש בתפקוד הודעות Bluetooth**

עמ'		פתרון	גורם אפשרי	תופעה
המערכת הזאת	טלפון נייד			
-	*	הפעל את פעולת העברת הודעות בטלפון הנייד (אשר את פעולת העברת ההודעה בטלפון).	העברת הודעה אינה מופעלת בטלפון הנייד.	לא ניתן לראות הודעות.

\*: לפרטים, ראה בחוברת הוראות ההפעלה המסופקת עם הטלפון הנייד.

## ◀ במצבים אחרים

עמוד		פתרון	גורם אפשרי	תופעה
המערכת הזאת	טלפון נייד			
-	-	קרב את הטלפון הנייד למערכת זו.	הטלפון הנייד אינו קרוב במידה מספקת למערכת זו.	למרות שננקטו כל האמצעים המתאימים, מצב הסטטוס אינו משתנה.
-	*	כבה את הטלפון הנייד, הוצא והתקן חזרה את סוללת המכשיר והפעל את הטלפון הנייד מחדש.	הטלפון הנייד הוא קרוב לוודאי הגורם לתופעה.	
-	*	הפעל את חיבור הטלפון הנייד ל-Bluetooth.		
-	*	הפסק את תוכנת האבטחה של הטלפון הנייד וסגור את כל היישומים.		
-	*	לפני השימוש ביישום המותקן בטלפון הנייד, בדוק בזהירות את המקור שלו ואיך הפעולה עשויה להשפיע על מערכת זאת.		

\*: לפרטים, ראה בחוברת הוראות הפעלה המסופקת עם הטלפון הנייד.

## עדכון המערכת

אם מתרחשת בעיה בעת ניסיון לבצע עדכון מערכת, עיין בטבלה הבאה.

תופעה	גורם	פתרון
בצג מופיע "A software download error" occurred. Please try again. (אירעה שגיאת הורדת תוכנה. אנא נסה שוב).	השעה המוגדרת של השעון והזמן בפועל שונים מאוד.	כוונן את השעון לשעה הנכונה. צג 11.6 אינץ': העבר את הרכב לאיזור שבו קליטת הטלפון הנייד טובה.
	אירעה שגיאה בשרת. (השרת אינו יכול להגיב באופן זמני עקב תחזוקה וכד').	המתן עד שהשרת יחזור למצב רגיל.
בצג מופיע "No server response. Please try" again. (אין תגובת שרת. אנא נסה שוב).	החיבור בין המערכת לנקודת הגישה של Wi-Fi חלש או אבד.	חבר שוב את המערכת לנקודת הגישה של Wi-Fi ובצע את העדכון באזור עם רעש חשמלי בעוצמה נמוכה.
	התקשורת בין נקודת הגישה של Wi-Fi לשרת אבדה.	בדוק שנקודת הגישה של Wi-Fi יכולה להתחבר לאינטרנט ולבצע את העדכון באזור עם רעש חשמלי בעוצמה נמוכה.
החיבור נכשל. לא ניתן לחפש עדכונים מכיוון שלא זוהה חיבור אינטרנט פעיל.	החיבור בין המערכת לנקודת הגישה של Wi-Fi חלש או אבד.	חבר שוב את המערכת לנקודת הגישה של Wi-Fi ובצע את העדכון באזור עם רעש חשמלי בעוצמה נמוכה.

102	חיגוג שיחה בטלפון Bluetooth	123	Android Auto
104	באמצעות רשימת אנשי הקשר	119	Apple CarPlay
103	באמצעות רשימת המועדפים	152	AUX
104	באמצעות לוח מקשים	74	Bluetooth
102	באמצעות רשימת השיחות האחרונות	74	רישום מכשיר Bluetooth
69	כוונן המסך	138	DAB
69	כוונן רמת הבהירות	145	iPod/iPhone
64	מחוות (תנועות) צג המגע	181	איתור תקלות
62	מסך פתיחה	73	הגדרות
98	מערכת דיבורית	86	כללי
170	מערכת זיהוי קולי	77	טלפון
46,25	פרופיל נהג	94	רדיו
105	קבלת שיחה בטלפון Bluetooth	92	שמע
105	שיחות נכנסות	77	הגדרות טלפון
106	קיום שיחה בטלפון Bluetooth	86	הגדרות כלליות
135	רדיו AM	92	הגדרות שמע
135	רדיו FM	109	הודעת טלפון Bluetooth
159	שליטה מגלגל ההגה	66	הנחת אותיות, מספרים/מסך רשימה
148	שמע Bluetooth	66	הזן אותיות/מספרים
69	תצוגת מצב	68	הפעלת מסך רשימה
		135	הפעלת הרדיו
		135	רדיו AM/FM
		138	DAB
		142	הפעלת מדיה
		152	AUX
		148	שמע Bluetooth
		145	iPod/iPhone
		142	זיכרון USB
		70	הפעלת מסך הבית
		70	הוספת סמלי קיצור דרך
		71	הזדה/מחיקה של סמלי קיצור דרך
		64	הפעלת צג המגע
		142	זיכרון USB









**SUBARU**

[www.subaru.co.il](http://www.subaru.co.il) | \*8545 | סמלת

---

התמונות להמחשה בלבד. ט.ל.ח.