

EyeSight

2.....	על אודות EyeSight
24.....	מערכת בלימת קדם-התנגשות
38.....	בקרת שיוט מסתגלת
66.....	סיוע בשמירת נתיב (דגמים עם סיוע בשמירת נתיב)
75.....	בקרת המצערת לפני התנגשות
81.....	התראת סטייה מנתיב
84.....	התראת סטייה בתוך הנתיב
87.....	התראת התחלת נסיעה של הרכב מלפנים
88.....	בקרת שיוט רגילה
100.....	רשימה של צלילי זמזם
101.....	תקלה ב-EyeSight והפסקת פעולה זמנית
104.....	התאמה אישית של תפקודים
106.....	רשימת מסכי הודעות
109.....	איתור תקלות

EyeSight היא מערכת לסייע בנהיגה אשר משתמשת במגוון של תפקודים כדי לסייע לנהג בקבלת החלטות על-מנת לספק נהיגה בטוחה ונוחה יותר ולהפחית עייפות של הנהג. על-ידי שימוש בתמונות שנוצרו על-ידי המצלמה הסטריאוסקופית שתוכננה במיוחד על-ידי סובארו, מזהה ה-EyeSight את הרכב שלפנים, מכשולים, נתיבי תנועה ופריטים אחרים.

אזהרה

הנהג הוא האחראי לנהוג בבטחה. ציית תמיד לכל חוקי ותקנות התעבורה בלי קשר לעובדה שהרכב שלך מצויד ב-EyeSight. שמור תמיד על מרחק עקיבה בטוח בין הרכב שלך לבין הרכב שלפניך, שים לב לסביבתך ולתנאי הנהיגה, ונקוט בפעולות הנחוצות כדי לשמור על מרחק עקיבה בטוח.

בשום אופן אל תנסה לנהוג כשאתה סומך רק על ה-EyeSight. ה-EyeSight מיועד לסייע לנהג בקבלת החלטות כדי להפחית את הסיכון להתנגשויות או לנזקים ולהפחית את העומס המוטל על הנהג. כאשר אזהרת EyeSight מופעלת, שים לב למה שנמצא לפניך ולסביבתך, ונקוט בפעולות הנחוצות.

מערכת זו אינה מתוכננת לסייע בנהיגה בתנאי ראות גרועים או בתנאי מזג אוויר קיצוניים, או להגן נגד נהיגה לא זהירה כאשר הנהג אינו מקדיש את מלוא תשומת הלב לדרך שמלפנים. ה-EyeSight גם לא יכולה למנוע מקרי התנגשות בכל תנאי הנהיגה.

קיימות הגבלות לביצועי הזיהוי ולביצועי הבקרה של ה-EyeSight. הקפד לקרוא את ההוראות עבור כל תפקוד לפני השימוש במערכת, והשתמש בה תמיד באופן נכון. שימוש לא נכון עלול לגרום לתקלה בביצועי הבקרה, אשר עלולה לגרום לתאונה.

התייחס לעמודים הבאים עבור כל תפקוד:

- עבור מערכת בלימת קדם-התנגשות, עיין בעמוד 24.
- עבור בקרת שיוט מסתגלת, עיין בעמוד 38.
- עבור סיוע בשמירת נתיב, עיין בעמוד 66.
- עבור בקרת קדם-התנגשות של המצערת, עיין בעמוד 75.
- עבור התראת סטייה מנתיב, עיין בעמוד 81.
- עבור התראת סטייה בתוך הנתיב, עיין בעמוד 84.
- עבור התראת התחלת נסיעה של הרכב מלפנים, עיין בעמוד 87.
- עבור בקרת שיוט רגילה, עיין בעמוד 88.

מערכת ה-EyeSight שברכב שלך מתוכננת לשימוש במדינות שבהן הנהיגה היא בצד ימין של הדרך. מערכת ה-EyeSight עבור כלי רכב עם הגה שמאלי (LHD) כמו הרכב שלך לא מיועדת לשימוש במדינות שבהן הנהיגה היא בצד שמאל של הדרך.

- המערכת לא תוכל לפעול באופן נכון בתנאים הרשומים להלן. כאשר תנאים אלה קורים, נתק את מערכת בלימת קדם-התנגשות. כמו כן, אל תשתמש בבקרת שיוט מסתגלת ובבקרת שיוט רגילה או סיוע בשמירת נתיב.
 - הלחץ בצמיגים אינו נכון.^{1*}
 - צמיג החילוף הזמני מותקן.^{1*}
 - מותקנים צמיגים שחוקים באופן לא אחיד או צמיגים בעלי תצורות שחיקה לא אחידות.^{1*}
 - מותקנים צמיגים שאינם במידה הנכונה.^{1*}
 - צמיגים נקורים אשר תוקנו תיקון ארעי עם ערכת תיקון צמיגים.
 - בוצע שינוי במתלה (כולל מתלה סובארו מקורי אשר בוצע בו שינוי).
 - מותקן על הרכב עצם כלשהו אשר מפריע לשדה הראיה של המצלמה הסטריאוסקופית.
 - מותקנות שרשרות צמיגים.
 - הפנסים הראשיים מלוכלכים או שיש עליהם שלג וקרח או לכלוך. (עצמים אינם מוארים כראוי והזיהוי שלהם קשה).
 - הצירים האופטיים אינם מכווננים כראוי. (עצמים אינם מוארים כראוי והזיהוי שלהם קשה).
 - נעשו שינויים בפנסים כולל בפנסים הראשיים ובפנסי הערפל.
 - פעולת הרכב הפכה ללא יציבה עקב תאונה או תקלה.
 - נורית אזהרת מערכת הבלמים דולקת באור אדום.^{2*}
 - מטען כבד מועמס על הרכב או בתוכו.
 - מספר הנוסעים ברכב עולה על המקסימום המותר.
 - מכלול המחוננים לא פועל כראוי; כמו למשל כאשר האורות לא דולקים, הצפצופים לא מושמעים, התצוגה שונה מאשר המצב תקין, וכד'.^{3*}
- המערכת לא תפעל באופן תקין בתנאים הבאים. אל תשתמש בבקרת שיוט מסתגלת ובבקרת שיוט רגילה או סיוע בשמירת נתיב.
 - הגלגלים אינם מאוזנים (למשל, משקולת איזון הוסרה או לא במקומה הנכון).^{1*}
 - הכוונת הגלגלים אינה תקינה.^{1*}
 - כאשר גוררים גרור או רכב אחר, וכד'.

המשך בעמוד הבא ⇐

← המשך מעמוד קודם

- המערכת עלולה שלא לפעול באופן תקין בתנאים הבאים. אל תשתמש בסיוע בשמירת נת"ב.
 - כאשר אתה מרגיש ברעידה חריגה בגלגל ההגה או אתה מרגיש שגלגל ההגה כבד יותר מאשר כרגיל.
 - גלגל ההגה הוחלף בחלקים אחרים מאשר חלקי סובארו מקוריים.
- *1: לגלגלים ולצמיגים יש תפקידים בעלי חשיבות קריטית. הקפד להשתמש בגלגלים ובצמיגים הנכונים. לפרטים, עיין בספר הנהג של הרכב שלך.
- *2: אם נורית אזהרת מערכת הבלמים אינה כבית, הפנה את הרכב מיד למקום בטוח והתקשר אל מרכז שירות סובארו כדי לבדוק את המערכת. לפרטים, עיין בספר הנהג של הרכב שלך.
- *3: עבור פרטים לגבי מכלול המחוננים, עיין בספר הנהג של הרכב שלך.

זהירות 

- המאפיינים של המצלמה הסטריאוסקופית דומים לאלה של עיניים אנושיות. מסיבה זו, לתנאים המקשים על הנהג לראות בכיוון לפניו תהיה אותה השפעה על המצלמה הסטריאוסקופית. תנאים כאלה מקשים על המערכת לזהות כלי רכב, מכשולים, ונתיבי תנועה.
- מערכת EyeSight יכולה לזהות רק עצמים שנמצאים בטווח שדה הראייה של המצלמה הסטריאוסקופית. בנוסף, לאחר שעצם נכנס לטווח שדה הראייה של המצלמה, ייתכן שייקח למערכת זמן מה כדי לזהותו כמטרה מבוקרת ולהזהיר את הנהג.

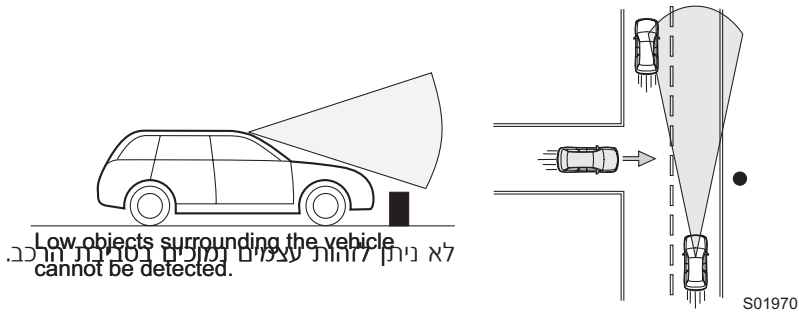

- בתנאים המפורטים להלן, יהיה יותר קשה למערכת לזהות את הרכב שלפנים, אופנועים, אופניים, הולכי רגל ומכשולים בדרך, וסימוני נתיבים. כמו כן, ה-EyeSight יכולה להפסיק לפעול באופן זמני. אבל, ההפסקה הזמנית תתבטל לאחר שהתנאים האלה השתפרו והרכב נסע למשך פרק זמן קצר.
 - מזג אוויר גרוע (למשל גשם כבד, סופת שלג או ערפל כבד). במיוחד, המערכת נוטה להפסיק לפעול זמנית כאשר שכבת שמן נצמדה אל השמשה הקדמית, יושם ציפוי לזכוכית, או שביצועי המגבים גרועים.
 - כאשר יש אור חזק מלפנים (אור שמש או אלומות אור של פנסים ראשיים של רכב המגיע ממול, וכד').
 - כאשר רוחץ השמשה הקדמית נמצא בשימוש.
 - כאשר טיפות גשם, טיפות מים, או לכלוך שעל השמשה לא מנוגבים במידה מספיקה.
 - שדה הראייה של המצלמה הסטריאוסקופית יוקטן כאשר השמשה מעורפלת, שרוטה, או כאשר שלג, לכלוך, אבק או כפור נצמדו אליה, או כשהיא מושפעת לרעה באופן אחר.
 - הרכב מוטה בזווית קיצונית על-ידי מטען שהועמס או גורמים אחרים.
 - כאשר שדה הראייה של המצלמה הסטריאוסקופית מוסתר (למשל על-ידי סירה מועמסת על גג הרכב)

המשך בעמוד הבא ←

← המשך מעמוד קודם

- כאשר הראות גרועה עקב חול, עשן או אדי מים הנישאים ברוח, או כאשר הראות לפניו מוסתרת עקב התזות מים, שלג, לכלוך או אבק המותזים על-ידי הרכב שלפנים או התנועה שממול.
- כאשר עוברים דרך כניסה או יציאה של מנהרה
- כאשר מראה הרכב שלפנים הוא נמוך, קטן או שצורתו חריגה (למשל גרור בעל משטח הטענה נמוך, וכד')
- כאשר המכשול הוא גדר, קיר או תריס, וכד' בעל תבנית אחידה (דוגמת פסים, לבנים וכד') או ללא כל תבנית בחזית
- כאשר המכשול הוא קיר או דלת עשויים זכוכית או מראה מלפנים
- כאשר נוהגים בלילה או במנהרה וכאשר האורות האחוריים ברכב שלפנים לא דולקים
- כשעוברים במקומות שיש בהם שלטים, דגלים, ענפים נמוכים או צמחייה עבותה/ גבוהה
- בשיפועים תלולים במעלה או במורד
- כאשר המצלמה הסטריאוסקופית מוסתרת על-ידי היד, וכד' (אפילו אם רק אחת מהעדשות מוסתרת, המערכת לא תפעל באופן תקין).
- כאשר חשוך לגמרי ולא מזוהים עצמים כלשהם
- כאשר האזור סביב הרכב הוא בעל צבע אחיד (כמו כאשר האזור מכוסה לגמרי בשלג, וכד')
- כאשר זיהוי מדויק אינו אפשרי עקב החזרי אור בשמשה
- בתנאים הרשומים להלן, ה-EyeSight יכולה להפסיק לפעול באופן זמני. אם זה קורה, ה-EyeSight תחזור לפעול כאשר התנאים משתפרים.
- כאשר הטמפרטורה בתוך הרכב גבוהה, כגון לאחר שהרכב הושאר בשמש חזקה, או כשהטמפרטורה בתוך הרכב נמוכה, כגון לאחר שהרכב הושאר בסביבה של קור קיצוני.
- מיד לאחר שהמנוע התחיל לפעול
- בתנאים המפורטים להלן, קשה לזהות כלי רכב שלפנים, אופנועים, הולכי רגל ומכשולים בדרך, נתיבי תנועה, וכד' כמו כן, ה-EyeSight יכולה להפסיק לפעול באופן זמני. אם ה-EyeSight מפסיקה לפעול שוב ושוב מספר פעמים, התקשר אל מרכז שירות מורשה סובארו כדי לבדוק את המערכת.
- כאשר עדשות המצלמה הסטריאוסקופית מרוחות כגון מטביעות אצבעות
- כאשר המצלמה הסטריאוסקופית יצאה מהכוון התקין עקב פגיעה חזקה
- כאשר קיימת תקלה במערכת EyeSight, נתק את מערכת בלימת קדם-התנגשות (←) עיין בעמוד 36) ואת התראת סטייה מנתיב (← עיין בעמוד 83). והפסק את השימוש בבקרת שיוט מסתגלת או סיוע בשמירת נתיב. התקשר למרכז שירות מורשה סובארו מטעם היבואן כדי שהמערכת תיבדק.
- כאשר נורית אזהרת מערכת הבקרה הדינמית דולקת, ייתכן שמערכת הבלימה קדם-התנגשות לא תפעל באופן תקין. אם נורית החיווי דולקת, נתק את מערכת בלימה קדם-התנגשות. כמו כן, אל תשתמש בבקרת שיוט מסתגלת ובבקרת שיוט רגילה.

הערה

- ה-EyeSight מקליטה ושומרת את הנתונים הבאים כאשר מערכת הבלימה קדם-
 - נתוני תמונת מצלמת סטריאו
 - מרחק מהרכב שמלפנים
 - מהירות הרכב
 - זווית סיבוב גלגל ההגה
 - תנועה רוחבית ביחס לכיוון הנסיעה
 - מצב הפעולה (סטטוס) של דוושת ההאצה
 - מצב הפעולה (סטטוס) של דוושת הבלם
 - מצב ידית ההילוכים
 - קריאת מד מרחק הנסיעה
- נתונים הנוגעים למערכת ABS, לבקרה הדינמית של הרכב ולתפקוד בקרת אחיזת הקרקע
 - סובארו או יצרני צד שלישי החתומים על חוזה עם סובארו יכולים לאסוף את הנתונים המוקלטים ולהשתמש בהם למטרות מחקר ופיתוח הרכב. סובארו או יצרני צד שלישי החתומים על חוזה עם סובארו לא יגלו ולא יספקו את הנתונים שנאספו לצד שלישי אחר כלשהו פרט מאשר בכפוף לתנאים הבאים.
- בעל הרכב נתון/נה את הסכמתו/תה.
- הגילוי/המסירה מבוססים על צו בית משפט או דרישה חוקית אחרת הניתנת לאכיפה.
- נתונים אשר נעשו בהם שינויים כך שהמשתמש והרכב אינם ניתנים לזיהוי מסופקים למוסד מחקר לעיבוד סטטיסטי או למטרות דומות.

טיפול במצלמה הסטריאוסקופית

המצלמה הסטריאוסקופית ממוקמת ביחידת תאורת המפות הקדמית.

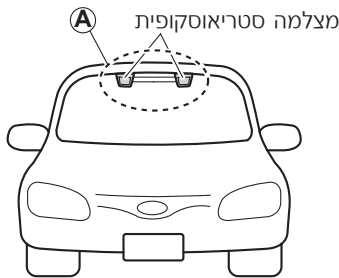

S01107

זהירות ⚠️

- המצלמה הסטריאוסקופית מנטרת ומזהה מריחות או טשטוש בחזית של המצלמה. אבל, הזיהוי אינו מדויק ב-100%. בתנאים מסוימים, ייתכן שתפקוד זה לא יגלה מריחות או טשטוש בחזית של המצלמה הסטריאוסקופית באופן מדויק. בנוסף, תפקוד זה עלול שלא לגלות שהצטברה על השמשה הקדמית שכבה של שלג או קרח, קרוב למצלמה הסטריאוסקופית. בתנאים כאלה, הקפד לשמור על ניקיון השמשה הקדמית בכל עת (אזור המצוין באיור על-ידי Ⓐ). אחרת ייתכן שהמערכת לא תפעל באופן תקין. כאשר תפקוד זה מזהה שחזית המצלמה הסטריאוסקופית מרוחה או מטושטשת, לא ניתן יהיה להפעיל תפקודים כלשהם של ה-EyeSight פרט לבקרת שיוט רגילה.
- העדשות של המצלמה הסטריאוסקופית הן רכיבים מדויקים. לכן, הקפד על אמצעי הזהירות שלהלן, במיוחד בעת הטיפול בהן.
 - לעולם אל תיגע בעדשות המצלמה הסטריאוסקופית, ואל תנסה לנגב או לנקות את העדשות. הדבר עלול לגרום נזק לעדשות או להכתים אותן, ולהוביל לביצועים לא תקינים של המערכת. אם אתה נוגע אי פעם בעדשה מסיבה כלשהי, הקפד להתקשר אל מרכז שירות מורשה של סובארו. במקרה כזה יידרשו החלפה ועבודות שירות של רכיבי ה-EyeSight.

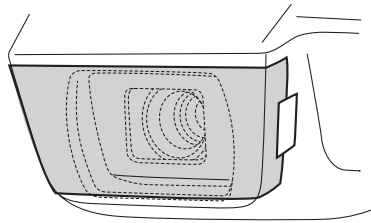

S01097

- כשאתה מנקה את צדה הפנימי של השמשה, כסה את החלק הקדמי של מארז המצלמה בנייר שאינו צובר אבק, דוגמת נייר למכונת צילום. הדבק את הנייר כדי למנוע שחומר ניקוי זכוכית יגיע אל עדשות המצלמה. בנקודה זו, ודא שהצד הדביק של נייר הדבק לא יבוא במגע עם השמשה או עם העדשות. לאחר הניקוי הקפד להסיר את הנייר.

- כאשר בתחנת שירות עומדים לבצע ניקוי של הצד הפנימי של השמשה, וכד', הקפד לבקש מעובד התחנה שיכסה את כיסוי המצלמה בכיסויי מגן לפני רחיצת הרכב.

- אל תחשוף את המצלמה הסטריאוסקופית לחבטה חזקה.
- אל תסיר ואל תפרק את המצלמה הסטריאוסקופית.
- אל תשנה את מיקום ההתקנה של המצלמה הסטריאוסקופית ואל תשנה את המבנים שמסביבה.

● רכב סובארו זה מגיע מצויד עם תפקודיות EyeSight. תפקודיות זו פותחה על-ידי סובארו במיוחד כדי לפעול בשילוב עם מראות פנימיות מקוריות של סובארו. במקרה של החלפה או תיקון, כדי להמשיך להשתמש בתפקודיות של EyeSight, אל תתקין מראה פנימית שאינה מראה מקורית של סובארו או שאינה מראה פנימית של צד שלישי אשר מתאימה למידה (והמתאר) של מראה פנימית מקורית של סובארו. מראה פנימית רחבה יותר עלולה להשפיע לרעה על שדה הראייה של המצלמה הסטריאוסקופית והתפקודיות של ה-EyeSight לא תפעל באופן תקין. סובארו וסוכני ומרכזי שירות של סובארו לא אחראים לנזק כלשהו שעלול להיגרם על-ידי שימוש בחלקים אחרים מאשר חלקי סובארו מקוריים.

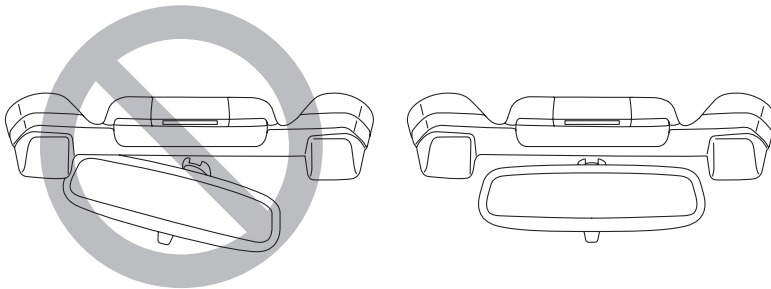

S00509

המשך בעמוד הבא ←

← המשך מעמוד קודם

<מבט חזית>

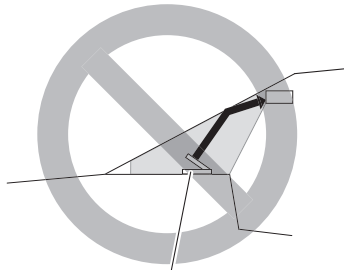

צגים או אביזרים אחרים S01377

- אל תתקין אביזרים אחרים כלשהם מלבד אלה שיועדו על-ידי סובארו על האזורים האסורים הנראים באיורים (אזורים אפורים).
- אפילו אם אביזרים מסוימים מותקנים מחוץ לאזורים האסורים, יכולה להיות פעולה לא תקינה של ה-EyeSight. עקב החזר של האור או עצמים אחרים. במקרה זה, העבר את האביזרים. עבור פרטים, פנה אל סוכן/מרכז שירות של סובארו.

<מבט חזית>

LHD

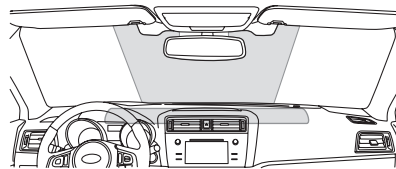

- אל תניח חפצים כלשהם על החלק העליון של לוח המכשירים. המצלמה הסטריאוסקופית עלולה שלא לזהות עצמים בצורה מדויקת ומערכת ה-EyeSight עלולה שלא לתפקד באופן תקין עקב השתקפויות בשמשה. עבור פרטים, פנה אל סוכן/מרכז שירות של סובארו.
- אם מבריקים את החלק העליון של לוח המכשירים בכימיקלים או בחומרים אחרים, ייתכן שהמצלמה הסטריאוסקופית לא תוכל לזהות עצמים באופן מדויק ומערכת ה-EyeSight עלולה שלא לתפקד באופן תקין עקב השתקפויות בשמשה.
- רכב סובארו זה מגיע כשהוא מצויד בתפקודיות ה-EyeSight. תפקודיות זו פותחה על-ידי סובארו במיוחד כדי לפעול עם להבי מגבים מקוריים של סובארו. במקרה של החלפה או תיקון, כדי להמשיך להשתמש בתפקודיות של ה-EyeSight, אל תתקין להב מגב אחר מאשר להב מגב מקורי של סובארו או להב מגב של צד שלישי אשר מתאים לאיכות של להב מגב מקורי של סובארו.
- חלקים מאיכות נחותה יכולים לפגוע ביכולת המצלמה הסטריאוסקופית לזהות עצמים באופן מדויק, ומערכת ה-EyeSight עלולה שלא לפעול באופן תקין. סובארו וסוכני פסים על שירות של סובארו אינם אחראים לנזק כלשהו שעלול להיגרם על-ידי שימוש בחלקים אחרים מאשר חלקי סובארו מקוריים.
- החלף בהקדם האפשרי להבי מגבים שניזוקו או גומיות להבי מגבים שהתבלו. השימוש בלהבי מגבים פגומים או בגומיות להבי מגבים בלויית יכול לגרום למריחת פסים על השמשה. המצלמה הסטריאוסקופית עלולה שלא לזהות עצמים בצורה מדויקת ומערכת ה-EyeSight עלולה שלא לתפקד באופן תקין עקב פסים או טיפות שנשארו על השמשה.

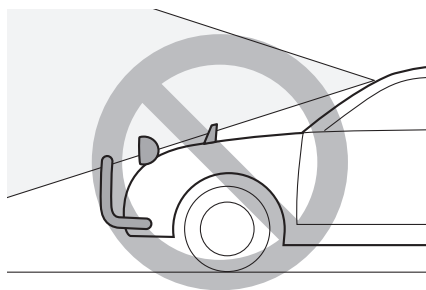

SO1098

- אל תתקין אביזרים כלשהם על הצד הקדמי כגון על מכסה תא המנוע או על השבכה. הדבר עלול להשפיע לרעה על הראייה של המצלמה וייתכן שהמערכת לא תפעל באופן תקין.
- ודא שהמטען העמוס על הגג אינו מפריע לשדה הראייה של המצלמה הסטריאוסקופית. חסימת שדה הראייה של המצלמה הסטריאוסקופית יכולה לפגוע בפעולת המערכת. עבור פרטים, פנה אל סוכן/מרכז שירות של סובארו.

- שמור על ניקיון השמשה (מבחוץ ומבפנים) בכל עת. כאשר השמשה התכסתה באדים, או שיש עליה לכלוך או שכבת שמן, ייתכן שהמצלמה הסטריאוסקופית לא תזהה עצמים באופן מדויק וייתכן שהמערכת לא תפעל באופן תקין. אסור בהחלט להתקין התקן כלשהו אל פתח האוורור המרכזי, מאחר שכל שינוי בזרימת האוויר עלול לפגוע בביצועי ה-EyeSight.

- אל תמקם מדבקות או אביזרים כלשהם על השמשה (מבחוץ או מבפנים). אם עליך לעשות זאת (למשל, אם זה נדרש על-פי החוק או במקרה של תו אגרה אלקטרוני), הימנע מהאזרו הנמצא ישירות לפני המצלמה. אחרת, זה יכול להשפיע לרעה על שדה הראייה של המצלמה הסטריאוסקופית ויכול לגרום לפעולה לא תקינה של המערכת. עבור פרטים, פנה אל סוכן/מרכז שירות של סובארו.

- אל תשתמש בתכשירים כלשהם לציפוי זכוכית או בחומרים דומים על השמשה. אם תעשה כך זה יכול להפריע לפעולה תקינה של המערכת.

- אל תתקין שכבה כלשהי או שכבה נוספת של זכוכית על השמשה. ייתכן שהמערכת לא תפעל באופן תקין.

- אם יש שריונות או סדקים בשמשה, התקשר אל סוכן/מרכז שירות של סובארו.
- כדי להחליף או לתקן את השמשה, מומלץ לפנות אל סוכן/מרכז שירות של סובארו. רכב סובארו זה מגיע כשהוא מצויד בתפקודיות EyeSight. תפקודיות זו פותחה על-ידי סובארו במיוחד כדי לפעול עם שמשות מקוריות של סובארו. במקרה של החלפה או תיקון, כדי להמשיך להשתמש בתפקודיות של EyeSight, אל תתקין שמשה אחרת מאשר שמשה מקורית של סובארו או שמשה של צד שלישי אשר מתאימה לאיכות של שמשה מקורית של סובארו.

חלקים מאיכות נחותה יכולים לפגוע ביכולת המצלמה הסטריאוסקופית לזהות עצמים באופן מדויק, ומערכת ה-EyeSight עלולה שלא לפעול באופן תקין. סובארו וסוכני ומרכזי שירות של סובארו לא אחראים לנזק כלשהו שעלול להיגרם על-ידי שימוש בחלקים אחרים מאשר חלקי סובארו מקוריים.

כדי לאפשר המשך שימוש בתפקודיות של ה-EyeSight לאחר התקנה חזרה או החלפה של שמשה, הכרחי לבצע כונון של המצלמה הסטריאוסקופית. עבור פרטים נוספים לגבי כונון מצלמה סטריאוסקופית, מומלץ להתקשר אל סוכן/מרכז שירות של סובארו.

התפקודים של מערכת EyeSight

ה-EyeSight כוללת את התפקודים הבאים.

■ מערכת בלימת קדם-התנגשות

תפקוד זה משתמש במאפיין אזהרת מרחק עקיבה כדי להזהיר את הנהג לנקוט בפעולת התחמקות כאשר קיימת אפשרות להתנגשות עם רכב או מכשול מלפנים. אם הנהג אינו נוקט בפעולת התחמקות, הבלמים מופעלים אוטומטית כדי לסייע להפחית את נזק ההתנגשות או, אם אפשר, לסייע למנוע התנגשות.
 ← עיין בעמוד 24.

■ בקרת שיוט מסתגלת

תפקוד זה שומר את מהירות הרכב שנקבעה וכאשר יש רכב לפניו באותו נתיב תנועה, הוא מתאים את המהירות לזו של הרכב שלפנים עד למהירות הרכב המקסימלית שנקבעה.
 ← עיין בעמוד 38.

■ סיוע בשמירת נתיב (דגמים עם סיוע בשמירת נתיב)

תפקוד זה מסייע לתיקון סטייה בתוך הנתיב על-ידי זיהוי סימוני הנתיב (למשל, קווים לבנים) בדרכים מהירות ובכבישים, ועל-ידי סיוע בהפעלת ההגה.
 ← עיין בעמוד 66.

■ בקרת קדם-התנגשות של המצערת

תפקוד זה מפחית תנועה בלתי מכוונת קדימה כתוצאה מהעברה של ידית בורר ההילוכים למצב לא נכון, או לחיצה שלא במתכוון על דושת ההאצה, או לחיצה חזקה מדי.
 ← עיין בעמוד 75.

■ התראת סטייה מנתיב

תפקוד זה מתריע בפני הנהג כאשר הרכב עומד לסטות מהדרך.
 ← עיין בעמוד 81.

■ התראת סטייה בתוך הנתיב

תפקוד זה מתריע בפני הנהג כאשר הוא מזהה שהרכב משייט עקב עייפות הנהג, חוסר ריכוז בדרך, חוסר תשומת לב, רוחות צולבות (צדדיות) חזקות או גורמים אחרים.
← עיין בעמוד 84.

■ התראת התחלת נסיעה של הרכב שמלפנים

תפקוד זה מיידיע את הנהג כאשר הרכב שנעצר לפניו מתחיל לנוע אבל הרכב של הנהג נשאר נייח.
← עיין בעמוד 87.

■ בקרת שיוט רגילה

במצב זה, המערכת שומרת על מהירות קבועה של הרכב. היא אינה עוקבת אחרי הרכב שמלפנים. ניתן להשתמש בתפקוד זה כאשר המצלמה הסטריאוסקופית הפסיקה לפעול זמנית. (← עיין בעמוד 102.) (תפקוד זה מופעל על-ידי מעבר מבקרת שיוט מסתגלת לבקרת שיוט רגילה.)
← עיין בעמוד 88.

הערה

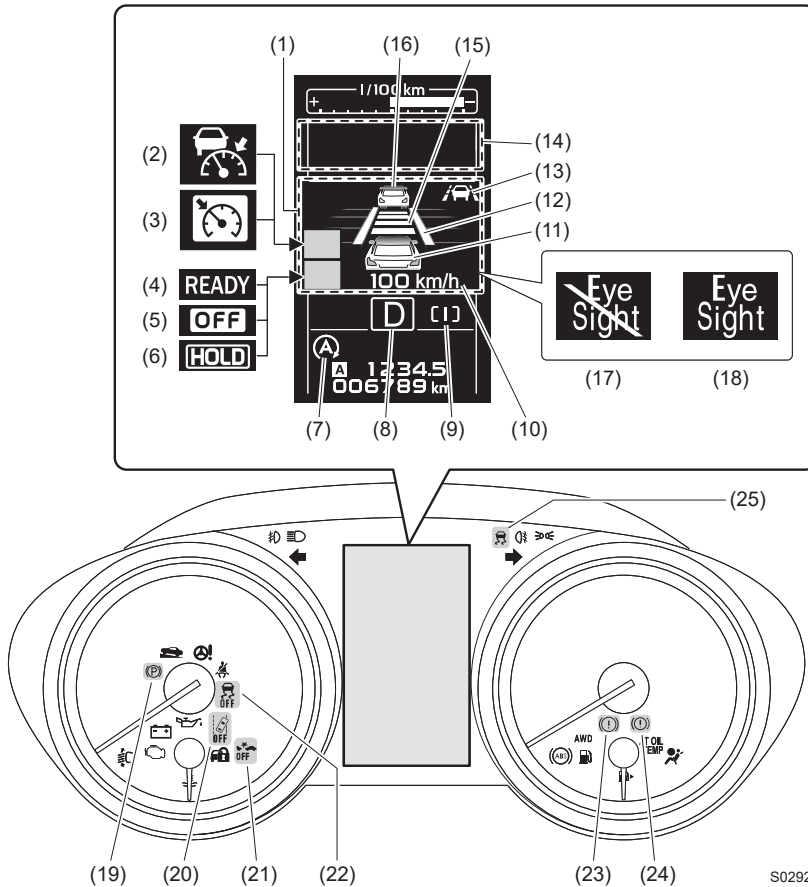

ה-EyeSight לא פועלת כאשר המנוע לא פועל (אלא אם המנוע מודמם אוטומטית על-ידי מערכת Auto Start Stop (מערכת עצור וסע)).

מערך תצוגת לוח המכשירים



- ניתן לשנות יחידות תצוגה ב-Screen Settings (הגדרות מסך). לפרטים, עיין בספר הנהג *של הרכב שלך
- | | |
|--|--|
| (1) אזור תצוגת EyeSight | (13) מחוון סיוע בשמירת נתיב |
| (2) מחוון בקרת שיטו מסתגלת | (14) אזור מסך האזהרה |
| (3) מחוון בקרת שיטו רגילה | (15) מחוון קביעת מרחק הביטחון |
| (4) מחוון READY (מוכנות) | (16) מחוון הרכב שמלפנים |
| (5) מחוון OFF (ניתוק) | (17) מחוון הפסקת פעולה זמנית של EyeSight (לבן) |
| (6) מחוון HOLD (החזקה) | (18) מחוון אזהרת EyeSight (צהוב) |
| (7) מחוון התנעה והדממה אוטומטית (ירוק/מחוון התנעה) | (19) נורית חייו של בלם חנייה חשמלי מנותק (OFF) |
| (8) מחוון מצב ידית ההילוכים/מצב ההילוך | (20) נורית חייו התראת סטייה מנתיב מנותק (OFF) |
| (9) נורית חייו מצב SI-DRIVE/נורית חייו מצב X | (21) נורית חייו מערכת בלימת קדם-התנגשות מנותקת (OFF) |
| (10) תצוגת מהירות הרכב שנקבעה | (22) נורית חייו ניתוק מערכת בקרה דינמית של הרכב |
| (11) מחוון הרכב שלך | (23) נורית אזהרה למערכת הבלמים (אדומה) |
| (12) מחוון נתיב | (24) נורית אזהרת בלם חנייה האלקטרוני (צהובה) |
| | (25) נורית חייו מערכת בלימת קדם-התנגשות מנותקת (OFF) |

■ מחוון בקרת שיוט

- מחוון זה דולק כאשר בקרת השיוט הראשית מופעלת.
 : בקרת שיוט מסתגלת (מחוון בקרת שיוט מסתגלת) 
 : בקרת שיוט רגילה (מחוון בקרת שיוט רגילה) 

← עיין בעמודים 44 ו-89.
 כאשר בקרת השיוט* נקבעת, מחוון זה (לבן) משתנה לירוק.
 ← עיין בעמודים 45 ו-91.
 * בקרת שיוט מסתגלת ובקרת שיוט רגילה

■ סיוע בשמירת נתיב (דגמים עם סיוע בשמירת נתיב)

- מחוון זה דולק כאשר הסיוע בשמירת נתיב מופעל על-ידי לחיצה  על מתג (סיוע בשמירת נתיב).
- בזמן שמערכת סיוע בשמירת נתיב פועלת, אם הרכב חוצה סימון נתיב, צבע אור המחוון משתנה מלבן לירוק.
 ← עיין בעמודים 66 ו-71.

■ מחוון READY (מוכנות)

 נדלק כאשר בקרת שיוט* ניתנת לקביעה.
 ← עיין בעמודים 44 ו-90.
 * בקרת שיוט מסתגלת ובקרת שיוט רגילה

■ מחוון HOLD (החזקה)

 דולק כאשר התפקוד הישאר במצב נייח פועל בזמן שבקרת שיוט מסתגלת פועלת.
 ← עיין בעמוד 54.

■ מחוון OFF (ניתוק)

 נדלק כאשר בקרת שיוט* בוטלה באופן אוטומטי.
 ← עיין בעמודים 59 ו-97.
 * בקרת שיוט מסתגלת ובקרת שיוט רגילה

■ מחוון הרכב שמלפנים

- כאשר בקרת השייט המסתגלת נקבעה או כאשר הרכב נעצר, דולק מחוון זה כאשר זוהה רכב מלפנים.
← עיין בעמוד 46.
- הנורית הזו תהבהב במקרים הבאים.
 - התראת התחלת נסיעה של הרכב שמלפנים פעילה.
 - מערכת בלימת קדם-התנגשות פעילה.
 - אזהרת "Obstacle Detected" ("זוהה מכשול") פעילה.
 - בקרת קדם-התנגשות של המצערת הינה פעילה.

■ מחוון קביעת מרחק הביטחון

- מציינ את קביעת מרחק הביטחון שנקבעה באמצעות המתג  /  (קביעת מרחק הביטחון).
← עיין בעמוד 53.

■ תצוגת מהירות הרכב שנקבעה

- מציגה את מהירות הרכב שנקבעה.
← עיין בעמודים 44 ו-89.

■ מחוון הרכב שלך

- כאשר לוחצים על דוושת הבלם או שתפקוד בקרת הבלימה מופעל, תדלוק נורית הבלם במחון הרכב באור אדום.

■ נורית חיווי מצב SI-DRIVE (אם קיים)

- מציינת את המצב הנוכחי של SI-DRIVE.
*SI-DRIVE מתייחסת אל SUBARU Intelligent Drive.
← עיין בעמוד 21.

■ מחוון מצב ידית ההילוכים/מצב ההילוך

- מחוון זה דולק ומראה באיזה מצב ידית ההילוכים או ההילוך נמצאים.



■ מחוון נתיב (דגמים עם סיוע בשמירת נתיב)

- כאשר סיוע בשמירת נתיב נמצא במצב המתנה או פעולה, נורית חיווי הנתיב תציג רק נתיבים שמזהה המערכת.
- נורית החיווי הימנית או השמאלית תהבהב בהתאם לצד אליו סוטה הרכב כאשר התראת סטייה מנתיב הופעלה.
- נורית החיווי השמאלית והימנית יבהבו לחלופין כאשר התראת סטייה בתוך הנתיב מופעלת. ← עיין בעמודים 71, 81 ו-84.

■ מחוון אזהרת EyeSight (צהוב)

- מחוון זה דולק או מהבהב במקרה של תקלה במערכת EyeSight.
- כאשר הוא דולק או מהבהב, לא ניתן להשתמש באף אחד מתפקודי ה-EyeSight (כולל בקרת השיוט המסתגלת ומערכת בלימת קדם-התנגשות, וכד'). ← עיין בעמוד 101.

■ מחוון הפסקת פעולה זמנית של EyeSight (לבן)

- מחוון זה דולק כאשר פעולת מערכת ה-EyeSight מופסקת זמנית.
- כאשר מתג ההצתה נמצא במצב מחובר (ON), יידלק מחוון זה אם  מתג השיוט (CRUISE) או  (סיוע בשמירת נתיב) יועבר למצב מחובר (ON) בתוך כ-7 שניות מהרגע שהמנוע הותנע. המחוון יכבה לאחר שחלפו כ-7 שניות מהרגע שהמנוע הותנע.
- כאשר הוא דולק, לא ניתן להשתמש באף אחד מתפקודי ה-EyeSight פרט לבקרת שיוט רגילה. ← עיין בעמוד 102.

■ נורית חיווי התראת סטייה מנתיב מנותקת (OFF)

- נורית חיווי זו דולקת כאשר התראת סטייה מנתיב והתראת סטייה בתוך הנתיב מנותקות (OFF).
- היא נדלקת גם כאשר מתג ההצתה מועבר למצב מחובר (ON). בערך 7 שניות לאחר שהמנוע הותנע, תכבה נורית חיווי התראת סטייה מנתיב מנותקת (OFF) או תישאר דולקת על-פי המצב (סטטוס) הנוכחי (מחובר (ON) או מנותק (OFF)). ← עיין בעמוד 83.

■ נורית חיווי מערכת בלימת קדם-התנגשות מנותקת (OFF)

- דולקת כאשר מערכת בלימת קדם-התנגשות ובקרת קדם-התנגשות של המצערות מנותקות (OFF).
- היא גם דולקת כאשר מתג ההצתה מועבר למצב מחובר (ON), ואז היא כבית בערך 7 שניות לאחר שהמנוע הותנע. ← עיין בעמוד 37.

■ מחוון התנעה והדממה אוטומטית (ירוק) (משמש גם כמחוון התראה של התנעה והדממה אוטומטית (צהוב) ומחוון התנעה והדממה אוטומטית מנותקת (OFF) (צהוב) (אם קיים)

- דולק באור צהוב כאשר מתג ההצתה מועבר למצב מחובר (ON), ולאחר מכן כבה לאחר שהמנוע מותנע.
- הוא דולק באור ירוק בזמן שמערכת ההתנעה הדממה אוטומטית פועלת. הוא כבה לאחר שהמנוע מותנע מחדש.
- במקרה של תקלה במערכת התנעה הדממה אוטומטית הוא יבהב באור צהוב.

■ נורית חיווי מצב-X (אם קיים)

מחוון מצב-X דולק כאשר  מצב-X מחובר (ON).

■ נורית חיווי ניתוק מערכת בקרה דינמית של הרכב

- דולקת כאשר המנוע מותנע וכבה בתוך כ-2 שניות.
- דולקת כאשר לוחצים על מתג ניתוק מערכת בקרה דינמית של הרכב ובקרת דינמיקת הרכב מנותקת. עיין בספר הנהג של הרכב שלך.

■ נורית אזהרה למערכת הבלמים (אדומה)

- אם נורית אזהרת בלמים (אדומה) נדלקת במהלך נסיעה כאשר בלם החנייה האלקטרוני משוחרר העבר את מערכת בלימת קדם-התנגשות למצב מנותק (OFF). באותו זמן, אל תשתמש במצב בקרת שיוט רגילה או במצב בקרת שיוט מסתגלת.
 - אם נורית אזהרת הבלמים (אדומה) לא כבית, הפנה את הרכב מיד לצד הדרך, למיקום בטוח. התקשר למרכז שירות מורשה סובארו מטעם היבואן כדי שהמערכת תיבדק.
- ⇐ עבור פרטים, עיין בספר הנהג של הרכב.

■ נורית החיווי של בלם החנייה האלקטרוני

- נורית חיווי זו דולקת כאשר בלם החנייה האלקטרוני מופעל.
- ⇐ עבור פרטים, עיין בספר הנהג של הרכב.

■ נורית אזהרת מערכת בקרה דינמית של הרכב

- נורית האזהרה נדלקת כשמעבירים את מתג ההצתה למצב "ON" וכבית בערך 2 שניות לאחר שהמנוע מותנע. היא נדלקת אם קיימת תקלה חשמלית במערכת הבקרה הדינמית.
- ⇐ עבור פרטים, עיין בספר הנהג של הרכב.



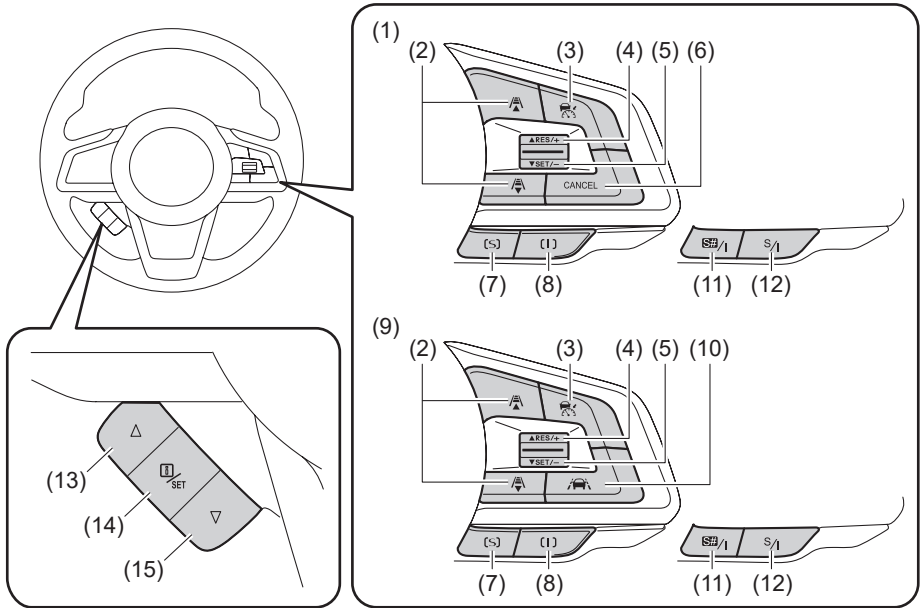



מערך המתגים



S02991

- | | |
|-------------------------------|----------------------------------|
| (9) דגמים עם סיוע בשמירת נתיב | (1) דגמים בלי סיוע בשמירת נתיב |
| (10) מתג (סיוע בשמירת נתיב) | (2) מתג / (קביעת מרחק הביטחון) |
| (11) מתג S/1 (דגמי 3.6 ל') | (3) מתג (שיוט) |
| (12) מתג S/1 (דגמי 3.6 ל') | (4) מתג RES/+ |
| (13) מתג | (5) מתג SET/- |
| (14) (Info)/SET מתג | (6) מתג ביטול (CANCEL) |
| (15) מתג | (7) מתג S (דגמי 2.5 ל') |
| | (8) מתג I (דגמי 2.5 ל') |

■ מתג (שיוט)

- מעביר את בקרת השיוט* בין המצבים מחובר/מנותק (on/off).
- כאשר לוחצים על מתג השיוט (CRUISE) , יופיע  (מחווון בקרת שיוט מסתגלת) באזור תצוגת ה-EyeSight שבתצוגת מכלול המחוונים, ואז יופיע  (מחווון בקרת שיוט רגילה) בלחיצה והחזקה של המתג  /  (מתג קביעת מרחק הביטחון) למשך 2 שניות בערך. כאשר מופיע  (מחווון בקרת שיוט מסתגלת) או  (מחווון בקרת שיוט רגילה) בתצוגת ה-EyeSight, זה מצוין שמערכת בקרת השיוט הראשית מחוברת (ON).
- ← עיין בעמודים 44 ו-89.
- ניתן להשתמש במתג זה לביטול בקרת השיוט.
- ← עיין בעמודים 58 ו-95.
- * בקרת שיוט מסתגלת ובקרת שיוט רגילה



■ מתג RES/SET

- SET/-
- ניתן להשתמש במתג זה לקביעת בקרת השיוט*.
- ניתן להשתמש במתג זה כדי להפחית את מהירות הרכב שנקבעה (כאשר בקרת השיוט* פעילה).
- ← עיין בעמודים 45 ו-51 (עבור בקרת שיוט מסתגלת).
- ← עיין בעמודים 91 ו-94 (עבור בקרת שיוט רגילה).
- * בקרת שיוט מסתגלת ובקרת שיוט רגילה
- RES/+
- ניתן להשתמש במתג זה לקביעת בקרת השיוט*.
- לאחר שבקרת השיוט* בוטלה, ניתן להשתמש במתג זה להחזרת תפקוד בקרת השיוט למהירות הרכב שנקבעה מקודם.
- ניתן להשתמש במתג זה להגדלת מהירות הרכב שנקבעה (כאשר בקרת השיוט* פעילה).
- ← עיין בעמודים 49 ו-63 (עבור בקרת שיוט מסתגלת).
- ← עיין בעמודים 93 ו-99 (עבור בקרת שיוט רגילה).
- * בקרת שיוט מסתגלת ובקרת שיוט רגילה

■ מתג CANCEL (ביטול) (דגמים בלי סיוע בשמירת נתיב)

- מבטל את בקרת השיוט*.
- * בקרת שיוט מסתגלת ובקרת שיוט רגילה
- ← עיין בעמודים 58 ו-95.

■ מתג / (קביעת מרחק הביטחון)

- ניתן להשתמש במתג זה לקביעת מרחק הביטחון ב-4 שלבים: (רק כאשר בקרת שיוט מסתגלת מחוברת (ON)).
- ← עיין בעמוד 53.
- כאשר  מתג בקרת השיוט (CRUISE) מחובר (ON), אפשר לעבור בין בקרת שיוט מסתגלת לבקרת שיוט רגילה על-ידי לחיצה על מתג*  /  (קביעת מרחק הביטחון).
- * כדי לעבור לבקרת שיוט רגילה, לחץ והחזק את המתג למשך 2 שניות בקירוב או יותר.

■ מתג (סיוע בשמירת נתיב) (דגמים עם סיוע בשמירת נתיב)

מפעיל ומפסיק (on/off) את הסיוע בשמירת נתיב.
 ← עיין בעמוד 71.

■ מתג ▲ / מתג ▼

במתגים אלה משתמשים במצבים הבאים.

- כאשר מחליפים את המסך המוצג בתצוגת מכלול המחווים.
- כאשר משנים את קביעות עצמת צליל האזהרה, וכד' ← עיין בעמוד 104.

■ מתג (Info) / SET

במתג זה משתמשים במצבים הבאים.

- כאשר מציגים שוב את ההודעה שהופיעה במסך האזהרה. ← עיין בעמוד 106.
- כאשר משנים את קביעות עצמת צליל האזהרה, וכד' ← עיין בעמוד 104.

■ מתג *SI-drive

בוחר את המאפיינים הבאים המקושרים ל-SI-drive (רק כאשר בקרת שיוט מסתגלת מופעלת).
 * SI-DRIVE מתייחסת אל SUBARU Intelligent Drive.

ל' 3.6

● מתג S/I

- מאפשר מעברי בין I (מצב חכם) לבין מצב S (מצב ספורט) בכל לחיצה עליו.
- כאשר מצב #S (מצב Sport Sharp) נבחר, לחץ על המתג כדי לעבור למצב S (מצב ספורט).

● מתג I/#S

- לחץ על המתג כדי לעבור למצב #S (מצב Sport Sharp).
- כאשר מצב #S (מצב Sport Sharp) נבחר, לחץ על המתג כדי לעבור למצב I (מצב חכם).

ל' 2.5

● מתג S

- לחץ על המתג כדי לעבור למצב S (מצב ספורט).

● מתג I

- לחץ על המתג כדי לעבור למצב I (מצב חכם).

● בקרת שיתוף פעולה SI-drive

המאפיינים של בקרת השיט המסתגלת ישתנו בהתאם לבחירה במצב SI-drive.

נבחר I (מצב חכם)	עוקב אחרי הרכב מלפנים בתנועות חלקות.
נבחר S (מצב ספורט)	עוקב אחרי הרכב מלפנים בתנועה לינארית מגיבה.
נבחר מצב #S (מצב Sport Sharp)	יבצע אותו המעקב אחר הרכב מלפנים כמו במצב S (מצב ספורט). תגובת #S (Sport Sharp) מסופקת כאשר הנהג מפעיל את דוושת ההאצה.

* SI-DRIVE מתייחסת אל SUBARU Intelligent Drive.

■ מתג OFF* (מערכת בלימת קדם-התנגשות מנותקת (OFF))

- לחץ והחזק את המתג למשך 2 שניות בקירוב או יותר כדי לנתק את מערכת בלימת קדם-התנגשות ואת בקרת קדם-התנגשות של המצערת.
 - כאשר תפקודים אלה מנותקים, תדלוק במכלול המחוונים נורית חיווי מערכת בלימת קדם-התנגשות מנותקת (OFF).
 - לחץ והחזק את המתג שוב כדי לחבר את מערכת בלימת קדם-התנגשות ואת בקרת קדם-התנגשות של המצערת. זה מכבה את נורית חיווי מערכת בלימת קדם-התנגשות מנותקת (OFF).
- ← עיין בעמוד 36.

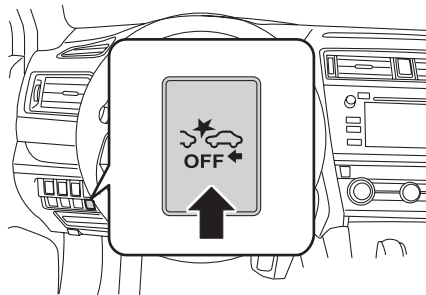

■ מתג (התראת סטייה מנתיב מנותקת (OFF))

לחץ והחזק את המתג למשך 2 שניות בקירוב או יותר כדי לנתק את תפקודי התראת סטייה מנתיב והתראת סטייה בתוך הנתיב. כאשר תפקודים אלה מנותקים, תדלוק במכלול המחוונים נורית חיווי התראת סטייה מנתיב מנותקת (OFF). לחץ והחזק את המתג שוב כדי לחבר את תפקודי התראת סטייה מנתיב והתראת סטייה בתוך הנתיב. בעקבות זאת תכבה נורית חיווי התראת סטייה מנתיב מנותקת (OFF).
 ← עיין בעמוד 83.

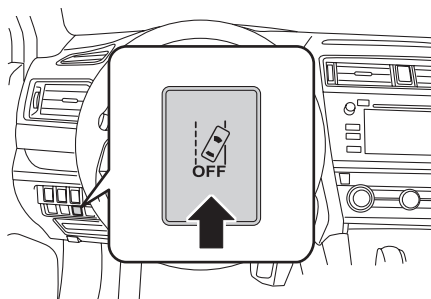

■ מתג מצב X- (אם קיים)

מעביר את מצב X בין מצבים מחובר/מנותק.

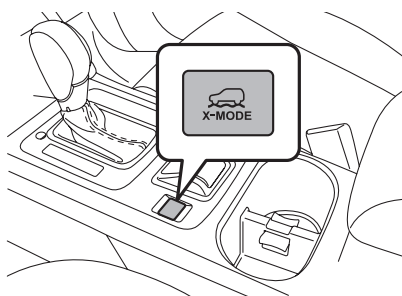

מערכת בלימת קדם-התנגשות

כאשר קיים סיכון של התנגשות בצד האחורי של מכשול שמלפנים, מערכת ה-EyeSight עוזרת למנוע או למזער התנגשות על-ידי אזהרת הנהג. אם הנהג עדיין לא נוקט פעולת מניעה כדי למנוע התנגשות, הבלמים יכולים להיות מופעלים אוטומטית ממש לפני ההתנגשות כדי להפחית את נזק הפגיעה, או אם אפשר, למנוע את ההתנגשות. אם הנהג נוקט בפעולת מניעה כדי למנוע התנגשות, יפעל הסיוע בבלימת קדם-התנגשות כדי לעזור לנהג למנוע או למזער את ההתנגשות. מערכת זו יכולה להיות יעילה לא רק בהתנגשויות ישירות בצד האחורי, אלא גם בהתנגשויות בצד האחורי עם היסט. תפקוד זה ניתן להפעלה כאשר ידית ההילוכים נמצאת במצבים [D], [M] או [N].

אזהרה

- אל תשתמש לעולם במערכת בלימת קדם-התנגשות ובסיוע בלימת קדם-התנגשות כדי לעצור את מכוניתך או למנוע התנגשות בתנאים רגילים. תפקודים אלה אינם יכולים למנוע התנגשויות בכל התנאים. אם הנהג סומך רק על מערכת בלימת קדם-התנגשות להפעלת הבלמים, עלולות לקרות התנגשויות.
- כאשר מופעלת אזהרה, שים לב לנעשה לפני הרכב ובסביבתו, והפעל את דוושת הבלם ו/או בצע פעולות אחרות אם נדרש.
- מערכת בלימת קדם-התנגשות של ה-EyeSight תוכננה בראש ובראשונה כדי למנוע התנגשויות בצד האחורי של כלי רכב אחרים במידת האפשר או למזער נזק ופציעות במקרה של התנגשות. בנוסף לכלי רכב אחרים, המערכת עשויה להתייחס גם לגורמים כגון אופנועים, אופניים והולכי רגל כאל מכשולים ולנהוג בהתאם. אבל, יכולים להיות מקרים בהם זיהוי אינו אפשרי עקב תנאים שונים². לדוגמה, כאשר רכב נראה מהצד, רכב שמתקרב ממול, כלי רכב מתקרבים בנסיעה לאחור, חיות קטנות או ילדים, או קירות ודלתות שלא סביר שיזוהו.
- מערכת בלימת קדם-התנגשות תפעל בשלב בו היא קובעת שהתנגשות לא ניתנת למניעה, והיא מתוכננת ליישם כוח בלימה חזק ממש לפני התנגשות. תוצאת פעולה זו משתנה כתלות במגוון של תנאים². עקב כך, הביצועים של תפקוד זה לא תמיד יהיו זהים.
- כאשר מערכת בלימה קדם-התנגשות מופעלת, היא תמשיך לפעול אפילו אם דוושת ההאצה לחוצה באופן חלקי. אבל, היא תתבטל אם דוושת ההאצה תילחץ באופן פתאומי או במלואה.
- אם הנהג לוחץ על דוושת הבלם או מסובב את גלגל ההגה, המערכת עשויה לקבוע שמדובר בפעולת חמיקה שמבצע הנהג, וייתכן כי הבקרה האוטומטית של הבלמים לא תופעל, כדי לאפשר לנהג שליטה מלאה.

• כאשר ההפרש במהירות עם מכשול שלפנים הוא הערך הבא*1 או יותר, ייתכן שלא יהיה אפשרי למנוע התנגשות. אפילו אם הפרש המהירות הוא הערך*1 שלהלן או פחות, במקרים בהם רכב אחר "חותך" לפניך, או במקרים אחרים התלויים בראות, מצב משטח הדרך וגורמים אחרים*2, ייתכן שהתפקוד לא יוכל לעצור את הרכב או לא יופעל. ייתכן גם שהסיוע בבלימת קדם-התנגשות עלול שלא לפעול בתנאים*2 הרשומים להלן.

*1: עבור כלי רכב: 50 קמ"ש בקירוב
עבור הולכי רגל: 35 קמ"ש בקירוב

*2: תנאים

- מרחק אל מכשול שלפניך, הפרש המהירות, תנאי קירבה, הזזה רוחבית (מידת ההיסט)
- תנאי הרכב (כמות המטען, מספר הנוסעים, וכד')
- תנאי הדרך (שיפוע, חלקלקות, צורה, מהמורות, וכד')
- כאשר הראות לפניך גרועה (גשם, שלג, ערפל או עשן, וכד').
- כאשר העצם המזוהה הוא משהו אחר מאשר רכב, אופנוע, אופניים או הולך רגל
 - חייט בית או חיה אחרת (כלב, צבי, וכד')
 - מעקה בטיחות, עמוד טלפון, גדר או קיר, וכד')
- אפילו אם המכשול הוא אופנוע, אופניים או הולך רגל, בהתאם לבהירות של הסביבה כמו גם התנועה היחסית, המראה או הזווית של העצם, ייתכנו מקרים בהם המערכת לא תוכל לזהות אותו.
- כאשר המערכת קובעת שפעולה על-ידי הנהג (על בסיס הפעלת דוושת ההאצה, בלימה, זווית גלגל ההגה, וכד') נעשתה כפעולת התחמקות
- מצב התחזוקה של הרכב (מערכות בלמים, שחיקת צמיגים, לחצי אוויר בצמיגים, האם צמיג חילוף זמני נמצא בשימוש, וכד')
- כאשר גוררים גרור או רכב אחר, וכד'.
- כאשר הבלמים קרים עקב טמפרטורה חיצונית נמוכה או מיד לאחר התנעת המנוע.
- כאשר הבלמים התחממו חימום יתר בנסיעה במורדות (ביצועי הבלימה מופחתים)
- כאשר נוהגים בגשם או לאחר רחיצת הרכב (הבלמים רטובים וביצועי הבלימה מופחתים)
- תנאי הזיהוי של המצלמה הסטריאוסקופית
- במיוחד, ייתכן שהתפקוד לא יוכל לעצור את הרכב או ייתכן שלא יופעל במקרים הבאים.
 - מזג אוויר גרוע (למשל גשם כבד, סופת שלג או ערפל כבד)
 - כאשר הראות גרועה עקב חול, עשן או אדי מים הנישאים ברוח, או כאשר הראות לפניך מוסתרת עקב התזות מים, שלג, לכלוך או אבק המותזים על-ידי הרכב שלפנים או התנועה שממול.
 - כאשר נוהגים בלילה או במנהרה כשהפנסים הראשיים לא דולקים
 - כאשר נוהגים בלילה או במנהרה וכאשר האורות האחוריים ברכב שלפנים לא דולקים

← המשך מעמוד קודם

- כאשר מתקרבים בלילה לאופנוע, אופניים או הולך רגל
- כאשר אור הסביבה חלש בערב או מוקדם בבוקר
- כאשר רכב, אופנוע, אופניים או הולך רגל נמצאים מחוץ לאזור המואר על-ידי הפנסים הראשיים
- בהשפעה של אור חזק מלפנים (לדוגמה, אור שמש בשעת שחר, בשקיעה או אלומות אור של פנסים ראשיים, וכד')
- כאשר השמשה התכסתה באדים, שריטות, או שלג, לכלוך, אבק או כפור נצמד אליה, או שמשוהו אחר השפיע עליה.
- כאשר נוזל לא נוגב באופן מלא מעל השמשה בעת או לאחר הפעלת רוחצי השמשה.
- כאשר המטרה לא ניתנת לזיהוי נכון מפני ששדה הראייה של המצלמה הסטריאוסקופית חסום על-ידי טיפות מים מגשם או מרוחצי השמשה, או על-ידי להבי המגבים.

- כאשר שדה הראייה של המצלמה הסטריאוסקופית מוסתר (למשל על-ידי סירה מועמסת על גג הרכב)

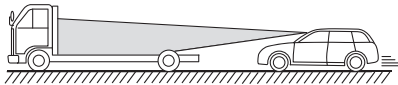

- כאשר המראה האחורי של הרכב שמלפנים הוא נמוך, קטן או לא סדיר (המערכת יכולה לזהות חלק אחר של הרכב כחלקו האחורי ולקבוע את הפעולה על בסיס זה)

- כאשר ישנה משאית ריקה או גרור ללא דפנות אחוריות ו/או s02133 דפנות צדדיות על משטח המטען

- עם כלי רכב שיש עליהם מטען בולט מהקצה האחורי שלהם
- עם כלי רכב בעלי צורה לא סטנדרטית (מובילי רכב או כלי רכב שמוקנת אליהם סירת-צד, וכד')
- כאשר גובה הרכב נמוך, וכד'
- כאשר יש קיר, וכד' בחזית של רכב שנעצר
- כאשר יש עצם אחר קרוב לרכב
- כאשר רכב, וכד', ממוקם באופן שצדו פונה אליך.
- עם כלי רכב שנעים לאחור או עם כלי רכב שמתקרבים ממול, וכד'
- כשהממדים והגובה של המכשול קטנים מאשר מגבלות כושר הזיהוי של המצלמה הסטריאוסקופית'
- עם חיות קטנות או ילדים, וכד'
- עם הולכי רגל אשר יושבים או שוכבים

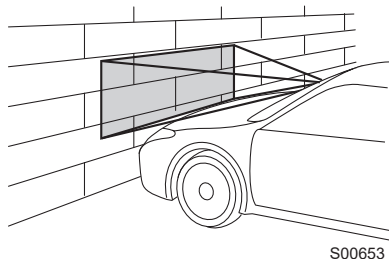

- כאשר המכשול המזוהה הוא גדר או קיר, וכד' שיש להם תבנית אחידה (דוגמת פסים, לבנים, וכד.).
- כאשר יש קיר או דלת עשויים זכוכית או מראה מלפנים
- כאשר הרכב שלפנים סוטה, מאיץ או מאט באופן פתאומי.
- כשרכב, אופנוע, אופניים או הולך רגל מתפרצים בצורה פתאומית מהצד או צדים פתאום לפניך.
- כאשר אתה משנה נתיבים באופן פתאומי והרכב שלך נמצא מיד מאחורי מכשול

- כאשר יש רכב, אופנוע, אופניים או הולך רגל במיקום קרוב לפגוש של הרכב שלך
- כאשר הפרש המהירות בין הרכב שלך לבין המכשול הוא 5 קמ"ש או פחות (מאחר שהבלימה מבוצעת לאחר שהמכשול הוא במרחק קרוב לרכב שלך, תלוי בצורה ובמידות של המכשול, ייתכן שיהיו מקרים שבהם המכשול נמצא מחוץ לטווח שדה הראייה של המצלמה).
- כאשר נוהגים בפניות חדות, שיפועים תלולים במעלה או במורד
- בעת נהיגה על פני דרך משובשת או לא סלולה
- כאשר ישנם שינויים ברמת בהירות האור, כגון בכניסה למנהרה או ביציאה ממנה
- אל תבחן מערכת בלימת קדם-התנגשות באופן עצמאי. היא עלולה לפעול באופן לא תקין ולגרום לתאונה.
- המערכת לא תוכל לפעול באופן נכון בתנאים הרשומים להלן. כאשר תנאים אלה קורים, נתק את מערכת בלימת קדם-התנגשות.
 - הלחץ בצמיגים אינו נכון.^{1*}
 - צמיג החילוף הזמני מותקן.^{1*}
 - מותקנים צמיגים שחוקים באופן לא אחיד או צמיגים בעלי תצורות שחיקה לא אחידות.^{1*}
 - מותקנים צמיגים שאינם במידה הנכונה.^{1*}
 - צמיגים נקורים אשר תוקנו תיקון ארעי עם ערכת תיקון צמיגים.
 - בוצע שינוי במתלה (כולל מתלה סובארו מקורי אשר בוצע בו שינוי).
 - מותקן על הרכב עצם כלשהו אשר מפריע לשדה הראייה של המצלמה הסטריאוסקופית.
 - מותקנות שרשרות צמיגים.

← המשך בעמוד הבא

← המשך מעמוד קודם

- הפנסים הראשיים מלוכלכים או שיש עליהם שלג וקרח או לכלוך. (עצמים אינם מוארים כראוי והזיהוי שלהם קשה).
- הצירים האופטיים אינם מכווננים כראוי. (עצמים אינם מוארים כראוי והזיהוי שלהם קשה).
- נעשו שינויים בפנסים כולל בפנסים הראשיים ובפנסי הערפל.
- פעולת הרכב הפכה ללא יציבה עקב תאונה או תקלה.
- נורית אזהרת מערכת הבלמים דולקת באור אדום.^{2*}
- מטען כבד מועמס על הרכב או בתוכו.
- מספר הנוסעים ברכב עולה על המקסימום המותר.
- מכלול המחוננים לא פועל כראוי; כמו למשל כאשר האורות לא דולקים, הצפופים לא מושמעים, התצוגה שונה מאשר המצב תקין, וכד'.^{3*}
- *1: לגלגלים ולצמיגים יש תפקידים בעלי חשיבות קריטית. הקפד להשתמש בגלגלים ובצמיגים הנכונים. לפרטים, עיין בספר הנהג של הרכב שלך.
- *2: אם נורית אזהרת מערכת הבלמים אינה כבית, הפנה את הרכב מיד למקום בטוח והתקשר אל מרכז שירות סובארו כדי לבדוק את המערכת. לפרטים, עיין בספר הנהג של הרכב שלך.
- *3: עבור פרטים לגבי מכלול המחוננים, עיין בספר הנהג של הרכב שלך.

זהירות 

- במצבים הבאים, נתק את מערכת בלימת קדם-התנגשות. אחרת מערכת בלימת קדם-התנגשות עלולה לפעול באופן לא צפוי.
 - כאשר הרכב נגרר
 - כאשר מעמיסים את הרכב על משאית להובלת מכוניות
 - כאשר משתמשים בדינמומטר שלדות, גלילים חופשיים או בציוד דומה
 - כאשר מכוני מרים את הרכב, מתניע את המנוע ומסובב את הגלגלים באופן חופשי
 - כאשר עוברים שלטים תלויים, דגלים או ענפים, או כאשר צמחייה סבוכה/גבוהה נוגעת ברכב
 - כשהרכב עובר במתקן אוטומטי לרחיצת מכוניות

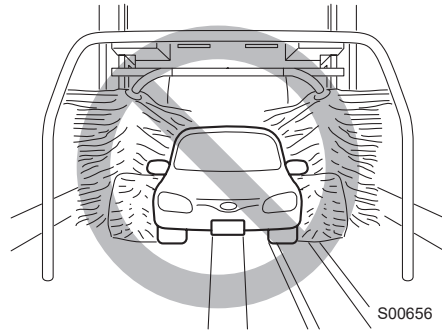

S00656

- המערכת לבלימת קדם-התנגשות עלולה לפעול במצבים הבאים. לכן התרכז בנהיגה בטוחה.
 - בעת מעבר דרך שער אוטומטי (נפתח ונסגר)
 - כאשר נוהגים קרוב לרכב שלפנים
 - בעת נהיגה במיקום שבו שיפוע הדרך משתנה מהר מאוד

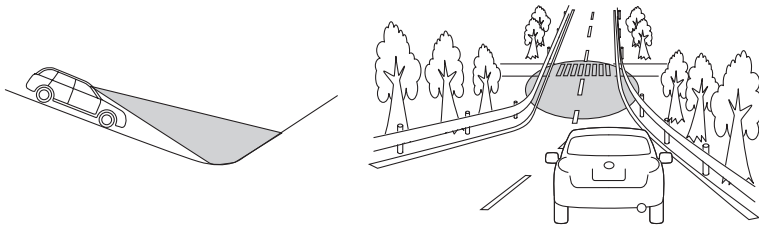

S01264

- כאשר הראות גרועה עקב חול, עשן או אדי מים הנישאים ברוח, או כאשר הראות לפניים מוסתרת עקב התזות מים, שלג, לכלוך או אבק המותזים על-ידי הרכב שלפנים או התנועה שממול.
- בעת מעבר דרך ענני קיטור או עשן, וכד'
- בעת נהיגה במזג אוויר גרוע, כגון שלג כבד או סופות שלג.

המשך בעמוד הבא ←

← המשך מעמוד קודם

- כאשר גזי הפליטה הנפלטים מהרכב שלפנים נראים בבירור במזג אוויר קר, וכד'

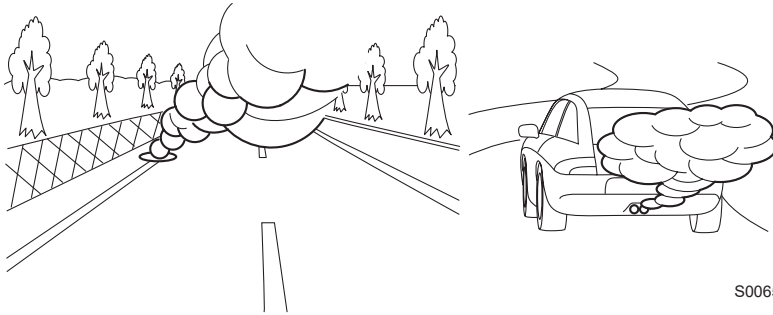

S00652

- כאשר יש מכשול בעקומה או בהצטלבות
- כאשר חולפים קרוב מאוד על פני רכב או עצם
- כאשר עוצרים קרוב מאוד לקיר או לרכב שמלפנים
- כאשר עוברים דרך התזת מים ממטרות או ממתזי ניקוי שלג בדרך

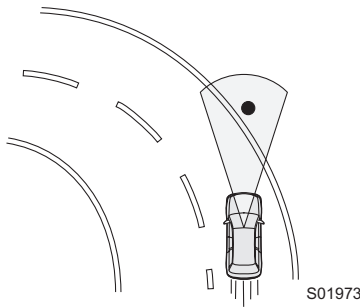

S01973

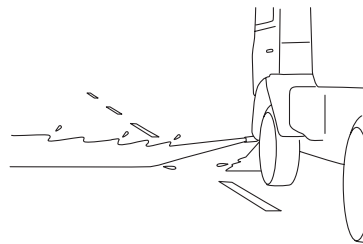
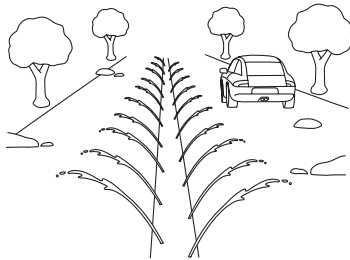

S02636

- אם יש מטען או אביזרים מותקנים, וכד', אשר בולטים מעבר לשפת הפגוש הקדמי, יגדל אורך הרכב וייתכן שהמערכת לא תוכל למנוע התנגשות.
- אם הנהג לוחץ על דוושת הבלם במהלך בלימה אוטומטית, ייתכן שתחושת הדוושה תהיה נוקשה; בכל מקרה, זו תופעה רגילה. בלחיצה חזקה יותר על דוושת הבלם, תוכל להפעיל כוח בלימה חזק יותר.

הערה



ייתכן שיישמעו רעשים חריגים במהלך הבלימה האוטומטית. זו תופעה רגילה שמקורה בהפעלה של הבלמים.

■ זיהוי של הולכי רגל



S00693

מערכת ה-EyeSight יכולה לזהות גם הולכי רגל. מערכת ה-EyeSight מזהה הולכי רגל על-פי המידה, הצורה, והתנועות שלהם. המערכת מזהה הולך רגל כאשר המתאר של הראש והכתפיים הינו ברור.

אזהרה



תפקוד בלימת קדם-התנגשות של מערכת ה-EyeSight מזהה גם הולכי רגל כמכשולים. אבל, תלוי בתנאים, ייתכן שיהיו מקרים שבהם המערכת לא תוכל לזהות הולך רגל. הסבירות שהמערכת לא תוכל לזהות הולך רגל כעצם היא גבוהה במיוחד בתנאים שלהלן.

- כאשר הולכי רגל הולכים בקבוצה
- כאשר הולך רגל קרוב לקיר או למכשול אחר
- כאשר הולך רגל משתמש במטרייה
- כאשר הולך רגל לובש בגדים שצבעם דומה לצבע הסביבה
- כאשר הולך רגל נושא מטען גדול
- כאשר הולך הרגל כפוף, כורע או שוכב
- כאשר הולך הרגל נמצא במקום חשוך
- כאשר הולך רגל חוצה לפניך מהצד באופן פתאומי או פתאום רץ לפניך

פעולת מערכת בלימת קדם-התנגשות

כאשר יש מכשול לפניך במהלך הנהיגה, המערכת מפעילה את הרצף שלהלן כדי להזהיר את הנהג, להפעיל את בקרת הבלימה, ולהפעיל את אורות הבלימה.

אזהרת מרחק ביטחון:

כאשר המערכת קובעת שקיים סיכון להתנגשות, משמיע זמזום צפופים קצרים חוזרים ונשנים, והמחווים שבמכלול המחווים נדלקים כדי להזהיר את הנהג. אזהרת מרחק הביטחון פועלת כאשר בקרת השיוט המסתגלת לא מופעלת. כאשר הנהג לוחץ על דוושת הבלם כדי להאט ומשיג מרחק ביטחון מתאים, האזהרה מתבטלת.

בלימה ראשונה ואזהרה:

כאשר המערכת קובעת שקיים סיכון גבוה להתנגשות, משמיע זמזום צפופים קצרים חוזרים ונשנים והמחווים שבמכלול המחווים נדלקים כדי להזהיר את הנהג. במצבים מסוימים בקרת הבלימה עשויה לפעול, וייתכן גם שהספק המנוע יבוקר. אם המערכת קובעת שמידת פעולת ההתחמקות (בלימה, היגוי, וכד') שננקטה על-ידי הנהג הפחיתה את הסיכון להתנגשות, מתבטלת הפעלת הבלמים.

בלימה שנייה ואזהרה:

אם המערכת קובעת שהסיכון להתנגשות גבוה מאוד, צפופי הזמזום משתנים לצליל צפצוף רצוף ומופעלת בקרת בלימה חזקה יותר. אם למרות פעולת התחמקות שננקטה על-ידי הנהג קובעת המערכת שהתנגשות היא בלתי נמנעת, הבלימה והספק המנוע מבוקרים על-ידי המערכת.

<הודעת הפעל את הבלמים>

אפילו לאחר שהרכב נעצר, לחץ על דוושת הבלם. עד שדוושת הבלם נלחצת, מופיעה הודעה באזור מסך האזהרה של תצוגת מכלול המחווים ונשארת מוצגת למשך 2 דקות בקירוב. כאשר ההודעה מוצגת נשמע צליל צפצוף אחד רצוף.



S01124

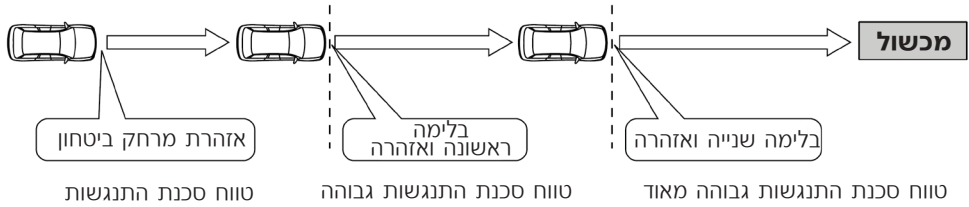

סוג זמזום האזהרה	חיווי בתצוגת מכלול המחוננים	כוח הבלימה האוטומטית	המערכת הפועלת
צפופים קצרים עוקבים		אין בקרת בלימה	אזהרת מרחק ביטחון
צפופים קצרים עוקבים		מתונה	בלימה ראשונה
צפוף רצוף		חזקה	בלימה שנייה

הערה

- כדי לשחרר את בקרת הבלימה לאחר שהרכב נעצר על-ידי מערכת בלימת קדם-התנגשות, בצע את הפעולות שלהלן.
 - לחץ על דוושת הבלם.
 - לחץ על דוושת ההאצה (פרט אם ידית ההילוכים נמצאת במצב [N]).
 - העבר את ידית ההילוכים למצב [P].
- לאחר עצירה על-ידי בלימה שנייה, במקרים שלהלן, בקרת הבלימה תשחרר ובלם החנייה האלקטרוני יופעל. (לפירוט אופן שחרור בלם החנייה האלקטרוני, עיין בספר הנהג של הרכב שלך).
 - לאחר שחלפו 2 דקות בקירוב מרגע שהרכב נעצר ודוושת הבלם לא לחוצה
 - כאשר דלת כלשהי נפתחת (פרט לדלת האחורית המתרוממת/דלת תא המטען)
 - כאשר פעולת ה-EyeSight מופסקת זמנית

המשך בעמוד הבא ←

← המשך מעמוד קודם

- לא הבלימה הראשונה ולא הבלימה השנייה יפעלו במקרים הבאים.
 - כאשר מהירות הרכב היא כ-1 קמ"ש או פחות (כאשר ידית ההילוכים נמצאת במצב [N] ומהירות הרכב שלך היא כ-4 קמ"ש או פחות) או 200 קמ"ש או יותר
 - כאשר הבקרה הדינמית של הרכב פעילה
- אם המערכת מזהה את אורות הבלימה של הרכב שמלפנים, הרכב שלך יתחיל להאט מוקדם יותר מאשר כאשר היא לא זיהתה אותם.
- יש מקרים מסוימים בהם הבלימה הראשונה מופעלת למשך פרק זמן ארוך יותר. אחת הסיבות לכך היא עקב הפרש מהירות גדול ביחס למכשול שמלפנים. במקרים אלה, ייתכן שתופעל בקרת בלימה חזקה או חלשה יותר.

פעולת מערכת בלימת קדם-התנגשות

כאשר מערכת בלימת קדם-התנגשות מופעלת (כשהמערכת קובעת שקיים סיכון גבוה להתנגשות במכשול שמלפנים), אם הנהג לוחץ על דוושת הבלם, המערכת קובעת שזו בלימת חירום ומפעילה אוטומטית את הסיוע לבלימה.

⚠️ זהירות

אם הנהג לוחץ על דוושת הבלם כאשר אזהרת מרחק הביטחון מופעלת, הסיוע של בלימת קדם-התנגשות לא יפעל. (הרכב מאט כשהנהג מפעיל כוח בלימה רגיל).

🏠 הערה

- תפקוד סיוע בלימת קדם-התנגשות אינו פועל כאשר מהירות הרכב נמוכה מכ-10 קמ"ש או פחות, או גבוהה מכ-200 קמ"ש.
- למידע לגבי תפקוד הסיוע לבלימה, עיין בספר הנהג של הרכב שלך.

פעולת מערכת היגוי קדם-התנגשות

אם המערכת קובעת כי קיים סיכון להתנגשות עם מכשול בחזית (לאחר הפעלה של אזהרת מרחק ביטחון או אזהרת "Obstacle Detected" ("זוהה מכשול")), הסיוע להיגוי קדם-התנגשות יופעל כאשר הנהג יפעיל את ההגה כדי למנוע התנגשות. המערכת תומכת בפעולת ההתחמקות של הנהג על-ידי הגברת ביצועי הפנייה של הרכב. תפקוד זה מפעיל את מאפייני חלוקה וקטורית פעילה של המומנט של הבקרה הדינמית של הרכב ומיישמת כוח בלימה חלש לגלגלים הקדמיים והאחוריים בצד הפנימי כך שביצועי הפנייה ישופרו יותר מבקרה הרגילה של חלוקה וקטורית פעילה של המומנט.

חלוקה וקטורית פעילה של המומנט:

תפקוד זה משפר את ביצועי הפנייה על-ידי הפעלת כוח בלימה על הגלגל הקדמי הפנימי על-ידי הפעלת הבקרה הדינמית של הרכב במהלך הפנייה, כדי שהכוח המניע של הגלגל החיצוני יגדל באופן יחסי.

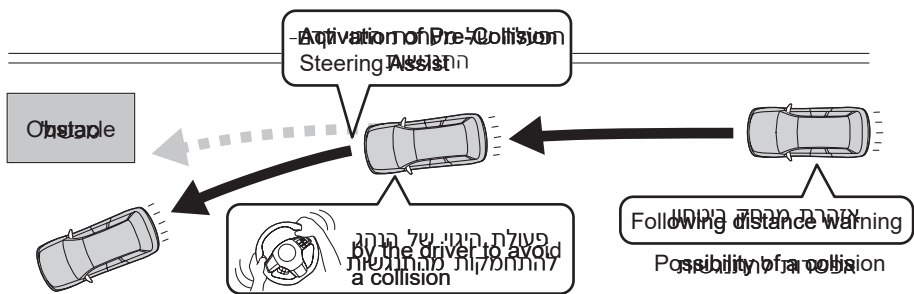

S02526

הערה

- סיוע להיגוי קדם-התנגשות לא יפעל בתנאים שלהלן.
- מהירות הרכב היא כ-120 קמ"ש או יותר.
- הבקרה הדינמית של הרכב פעילה.
- הבקרה הדינמית של הרכב בוטלה בלחיצה על מתג ניתוק מערכת בקרה דינמית.

הפסקת פעולת מערכת בלימת קדם-התנגשות

לחץ והחזק את מתג הפסקת פעולת מערכת בלימת קדם-התנגשות למשך כ-2 שניות (או יותר) כדי לנתק את מערכת בלימת קדם-התנגשות (כולל סיוע בלימת קדם-התנגשות). כשמושמע צפצוף קצר, מנותקת בקרה זו ונורית חיווי מערכת בלימת קדם-התנגשות מנותקת (OFF) בלוח המחוונים דולקת.

כדי להפעיל את הבקרה מחדש, לחץ והחזק את מתג ניתוק מערכת בלימת קדם-התנגשות למשך כ-2 שניות או יותר. כאשר בקרה זו מופעלת, כבית נורית חיווי מערכת בלימת קדם-התנגשות מנותקת (OFF).

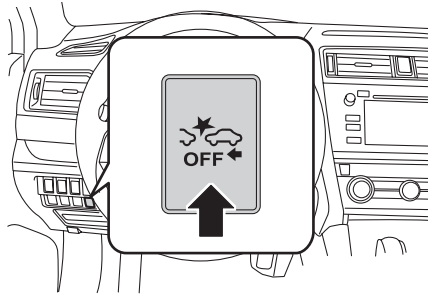

הערה

- כשהמערכת לבלימת קדם-התנגשות מנותקת, תתנתק גם בקרת קדם-התנגשות של המצערת.
- גם כאשר המערכת לבלימת קדם-התנגשות מנותקת, אם מתג ההצתה יועבר למצב מנותק ולאחר מכן המנוע מותנע מחדש, מערכת בלימת קדם-התנגשות תופעל מחדש. כאשר המנוע מותנע מחדש, קביעת ברירת המחדל של המערכת היא במצב מופעל ("ON").

■ נורית חיווי מערכת בלימת קדם-התנגשות מנותקת (OFF)

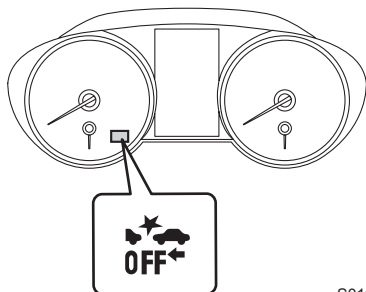

נורית חיווי זו דולקת כאשר מתג ההצתה מועבר למצב מחובר (ON), ונשארת דולקת למשך כ-7 שניות לאחר התנעת המנוע. היא נדלקת כאשר מערכת בלימת קדם-התנגשות מנותקת. היא נדלקת גם בתנאים הבאים.

- כאשר במערכת ה-EyeSight יש תקלה
←עייין בעמוד 101.
- כאשר מערכת ה-EyeSight הפסיקה לפעול זמנית.
←עייין בעמוד 102.

הערה



כאשר נורית חיווי מערכת בלימת קדם-התנגשות מנותקת (OFF) נדלקת, מערכת בלימת קדם-התנגשות (כולל תפקוד סיוע בלימת קדם-התנגשות) אינה פועלת.

בקרת שיוט מסתגלת

בקרת השיוט המסתגלת היא מערכת עזר לנהיגה שנועדה להעניק נהיגה נוחה יותר בדרכים מהירות ודרכים בין עירוניות. המצלמה הסטריאוסקופית מזהה כלי רכב מלפנים אשר נוסעים באותו נתיב תנועה, והרכב שלך נוסע אחרי הרכב שלפנים (עד לערך מהירות הרכב המקסימלי שנקבעה). בעת נסיעה אחרי רכב, הרכב שלך ישמור אוטומטית מרחק ביטחון מתאים למהירות הרכב שלפניך. כאשר הרכב שלפניך מגיע לעצירה מוחלטת, הרכב שלך ייעצר גם הוא ובלם החנייה האלקטרוני יופעל אוטומטית. בקרת הרכב אפשרית במהירויות שבין 0 לבין כ-180 קמ"ש. זכור שאסור לך לנסוע במהירות גבוהה מהמהירות המרבית המותרת על-פי התמורים.

אזהרה

- מערכת זו אינה מספקת לנהג תפקוד נהיגה אוטומטית אשר מטפל בכל תנאי התנועה.
- אל תסמוך יותר מדי על בקרת השיוט המסתגלת. מערכת זו אינה מיועדת לסייע בנהיגה כאשר הנהג אינו מקדיש תשומת לב מלאה לנעשה לפניו עקב הסחות דעת או חוסר ריכוז בעת הנהיגה, או בתנאי ראות גרועים. היא אינה מיועדת למנוע התנגשויות בחלק האחורי של רכב מלפנים.
- שאף לנהיגה בטוחה בכל עת. שמור תמיד על מרחק ביטחון בטוח מאחורי הרכב שלפניך, שים לב לסביבתך ולתנאי הנהיגה, והפעל את דוושת הבלם ובצע פעולות אחרות על-פי הדרוש.
- בעת שימוש בבקרת השיוט, קבע תמיד את המהירות בהתאם למגבלת המהירות, זרימת התנועה, תנאי הדרך ותנאים אחרים.
- לפני השימוש במערכת, בצעו בבקורת יומית ואמת שאין כל תקלות הנוגעות לצמיגים ולבלמים.
- המערכת לא תוכל לפעול באופן נכון בתנאים הרשומים להלן. כאשר תנאים אלה קיימים, אל תשתמש בבקרת שיוט מסתגלת.
 - הלחץ בצמיגים אינו נכון.^{1*}
 - צמיג החילוף הזמני מותקן.^{1*}
 - מותקנים צמיגים שחוקים באופן לא אחיד או צמיגים בעלי תצורות שחיקה לא אחידות.^{1*}
 - מותקנים צמיגים שאינם במידה הנכונה.^{1*}
 - צמיגים נקורים אשר תוקנו תיקון ארעי עם ערכת תיקון צמיגים.
 - בוצע שינוי במתלה (כולל מתלה סובארו מקורי אשר בוצע בו שינוי).
 - מותקן על הרכב עצם כלשהו אשר מפריע לשדה הראיה של המצלמה סטריאוסקופית.
 - מותקנות שרשרות צמיגים.
 - הפנסים הראשיים מלוכלכים או שיש עליהם שלג וקרח או לכלוך. (עצמים אינם מוארים כראוי והזיהוי שלהם קשה).
 - הצירים האופטיים אינם מכווננים כראוי. (עצמים אינם מוארים כראוי והזיהוי שלהם קשה).
 - נעשו שינויים בפנסים כולל בפנסים הראשיים ובפנסי הערפל.
 - פעולת הרכב הפכה ללא יציבה עקב תאונה או תקלה.
 - נורית אזהרת מערכת הבלמים דולקת באור אדום.^{2*}
 - מטען כבד מועמס על הרכב או בתוכו.
 - מספר הנוסעים ברכב עולה על המקסימום המותר.
 - מכלול המחוננים לא פועל כראוי; כמו למשל כאשר האורות לא דולקים, הצפופים לא מושמעים, התצוגה שונה מאשר המצב תקין, וכד'.^{3*}

- 1*: לגלגלים ולצמיגים יש תפקידים בעלי חשיבות קריטית. הקפד להשתמש בגלגלים ובצמיגים הנכונים. לפרטים, עיין בספר הנהג של הרכב שלך.
 - 2*: אם נורית אזהרת מערכת הבלמים אינה כבית, הפנה את הרכב מיד למקום בטוח והתקשר אל מרכז שירות סובארו כדי לבדוק את המערכת. לפרטים, עיין בספר הנהג של הרכב שלך.
 - 3*: עבור פרטים לגבי מכלול המחוונים, עיין בספר הנהג של הרכב שלך.
- בקרת השיט המסתגלת תוכננה לשימוש בדרכים בין עירוניות, דרכים מהירות, כבישי אגרה, וכבישים נוספים שהגישה אליהם מוגבלת. היא לא נועדה לשימוש בתעבורה עירונית. בתנאים הבאים, אסור להשתמש בבקרת השיט המסתגלת. השימוש עלול לגרום לתאונה.
- דרכים רגילות (דרכים אחרות מאלו שנזכרו לעיל)
 - בהתאם לסביבה שבה נוהגים (מורכבות הדרכים וגורמים נוספים), ייתכן שביצועי המערכת לא יהיו ברמה שתנאי התעבורה מחייבים, ועקב כך יכולה להיגרם תאונה.
 - פניות חדות או דרכים מפותלות
 - דרכים קפואות, דרכים מכוסות שלג או משטחי דרך חלקלקים אחרים
 - הצמיגים עלולים להסתחרר, ולגרום לאובדן שליטה ברכב.
 - תנאי תנועה שבהם האצות והאטות תכופות מקשות על שמירת מרחק הביטחון
 - ייתכן שלא יתאפשר למערכת לפעול כפי הנדרש על-ידי תנאי התנועה.
 - שיפועים תלולים במורד
 - ייתכן שהרכב יחרוג ממהירות הרכב שנקבעה.
 - על שיפוע מתמשך במורד
 - הבלמים עלולים להתחמם.
 - דרכים וגשרים עיליים עם שיפועי מעלות ומורדות חוזרים בזה אחר זה
 - גילוי הרכב שמלפנים עלול להיפסק, או שמשטח הדרך יכול להיות מזוהה במקום הרכב שמלפנים, וכך להפוך בקרה נכונה לבלתי אפשרית.
 - כאשר נכנסים לפנייה חדה לתוך מחלף או צומת, או לאזור שירות, אזור חנייה, ביתן אגרה או מתקנים אחרים
 - ייתכן שזיהוי הרכב שמלפנים לא יהיה אפשרי.
 - כאשר ישנם שינויים ברמת בהירות האור, כגון בכניסה למנהרה או ביציאה ממנה
 - כאשר הראות גרועה עקב חול, עשן או אדי מים הנישאים ברוח, או כאשר הראות לפנינו מוסתרת עקב התזות מים, שלג, לכלוך, התזת מים מממטרות מים או מממטרות ניקוי שלג מהדרך, או אבק המותזים על-ידי הרכב שלפנים או התנועה שממול.
 - ייתכן שיאבד כיוון הנסיעה של הרכב שמלפנים, או מים או חומרים אחרים יכולים להיות מזוהים באופן שגוי במקומו, ולהפוך בקרה נכונה לבלתי אפשרית.

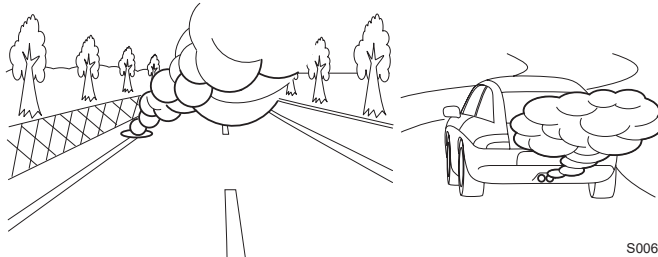

S00652

← המשך בעמוד הבא

← המשך מעמוד קודם

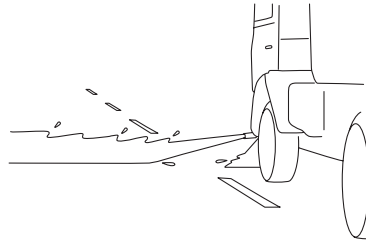
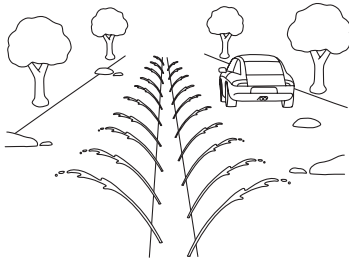

S02636

- בעת נהיגה במזג אוויר גרוע, כגון שלג כבד או סופות שלג.
 - כאשר השמשה התכסתה באדים, שריטות, או שלג, לכלוך, אבק או כפור נצמדו אליה, או שמשוהו אחר השפיע עליה.
 - כאשר טיפות גשם או טיפות מרוחץ שמשה, או לכלוך לא נוגבו באופן מלא מעל השמשה
 ייתכן שיהיה בלתי אפשרי לזהות את הרכב שמלפנים, ובכך למנוע בקרה נכונה של הרכב.

- כאשר שדה הראייה של המצלמה הסטריאוסקופית מוסתר (למשל על-ידי סירה מועמסת על גג הרכב)

● למצלמה הסטריאוסקופית יכול להיות קושי בזיהוי העצמים או התנאים. הפעל את דושת הבלם ובצע פעולות אחרות כדרוש.

- כלי רכב במהירויות שונות במידה משמעותית (כלי רכב הנוסעים לאט, כלי רכב עומדים או כלי רכב המתקרבים ממול, וכד')

- כלי רכב החותכים לתוך הנתיב שלך

- אופנועים, אופניים, הולכי רגל וחיות, וכד'

- כאשר האור גרוע בערב או מוקדם בבוקר

- כאשר נוהגים בלילה או במנהרה כשהפנסים הראשיים לא דולקים

- כאשר נוהגים בלילה או במנהרה וכאשר האורות האחוריים ברכב שלפנים לא דולקים

- כאשר יש אור חזק מלפנים (אור שמש או אלומות אור של פנסים ראשיים של תנועת רכב ממול, וכד').

- כאשר המראה האחורי של הרכב שמלפנים הוא נמוך, קטן או לא סדיר (המערכת יכולה לזהות חלק אחר של הרכב כחלקו האחורי ולקבוע את הפעולה על בסיס זה).

- משאית ריקה או גרור ללא דלת הטענה אחורית או עם משטח הטענה ארוך

- כלי רכב שיש עליהם מטען בולט

- מהקצה האחורי שלהם

- כלי רכב בעלי צורה לא סטנדרטית

(מובילי רכב או כלי רכב שמוותקנת

אליהם סירת-צד, וכד')

- כלי רכב נמוכים

- עצמים אשר ממוקמים קרוב אל

הפגוש של הרכב שלך

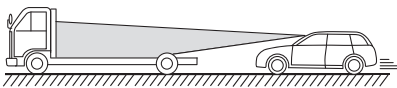

S02133

- כאשר אינך רוצה להשתמש בבקרת שיט מסתגלת, הקפד להעביר את מתג השיט (CRUISE) למצב מנותק, אם המתג מושאר במצב מחובר, בקרת השיט עלולה להיות מופעלת בשוגג ועקב כך לגרום לתאונה.
- לפני השימוש בבקרת שיט מסתגלת, הקפד לאמת לחלוטין את הבטיחות של הנוסעים ברכב והאזור סביב הרכב. אל תפעיל לעולם את בקרת השיט מחוץ לרכב.

זיהוי של הרכב שמלפנים על-ידי המצלמה הסטריאוסקופית של ה-EyeSight*

- בתנאי הדרך שלהלן או בתנאים של הרכב שלך, ייתכן שזיהוי הרכב שמלפנים לא יהיה אפשרי. ייתכן גם שכלי רכב בנתיבים סמוכים או עצמים בצדי הדרך יתגלו בצורה לא נכונה. בתנאים כאלה, אל תשתמש בבקרת השיט המסתגלת. אם בקרת השיט נמצאת כבר בשימוש, לחץ על דוושת הבלם או בצע פעולה אחרת כנדרש.
- כאשר הנסיעה אחרי רכב אחר מתחילה ממרחק ביטחון קצר, כמו למשל כאשר הרכב שמלפנים הוא רכב שחתך לתוך הנתיב שלך

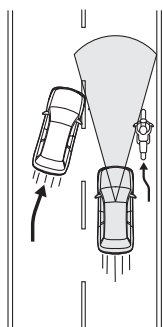

S01975

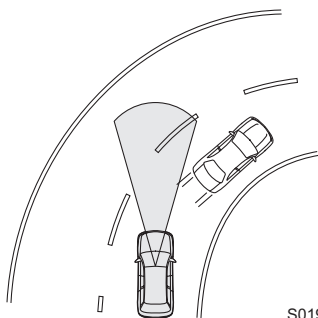

S01976

- כאשר נוסעים בדרכים עם עקומות, בהתחלת ובסיום עקומה ובדרכים עם עקומות רציפות (תנאים אלה יכולים להקשות על המערכת לזהות כלי רכב מפני שהם מחוץ לאזור הניתן לזיהוי).
- כאשר נוהגים בעלייה על מחלף או בירידה ממחלף אל דרך מהירה או כביש ראשי, או דרך אחרת עם גישה מוגבלת (בקרת השיט המסתגלת של EyeSight לא מתוכננת לשימוש בסביבה מסוג זה).
- כאשר נוהגים בסביבה עירונית, או בינעירונית (בקרת השיט המסתגלת אינה מתאימה לשימוש באזורי נהיגה אלה. השתמש בבקרת שיט מסתגלת רק בדרכים ראשיות עם גישה מוגבלת).

המשך בעמוד הבא ←

← המשך מעמוד קודם

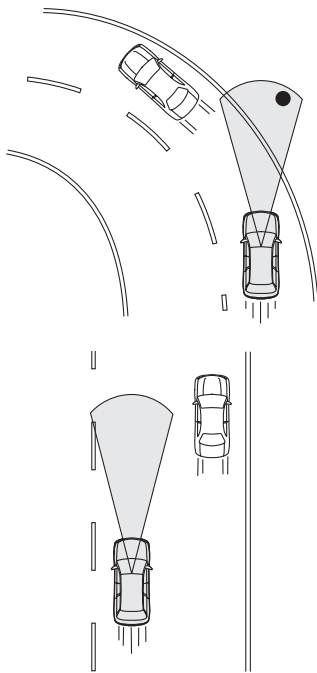

S01978

S01977

- כאשר הרכב שלפניך אינו ישירות לפני הרכב שלך אלא סוטה לצד אחד

- כאשר יש מכשול בצד הדרך
 - כאשר הפרש המהירות היחסי בהשוואה לרכב שמלפנים הוא גדול
 - כשרכב חותך לתוך נתיב הנסיעה שלך לפניך

- כאשר המרחק בין כלי הרכב הוא קצר ביותר
 - כאשר הרכב שלך משייט בתוך הנתיב

- כאשר נוהגים על פני דרך משובשת או משטח דרך לא סלול
 - כאשר נוהגים בדרך עם נתיבים צרים ביותר, כמו כאשר יש מגבלות בתנועה או באזורים בהם מתבצעות עבודות בנייה

- כאשר נהיגה רגילה נהיית לא יציבה עקב תאונה או תקלה
 - כאשר מטען כבד ביותר נישא באזור המטען, על מושב אחורי או בתא המטען ברכבך

• יש מגבלות ליכולות הערכת המצב של מערכת בקרת השיוט. ייתכן שהאטה לא תתבצע בזמן במצבים הבאים. הפעל את דוושית הבלם כדי להאט את הרכב כאשר דרוש.

- כאשר הפרש המהירות ביחס לרכב שמלפנים הוא גדול מדי או שהרכב שמלפנים מאט באופן לא צפוי

- כאשר הרכב שמאט מלפנים מאט באופן לא צפוי או בולם באופן פתאומי

• אם הזמזם פועל לעתים קרובות, אל תשתמש בבקרת השיוט המסתגלת.
 • אפילו כאשר מרחק הביטחון הוא קצר, ייתכן שהאזהרה "Obstacle Detected" ("זוהה מכשול") לא תופעל במקרים הבאים.

- כאשר הפרש המהירות היחסי בהשוואה לרכב שמלפנים הוא קטן (שני כלי הרכב נוסעים כמעט באותה מהירות)

- כאשר הרכב שמלפנים נוסע מהר יותר מאשר הרכב שלך (מרחק הביטחון גדל בהדרגה)

- כאשר רכב אחר חותך לתוך הנתיב שלך קרוב מאוד לרכב שלך
 - כאשר הרכב שמלפנים מאט באופן פתאומי
 - כאשר קיימים מעלות ומורדות רצופים בדרך
- * מצב הזיהוי של הרכב שמלפנים תוך שימוש במצלמה הסטריאוסקופית ניתן לאימות על-ידי מצב ההארה של מחוון הרכב שמלפנים. (← עיין בעמוד 46).

זהירות

- לאחר שבקרת השיט המסתגלת התחילה, היא מבצעת בקרה ברציפות בהתאם לתנועת הרכב שמלפנים. כאשר הרכב שלך מגיע לעצירה אם הרכב שמלפנים נעצר, מופעל התפקוד "החזקה במצב עצירה". אבל, אם המצלמה הסטריאוסקופית איבדה את הזיהוי של הרכב שמלפנים, ייתכן שהמערכת לא תעצור את הרכב שלך. הפעל את דושת הבלם ושמור על מרחק הביטחון כדרוש. היה מודע לכך שלמערכת ה-EyeSight יש קושי בזיהוי עצמים או כלי רכב שיש להם מהירות יחסית ביחס לרכב שלך. לכן, אם מערכת ה-EyeSight מאבדת זיהוי, למשל בדיוק כשאתה מתקרב לשורה של מכוניות שעצרו, יהיה עליך לבצע את הבלימה בעצמך.
- אין כל אפשרות שהרכב יתחיל לנוע אוטומטית ממצב החזקה במצב עצירה בלי פעולה מצד הנהג.
- אם מתקיימים התנאים עבור ביטול אוטומטי של בקרת שיט (← עיין בעמוד 59) כאשר הרכב נמצא במצב החזקה במצב עצירה, בקרת השיט המסתגלת מתבטלת. מסיבות בטיחות, בלם החנייה האלקטרוני מופעל אוטומטית.
- ייתכן שהבלימה לא תהיה מספיקה, כתלות בתנאים שלהלן. לחץ על דושת הבלם והאט כדרוש.
 - תנאי הרכב (כמות המטען, מספר הנוסעים, וכד')
 - תנאי הדרך (שיפוע, חלקלקות, צורה, מהמורות, וכד')
 - מצב התחזוקה של הרכב (מערכות בלמים, שחיקת צמיגים, לחצי אוויר בצמיגים, האם צמיג חילוף זמני נמצא בשימוש, וכד')
 - כאשר הבלמים קרים. (לדוגמה, בדיוק לאחר שהמנוע הותנע או כאשר הטמפרטורה החיצונית נמוכה).
 - במשך זמן נהיגה קצר לאחר שהמנוע הותנע עד שהמנוע התחמם
 - כאשר הבלמים התחממו חימום יתר בנסיעה במורדות (ביצועי הבלימה עשויים להיות מופחתים)
 - כאשר נוהגים בגשם או לאחר רחיצת הרכב (הבלמים יכולים להירטב וייתכן שביצועי הבלימה יהיו מופחתים)
 - כאשר גוררים גרור או רכב אחר, וכד'.

אופן השימוש בבקרת שיוט מסתגלת

קביעת בקרת השיוט המסתגלת

(1) קביעת בקרת השיוט המסתגלת למצב כוננות לחץ על מתג בקרת השיוט (CRUISE). בזמן זה, יוצגו באזור התצוגה של ה-EyeSight שבתצוגת מכלול המחוונים, המחוון " (מחוון בקרת שיוט מסתגלת) (לבן), מחוון הרכב שלך ומחוון קביעת מרחק הביטחון. בתצוגת מהירות הרכב שנקבעה תופיע הקריאה "km/h (MPH) ---" (קמ"ש (מי"ש)).

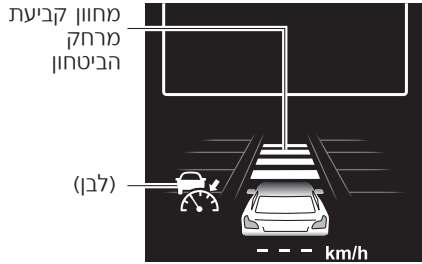

S03021

דגמים בלי סיוע בשמירת נתיב

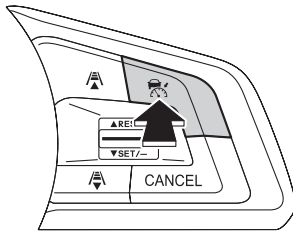

S02438

דגמים עם סיוע בשמירת נתיב

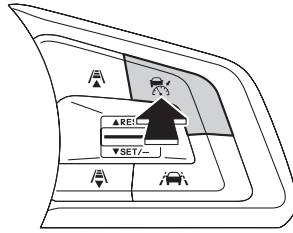

S02390

אם לוחצים על המתג פעם נוספת, תצוגת ה-EyeSight תכבה. היא גם תכבה אוטומטית כאשר המנוע מודם. כדי לקבוע מצב מוכנות:

בקרת שיוט מסתגלת ניתנת לקביעה כאשר מתקיימים כל התנאים שלהלן והמחוון **READY** (מחוון READY) מוצג באזור תצוגת ה-EyeSight.

- כל הדלתות סגורות (פרט לדלת האחורית המתרוכמת/דלת תא המטען).
- הנהג חוגר את חגורת הביטחון.
- בלם החנייה האלקטרוני לא מופעל (נורית חייווי אזהרת מערכת הבלימה כבויה).

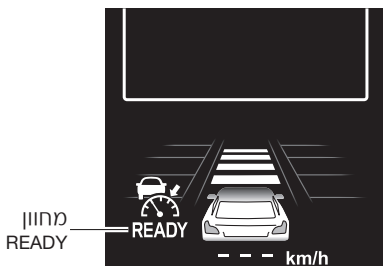

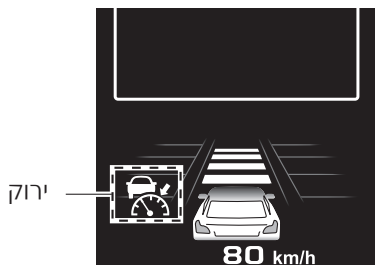

S02930

- ידית בורר ההילוכים במצב **D** או **M**.
- דוושת הבלם לא לחוצה בעת נסיעה או שדוושת הבלם לחוצה חזק מאוד במהלך עצירה.
- פעולת ה-EyeSight אינה מופסקת זמנית. ← עיין בעמוד 102.
- הדרך אינה שיפוע תלול.
- גלגל ההגה לא סובב בשיעור משמעותי לאחד הצדדים.
- מצב-X אינו מופעל (אם קיים).
- מהירות הרכב היא בין 0 לבין 180 קמ"ש בקירוב.



S02931

(2) קביעת בקרת השיט המסתגלת לחץ על מתג RES/SET לצד ה-"SET/-" או "RES/+". בקרת שיט מסתגלת מופעלת והבקרה מתחילה, והיא משתמשת במהירות הרכב המוגדרת בזמן הלחיצה על המתג כמהירות הרכב שנקבעה. אם לא זוהה שום רכב מלפנים, הרכב נוסע כל הזמן במהירות המטרה שנקבעה. כאשר בקרת מהירות השיט הופעלה, **READY** (מחווין  כבה, המהירות שנקבעה מוצגת ו-**READY** (מחווין  בקרת שיט מסתגלת) משתנה מלבן לירוק.

דגמים עם סיוע בשמירת נתיב

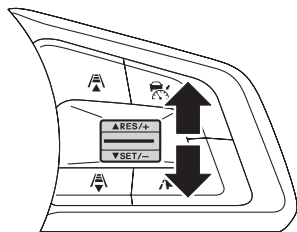

S02654

דגמים בלי סיוע בשמירת נתיב

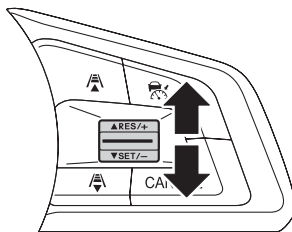





S02659

אזהרה

בעת שימוש בבקרת השיוט, קבע תמיד את המהירות בהתאם למגבלת המהירות, זרימת התנועה, תנאי הדרך ותנאים אחרים.

זהירות

- מהירות המטרה של הרכב ניתנת לקביעה בין 30 קמ"ש לבין 180 קמ"ש.
- אם מהירות הרכב היא כ-30 קמ"ש או פחות כאשר מהירות הרכב נקבעת, מהירות הרכב שנקבעה היא 30 קמ"ש.
- בעת נהיגה בעקומה, ייתכן שהרכב לא יאיץ, או ייתכן שיאט, אפילו אם המהירות שנקבעה גבוהה יותר מאשר המהירות הנוכחית של הרכב.
- אם  (מחווון בקרת שיוט מסתגלת) לא נדלק, אפילו כאשר מתג בקרת השיוט  אם המחוון  (מחוון בקרת שיוט מסתגלת) לא תפעל.
- אם המחוון  (מחוון בקרת שיוט מסתגלת) לא נדלק, אפילו כאשר מתג בקרת השיוט  (CRUISE) לחוץ וזה קורה לעתים קרובות, ייתכן שיש תקלה במערכת. התקשר למרכז שירות מורשה סובארו מטעם היבואן כדי שהמערכת תיבדק.

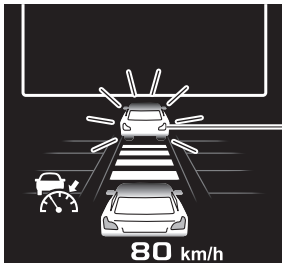

מחוון הרכב שמלפנים

כאשר מזוהה רכב מלפנים, זמזם משמיע צפצוף אחד קצר ומחוון הרכב שמלפנים יידלק. הרכב נוסע אחרי הרכב שמלפנים ושומר על מרחק הביטחון שנבחר. בזמן זה, מהירות השיוט מכווננת אל המהירות שנקבעה ולא תחרוג ממנה. אם הרכב שמלפנים לא מזוהה יותר, הזמזם ישמיע צפצוף קצר אחד ומחוון הרכב שמלפנים יכבה.

S02932

הערה

ניתן להשבית את צליל הזמזם (צליל גילוי רכב מלפנים) אשר מושמע כאשר מזוהה רכב מלפנים או כשאינו מזוהה יותר במצב בו בקרת השיוט המסתגלת פעילה, על-ידי ההתאמה האישית.
 ← עיין בעמוד 104.

הפעולה של בקרת שיט מסתגלת

- כאשר לא מזוהה כל רכב מלפנים

הרכב נוסע באופן קבוע בהתאם למהירות הרכב שנקבעה בין 30 קמ"ש לבין 180 קמ"ש.

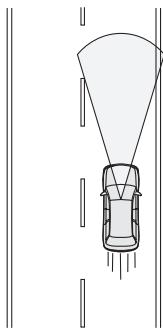

S01979

- כאשר מזוהה רכב מלפנים

הרכב נוסע אחרי הרכב שמלפנים, וישמור את מרחק הביטחון שנבחר (קיימות ארבע קביעות), עד למהירות המטרה שנקבעה לרכב - בין 30 קמ"ש לבין 180 קמ"ש.

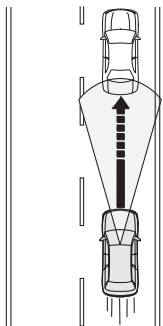

S01980

- אם הרכב שלך לא מזוהה יותר את הרכב שמלפנים

הרכב מאיץ בהדרגה בחזרה למהירות שנקבעה כמהירות המטרה של הרכב וייסע במהירות קבועה זו.

אם רכב מלפנים מזוהה בעת האצה למהירות שנקבעה כמהירות המטרה של הרכב, יתחיל שוב תפקוד נסיעה אחרי רכב.

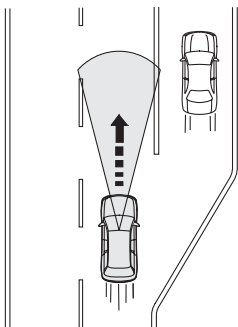

S01981

זהירות

אם הנהג לוחץ על דוושת הבלם במהלך בלימה אוטומטית, ייתכן שתחושת הדוושה תהיה נוקשה; זוהי תופעה טבעית ואינה מצביעה על תקלה. בלחיצה חזקה יותר על דוושת הבלם תוכל להפעיל כוח בלימה חזק יותר. כאשר משחררים את דוושת הבלם היא תחזור למצב הרגיל שלה.

הערה

- כאשר הבלמים מופעלים על-ידי בקרת שיוט מסתגלת, יידלקו אורות הבלימה של הרכב.
- אפילו אם לא קיים מלפנים רכב כלשהו, בשיפוע במורד, ייתכן שהבלם האוטומטי של בקרת השיוט המסתגלת יפעל כדי לשמור על מהירות המטרה שנקבעה לרכב.
- ייתכן שיישמעו רעשים חריגים במהלך הבלימה האוטומטית. התופעה נגרמת על-ידי בקרת הבלמים ואינה מצביעה על תקלה.
- כדי להאיץ מהר זמנית, השתמש בדוושת ההאצה. לאחר ההאצה, הרכב יחזור בהדרגה למהירות המטרה שנקבעה לרכב אשר מוצגת בתצוגת מהירות הרכב שנקבעה.
- אם הרכב שמלפנים כבר לא מזוהה יותר כאשר הרכב שלך עדיין מבוקר על-ידי פעולת הבלימה האוטומטית, הבלם ישוחרר אוטומטית בהדרגה. לחץ על דוושת ההאצה אם דרוש.
- לתפקוד נסיעה אחרי הרכב שמלפנים ישנם המאפיינים הבאים:
 - אם מזוהים אורות הבלימה של הרכב שמלפנים, ההאטה תתחיל מוקדם יותר מאשר ללא הזיהוי.
 - אם הרכב זז אל הנתב המהיר כאשר הוא נוסע במהירות של יותר מאשר 60 קמ"ש, המערכת מתחילה האצה אל מהירות המטרה שנקבעה לרכב יותר מהר מפני שהיא קשורה עם איתות הפנייה.

■ הגדלת מהירות המטרה שנקבעה לרכב

● שימוש במתג RES/SET

- בנהיגה כשבקרת שיט מסתגלת מופעלת, הפעל את מתג RES/SET כלהלן.
 - לחץ לחיצה קצרה על צד RES/+.
 - כל פעם שהמתג נלחץ, תגדל מהירות המטרה של הרכב שנקבעת, בתוספת של 5 קמ"ש.
 - לחץ לחיצה רצופה על צד RES/+.
 - בזמן שהמתג לחוץ, תגדל מהירות המטרה של הרכב שנקבעת, בתוספות של 1 קמ"ש.
- כאשר מפעילים את המתג, תשתנה מהירות המטרה של הרכב שנקבעת בתצוגה שבמכלול המחווים.

דגמים בלי סיוע בשמירת נתיב

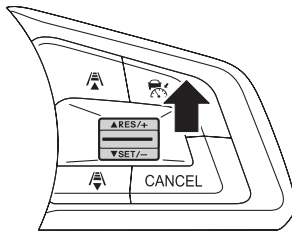

S02660

דגמים עם סיוע בשמירת נתיב

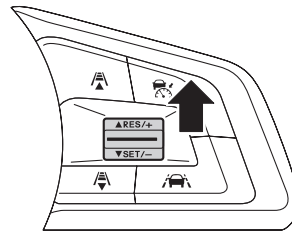

S02655

● שימוש בדוושת ההאצה

לחיצה על דוושת ההאצה תגדיל את מהירות הרכב. לאחר שהמהירות המועדפת הושגה, לחץ על מתג RES/SET לצד -/SET. כאשר לוחצים על המתג, נקבעת מהירות המטרה החדשה של הרכב. מהירות המטרה החדשה של הרכב תוצג באזור התצוגה של ה-EyeSight.

זהירות 

- כאשר בקרת השיוט המסתגלת פועלת, המהירות בפועל של הרכב מבוקרת בהתאם למהירות הרכב שמלפנים. לכן, אם המתג RES/SET נלחץ לצד RES/+ ונקבעת מהירות גבוהה יותר מהמהירות של הרכב שמלפנים, הרכב לא יאיץ - הוא ישמור על מרחק הביטחון בעדיפות ראשונה. אבל, מפני שזה משנה את מהירות המטרה של הרכב שנקבעה, הרי כאשר הרכב שמלפנים כבר לא מזוהה (למשל, אם עברת לנתיב של דרך מהירה ואין כלי רכב לפניך), הרכב יאיץ לאותה מהירות מטרה חדשה שנקבעה. שנה את מהירות המטרה של הרכב שנקבעה כשאתה בודק להרף עין את הערך הנראה בתצוגת המהירות שנקבעה בתצוגה של ה-EyeSight.
- כאשר לוחצים על דוושת ההאצה כשבקרת השיוט המסתגלת פועלת, לא יבוצעו בקרת בלימה אוטומטית ואזהרות על-ידי בקרת השיוט המסתגלת. אבל, אם בזמן זה קיים סיכון גבוה של התנגשות עם עצם שלפני הרכב, ייתכן שהאזהרה ובקרת הבלימה של מערכת בלימת קדם-התנגשות יופעלו.

■ הקטנת מהירות המטרה שנקבעה לרכב

● שימוש במתג RES/SET

- בנהיגה כשבקרת שיטוט מסתגלת מופעלת, הפעל את מתג RES/SET כלהלן.
- לחץ לחיצה קצרה על צד SET/-.
 - כל פעם שהמתג נלחץ, תקטן מהירות המטרה של הרכב שנקבעת, בהפחתה של 5 קמ"ש.
 - לחץ לחיצה רצופה על צד ה-"/SET".
 - בזמן שהמתג לחוץ, תקטן מהירות המטרה של הרכב שנקבעת, בהפחתות של 1 קמ"ש.
- כאשר מפעילים את המתג, תשתנה מהירות המטרה של הרכב שנקבעת בתצוגה שבמכלול המחווים.

דגמים בלי סיוע בשמירת נתיב

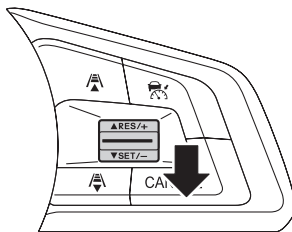

S02661

דגמים עם סיוע בשמירת נתיב

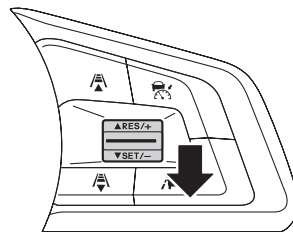

S02656

● שימוש בדוושת הבלם

- (1) לחץ על דוושת הבלם כדי להקטין את מהירות הרכב. בקרת השיטוט המסתגלת תתבטל ו- (מחווון בקרת שיטוט מסתגלת) מתחלף מירוק ללבן.
- (2) כאשר המהירות המועדפת מושגת, לחץ על מתג RES/SET לצד ה-"/SET". המהירות בזמן הלחיצה על המתג תיקבע כמהירות הרכב החדשה, ותופיע באזור התצוגה של ה-EyeSight.

■ האצה באופן זמני

לחץ על דוושת ההאצה כדי להאיץ זמנית. עם שחרור דוושת ההאצה, הרכב חוזר למהירות הרכב שנקבעה.

■ האטה זמנית

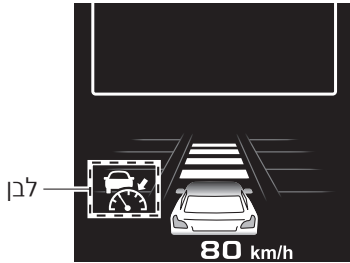

S02931

לחץ על דוושת הבלם כדי להאט זמנית. כאשר לוחצים על דוושת הבלם, תתבטל בקרת השיוט המסתגלת. (מחווון בקרת שיוט מסתגלת) משתנה מירוק ללבן בעוד שמהירות המטרה של הרכב שנקבעה נשארת מוצגת באזור התצוגה של ה-EyeSight.

הרפה מדוושת הבלם ולחץ על מתג RES/SET לצד ה-RES/+ כדי להחזיר את מהירות המטרה של הרכב שנקבעה.

⚠️ זהירות

בדרך כלל, בזמן שבקרת השיוט המסתגלת פועלת, ההאצה וההאטה מתבצעות אוטומטית בהתאם למהירות של הרכב שמלפנים (אם רכב זוהה). אבל, כאשר הרכב שלך מתקרב לרכב שמלפנים, לדוגמה אם דרוש להאיץ לצורך החלפת נתיב או מסיבה אחרת, ואם הרכב שמלפנים מאט פתאום, או אם רכב אחר חותך לתוך הנתיב שלך, הפעל את דוושת ההאצה או את דוושת הבלם כדי להאיץ או להאט כפי שמתאים לתנאים הקיימים.

■ שינוי מרחק הביטחון מהרכב שמלפנים

מרחק הביטחון שנקבע מהרכב שמלפנים ניתן לשינוי ב-4 שלבים.
 ▲ : כאשר לוחצים על המתג (צד ▲), מרחק הביטחון יהיה ארוך יותר.
 ▼ : כאשר לוחצים על המתג (צד ▼), מרחק הביטחון יהיה קצר יותר.

דגמים בלי סיוע בשמירת נתיב

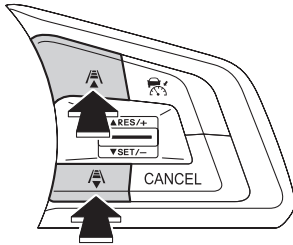

S02662

דגמים עם סיוע בשמירת נתיב

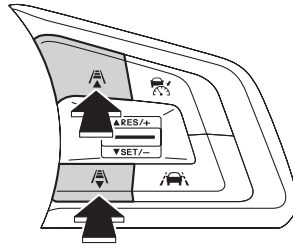

S02657

הערה



- מרחק הביטחון משתנה בהתאם למהירות הרכב. ככל שהרכב נוסע מהר יותר, כך יהיה מרחק הביטחון גדול יותר.

<מדריך למרחקי ביטחון בקירוב>

מחון מרחק הביטחון	כאשר מהירות הרכב שלך היא 40 קמ"ש	כאשר מהירות הרכב שלך היא 100 קמ"ש
	בערך 30 מ'	בערך 60 מ'
	בערך 25 מ'	בערך 50 מ'
	בערך 20 מ'	בערך 40 מ'
	בערך 15 מ'	בערך 30 מ'

מרחק הביטחון שנקבע קודם מוחזר כאשר אתה לוחץ שוב על מתג בקרת השיט (CRUISE).

■ תפקוד החזקה במצב עצירה

אם הרכב שמלפנים נעצר כאשר אתה משתמש בבקרת השיוט המסתגלת, גם הרכב שלך ייעצר ויישאר במצב עצירה.

לאחר שהרכב שלך הגיע לעצירה מלאה עם הרכב שמלפנים, בקרת השיוט המסתגלת מופסקת ותפקוד ההחזקה במצב עצירה מופעל. כאשר  (מחוון בקרת שיוט מסתגלת) משתנה מירוק ללבן, יופיעו **HOLD** (מחוון HOLD) ו-**READY** (מחוון READY).

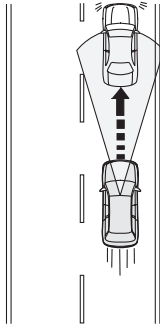

S01982

מחוון
HOLD

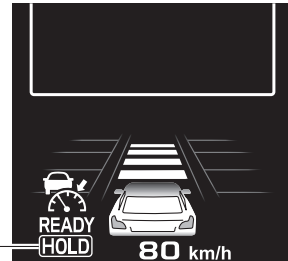

S02933

אין זה משנה אם קיים או לא קיים רכב מלפנים, אם דוושת הבלם נלחצה בעצמה כאשר הרכב נייח, **READY** (מחוון READY) יאיר. הפעלת המתג RES/+ או המתג SET/- בזמן זה תפעיל את תפקוד החזקה במצב עצירה.

בעת הפעלת תפקוד החזקה במצב עצירה, **HOLD** (מחוון HOLD) יאיר ו-**READY** (מחוון READY) יכבה. **READY** (מחוון READY) יאיר שוב לאחר שחרור דוושת הבלם.

⚠️ זהירות

נדרשת כשנייה אחת מהזמן בו הרכב עוצר עד להפעלת תפקוד ההחזקה במצב עצירה. מכיוון שקיימת אפשרות שהרכב יתחיל לנוע לפני שתפקוד ההחזקה במצב עצירה יופעל, שים לב לסביבה ולחץ על דוושת הבלם לפי הצורך.

הערה

• אם תלחץ על דוושת הבלם לחיצה קלה, ייתכן שתפקוד ההחזקה במצב עצירה לא יתחיל.

• במקרה זה, המחווה "READY" (מוכן) לא יידלק.

• בדגמי 2.5 ליטר, כאשר תנאי הפעולה של מערכת התנעה הדממה אוטומטית (מערכת Auto Start Stop) מתקיימים, המנוע מודמם אוטומטית על-ידי מערכת התנעה הדממה אוטומטית מבלי ללחוץ על דוושת הבלם.

נורית החיווי ממשיכה לדלוק במשך הפסקת הפעולה הזמנית על-ידי מערכת ההתנעה הדממה האוטומטית.

← עיין בספר הנהג של הרכב שלך.

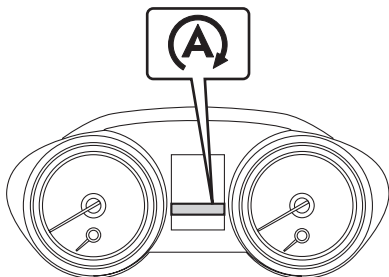

S01379

● החזרת בקרת שיוט מסתגלת במצב החזקה בעצירה

▼ קביעה על-ידי שימוש במתג RES/SET

גם כאשר הרכב מלפנים נותר נייח, ניתן להפעיל את בקרת השיוט המסתגלת בלחיצה על המתג RES/+ או המתג SET/- (HOLD). (מחוון HOLD). (מחוון HOLD) ו-READY (מחוון READY) כבים, המהירות שנקבעה מוצגת ו- (מחוון בקרת שיוט מסתגלת) משתנה מלבן לירוק).

- לחץ על המתג SET/-. המהירות נקבעת באופן אוטומטי ל-30 קמ"ש.
← עיין בעמוד 45.
- לחץ על המתג RES/+. המהירות שנקבעה לפני הפעלת תפקוד החזקה במצב עצירה נקבעת שוב.
← עיין בעמוד 63.

הערה

- כאשר בקרת השיוט המסתגלת מוחזרת ממצב החזקה בעצירה והרכב שמלפנים מאיץ, הרכב שלך יאיץ גם כן וימשיך לנסוע אחרי הרכב שמלפנים במרחק הביטחון שנקבע מקודם. אבל, אם הרכב שמלפנים לא מתחיל לנוע או חונה, מצב ההחזקה בעצירה יוחזר אוטומטית לאחר כ-3 שניות.
- בדגמי 2.5 ליטר, כאשר המנוע מודמם אוטומטית על-ידי תפקוד ההחזקה בעצירה ובקרת השיוט המסתגלת נקבעה, המנוע יותנע מחדש אוטומטית ומחוון ההתנעה הדממה אוטומטית כבה כאשר הרכב שמלפנים מתחיל לנוע.

▼ קביעה באמצעות דוושת ההאצה

לחיצה על דוושת ההאצה בזמן שההחזקה בעצירה מופעלת מבטלת את מצב ההחזקה בעצירה. בזמן זה, מוחזרת בקרת השיוט המסתגלת. הרכב ינסה לנסוע במהירות המטרה הקודמת של הרכב שנקבעה אלא אם כן זוהה רכב מלפנים. אם זוהה רכב מלפנים, תשמור בקרת השיוט המסתגלת על מרחק הביטחון הקודם שנקבע.

הערה

- אם לוחצים על דוושת ההאצה רק במקצת, ייתכן שתפקוד ההחזקה בעצירה לא יתבטל, וייתכן שבקרת השיוט המסתגלת לא תחזור למצב הפעולה הקודם.
- בדגמי 2.5 ליטר, כאשר לוחצים על דוושת ההאצה כאשר המנוע מודמם אוטומטית על-ידי תפקוד ההחזקה בעצירה, המנוע יותנע מחדש אוטומטית ומחוון ההתנעה הדממה אוטומטית יכבה.

● ביטול תפקוד החזקה במצב עצירה

אם פעולה כלשהי מהפעולות שלהלן מתבצעת בזמן שהרכב במצב החזקה בעצירה (⇒ עיין בעמוד 54), יתבטל תפקוד ההחזקה בעצירה ובו-זמנית תתבטל בקרת השיט המסתגלת.

- דושת הבלם לחוצה.
- מתג בקרת השיט  (CRUISE) נלחץ.
- מתג בלם החנייה האלקטרוני מופעל כדי להפעיל את בלם החנייה האלקטרוני באופן ידני.

⚠ אזהרה

- כאשר אתה מבטל את תפקוד ההחזקה בעצירה על-ידי לחיצת מתג בקרת השיט  (CRUISE), הרכב יתחיל לזחול. לחץ על דושת הבלם כדרוש.
 - אל תצא מהרכב כאשר תפקוד ההחזקה בעצירה מופעל.
 - תפקוד ההחזקה בעצירה אינו תחליף להפעלת בלם החנייה.
- כאשר אתה מחנה, הפעל את הבלמים בעצמך כדי להגיע לעצירה מלאה, ואז הפעל את בלם החנייה האלקטרוני.

⚠ זהירות

- תפקוד ההחזקה בעצירה של בקרת השיט יבוטל בתנאים שלהלן:
- הרכב נמצא במצב החזקה בעצירה במשך כ-2 דקות או יותר. (זמזם ישמיע 5 צפצופים לסירוגין, צפצוף אחד קצר וצפצוף אחד ארוך).
 - תנאים כלשהם שבהם מתקיים ביטול אוטומטי. (זמזם משמיע צפצוף אחד קצר וצפצוף אחד ארוך).
- ⇒ עיין בעמוד 59.
- לאחר שתפקוד ההחזקה בעצירה בוטל, יופעל אוטומטית בלם החנייה האלקטרוני ומחונן בלם החנייה האלקטרוני יידלק. אבל, אם מתקיימים תנאי ביטול כלשהם עבור בלם החנייה האלקטרוני (למשל, מערכת השולב (נעילת ביניים) עם דושת ההאצה, פעולת מתג בלם החנייה האלקטרוני, וכד'), בלם החנייה האלקטרוני לא יפעל. (לפרטים, עיין בספר הנהג של הרכב שלך).
- אם לוחצים על דושת ההאצה רק במקצת בזמן שתפקוד ההחזקה בעצירה מופעל, ייתכן שתפקוד ההחזקה בעצירה יתבטל, וייתכן שבלם החנייה האלקטרוני לא יפעל.

● קביעת בקרת השיט המסתגלת כאשר בלם החנייה האלקטרוני מופעל

אם בלם החנייה האלקטרוני מופעל לפני קביעת בקרת השיט המסתגלת, שחרר את בלם החנייה האלקטרוני על-ידי לחיצה על דושת ההאצה או על-ידי אמצעים מפורטים אחרים. לפירוש אופן שחרור בלם החנייה האלקטרוני, עיין בספר הנהג של הרכב שלך.

■ ביטול בקרת השיוט המסתגלת

● ביטול על-ידי פעולת נהג (דגמים ללא סיוע בשמירת נתיב)

כל אחת מהפעולות הבאות תבטל את בקרת השיוט המסתגלת.

- לחץ על המתג CANCEL (ביטול).

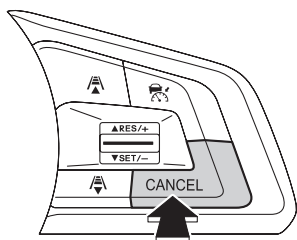

S02663

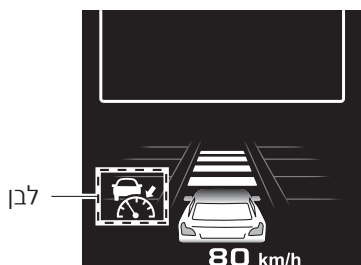

S02931

- לחץ על דוושת הבלם.

מיוזם (מחווון בקרת שיוט מסתגלת) משתנה מירוק ללבן בעוד שמהירות המטרה של הרכב שנקבעה נשארת מוצגת באזור התצוגה של ה-EyeSight.

- לחץ על מתג בקרת השיוט (CRUISE).

מיוזם (מחווון בקרת שיוט מסתגלת) יכבה ובקרת השיוט המסתגלת תבוטל.

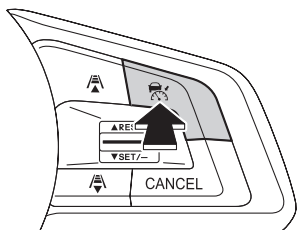

S02438

● ביטול על-ידי פעולת נהג (דגמים עם סיוע בשמירת נתיב)

כל אחת מהפעולות הבאות תבטל את בקרת השיט המסתגלת.

- לחץ על דוושת הבלם.

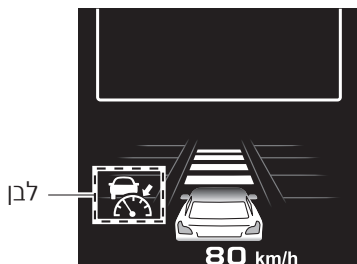

S02931

משתנה (מחוון בקרת שיט מסתגלת) מירוק ללבן בעוד שמהירות המטרה של הרכב שנקבעה נשארת מוצגת באזור התצוגה של ה-EyeSight.

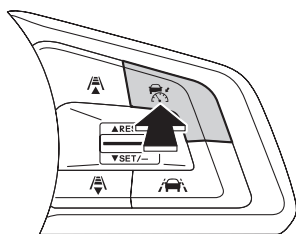

S02390

- לחץ על מתג בקרת השיט (CRUISE).

משתנה (מחוון בקרת שיט מסתגלת) מירוק ללבן בעוד שמהירות המטרה של הרכב שנקבעה נשארת מוצגת באזור התצוגה של ה-EyeSight.

כאשר מתג בקרת השיט (CRUISE) נלחץ שוב, (מחוון בקרת שיט מסתגלת) יכבה ובקרת השיט המסתגלת תתבטל.

● ביטול אוטומטי על-ידי המערכת



S02934

במקרים הבאים, זמזם ישמיע צפצוף אחד קצר וצפצוף אחד ארוך ובקרת השיט המסתגלת תתבטל אוטומטית. מחוון ניתוק (OFF) מוצג באזור התצוגה של ה-EyeSight. אם תפקוד ההחזקה בעצירה פועל (עין בעמוד 54), בלם החנייה האלקטרוני יופעל אוטומטית. (כאשר המנוע מודמם על-ידי מערכת ההתנעה הדממה האוטומטית, המנוע מותנע מחדש ובלם החנייה האלקטרוני יופעל אוטומטית.)

- תנאים עבור ביטול אוטומטי
- שיפוע הדרך תלול מאוד
- הבקרה הדינמית של הרכב או תפקוד בקרת אחיזת הקרקע מופעלים.
- מהירות הרכב עלתה על 200 קמ"ש בקירוב בזמן שבקרת השיוט נקבעה.
- גלגל ההגה סובב בשיעור משמעותי לאחד הצדדים.
- ידית בורר ההילוכים הוזזה למצב אחר מאשר **[D]** או **[M]**.
- בקרת השיוט המסתגלת ניתנת להחזרה לפעולה לאחר שידית בורר ההילוכים מוחזרת למצב **[D]** או **[M]**.
- כאשר דלת כלשהי נפתחת (פרט לדלת האחורית המתרוממת/דלת תא המטען).
- הנהג אינו חוגר את חגורת הבטיחות.
- בלם החנייה האלקטרוני מופעל באופן ידני.
- מצב-X מופעל (אם קיים). נורית חיווי מצב-X  דולקת.
- בקרת השיוט המסתגלת ניתנת להחזרה לפעולה לאחר שמצב-X מנותק.
- פעולת ה-EyeSight מופסקת זמנית.
- ← עיין בעמוד 102.
- ה-EyeSight אינה תקינה.
- ← עיין בעמוד 101.
- הופעלה הבלימה השנייה של קדם-התנגשות.

אזהרה

אל תשתמש בבקרת שיטוט מסתגלת בדרכים חלקלקות. שימוש כזה עלול לגרום לתאונה.

זהירות

- בדגמי 2.5 ליטר, אם אחד מהתנאים הבאים יתקיים כאשר המנוע מודמם אוטומטית על-ידי מערכת ההתנעה הדממה אוטומטית, תתבטל בקרת השיטוט המסתגלת אוטומטית מסיבות בטיחות. אם ביטול אוטומטי קורה עקב תנאים אלה, הרכב עובר למצב הדממת מנוע רגילה ומחווה התנעה והדממה אוטומטית מנותקת (OFF) (צהוב) נדלק. במקרה זה, העבר את ידית בורר ההילוכים למצב **[P]**, ודא שסביבת הרכב בטיחותית, ולאחר מכן התנע את המנוע בנוהל הרגיל.
 - פתיחת מכסה תא המנוע.
 - מערכת ה-EyeSight אינה תקינה, וכד'.עבור מידע לגבי מערכת ההתנעה הדממה האוטומטית, עיין בספר הנהג של הרכב שלך.
- בעת העברת ידית בורר ההילוכים למצב **[N]**, בקרת השיטוט המסתגלת תתבטל אוטומטית. אל תעביר את ידית בורר ההילוכים למצב **[N]** אלא אם זהו מצב חירום. אחרת ייתכן שבלם המנוע לא יפעל, מה שיכול לגרום לתאונה.
- כאשר הרכב במצב עצירה, אם המערכת מבצעת ביטול אוטומטי לפני התחלת תפקוד ההחזקה בעצירה (← עיין בעמוד 54), בלם החניה החשמלי לא יפעל.

הערה

- אם פעולת ה-EyeSight הופסקה זמנית, יידלקו נורית חיווי מערכת בלימת קדם-היתנגשות מנותקת ונורית חיווי אזהרת סטייה מנתיב מנותקת, ונורית אזהרה של מערכת EyeSight תוצג בתצוגת מכלול המחוונים.
← עיין בעמוד 102.
- אם יש תקלה במערכת EyeSight, מחוון אזהרת ה-EyeSight יוצג בתצוגת מכלול המחוונים, וגם נורית חיווי מערכת בלימת קדם-היתנגשות מנותקת ונורית חיווי אזהרת סטייה מנתיב מנותקת יידלקו. אם זה קורה, עצור את הרכב במקום בטוח ואז דומם את המנוע והתנע אותו מחדש. אם המחוונים נשארים דולקים לאחר התנעת המנוע מחדש, לא ניתן להשתמש בבקרת השיוט המסתגלת. זה לא יפריע לנהיגה רגילה; אבל המערכת חייבת להיבדק על-ידי מרכז שירות סובארו מוקדם ככל האפשר.
← עיין בעמוד 101.
- כאשר פעולת בקרת השיוט המסתגלת בוטלה אוטומטית, בצע את פעולת קביעת בקרת השיוט האלקטרונית שוב לאחר שתוקנה הסיבה שגרמה לביטול. אם תפקוד בקרת השיוט המסתגלת לא ניתן לקביעה אפילו לאחר שהמצב תוקן, ייתכן שיש תקלה ב-EyeSight. זה לא יפריע לנהיגה רגילה; אבל התקשר אל מרכז שירות מורשה סובארו מטעם היבואן כדי לבדוק את המערכת.

■ חזרה למהירות הרכב שנקבעה מקודם

מהירות הרכב שנקבעה מקודם שמורה בזיכרון. כדי לחזור למהירות רכב זו, לחץ על המתג RES/SET לצד RES/+. כאשר  (מחוון בקרת שיוט מסתגלת) משתנה מלבן לירוק, המערכת תחזור למצב שנקבע.

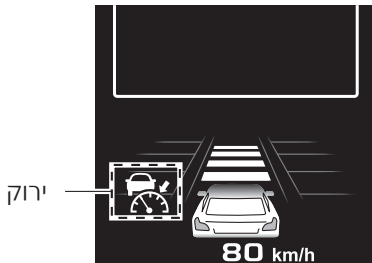

S02931

דגמים בלי סיוע בשמירת נתיב

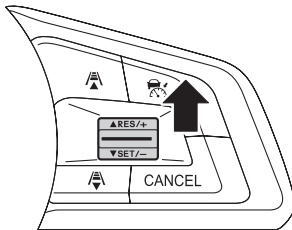

S02660

דגמים עם סיוע בשמירת נתיב

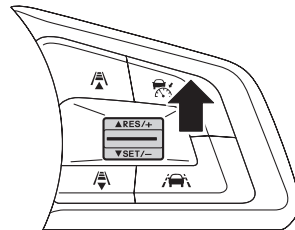

S02655

הערה

- מהירות הרכב השמורה בזיכרון נמחקת בנסיבות הבאות:
 - בקרת השיוט מנותקת על-ידי לחיצה על מתג בקרת השיוט  (CRUISE).
 - הבקרה הדינמית של הרכב או תפקוד בקרת אחיזת הקרקע מופעלים.
 - מצב בקרת השיוט עבר מבקרת שיוט מסתגלת לבקרת שיוט רגילה.
- אם לא נשמרה מהירות רכב בזיכרון (מהירות הרכב הקודמת), המהירות הנוכחית של הרכב תיקבע בעת הלחיצה על מתג RES/SET לצד RES/+.
 - ← עיין בעמוד 45.

תפקודים אחרים

■ אזהרת "Obstacle Detected" ("זוהה מכשול")

אזהרת "Obstacle Detected" (זוהה מכשול) מופעלת כאשר בקרת השיוט המסתגלת עוקבת אחרי רכב שמלפנים. תפקוד זה מזהיר את הנהג כאשר הוא קובע שרמת ההאטה הנוכחית על-ידי בקרת הבלימה האלקטרונית אינה מספיקה.

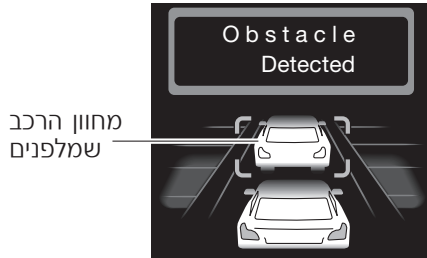

S02705

- כאשר המערכת קובעת שדרושה הקטנת מהירות הרכב על-ידי פעולת הנהג, תוצג אזהרת "Obstacle Detected" ("זוהה מכשול") בתצוגת מכלול המחוונים, מחווני הרכב שמלפנים יבהב, וזמזם אזהרה ישמיע מספר צפצופים קצרים.
- כאשר תפקוד זה מופעל, לחץ על דוושת הבלם כדי להאט ולשמור על מרחק הביטחון האופטימלי.

אזהרה ⚠

- אם הזמזם פועל לעתים קרובות, אל תשתמש בבקרת השיוט המסתגלת.
- האזהרה "Obstacle Detected" ("זוהה מכשול") לא תפעל במצבים הבאים.
 - דוושת ההאצה לחוצה.
 - דוושת הבלם לחוצה.
- אפילו כאשר מרחק הביטחון הוא קצר, ייתכן שהאזהרה "Obstacle Detected" ("זוהה מכשול") לא תופעל במקרים הבאים.
 - הפרש המהירות ביחס לרכב שמלפנים הוא קטן. (שני כלי הרכב נוסעים כמעט באותה מהירות.)
 - הרכב שמלפנים נוסע מהר יותר מאשר הרכב שלך. (מרחק הביטחון גדל בהדרגה.)
 - רכב אחר "חותר" לתוך הנתיב שלך קרוב מאוד לרכב שלך.
 - הרכב שמלפנים מאט פתאום.
 - כאשר קיימים מעלות ומורדות רצופים בדרך.
- ייתכן שאזהרת "Obstacle Detected" ("זוהה מכשול") לא תופעל בזמן במקרה של רכב שעצר בקצה של טור בשער אגרה, ברמזור אדום או בהצטלבות או בתנועה צפופה, או רכב שנוסע הרבה יותר לאט מאשר הרכב שלך. ה-EyeSight זקוקה להפרש מהירויות כדי לזהות מכשול פוטנציאלי ולהגיב לו.

הערה



- כלי רכב שמלפנים באותו נתיב תנועה מזוהים על-ידי המצלמה הסטריאוסקופית בתוך מרחק של כ-110 מ' בכיוון לפנים. אבל מרחק הזיהוי יכול לקטון כתלות בסביבת התנועה, תנאי הנהיגה, והתנאים של הרכב שמלפנים.
- שינוי מצב SI-drive מאפשר לבקרת השיוט המסתגלת לעקוב אחר הרכב שמלפנים באמצעות השימוש במאפיינים של כל מצב.

סיוע בשמירת נתיב (דגמים עם סיוע בשמירת נתיב)

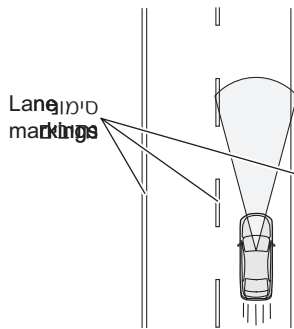

S01892

המצלמה הסטריאוסקופית מזהה סימוני נתיבים (כולל כפתורי סימון כגון Botts' dots) של הנתיב והמערכת מסייעת לפעולת ההיגוי על-ידי פעולה עם הגה הכוח החשמלי כדי לעזור לשמור את הרכב בתוך הנתיב כאשר אתה נוהג בדרכים מהירות ובכבישים ראשיים.

אזהרה

סיוע בשמירת נתיב אינו מערכת נהיגה אוטומטית. אל תעריך יתר על המידה את היכולות של הסיוע בשמירת נתיב. זו אינה מערכת לסיוע בנהיגה ללא תשומת לב או מערכת שנועדה לאפשר נהיגה בלי להחזיק בגלגל ההגה. הקפד לאחוז היטב את גלגל ההגה בעת נהיגה. כדי לנהוג בבטיחות, בדוק את המרחק מהרכב שמלפנים או מרכב שנוסע במקביל לרכב שלך, התנאים מסביב והסביבה כאשר אתה נוהג.

אם אתה מרגיש שרמת הבקרה והתזמון של המערכת שונים מסגנון הנהיגה האישי שלך, ייתכן שהמערכת לא תומכת בנהיגה בטוחה. אל תשתמש בסיוע בשמירת נתיב. סיוע בשמירת נתיב לא תמיד פועל בכל המצבים. אם אתה סומך רק על הסיוע בשמירת נתיב כדי להישאר בנתיב, זה יכול לגרום לתאונה כגון התנגשות עם מכשול בצד הנתיב שלך או עם כלי רכב הנוסע בנתיב סמוך.

- בדוק בביקורת יומית שאין כל בעיות עם הצמיגים והבלמים לפני שתשתמש במערכת.
- המערכת עלולה שלא לפעול באופן תקין בתנאים הבאים. אל תשתמש בסיוע בשמירת נתיב.

- לחצי האוויר שבצמיגים אינם בהתאם למפרט.^{1*}
- מותקנים צמיגים שחוקים באופן לא אחיד או צמיגים בעלי תצורות שחיקה לא אחידות.^{1*}
- מותקנים צמיגים שאינם במידה הנכונה.^{1*}

- הגלגלים אינם מאוזנים (למשל, משקולת איזון הוסרה או לא במקומה הנכון).^{1*}
- הכוונת הגלגלים אינה תקינה.^{1*}
- צמיגים נקורים אשר תוקנו תיקון ארעי עם ערכת תיקון צמיגים.
- בוצע שינוי במתלה (כולל חלקי סובארו מקוריים).
- מותקן על הרכב עצם כלשהו אשר מפריע לשדה הראיה של המצלמה הסטריאוסקופית.
- מותקנות שרשרות צמיגים.
- כאשר אתה מרגיש ברעידה חריגה בגלגל ההגה או אתה מרגיש שגלגל ההגה כבד יותר מאשר כרגיל.
- גלגל ההגה הוחלף בחלקים אחרים מאשר חלקי סובארו מקוריים.
- הפנסים הראשיים מלוכלכים או שיש עליהם שלג וקרח או לכלוך. (עצמים אינם מוארים כראוי והזיהוי שלהם קשה).
- הפנסים הראשיים אינם מכווננים כראוי. (עצמים אינם מוארים כראוי והזיהוי שלהם קשה).
- נעשו שינויים בפנסים כולל בפנסים הראשיים ובפנסי הערפל.
- פעולת הרכב הפכה ללא יציבה עקב תאונה או תקלה.
- נורית אזהרת מערכת הבלמים דולקת באור אדום.^{2*}
- מטען כבד מועמס על הרכב או בתוכו.
- מספר הנוסעים ברכב עולה על המקסימום המותר.
- הרכב שלך גורר רכב, וכד'.
- מכלול המחוננים לא פועל כראוי. למשל, נורית חיווי או נורית אזהרה במכלול המחוננים לא נדלקות או כבות באופן נכון, צפצוף לא נשמע, או שהחיווי בתצוגת גביש נוזלי (LCD) שונה מאשר במצב תקין.^{3*}
- *1: לגלגלים ולצמיגים יש תפקידים בעלי חשיבות קריטית. הקפד להשתמש בגלגלים ובצמיגים הנכונים.
- לפרטים, עיין בספר הנהג של הרכב שלך.
- *2: אם נורית אזהרת מערכת הבלמים אינה כבית, הפנה את הרכב מיד למקום בטוח והתקשר אל מרכז שירות סובארו כדי לבדוק את המערכת. לפרטים, עיין בספר הנהג של הרכב שלך.
- *3: עבור פרטים לגבי התפקודים והפעולות של מכלול המחוננים, עיין בספר הנהג של הרכב שלך.

המשך בעמוד הבא ←

• בקרת השייט המסתגלת תוכננה לשימוש בדרכים בין עירוניות, דרכים מהירות, כבישי אגרה, וכבישים דומים שהגישה אליהם מוגבלת. היא לא נועדה לשימוש בתעבורה עירונית. בתנאים הבאים, אל תשתמש בסיוע בשמירת נתיב. שימוש כזה עלול לגרום לתאונה.

- דרכים רגילות (דרכים אחרות מאלו שנזכרו לעיל)
 בהתאם לסביבה שבה נוהגים (מורכבות הדרכים וגורמים נוספים), ייתכן שביצועי המערכת לא יהיו ברמה שתנאי התעבורה מחייבים, ועקב כך יכולה להיגרם תאונה.

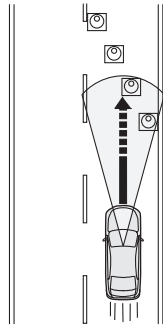

S01893

- דרכים עם פניות ועיקולים חדים
 - דרכים עם נתיבים מוגבלים או נתיבים לא מושלמים עקב עבודת בנייה, וכד'.

- נשאר סיוע נתיבים ישנים.
 - על משטח הדרך נשאר שלג, שלוליות או חומרי המסת שלג.

- סדקים או עקבות בנייה נשאר על משטח הדרך.

- דרכים קפואות, דרכים מכוסות שלג או משטחי דרך חלקלקים אחרים הצמיגים עלולים להסתחרר, ולגרום לאובדן שליטה ברכב.

- כאשר נכנסים לפנייה חדה לתוך מחלף או צומת, או לאזור שירות, אזור חנייה, ליד ביתן אגרה או מתקנים אחרים.

- כאשר יש שינויים ברמת בהירות האור, כגון בכניסה למנהרה או ביציאה ממנה.
 - כאשר הראות גרועה עקב חול, עשן או אדי מים הנישאים ברוח, או כאשר הראות לפני מוסתרת עקב התזות מים, שלג, לכלוך או אבק המותזים על-ידי הרכב שלפנים או התנועה שממול.

- כאשר השמשה התכסתה באדים, שריטות, או שלג, לכלוך, אבק או כפור נצמד אליה, או שמשוהו אחר השפיע עליה.

- כאשר גשם או לכלוך לא נוגבו באופן מלא מעל השמשה, קיים סיכון שהמצלמה הסטריאוסקופית לא תזהה את הנתיבים.

- כאשר שדה הראייה של המצלמה הסטריאוסקופית מוסתר (למשל על-ידי סירה מועמסת על גג הרכב).

● למצלמה הסטריאוסקופית יכול להיות קושי בזיהוי סימוני הנתיב בתנאים שלהלן וייתכן שהמערכת לא תפעל באופן נכון.

- כאשר נוהגים בלילה או במנהרה כשהפנסים הראשיים לא דולקים.
- כאשר האור קלוש בערב או מוקדם בבוקר.
- במזג אוויר גרוע (למשל, גשם או שלג)
- משטח הדרך רטוב וזוהר מקרינת שמש משתקפת.
- המרחק בין הרכב שלך לבין הרכב שמלפנים הוא קצר, ומקשה על זיהוי סימוני נתיבים.

- כאשר כלי רכב מתפרץ מהנתיב הסמוך או שהרכב שמלפנים מחליף נתיבים.
- צורת העקומה בדרך משתנה פתאום.

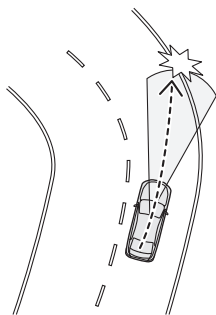

S03022

- צללים של גדרות מגן או עצמים דומים חופפים על סימוני הנתיבים.
- כאשר הרכב שלך חשוף לאור חזק מלפנים (אור אחורי מהשמש, פנסים ראשיים, וכד').

אם רוחב הנתיב צר מדי או רחב מדי.

- אם רוחב הנתיב השתנה.
- ייתכן שלמצלמה הסטריאוסקופית יהיה קושי לזהות את הנתיב עקב הביצועים של המצלמה.

● אין סימוני נתיב או שהם שחוקים מאוד.

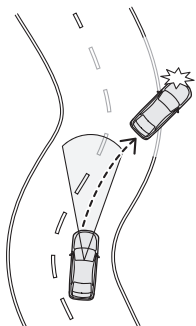

S02855



- סימוני הנתיב צבועים בצהוב.
- קשה לזהות את סימוני הנתיב כשצבעם דומה לצבע של פני הדרך.
- סימוני הנתיב מסומנים בכפול.
- הרוחב של סימוני הנתיב צר.
- הקווים המסמנים את האזור נוגעים בקירות ובעמודים.

- צורת סימוני הנתיב משתנה פתאום (כניסה/יציאה בעקומה, זווית ודרך בצורת S, וכד').

● קיימת אבן שפה או קיר צדי בכתף של הדרך.

- הבהירות משתנה כגון כאשר אתה נוהג מתחת לגשר עילי.

זהירות

- ייתכן שהביצועים של הסיוע בשמירת נתיב לא יהיו אופטימליים בתנאים שלהלן. בנוסף, ייתכן שהסיוע בשמירת נתיב לא יפעל או שהפעולה שלו תתבטל.
 - מיד לאחר שמשקל הרכב שלך משתנה באופן קיצוני
 - מיד לאחר החלפת צמיג או ויסות לחץ אוויר בצמיג
 - מיד לאחר הכוונון, התיקון או החלפה של מצלמה או רכיבים קשורים
 - מיד לאחר תיקון או החלפה של מתלה או מערכת הגה
 - משתמשים בצמיג חורף או בצמיג אחר מאשר צמיג סובארו מקורי.
 - הרכב נמצא ברוח צולבת.
 - שיפוע הדרך משתנה פתאום (במעלה או במורד).
 - השיפוע של הכיוון הצולב בדרך הוא גדול ומשתנה פתאום.
 - חוסר אחידות, פיתולים וחיבור של משטח דרך
 - בתנאי האצה/האטה עזות.
 - מיד לאחר התנעת המנוע כאשר הטמפרטורה החיצונית נמוכה.
 - הטמפרטורה החיצונית גבוהה.
- כאשר אתה לא משתמש בסיוע בשמירת נתיב, הקפד לנתק את המתג  (סיוע בשמירת נתיב). אם אתה מפעיל אותו, ייתכן שהתפקוד יפעל באופן לא צפוי, ויגרום תאונה.
- אם אתה מפעיל את המתג  (סיוע בשמירת נתיב), ייתכן שכוח הפעולה של הגה הכוח החשמלי ישתנה.

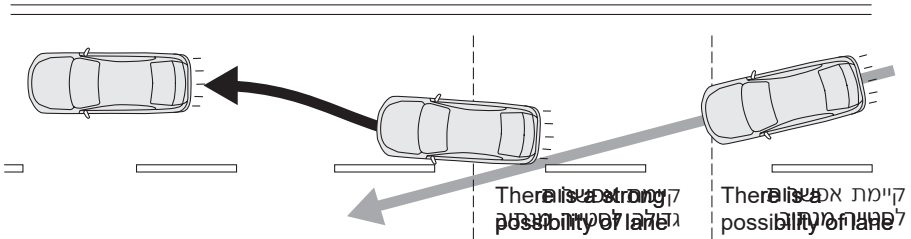

תפקוד מניעת סטייה מנתיב

המערכת מזהה סימוני נתיבים כדי לעזור במניעת סטייה מהנתיב. אם אתה נוהג בדרכים מהירות או דרכים בינוניות במהירויות מעל 60 קמ"ש בקירוב והרכב עומד לסטות מהנתיב, המערכת מסיעת לפעולת ההיגוי על-ידי סיבוב ההגה לכיוון שיעזור למנוע את הסטייה מהנתיב.



S01896

■ אופן השימוש בתפקוד מניעת סטייה מנתיב

לחץ על המתג  (סיוע בשמירת נתיב). סיוע בשמירת נתיב מופעל,  (מחוון סיוע בשמירת נתיב) מוצג באזור התצוגה של EyeSight[™] בצג מכלול המחוונים.

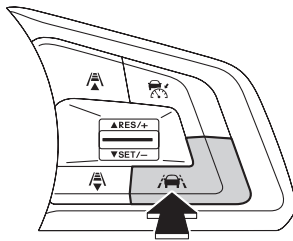

S02658



מחוון סיוע בשמירת נתיב (7) Lane Keep Assist

S02935

לחץ שוב על המתג  (סיוע בשמירת נתיב) כדי להפסיק את התפקוד  (מחוון סיוע בשמירת נתיב) כבה באזור התצוגה של ה-EyeSight.

תפקוד מניעת סטייה מנתיב עובר למצב כוננות, ומחוון הנתיב נדלק כאשר מתקיימים כל התנאים שלהלן.

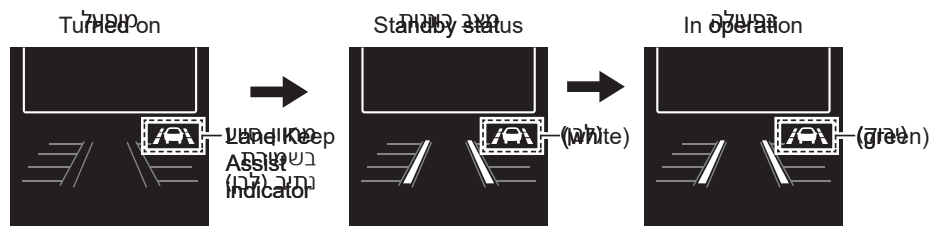

- מהירות הרכב היא בין 60 קמ"ש לבין 200 קמ"ש בקירוב. המערכת מזהה את סימוני הנתיב.
- הנהג מחזיק את גלגל ההגה.
- כאשר נוהגים בדרך שבה רוחב הנתיב הוא בין 3-מ' לבין 4 מ'.
- כאשר נוהגים בדרך ישרה או בעקומה קלה.
- כאשר נוהגים קרוב למרכז של נתיב.

כאשר הרכב עומד לסטות מהנתיב, מופעל תפקוד מניעת סטייה מנתיב  (מחוון סיוע בשמירת נתיב) דולק בירוק בזמן שהוא פועל.





S02936

⚠️ זהירות

- אם תניח את ידיך על ההגה באופן קל לפרק זמן מסוים או אם לא תזיז את גלגל ההגה, התפקוד יתבטל אוטומטית.  (מחוון סיוע בשמירת נתיב) מאיר שוב בלבן.
- תפקוד מניעת סטייה מנתיב פועל כאשר המערכת קובעת שהרכב יסטה מהנתיב אם תמשיך לנהוג באותו אופן. לכן, הוא מופעל בתזמון מוקדם יותר מאשר אזהרת סטייה מנתיב (עיי' בעמוד 81) (ייתכן שזה יהיה תלוי בסביבה ובמצב הדרך).
- מחוון הנתיב הוא במצב כוננות ובעת פעולה יכול לדלוק רק בצד שמאל או בצד ימין.
-  (מחוון סיוע בשמירת נתיב) אשר דולק באור לבן שומר על המצב שלו גם כאשר מתג ההצתה מועבר למצב מנותק וגם כדי לדומם את המנוע ולאחר מכן להעבירו למצב של התנעה מחדש.

■ ביטול תפקוד מניעת סטייה מנתיב

● ביטול על-ידי פעולה של הנהג (במקרה שלא נשמע צליל צפצוף כלשהו)

הפעולה הבאה מבטלת את תפקוד מניעת סטייה מנתיב. אם התפקוד מבוטל, המחוון  (מחוון סיוע בשמירת נתיב) ומחוון הנתיב במכלול המחוונים יכבו באזור התצוגה של ה-EyeSight. • לחץ על המתג  (סיוע בשמירת נתיב).

כל אחת מהפעולות הבאות מבטלת זמנית את תפקוד מניעת סטייה מנתיב. כאשר התפקוד מבוטל זמנית, המחוון  (מחוון סיוע בשמירת נתיב) באזור תצוגת ה-EyeSight נדלק בלבן ומחוון הנתיב כבה. • לחיצה על דוושת הבלם • הפעלת ידית איתות הפנייה • כאשר המערכת קובעת שהנהג מפעיל את גלגל ההגה כדי להחליף נתיב. • הפעלת מתג מהבהבי אזהרת החירום

● ביטול אוטומטי על-ידי המערכת (יושמע צליל צפצוף).

בתנאים שלהלן, מבוטלים זמנית צלילי צפצוף ותפקוד מניעת סטייה מנתיב. כאשר התפקוד מבוטל זמנית, המחוון  (מחוון סיוע בשמירת נתיב) באזור תצוגת ה-EyeSight נדלק בלבן ומחוון הנתיב כבה. • כאשר המערכת לא יכולה לזהות נתיב. • מגב השמשה פועל במהירות גבוהה. • מהירות הרכב היא פחות מאשר 55 קמ"ש בקירוב או שהיא יותר מאשר 205 קמ"ש בקירוב. • הבקרה הדינמית של הרכב או תפקוד בקרת אחיזת הקרקע מופעלים. • דלת הנהג, דלת הנוסע הקדמי או הדלת האחורית פתוחה. • חגורת הבטיחות של הנהג לא מהודקת. • בלם החנייה האלקטרוני מופעל. • ידית בורר ההילוכים הוזזה למצב אחר מאשר **D** או **M**.

- המערכת לא זיהתה פעולת היגוי על-ידי הנהג למשך פרק זמן מסוים.



S02937

- כאשר המערכת לא מזהה פעולת היגוי כלשהי, יופיע בתצוגת מכלול המחוונים המסך של הודעה מתפרצת. מסך הודעה מתפרצת ממשיך להופיע עד שהמערכת מזהה את פעולת ההגה. אם המערכת עדיין לא יכולה לזהות את פעולת ההגה, תפקוד מניעת סטייה מנתיב יתבטל אוטומטית.
- בעת כניסה לעקומה חדה.
- בעת נהיגה בעקומה חדה.
- כאשר המערכת קובעת שקשה להמשיך בהפעלת הסיוע להיגוי עקב מצב הדרך.
- כאשר המערכת קובעת שקשה להפעיל את הסיוע להיגוי עקב מערכת אחרת.

- כאשר מערכת ה-EyeSight הפסיקה לפעול זמנית. (נורית אזהרה של מערכת EyeSight: לבן) נדלק.)

← עיין בעמוד 102.

- כאשר במערכת ה-EyeSight יש תקלה. (נורית אזהרה של מערכת EyeSight: צהוב) נדלק.)

← עיין בעמוד 101.

הערה

צליל צפצוף לא נשמע אם התפקוד מתבטל אוטומטית במשך מצב כוננות () (מחוון סיוע בשמירת נתיב) דולק בלבן.

בקרת קדם-התנגשות של המצערת

כאשר מכשול מזוהה לפני הרכב, והרכב נעצר או נוסע לאט מאוד, אם המערכת קובעת שדווש ההאצה נלחצה יותר מהדרוש (עקב טעות נהג), היא תגביל את הספק המנוע במידה רבה ומבטיחה שתנועת הרכב לפנים תהיה איטית מהרגיל כדי לתת לנהג זמן נוסף כדי לבלום או להגיב.



S01125

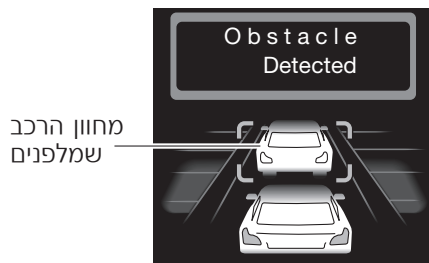

במשך פעולת מערכת, הזמזם ישמיע מספר צפופים קצרים, וההודעה "Obstacle Detected" (זוהו מכשול) תוצג על אזור מסך האזהרה של תצוגת מכלול המחווים. גם חייווי הרכב מלפנים מהבהב.

תפקוד זה מופעל רק כשידית בורר ההילוכים במצב או .

S02705

אזהרה

אל תסמוך יותר מדי על בקרת קדם-התנגשות של המצערת. בקרת קדם-התנגשות של המצערת לא מתוכננת לעזור לך למנוע התנגשויות בכל המצבים. בדוק תמיד את מצבי ידית בורר ההילוכים והדוושה כמו גם את סביבת הרכב לפני ההתנעה והפעלת הרכב. הסתמכות אך ורק על בקרת קדם-התנגשות של המצערת עלולה לגרום לתאונה.

- בקרת קדם-התנגשות של המצערת לא מתוכננת להחזיק את הרכב במצב עצירה.
- בקרת קדם-התנגשות של המצערת לא תקטין את ההאצה בכל התנאים. היא גם לא מתוכננת למנוע התנגשויות.
- בקרת קדם-התנגשות של המצערת תפעל כאשר מכשול מזוהה מלפנים. אבל, תפקוד זה לא יפחית את ההאצה במקרים בהם לא מזוהה כל מכשול (למשל כאשר מתקרבים למצוק, וכד.).
- אל תלחץ במתכוון על דווש ההאצה במידה מופרזת כאשר קיימים מכשולים קרובים. אם הנהג סומך רק על בקרת קדם-התנגשות של המצערת, עלולות לקרות התנגשויות.

המשך בעמוד הבא ⇐

← המשך מעמוד קודם

• אם הרכב שלך נלכד במפגש מסילת ברזל ואתה מנסה להיחלץ על-ידי נהיגה דרך שער המחסום, המצלמה הסטריאוסקופית עלולה לזהות את שער המחסום כמכשול וייתכן שבקרת קדם-התנגשות של המצרת תפעל. במקרה כזה, הישאר רגוע ואו שתמשיך ללחוץ על דוושת ההאצה או שתנתק את מערכת בקרת קדם-התנגשות של המצרת. ← עיין בעמוד 80.

• בקרת קדם-התנגשות של המצרת לא תופעל, כתלות בתנאים שלהלן:

- המרחק בין הרכב שלך לבין המכשול, הפרש מהירות, והיסט אופקי
- מצב (סטטוס) הזיהוי של המצלמה הסטריאוסקופית במיוחד, ייתכן שהתפקוד לא יפעל במקרים הבאים:
 - מזג אוויר גרוע (למשל גשם כבד, סופת שלג או ערפל כבד)
 - כאשר הראות גרועה עקב חול או עשן באוויר
 - כאשר האור קלוש בערב, מוקדם בבוקר, או בלילה
 - באזור חשוך (אזור חנייה בתוך מבנה, וכד')
 - כאשר יש מכשול מחוץ לאזור המואר על-ידי הפנסים הראשיים
 - בהשפעה של אור חזק מלפנים (לדוגמה, אור שמש בשעת זריחה או שקיעה, אלומות אור של פנסים ראשיים, וכד')
 - כאשר השמשה התכסתה באדים, שריטות, או שלג, לכלוך, אבק או כפור נצמד אליה, או שמשהו אחר השפיע עליה.
 - כאשר נוזל לא נוגב באופן מלא מעל השמשה בעת או לאחר הפעלת רוחצי השמשה.
 - כאשר מכשולים לא ניתנים לזיהוי נכון עקב טיפות מים מגשם או מהרוחץ, או שלהבי המגבים חוסמים את שדה הראייה של המצלמה הסטריאוסקופית
 - כאשר שדה הראייה של המצלמה הסטריאוסקופית מוסתר (למשל על-ידי סירה מועמסת על גג הרכב)
 - עם מכשולים נמוכים (קיר נמוך, מעקה בטיחות, רכב נמוך, וכד')
 - כשהממדים והגובה של המכשול קטנים מאשר מגבלות כושר הזיהוי של המצלמה הסטריאוסקופית
 - עם חיות קטנות או ילדים.
 - עם הולכי רגל אשר יושבים או שוכבים
 - כשהחלק האחורי של הרכב שלפניך הקרוב ביותר לרכב שלך הוא קטן או קרוב מדי (כמו של גרור או רכב המתקרב ממול) המערכת עלולה שלא לזהות חלק זה של הרכב שלפניך.

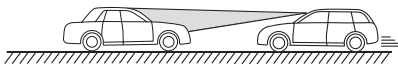
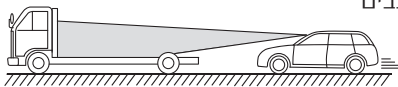

S02134

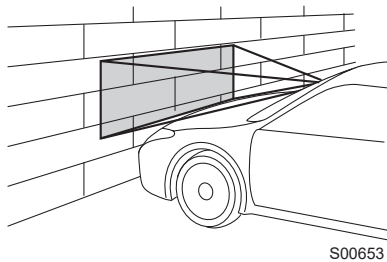

- כאשר יש מלפנים גדר או קיר, וכד' עם תבנית אחידה (תבנית פסים, לבנים, וכד') או ללא כל תבנית
- כאשר יש קיר או דלת עשויים זכוכית או מראה מלפנים
- כאשר מכשול (רכב אחר, אופנוע, אופניים, הולך רגל, חיה או ילד, וכד') חותר לפניך מהצד או קופץ לפניך פתאום
- כאשר אתה מתחיל בנסיעה, אם אתה מחליף נתיבים והרכב שלך מיד מאחורי המכשול
- בעקומות חדות, או שיפועים תלולים במעלה או במורד
- כאשר המערכת קובעת שהפעלת ההגה על-ידי הנהג נעשתה כפעולת התחמקות למען בטיחותך, אל תבחן את בקרת קדם ההתנגשות של המצערת באופן עצמאי. היא עלולה לפעול באופן לא תקין ולגרום לתאונה.

זהירות 

- במצבים הבאים, נתק את בקרת קדם-התנגשות של המצרת. אחרת מערכת בקרת קדם-התנגשות של המצרת עלולה לפעול באופן לא צפוי.
 - כאשר הרכב נגרר
 - כאשר מעמיסים את הרכב על משאית להובלת מכוניות
 - כאשר משתמשים בדינמומטר שלדות, גלילים חופשיים או בציוד דומה
 - כאשר מכוני מרים את הרכב, מתניע את המנוע ומאפשר לגלגלים להסתובב באופן חופשי
 - כאשר עוברים שלטים תלויים, דגלים או ענפים, או כאשר צמחייה סבוכה/גבוהה נוגעת ברכב
- מערכת בקרת קדם-התנגשות של המצרת עלולה לפעול במצבים הבאים. לכן התרכז בנהיגה בטוחה.
 - כאשר הרכב שלך קרוב לרכב שמלפנים
 - בעת מעבר דרך שער אוטומטי
 - כאשר הרכב שלך נמצא במיקום שבו שיפוע הדרך משתנה מהר מאוד

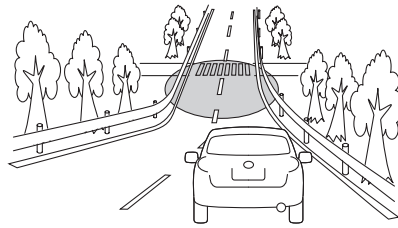
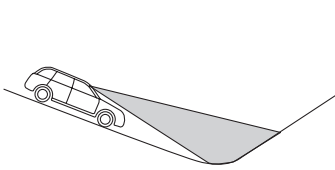

S01264

- בעת מעבר דרך ענני קיטור או עשן

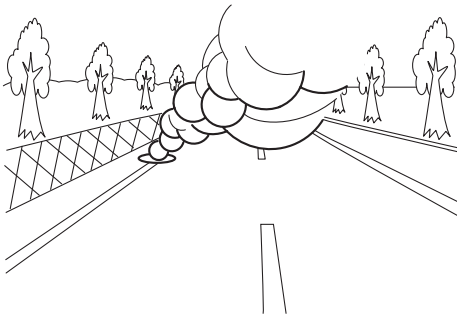

S00652

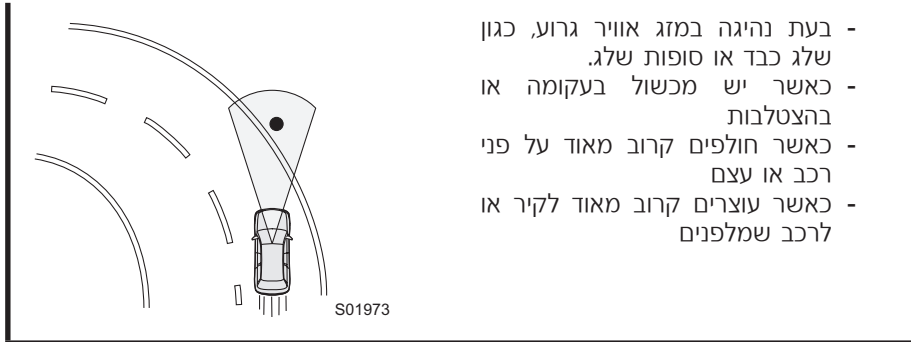

- בעת נהיגה במזג אוויר גרוע, כגון שלג כבד או סופות שלג.
- כאשר יש מכשול בעקומה או בהצטלבות
- כאשר חולפים קרוב מאוד על פני רכב או עצם
- כאשר עוצרים קרוב מאוד לקיר או לרכב שמלפנים

הערה

- כאשר דוושת ההאצה לחוצה למשך שלוש שניות בקירוב, בקרת קדם-התנגשות של המצערת תשתחרר בהדרגה.
 - כשהמערכת לבלימת קדם-התנגשות מנותקת, גם בקרת קדם-התנגשות של המצערת מנותקת.
- ← עיין בעמוד 36.

ניתוק בקרת קדם-התנגשות של המצערת

לחץ והחזק את מתג הפסקת פעולת מערכת בלימת קדם-התנגשות למשך כ-2 שניות או יותר כדי לנתק את מערכת בקרת קדם-התנגשות של המצערת. כשמושמע צפצוף קצר אחד, מנותק תפקוד זה ונורית חייווי מערכת בלימת קדם-התנגשות מנותקת בלוח המחווים דולקת. כדי להפעיל את המערכת שוב, לחץ שוב והחזק את מתג הפסקת פעולת מערכת בלימת קדם-התנגשות למשך כ-2 שניות או יותר. כאשר תפקוד זה מופעל שוב, נורית חייווי מערכת בלימת קדם-התנגשות כבית. ← עיין בעמוד 37.

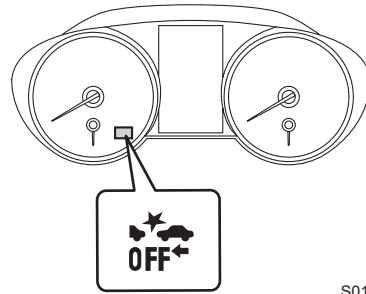
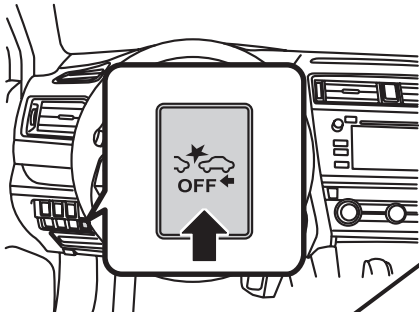

S01121

הערה



- כשמנתקים את בקרת קדם-התנגשות של המצערת, גם מערכת בלימת קדם-התנגשות מנותקת.
- גם כאשר בקרת קדם-התנגשות של המצערת מנותקת, אם מתג ההצתה יועבר למצב מנותק ולאחר מכן המנוע מותנע מחדש, בקרת קדם-התנגשות של המצערת תופעל מחדש. קביעת ברירת המחדל עבור בקרת קדם-התנגשות של המצערת כאשר המנוע מותנע מחדש תהיה במצב מחובר ("ON").

התראת סטייה מנתיב

כשמהירות הרכב היא כ-50 קמ"ש או יותר, מזהיר תפקוד זה את הנהג אם המערכת מגלה שהרכב עומד ככל הנראה לסטות מנתיב התנועה. כשמפוקת התראת סטייה מנתיב, מושמעים 3 צלילים קצרים והאזרר שסביב סימון הנתיב בצד שאליו סוטים מבהב בצבע צהוב.

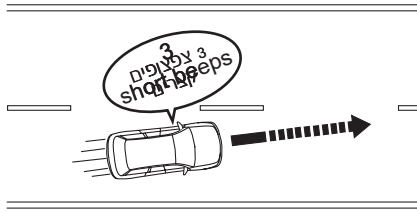

S02416

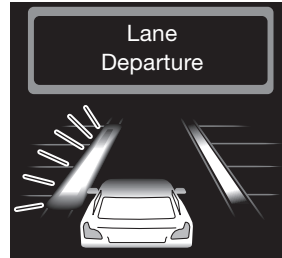

S01126

* האיור מתאר רכב העומד לחצות את הקו השמאלי.

אזהרה

התראת סטייה מנתיב לא תפעל בכל התנאים. היא גם לא תחזיר את הרכב אוטומטית לנתיב המקורי. אם הנהג מסתמך יתר על המידה על כך שהתראת הסטייה מנתיב תשמור את הרכב בנתיב הנסיעה, עלולה לקרות סטייה מהנתיב, וכתוצאה מכך עלולה להתרחש תאונה.

התראת הסטייה מנתיב מופעלת כאשר היא מזהה סימוני נתיבים. אבל, זה אינו תפקוד שיכול לזהות את שפת הדרך (כתפיים או תעלות בצד הדרך, וכד') ולהזהיר את הנהג.

זהירות

- במצבים הבאים, ייתכן שהתראת סטייה מנתיב לא תופעל:
 - מהירות הרכב היא כ-50 קמ"ש או פחות.
 - כשמסובבים את גלגל ההגה בשיעור משמעותי לאחד הצדדים.
 - כשהרכב נוסע בעקומה בעלת רדיוס של 300 מ' או פחות.
 - כאשר דוושת הבלם נלחצת או מיד לאחר שהיא נלחצה
 - כשמרחק הביטחון מהרכב שמלפנים קצר
 - כאשר איתות הפנייה פועל
 - כ-4 שניות לאחר שידית מהבהבי הפנייה חזרה למצבה המקורי
 - כאשר הרכב לא חזר לתוך הנתיב לאחר שהתראת סטייה מנתיב הופעלה
 - הנתיב צר.
 - כאשר קשה למצלמה הסטריאוסקופית לזהות סימוני נתיבים
 - אין סימוני נתיב או שהם שחוקים מאוד.
 - סימוני הנתיב צבועים בצהוב.
 - קשה לזהות את סימוני הנתיב כשצבעם דומה לצבע של פני הדרך.
 - סימוני הנתיב צרים.

הערה

- המצבים שלהלן עלולים לגרום לזיהוי לא נכון של נתיב ולכך שתקרה תקלה בהתראת סטייה מנתיב.
 - כאשר יש עקבות של צמיגים על פני דרך רטובה או דרך מכוסה שלג.
 - כאשר קיימים גבולות בין שלג לאספלט, או סימנים של תיקונים בדרך, וכד'.
 - כאשר יש צללים של מעקות בטיחות
 - כאשר סימוני הנתיב מסומנים בכפול
 - כאשר ישנם סימוני נתיבים שנשארו מעבודות בדרך או סימונים מהדרך הקודמת.
- כאשר נורית חיווי התראת סטייה מנתיב מנותקת (OFF) דולקת, התראת הסטייה מנתיב אינה פעילה.

← עיין בעמוד 83.

ניתוק התראת סטייה מנתיב

לחץ והחזק את מתג הפסקת פעולת התראת סטייה מנתיב למשך כ-2 שניות או יותר כדי לנתק את התראת הסטייה מנתיב. כאשר נשמע צפצוף קצר יחיד, תפקוד זה מנותק ונורית חיווי אזהרת סטייה מנתיב מנותקת שבלוח המכשירים תידלק. כדי להפעיל את התפקוד שוב, לחץ שוב והחזק את מתג הפסקת פעולת התראת סטייה מנתיב למשך כ-2 שניות או יותר. כאשר תפקוד זה מופעל שוב, נורית חיווי התראת סטייה מנתיב מנותקת כבית.

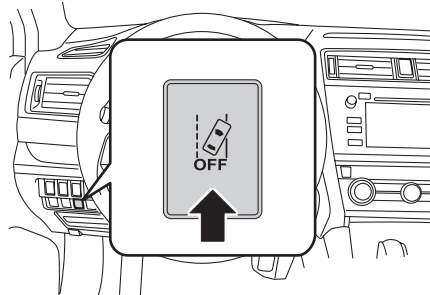

הערה

- כשהתראת הסטייה מנתיב מנותקת, גם התראת הסטייה בתוך הנתיב מנותקת.
- מצב ה-ON/OFF (מופעל/מנותק) של התראת סטייה מנתיב חוזר לתפקד כאשר אתה מתניע את המנוע מחדש.

■ נורית חיווי התראת סטייה מנתיב מנותקת (OFF)

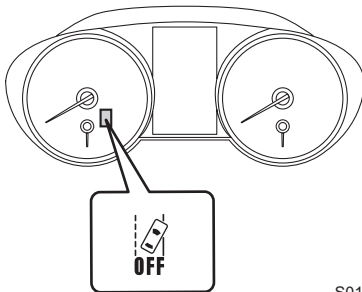

S01123

נורית החיווי נדלקת גם כאשר מתג ההצתה מועבר למצב מחובר (ON). בערך 7 שניות לאחר שהמנוע הותנע, תכבה נורית חיווי התראת סטייה מנתיב מנותקת (OFF) או תישאר דולקת על-פי המצב (סטטוס) הנוכחי (מחובר (ON) או מנותק (OFF)). היא נדלקת כאשר תפקוד התראת סטייה מנתיב מנותק.

היא נדלקת גם בתנאים הבאים.

- כאשר במערכת ה-EyeSight יש תקלה
 ← עיין בעמוד 101.
- כאשר מערכת ה-EyeSight הפסיקה לפעול זמנית
 ← עיין בעמוד 102.

התראת סטייה בתוך הנתיב

תפקוד זה מזהה שיטו או סטייה בתוך הנתיב, ומזהיר את הנהג. כשמופקת התראת סטייה בתוך הנתיב, מושמעים 3 צלילים קצרים וסימוני הנתיב בצד שמאל ובצד ימין מהבהבים לסירוגין בצבע צהוב.

תפקוד זה פועל כאשר מהירות הרכב עולה על 60 קמ"ש בקירוב ומפסיק לפעול כאשר מהירות הרכב יורדת מתחת 40 קמ"ש בקירוב. התפקוד יופעל מחדש כאשר מהירות הרכב תגדל כדי לעלות על כ-60 קמ"ש.

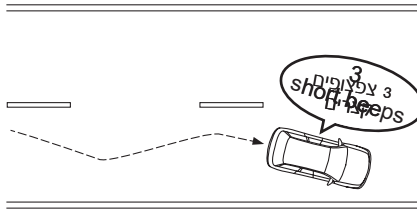

S02417



S01127

אזהרה

התראת סטייה בתוך הנתיב לא תפעל בכל התנאים. היא גם לא תתקן אוטומטית סטייה בתוך הנתיב. אם הנהג נסמך יתר על המידה על כך שהתפקוד של התראת סטייה בתוך הנתיב ימנע את הסטייה, עלולה לקרות תאונה.

זהירות

- בתנאים שלהלן, ייתכן שהתראת הסטייה בתוך הנתיב לא תפעל.
- כאשר נוהגים בדרך מפותלת
 - כאשר מהירות הרכב משתנה מאוד
 - מיד לאחר החלפת נתיב
 - כאשר קשה למצלמה הסטריאוסקופית לזהות סימוני נתיבים
 - אין סימוני נתיבים או שהם שחוקים מאוד.
 - סימוני הנתיב צבועים בצהוב.
 - קשה לזהות את סימוני הנתיב כשצבעם דומה לצבע של פני הדרך.
 - סימוני הנתיבים צרים.

הערה



- זיהוי סטייה בתוך הנתיב מבוסס על נתוני נהיגה של מספר דקות קודמות. סטייה בתוך נתיב לא תזוהה מיד לאחר שהרכב מתחיל לסטות בתוך הנתיב. בנוסף, ייתכן שההתראה תימשך במשך זמן מה אפילו לאחר שהסטייה בתוך הנתיב נפסקה.
- מערכת התראת הסטייה בתוך הנתיב היא רק תפקוד אשר מזהיר את הנהג. כאשר הנהג עייף, לא מתרכז בדרך או לא שם לב לנהיגה, הקפד על הפסקות מנוחה לעתים קרובות ככל הנדרש.
- כאשר נורית חיווי התראת סטייה מנתיב מנותקת (OFF) דולקת, התראת הסטייה בתוך הנתיב לא תפעל.
← עיין בעמוד 83.

ניתוק התראת סטייה בתוך הנתיב

לחץ והחזק את מתג הפסקת פעולת התראת סטייה מנתיב למשך כ-2 שניות או יותר כדי לנתק את התראת הסטייה בתוך הנתיב. כאשר נשמע צפצוף קצר יחיד, תפקוד זה מנותק ונורית חיווי התראת סטייה מנתיב מנותקת (OFF) שבלוח המכשירים תידלק. כדי להפעיל את התפקוד שוב, לחץ שוב והחזק את מתג הפסקת פעולת התראת סטייה מנתיב למשך כ-2 שניות או יותר. כאשר התפקוד מופעל, נורית חיווי התראת סטייה מנתיב מנותקת נכבית.

← עיין בעמוד 83.

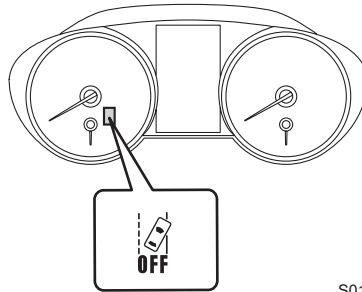

S01123

הערה

- כשהתראת הסטייה בתוך הנתיב מנותקת, גם התראת הסטייה מנתיב מנותקת.
- מצב ה-ON/OFF (מופעל/מנותק) של התראת סטייה בתוך הנתיב חוזר לתפקוד כאשר אתה מתניע את המנוע מחדש.

התראת התחלת נסיעה של הרכב שמלפנים

כאשר הרכב שנעצר מלפנים מתחיל לנוע, אזהרת התחלת נסיעה של הרכב שמלפנים מיידעת את הנהג על-ידי מחוון בתצוגת מכלול המחוונים ועל-ידי זמזום. כאשר הרכב שמלפנים נשאר במצב עצירה ברציפות (במרחק ביטחון של כ-10 מ' והנהג נשאר במצב עצירה למשך מספר שניות או יותר), המערכת ממשיכה לזהות את הרכב שמלפנים ואזעקה זו מופעלת אם הרכב שמלפנים מתקדם כ-3 מ' או יותר כאשר הרכב של הנהג נשאר נייח. תפקוד זה מופעל רק כשידית בורר ההילוכים במצב **M**, **D** או **N**. כשמופקת התראת תחילת נסיעה של הרכב מלפנים, מושמעים שני צלילים וחיווי הרכב שמלפנים נ.

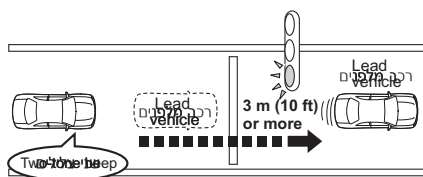

S01385

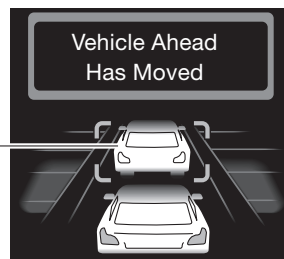

S02705

מחוון הרכב שמלפנים

אזהרה

אפילו לאחר שניתנו התראות קוליות ובאמצעות הצגת מחוון, הקפד לבדוק בזמירות את האזור המקיף את הרכב לפני שתתחיל לנסוע. הסתמכות רק על התראת התחלת נסיעה של הרכב שמלפנים עלולה לגרום תאונה.

הערה

- הגדרת התראת תחילת נסיעה של הרכב מלפנים ניתנת להפעלה או לניתוק. ← עיין בעמוד 104.
- בתנאים שלהלן, ייתכן שהתראת התחלת הנסיעה של הרכב שמלפנים תפעל אפילו אם הרכב שמלפנים עוד לא התחיל לנוע, או ייתכן שלא תופעל אפילו לאחר שהרכב שמלפנים התחיל לנוע:
 - אופנוע או עצם דומה חותך בין הרכב שלך לבין הרכב שמלפנים.
 - תנאי מזג האוויר או הדרך יכולים להפריע לזיהוי של הרכב שמלפנים.
 - כאשר המצלמה הסטריאוסקופית של ה-EyeSight מאבדת את זיהוי הרכב שמלפנים.

בקרת שיוט רגילה

אודות בקרת שיוט רגילה

בקרת השיוט הרגילה היא מערכת עזר לנהיגה שנועדה להעניק נהיגה נוחה יותר בדרכים מהירות ודרכים בין עירוניות. ניתן להשתמש בה כדי לנסוע במהירות קבועה על-ידי שמירת מהירות הרכב שנקבעה על-ידי הנהג. זכור שאסור לך לנסוע במהירות גבוהה מהמהירות המרבית המותרת על-פי התמרוכים.

אזהרה ⚠

- כאשר בקרת שיוט רגילה פועלת, המערכת אינה מבצעת את בקרת העקיבה כדי לשמור על מרחק ביטחון, כמו כאשר משתמשים בבקרת שיוט מסתגלת. שאף לנהיגה בטוחה ולחץ על דוושת הבלם כדי להאט את הרכב כפי שדרוש כדי להבטיח מרחק ביטחון בטוח מהרכב שמלפנים.
- אל תשתמש בבקרת השיוט הרגילה, בתנאים הבאים. שימוש כזה עלול לגרום לתאונה.
 - בדרכים עם תנועה כבדה או דרכים עם עקומות חדות
 - שמירת מהירות מתאימה עבור תנאי דרך כאלה יכולה להיות קשה.
 - דרכים קפואות, דרכים מכוסות שלג או משטחי דרך חלקלקים
 - הגלגלים עלולים להסתחרר, ולגרום לאובדן שליטה ברכב.
 - שיפועים תלולים במורד
 - ייתכן שהרכב יחרוג ממהירות הרכב שנקבעה.
 - על שיפוע מתמשך במורד
 - הבלמים עלולים להתחמם.
- בעת שימוש בבקרת השיוט, קבע תמיד את המהירות בהתאם למגבלת המהירות, זרימת התנועה, תנאי הדרך ותנאים אחרים.

זהירות ⚠

- כאשר אתה משתמש בבקרת שיוט, הקפד לבדוק את אזור התצוגה של ה-EyeSight כדי לוודא איזו בקרת שיוט נבחרה: בקרת שיוט מסתגלת או בקרת שיוט רגילה.
- אם נבחרת בקרת השיוט המסתגלת, המחוון "🚗" (בקרת שיוט מסתגלת) ידלוק.
 - אם נבחרת בקרת השיוט הרגילה, המחוון "🚗" (בקרת שיוט רגילה) ידלוק.

הערה 🏠

- כאשר מתג בקרת השיוט 🚗 (CRUISE) מופעל בפעם הראשונה, נקבעת בקרת השיוט המסתגלת.
- כדי לשנות את אופן בקרת השיוט, לחץ והחזק את המתג 🚗 / 🚗 (קביעת מרחק הביטחון) במשך כ-2 שניות או יותר.
- (זה יעיל רק כאשר בקרת השיוט הראשית מופעלת ולא נקבעה בקרת השיוט המסתגלת ולא בקרת השיוט הרגילה.)
- בבקרת השיוט הרגילה ניתן להשתמש אפילו כאשר EyeSight מנותקת זמנית.

אופן השימוש בבקרת שיט רגילה

קביעת בקרת שיט רגילה

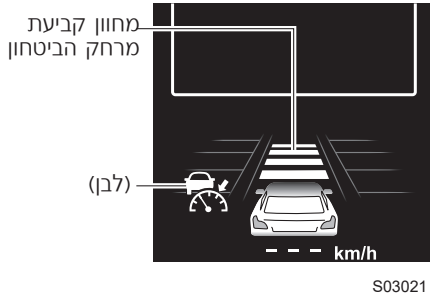

(1) קביעת בקרת השיט הרגילה למצב כוננות. לחץ על מתג בקרת השיט (CRUISE). בו בזמן, יוצגו באזור התצוגה של ה-EyeSight שבתצוגת מכלול המחוונים, המחוון " " (בבקרת שיט מסתגלת), ומחוון קביעת מרחק הביטחון. בתצוגת מהירות הרכב שנקבעה תופיע הקריאה " --- km/h (MPH) " (--- קמ"ש (מי"ש)).

כאשר לוחצים על מתג בקרת השיט (CRUISE) אופן בקרת השיט ההתחלתי הוא תמיד בקרת שיט מסתגלת.

דגמים בלי סיוע בשמירת נתיב

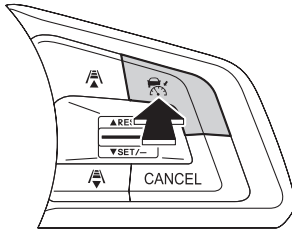

דגמים עם סיוע בשמירת נתיב

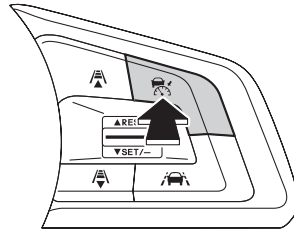

אם לוחצים על מתג בקרת השיט (CRUISE) פעם נוספת, תצוגת ה-EyeSight תכבה. היא גם תכבה אוטומטית כאשר המנוע מודם.

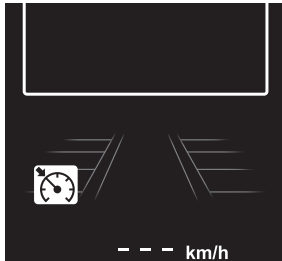

S01387

(2) מעבר לבקרת שיט רגילה. לחץ והחזק את צד או של מתג קביעת מרחק הביטחון במשך כ-2 שניות או יותר כדי לעבור מבקרת שיט מסתגלת לבקרת שיט רגילה. הזמזם משמיע צפצוף אחד קצר. בו בזמן, מחוון קביעת מרחק הביטחון באזור התצוגה של ה-EyeSight של ה- (מחוון בקרת שיט רגילה) מוצג.

דגמים בלי סיוע בשמירת נתיב

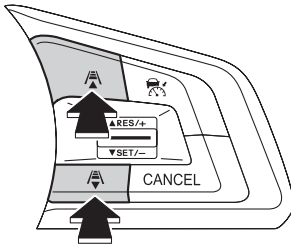

S02662

דגמים עם סיוע בשמירת נתיב

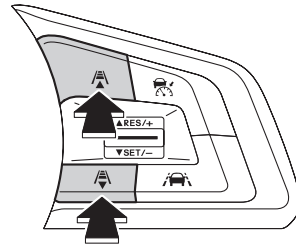

S02657

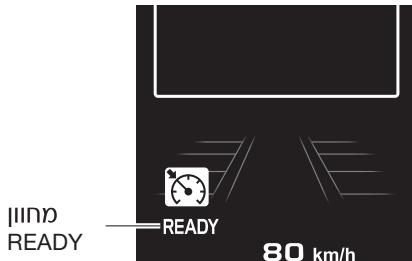

S02938

כדי לקבוע את מצב המוכנות: בקרת שיט רגילה ניתנת לקביעה כאשר מתקיימים כל התנאים שלהלן והמחוון **READY** (מחוון READY) מוצג באזור תצוגת ה-EyeSight.

- כל הדלתות סגורות (פרט לדלת האחורית המתרוממת/דלת תא המטען).
- הנהג חוגר את חגורת הבטיחות.
- בלם החנייה האלקטרוני לא מופעל (נורית חיווי אזהרת מערכת הבלימה כבויה).
- ידית בורר ההילוכים במצב **D** או **M**.
- דושת הבלם לא לחוצה.
- הדרך אינה על שיפוע תלול.
- גלגל ההגה לא סובב בשיעור משמעותי לאחד הצדדים.

- מצב-X אינו מופעל (אם קיים).
 - מהירות הרכב היא בין 30 קמ"ש לבין 200 קמ"ש בקירוב.
- (3) לחץ על דושת ההאצה על מנת להגיע למהירות הרצויה.

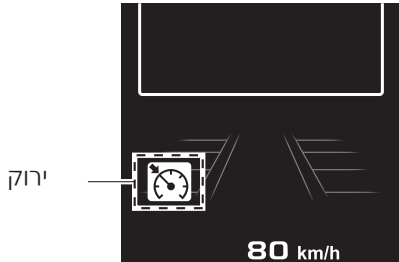

S02941

(4) כאשר מהירות הרכב היא בין 30 קמ"ש לבין 200 קמ"ש, לחץ על המתג RES/SET או ה-"/SET" או ה-"/RES".

מהירות הרכב בזמן שהמתג נלחץ תהיה מהירות הרכב שנקבעה, ותתחיל מהירות נהיגה קבועה. **READY** (מחוון READY) באזור התצוגה של ה-EyeSight כבה, ו- (מחוון בקרת שיט רגילה) משתנה מלבן לירוק. גם מהירות הרכב שנקבעה מוצגת.

דגמים בלי סיוע בשמירת נתיב

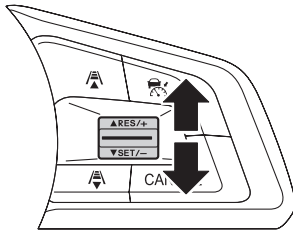

S02659

דגמים עם סיוע בשמירת נתיב

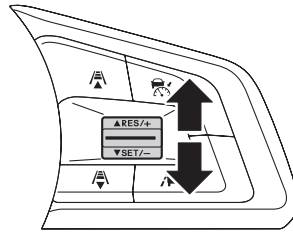

S02654



אזהרה

- האזהרה "Obstacle Detected" ("זוהה מכשול") לא תפעל כאשר בקרת שיט רגילה מתפקדת.
- בעת שימוש בבקרת השיט, קבע תמיד את המהירות בהתאם למגבלת המהירות, זרימת התנועה, תנאי הדרך ותנאים אחרים.

זהירות

במהלך שימוש בבקרת שיט רגילה, לא מבוצעת בקרת האצה ובלימה כדי לנסוע אחרי הרכב שמלפנים. הפעל את דוושות ההאצה והבלימה כפי הנדרש.

הערה

- בשיפוע במורד, ייתכן שהבלימה האוטומטית תפעל כדי לשמור על מהירות המטרה שנקבעה לרכב.
- בעת נהיגה בעקומה, ייתכן שהרכב לא יאיץ, או ייתכן שיאט, אפילו אם המהירות שנקבעה גבוהה יותר מאשר המהירות הנוכחית של הרכב.
- כדי לחזור לשימוש בבקרת שיוט מסתגלת, בטל את בקרת השיוט הרגילה ולחץ לחיצה קצרה על צד ה-  או ה-  של מתג קביעת מרחק הביטחון. זמזם ישמיע צליל (צפצוף קצר אחד) בעת המעבר לבקרת שיוט מסתגלת.

■ הגדלת מהירות הרכב שנקבעה

כדי להגדיל את מהירות הרכב שנקבעה אפשר להשתמש בשתי השיטות שלהלן.

● שימוש במתג RES/SET

- לחץ לחיצה קצרה על צד ה-"RES/+"
בכל פעם שתלחץ על צד ה-"RES/+", תגדל מהירות הרכב שנקבעה אל ה-5 קמ"ש הקרובים כלפי מעלה.
- לחיצות רצופות על צד ה-"RES/+"
כאשר לוחצים על צד ה-"RES/+", מהירות הרכב שנקבעה תגדל בקמ"ש אחד.
כאשר מפעילים את המתג, תשתנה מהירות המטרה של הרכב שנקבעת בתצוגה שבמכלול המחוונים.

דגמים עם סיוע בשמירת נתיב

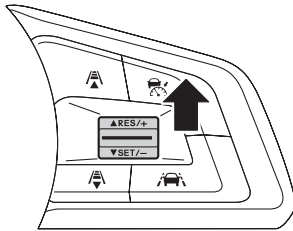

S02655

דגמים בלי סיוע בשמירת נתיב

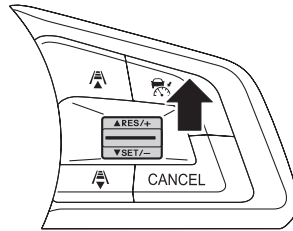

S02660

● שימוש בדוושת ההאצה

לחץ על דוושת ההאצה כדי להגדיל את מהירות הרכב. כאשר תושג המהירות הרצויה, לחץ על המתג RES/SET לצד ה-"SET/-". כאשר משחררים את המתג, נקבעת מהירות הרכב החדשה.

דגמים עם סיוע בשמירת נתיב

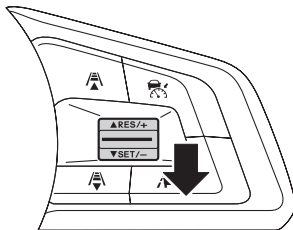

S02656

דגמים בלי סיוע בשמירת נתיב

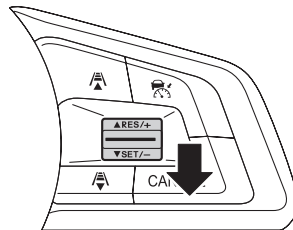

S02661

■ הקטנת מהירות הרכב שנקבעה

● שימוש במתג RES/SET

- לחץ לחיצה קצרה על צד ה-"SET/-" בכל פעם שתלחץ על צד ה-"SET/-", תקטן מהירות הרכב שנקבעה אל ה-5 קמ"ש הקרובים כלפי מטה.
- לחיצות רצופות על צד ה-"SET/-" כאשר לוחצים על צד ה-"SET/-", מהירות הרכב שנקבעה תקטן בקמ"ש אחד. כאשר מפעילים את המתג, תשתנה מהירות המטרה של הרכב שנקבעת בתצוגה שבמכלול המחווים.

דגמים עם סיוע בשמירת נתיב

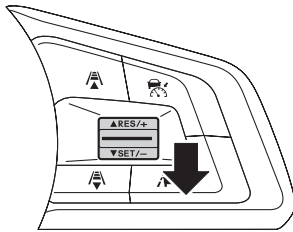

S02656

דגמים בלי סיוע בשמירת נתיב

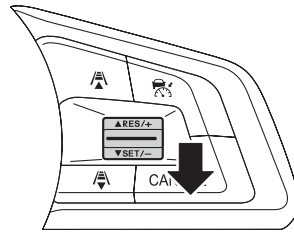

S02661

● שימוש בדוושת הבלם

- (1) לחץ על דוושת הבלם כדי להקטין את מהירות הרכב. בקרת השיט הרגילה תתבטל ו- (מחווון בקרת שיט רגילה) מתחלף מירוק ללבן.
- (2) כאשר המהירות המועדפת מושגת, לחץ על מתג RES/SET לצד ה-"SET/-". המהירות בזמן הלחיצה על המתג תיקבע כמהירות הרכב החדשה, ותופיע באזור התצוגה של ה-EyeSight.

■ האצה באופן זמני

לחץ על דוושת ההאצה כדי להאיץ זמנית. עם שחרור דוושת ההאצה, הרכב חוזר למהירות הרכב שנקבעה.

■ האטה זמנית

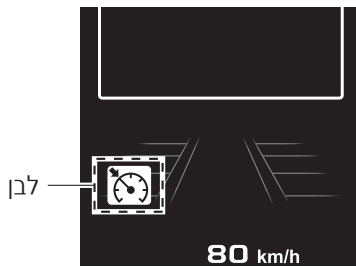

S02941

לחץ על דוושת הבלם כדי להאט זמנית. כאשר דוושת הבלם לחוצה, תתבטל בקרת השיט הרגילה. בעוד שמהירות המטרה של הרכב שנקבעה נשארת מוצגת באזור התצוגה של ה-EyeSight (מחווין) . בקרת שיט רגילה) משתנה מירוק ללבן. הרפה מדוושת הבלם ולחץ על המתג RES/SET לצד ה-"RES/+" כדי לאפס את מהירות המטרה של הרכב שנקבעה.

■ ביטול בקרת השיט הרגילה

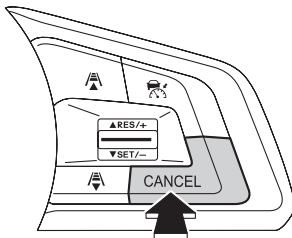

● ביטול ידני על-ידי פעולת נהג (דגמים ללא סיוע בשמירת נתיב)

- כל אחת מהפעולות הבאות תבטל את בקרת השיט הרגילה.
- לחץ על המתג CANCEL (ביטול).



S02663





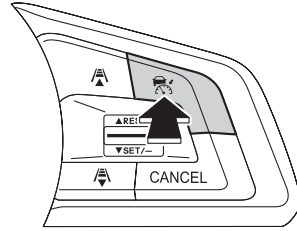

- לחץ על דוושת הבלם.
-  (מחווין בקרת שיט רגילה) משתנה מירוק ללבן בעוד שמהירות המטרה של הרכב שנקבעה נשארת מוצגת באזור התצוגה של ה-EyeSight.

- לחץ על מתג בקרת השיוט (CRUISE)  (מחוון בקרת שיוט רגילה) יכבה ובקרת השיוט הרגילה תבוטל. 



S02438

● ביטול ידני על-ידי פעולת נהג (דגמים עם סיוע בשמירת נתיב)

- כל אחת מהפעולות הבאות תבוטל את בקרת השיוט הרגילה.
- לחץ על דוושת הבלם. 
 -  (מחוון בקרת שיוט רגילה) משתנה מירוק ללבן בעוד שמהירות המטרה של הרכב שנקבעה נשארת מוצגת באזור התצוגה של ה-EyeSight.
 - לחץ על מתג בקרת השיוט (CRUISE) .
 -  (מחוון בקרת שיוט רגילה) משתנה מירוק ללבן בעוד שמהירות המטרה של הרכב שנקבעה נשארת מוצגת באזור התצוגה של ה-EyeSight.
 - כאשר מתג בקרת השיוט (CRUISE)  נלחץ שוב,  (מחוון בקרת שיוט רגילה) יכבה ובקרת השיוט הרגילה תבוטל.

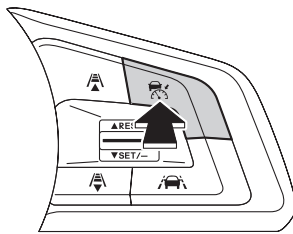

S02390

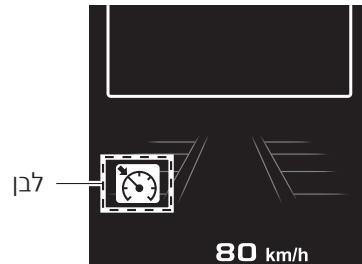

S02941

● ביטול אוטומטי על-ידי המערכת

במקרים הבאים, זמזם משמיע צפצוף אחד קצר וצפצוף אחד ארוך ותפקוד בקרת השיט מתבטל אוטומטית, (OFF) (מחווני ניתוק (OFF)) יוצג באזור תצוגת ה-EyeSight. לאחר שהתנאים הרשומים להלן נפתרו, בצע שוב את פעולת קביעת בקרת השיט כדי להפעיל בקרת שיט מחדש.

- ידית בורר ההילוכים הוזזה למצב אחר מאשר [D] או [M].
- מהירות הרכב יורדת עד כ-25 קמ"ש או פחות (עקב מעלה תלול או מסיבה אחרת כלשהי).

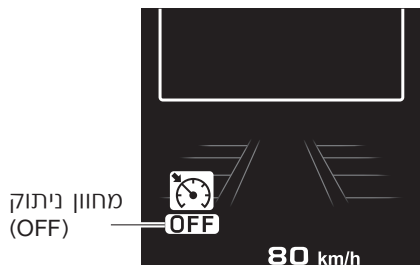

S02939

- מצב-X מופעל (אם קיים). נורית חייווי מצב-X  דולקת.
- בקרת השיט ניתנת להחזרה לאחר שמצב-X מנותק.
- מהירות הרכב גדלה עד כ-220 קמ"ש או יותר.
- הבקרה הדינמית של הרכב או תפקוד בקרת אחיזת הקרקע מופעלים.
- דלת כלשהי נפתחה (פרט לדלת האחורית המתרוממת/דלת תא המטען).
- הנהג אינו חוגר את חגורת הבטיחות.
- בלם החנייה האלקטרוני מופעל.
- ה-EyeSight אינה תקינה. (↔ עיין בעמוד 101).
- גלגל ההגה מסובב בשיעור משמעותי לאחד הצדדים.
- שיפוע הדרך תלול.
- הופעלה הבלימה השנייה של קדם-התנגשות.

אזהרה

אל תשתמש בבקרת שיט רגילה בדרכים חלקלקות. שימוש כזה עלול לגרום לתאונה.

זהירות

בעת העברת ידית בורר ההילוכים למצב [N], בקרת שיוט רגילה תתבטל אוטומטית. אל תעביר את ידית בורר ההילוכים למצב [N] אלא אם זהו מצב חירום. אחרת ייתכן שבלם המנוע לא יפעל, מה שיכול לגרום לתאונה.

הערה

- אם יש תקלה במערכת EyeSight, מחוון אזהרת ה-EyeSight מוצג בתצוגת מכלול המחוונים, וגם נורית חיווי מערכת בלימת קדם-התנגשות מנותקת ונורית חיווי אזהרת סטייה מנתיב מנותקת דולקות. אם זה קורה, עצור את הרכב במקום בטוח ואז דומם את המנוע והתנע אותו מחדש. אם המחוונים נשארים דולקים לאחר התנעת המנוע מחדש, לא ניתן להשתמש בבקרת השיוט הרגילה. זה לא יפריע לנהיגה רגילה; אבל המערכת חייבת להיבדק על-ידי מרכז שירות סובארו מוקדם ככל האפשר.
- ← עיין בעמוד 101.
- כאשר פעולת בקרת השיוט הרגילה בוטלה אוטומטית, בצע את פעולת קביעת בקרת השיוט שוב לאחר שנפתר המצב שגרם לביטול. אם בקרת השיוט לא ניתנת לקביעה אפילו לאחר שהמצב תוקן, ייתכן שיש תקלה ב-EyeSight. זה לא יפריע לנהיגה רגילה; אבל המערכת חייבת להיבדק על-ידי מרכז שירות סובארו מוקדם ככל האפשר.

חזרה למהירות הרכב שנשמרה מקודם

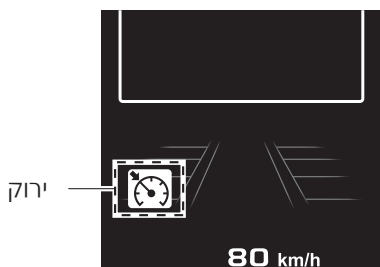

S02941

מהירות הרכב שנקבעה מקודם שמורה בזיכרון. כדי להחזיר ולקבוע את מהירות הרכב הזו, לחץ על המתג RES/SET לצד RES/+ (אזור תצוגת ה-EyeSight יראה שוב את המצב שנקבע). ההחזרה אפשרית כאשר מהירות רכב נקבעה מקודם, ומהירות הרכב הנוכחית היא כ-30 קמ"ש או יותר.

דגמים בלי סיוע בשמירת נתיב

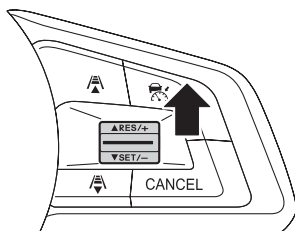

S02660

דגמים עם סיוע בשמירת נתיב

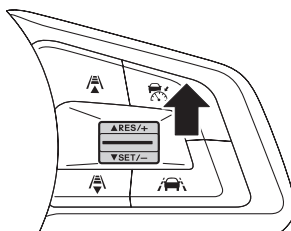

S02655

הערה

- מהירות הרכב השמורה בזיכרון נמחקת בנסיבות הבאות:
 - בקרת השיט מנותקת על-ידי לחיצה על מתג בקרת השיט (CRUISE).
 - או הבקרה הדינמית של הרכב או תפקוד בקרת אחיזת הקרקע הופעלה.
 - מצב בקרת השיט הועבר מבקרת שיט רגילה לבקרת שיט מסתגלת.
 - הרכב נוסע באופן קבוע בהתאם למהירות הרכב שנקבעה בין 30 קמ"ש לבין 200 קמ"ש.
 - אם לא נשמרה מהירות רכב בזיכרון (מהירות הרכב הקודמת), המהירות הנוכחית של הרכב תיקבע בעת הלחיצה על מתג RES/SET לצד RES/+.
- ← עיין בעמוד 91.

רשימה של צלילי זמזם

עמוד לעיון	מצב	צליל הזמזם
← עיין בעמוד 32.	מערכת בלימת קדם-התנגשות: הבלימה השנייה פעילה.	צפצוף רצוף יחיד
← עיין בעמודים 59 ו-97.	בקרת שיוט מסתגלת או בקרת שיוט רגילה מבוטלת.	צפצוף קצר אחד וצפצוף אחד ארוך
	בלם החנייה האלקטרוני הופעל אוטומטית במשך מצב החזקה בעצירה על-ידי בקרת השיוט המסתגלת.	
← עיין בעמוד 73.	סיוע בשמירת נתיב מבוטל אוטומטית.	
← עיין בעמוד 32.	מערכת בלימת קדם-התנגשות: הבלימה הראשונה פעילה.	צפצופים קצרים עוקבים
	מערכת בלימת קדם-התנגשות: אזהרת מרחק הביטחון פעילה.	
← עיין בעמוד 64.	האזהרה "Obstacle Detected" (זוהה מכשול) מבקרת השיוט המסתגלת הופעלה.	
← עיין בעמוד 75.	בקרת קדם-התנגשות של המצערות הופעלה.	
← עיין בעמוד 81.	התראת הסטייה מנתיב הופעלה.	3 צפצופים קצרים
← עיין בעמוד 84.	התראת סטייה בתוך הנתיב הופעלה.	
← עיין בעמוד 57.	תפקוד ההחזקה בעצירה של בקרת השיוט המסתגלת נמשך למשך 2 דקות ובלם החנייה האלקטרוני מופעל אוטומטית.	5 צפצופים לסירוגין, צפצוף אחד קצר וצפצוף אחד ארוך
← עיין בעמוד 46.	אחד מהבאים קרה כאשר בקרת השיוט המסתגלת נקבעה. - זוהה רכב מלפנים*. - רכב מלפנים לא מזוהה יותר*.	צפצוף אחד קצר
← עיין בעמודים 90 ו-92.	מצב בקרת השיוט (בקרת שיוט מסתגלת ↔ בקרת שיוט רגילה) משתנה.	
← עיין בעמודים 101 ו-102.	ה-EyeSight אינה תקינה.	
	פעולת ה-EyeSight מופסקת זמנית.	
← עיין בעמודים 80 ו-36.	מערכת בלימת קדם-התנגשות ומערכת בקרת קדם-התנגשות של המצערות מופעלות/מנותקות (on/off).	
← עיין בעמודים 83 ו-86.	התראת הסטייה מהנתיב והתראת הסטייה בתוך הנתיב מופעלות/מנותקות (on/off).	
← עיין בעמוד 87.	התראת התחלת נסיעה של הרכב שמלפנים פעילה*.	

* הזמזם אשר נשמע כאשר מזוהה רכב מלפנים (צליל זיהוי רכב מלפנים), כמו גם התראת התחלת נסיעה של הרכב שמלפנים ניתנים לכיבוי או הפעלה.
← עיין בעמוד 104.

תקלה ב-EyeSight והפסקת פעולה זמנית

אם תקלה מזוהה על-ידי מערכת ה-EyeSight, המחוננים בלוח המכשירים ובמכלול המחוננים יעניקו לנהג חייווי על התקלה. בדוק את התוכן המוצג ונקוט בפעולה המתאימה.

■ תקלה (כולל כוונון לא תקין של המצב/הזווית של המצלמה הסטריאוסקופית)

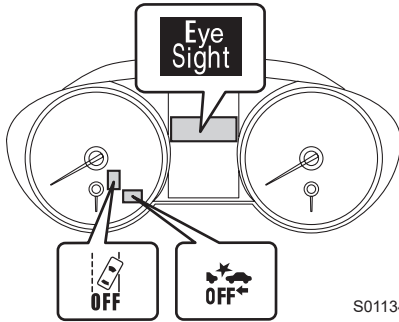

הזמזם משמיע צפצוף קצר אחד ומחונן האזהרה של ה-EyeSight (צהוב) מהבהב או דולק, בו בזמן, נורית החיווי של מערכת בלימת קדם-התנגשות מנותקת ונורית החיווי של אזהרת סטייה מנתיב מנותקת יידלק. תוצג גם הודעה בתצוגת מכלול המחוננים.

הפעולה	הגורם	המסך המוצג
דרושים ביקורת וכוונון. התקשר אל מרכז שירות מורשה סובארו.	תקלה במערכת EyeSight או שכוונון מצב/זווית של המצלמה הסטריאוסקופית אינו תקין.	<div style="background-color: black; color: white; padding: 5px; text-align: center;"> EyeSight Off Check Manual </div> S03005

⚠️ זהירות

אם גם מחונן אזהרת ה-EyeSight ונורית האזהרה CHECK ENGINE (בדוק מנוע/נורית חייווי תקלה דולקים בו זמנית כאשר נוהגים, בדוק/תקן את רכבך במרכז שירות סובארו בהקדם האפשרי. לא ניתן להשתמש ב-EyeSight אם קיימת בעיה במנוע, וכד'.

🏠 הערה

- אם מחונן אזהרת ה-EyeSight דולק או מהבהב, עצור את הרכב במקום בטוח, דומם את המנוע וזא התנע אותו מחדש.
- אם המחונן ממשיך לדלוק או להבהב אפילו לאחר שהמנוע הותנע מחדש, הרי שקיימת תקלה במערכת ה-EyeSight. במקרה זה, יופסקו כל התפקודים של ה-EyeSight. נהיגה רגילה עדיין תהיה אפשרית. אבל, פנה למרכז שירות סובארו לצורך ביקורת.

■ השבתה זמנית של המערכת

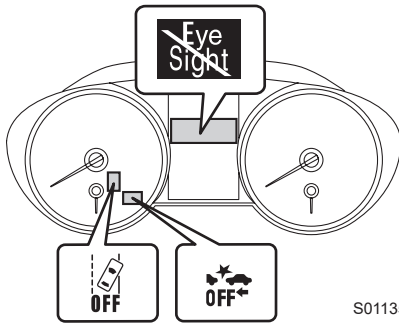

S01135

הזמזם ישמיע צפצוף אחד קצר, ומחווין ההפסקה הזמנית של ה-EyeSight (לבן), נורית החיווי של מערכת בלימת קדם-התנגשות מנותקת ונורית החיווי של אזהרת סטייה מנתיב מנותקת יידלקו בו זמנית.

תוצג גם הודעה בתצוגת מכלול המחוונים. כשהגורם להפסקה הזמנית נפתר, תבוטל ההפסקה הזמנית ומערכת ה-EyeSight תתחיל לפעול שוב אוטומטית.

הפעולה	הגורם	המסך המוצג
<ul style="list-style-type: none"> • נקה את השמשה. • במזג אוויר גרוע או אם יש אור חזק מלפנים, מערכת ה-EyeSight תתחיל מחדש לאחר שנהגת ברכבך למשך זמן מסוים והתנאים המשפיעים על המערכת השתפרו. • אם המערכת אינה מתחילה מחדש, אפילו לאחר שהתנאים השתפרו וחלף פרק זמן מסוים, התקשר אל מרכז שירות סובארו שלך לביצוע ביקורת. 	<p>קשה למצלמה הסטריאוסקופית לזהות עצמים מלפנים</p> <ul style="list-style-type: none"> • השמשה הקדמית מלוכלכת או כשהצטברו עליה אדים • תנאי מזג אוויר גרועים • אור חזק מלפנים 	
<p>המערכת תתחיל מחדש לאחר שהטמפרטורה היא בתחום הפעולה של מערכת ה-EyeSight.</p> <p>אם המערכת אינה מתחילה מחדש, אפילו לאחר שהטמפרטורה בתוך הרכב היא בתחום הפעולה, התקשר אל מרכז שירות סובארו שלך לביצוע ביקורת.</p>	<p>בטמפרטורות נמוכות או גבוהות</p>	

הפעולה	הגורם	המסך המוצג
<p>המערכת תתחיל מחדש לאחר שהגורם בוטל. בזמן זה, ייתכן שייקח למערכת זמן מה כדי להתחיל מחדש.</p> <p>אם המערכת אינה מתחילה מחדש, אפילו לאחר שהתנאים השתפרו וחלף פרק זמן מסוים, התקשר אל מרכז שירות סובארו שלך לביצוע ביקורת.</p>	<ul style="list-style-type: none"> • מערכת ה-EyeSight מתחילה לפעול • המערכת קבעה שהרכב נטוי באופן קיצוני • הבלימה השנייה של קדם-ההתנגשות פעלה 3 פעמים לאחר שהמנוע הותנע מחדש • כאשר המנוע הודמם (פרט אם המנוע הודמם אוטומטית על-ידי מערכת התנעה הדממה אוטומטית (Auto Start Stop) • מערכת הגה-הכוח האלקטרוני נמצאת במצב מניעת התחממות יתר עקב סיבוב גלגל ההגה כאשר הרכב במצב עמידה או בנסיעה במהירות נמוכה במידה קיצונית • מערכת ה-EyeSight העריכה ערך שונה עקב הסרה או התקנה של גלגל ההגה • הגלגלים אינם מאוזנים • הכוונת הגלגלים אינה תקינה 	<div style="text-align: center;">  <p>S02998</p> </div>

הערה



כאשר נורית אזהרה של מערכת EyeSight דולקת, לא ניתן להשתמש באף אחד מתפקודי ה-EyeSight פרט לבקרת שיוט רגילה.

תפקודי התאמה אישית

הקביעות הבאות ניתנות לשינוי בתצוגת מכלול המחוונים.

קביעת ברירת מחדל	הקביעה	הפריט	
בינונית (Mid)	מקסימלית/בינונית/מינימלית (Max/Mid/Min)	עוצמת צליל האזרה	EyeSight
ON (מופעל)	ON (מופעל) / OFF (מופסק)	צליל זיהוי רכב מלפנים	
ON (מופעל)	ON (מופעל) / OFF (מופסק)	תפקוד מנטר תנועת הרכב שלפנים	
ON (מופעל)	ON (מופעל) / OFF (מופסק)	סמל הרכב	

הערה

הקביעות שלהלן ניתנות להחזרה לקביעות המפעל (ברירת מחדל).
 ← עיין בספר הנהג של הרכב שלך.

■ אופן הביצוע של התאמה אישית

- ניתן לבצע פעולות כאשר ידית בורר ההילוכים נמצאת במצב **P** ומתג ההצתה נמצא במצב מחובר (ON) כשהרכב חונה.
- משוך את המתג **▼ / ▲** כלפיה כדי להציג את המסך "Change settings" (שינוי הגדרות). משוך והחזק את המתג **i** SET/(Info) כדי לשנות את מסך ההגדרות.
 - משוך את המתג **▼ / ▲** כלפיה, בחר ב-"EyeSight", ומשוך את המתג **i** SET/(Info) כדי לאשר.
- המערכת תעבור אל מסך ההגדרות של ה-EyeSight. הפעל את המתגים הבאים על-פי התצוגה שעל המסך.
- בחר: **▲** מתג (החזרה) / **▼** מתג (שלח)
 - אשר: מתג **i** (Info)/SET

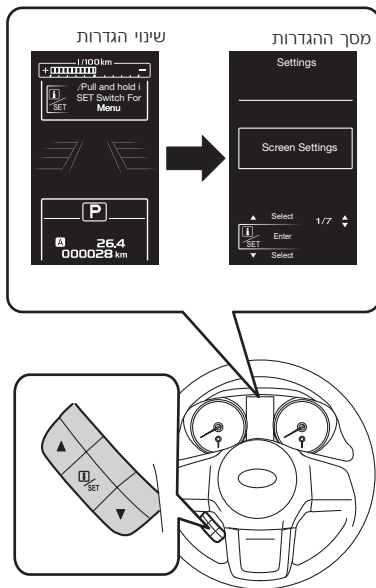

S02156

● קביעת עוצמת האזרה

העוצמה ניתנת לקביעה ל-מקסימלית/בינונית/מינימלית (Max/Mid/Min).
כאשר אתה במסך קביעת עוצמת האזרה, אם העוצמה נבחרת עם מתג ▲ / ▼, יושמעו 3 צפצופים קצרים.

● קביעת צליל זיהוי רכב מלפנים

קביעת צליל זיהוי רכב מלפנים ניתנת להפעלה (ON) או להפסקת הפעלה (OFF).

● תפקוד מנטר תנועת הרכב שלפנים

קביעת תפקוד התראת התחלת נסיעה של הרכב שמלפנים ניתנת להפעלה (ON) או הפסקת הפעלה (OFF).

● הגדרת סמל הרכב

הגדרת סמל הרכב ניתנת להפעלה (ON) או להפסקת הפעלה (OFF).

הערה

כאשר נבחרת הפעולה "Return" (חזרה), תחזור המערכת למסך רמה 1 מעל הנוכחית.

● ביטול תפקודי ההתאמה האישית

- במקרים הבאים, תפקודי ההתאמה האישית יבוטלו ויוצג המסך "Change settings" (שינוי הגדרות).
- כאשר אתה מושך ומחזיק את המתג (Info)/SET  כלפיהן כאשר המנוע מודמם
 - כאשר המתג לא מופעל במשך כ-30 שניות

רשימת מסך ההודעות

אם מזוזה אזהרה או תקלה ב-EyeSight, תוצג הודעה בתצוגת מכלול המחוונים. תלוי בסוג ההודעה, זמזם יושמע בו זמנית.

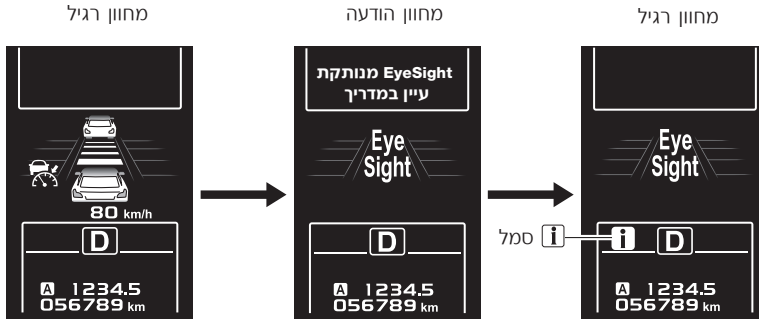

S02940

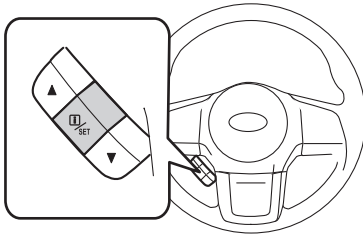





אם הודעה מוצגת, עיין ברשימת ההודעות ונקוט בפעולה המתאימה. כאשר הסמל **i** דולק, אתה יכול למשוך את המתג (Info)/SET כדי להציג את ההודעה שוב.

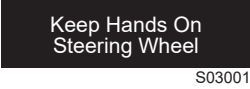

S01138

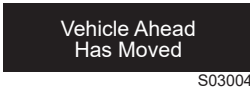
■ רשימת מסך ההודעות (אמצעי זהירות והערות)





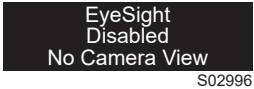
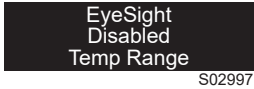



הפעולה	סמל i	המסך המוצג	הפריט
32. ← עיין בעמוד	אין	<div style="background-color: black; color: white; padding: 5px; text-align: center;"> Obstacle Detected <small>S02999</small> </div>	מערכת בלימת קדם- התנגשות
64. ← עיין בעמוד	אין		"Obstacle Detected" (מזוזה מכשול)
75. ← עיין בעמוד	אין		בקרת קדם-התנגשות של המצערות
32. ← עיין בעמוד	אין	<div style="background-color: black; color: white; padding: 5px; text-align: center;"> Apply Brake To Hold Position <small>S03000</small> </div>	הפעל את הבלם



הפעולה	סמל 	המסך המוצג	הפריט
← עיין בעמוד 74.	אין	 S03001	לא זוהתה פעולת הגה על-ידי הסינע בשמירת נתיב
← עיין בעמוד 81.	אין	 S03002	התראת סטייה מנתיב
← עיין בעמוד 84.	אין	 S03003	התראת סטייה בתוך הנתיב
← עיין בעמוד 87.	אין	 S03004	התראת התחלת נסיעה של הרכב שמלפנים
← עיין בעמודים 59 ו-97.	אין	 S02219	ביטול אוטומטי של בקרת שיוט מסתגלת/ בקרת שיוט רגילה (כאשר השיפוע של הדרך תלול מאוד)













■ רשימת מסך ההודעות (תקלה, הפסקה זמנית)





הפעולה	סמל i	המסך המוצג	הפריט
עייין בעמוד 101. ←	כן (צהוב)	 <p>EyeSight Off Check Manual S03005</p>	תקלה במערכת EyeSight
עייין בעמוד 102. ←	כן (לבן)	 <p>EyeSight Disabled No Camera View S02996</p>	הפסקה זמנית של EyeSight
	כן (לבן)	 <p>EyeSight Disabled Temp Range S02997</p>	
	כן (לבן)	 <p>EyeSight Disabled Check Manual S02998</p>	



איתור תקלות



<p>בקרת השיוט המסתגלת אינה ניתנת לקביעה.</p>	
<p>האם זכרת ללחוץ על מתג בקרת השיוט (CRUISE)?  (מחוון בקרת שיוט מסתגלת) לא יוצג. אם לא לחצת על מתג בקרת השיוט (CRUISE),  (מחוון בקרת שיוט מסתגלת) לא יוצג.</p>	
<p>האם פעולת ה-EyeSight מופסקת זמנית?  (מחוון השבתה זמנית של EyeSight) מוצג כאשר פעולת ה-EyeSight מופסקת זמנית,  (מחוון השבתה זמנית של EyeSight) מוצג בתצוגת מכלול המחוונים. קבע שוב את בקרת השיוט המסתגלת לאחר שהגורם להפסקה הזמנית תוקן.</p>	
<p>האם READY (מחוון READY) מוצג? בקרת השיוט המסתגלת לא ניתנת לקביעה כאשר READY (מחוון READY) אינו מוצג. קבע את בקרת READY השיוט המסתגלת כאשר (מחוון READY) מוצג.</p>	





<p>READY (מחוון READY) לא מוצג.</p>	
<p>האם מתקיימות הדרישות עבור קביעת בקרת שיוט? בכל אחד מהמקרים הבאים, READY (מחוון READY) לא יוצג.</p> <ul style="list-style-type: none"> • דוושת הבלם לחוצה בעת נסיעה או שדוושת הבלם לא לחוצה חזק בעת עצירה (בקרת שיוט מסתגלת). • דוושת הבלם לחוצה (בקרת שיוט רגילה). • מהירות הרכב אינה בין 0 לבין כ-180 קמ"ש בקירוב (בקרת שיוט מסתגלת). • מהירות הרכב אינה בין כ-30 לבין כ-200 קמ"ש בקירוב (בקרת שיוט רגילה). • מכלול המחוונים מראה מצב אחר מאשר D או M. • הנהג אינו חוגר את חגורת הבטיחות. • דלת כלשהי נפתחה (פרט לדלת האחורית המתרוממת/דלת תא המטען). • בלם החנייה האלקטרוני מופעל. • הרכב נמצא על שיפוע תלול. • מצב-X מופעל (אם קיים). נורית חיווי מצב-X  דולקת. • גלגל ההגה מסובב בשיעור משמעותי לאחד הצדדים. • מערכת ה-EyeSight הפסיקה לפעול זמנית (בקרת שיוט מסתגלת). 	



<p>רכב (לפני הרכב שלך) לא מזוהה, הזיהוי מושהה או שהזיהוי אובד מהר.</p>	
<p>האם הרכב שמלפנים נעצר, נע לאט יחסית לרכב שלך או נע לאט במידה קיצונית? זיהוי של רכב שנעצר, רכב שנע לאט ביחס לרכב שלך, וכלי רכב שנעים לאט במידה קיצונית יכול להיות קשה.</p>	
<p>האם השמשה מלוכלכת או מכוסה אדים? אם השמשה מלוכלכת או מכוסה אדים, ייתכן שיהיה בלתי אפשרי לזהות עצם או כלי רכב. נקה את הלכלוך והאדים מהשמשה, ולאחר מכן נסה להשתמש במערכת שוב.</p>	
<p>האם הרכב שמלפנים רחוק? מרחק הזיהוי המקסימלי של המצלמה הסטריאוסקופית של ה-EyeSight הוא 110 מ' בקירוב. זיהוי אינו אפשרי אם הרכב יותר רחוק.</p>	
<p>האם הרכב נמצא בעקומה? טווח הזיהוי בכיוונים האופקיים הוא מוגבל כאשר המצלמה מכוונת באופן נכון.</p>	
<p>האם הרכב נמצא על דרך עם מעלות ומורדות רצופים (כמו בגשר עילי), או על דרך בעלת שיפוע צד? טווח הזיהוי בכיוונים האנכיים מוגבל.</p>	
<p>האם הרכב שזוהה מלפנים התחלף? זיהוי יכול להיות מושהה לאחר שהרכב שמלפנים התחלף.</p>	
<p>האם מים, שלג או חומרים אחרים הותזו למעלה על-ידי הרכב שמלפנים כאשר הוא נוסע? כאשר מים או שלג הותזו למעלה, ייתכן שלא יהיה אפשרי לזהות את הרכב שמלפנים.</p>	
<p>בקרה מופעלת למרות שלא מזוהה כל רכב מלפנים.</p>	
<p>האם יש רכב בנתיב הסמוך? תלוי בתנאי הדרך, ייתכן שכלי רכב שבנתיבים הסמוכים יזוהו באותה מידה כמו הרכב הנמצא ישר מלפנים.</p>	
<p>האם אתה נוהג בעקומה או קרוב אליה? כאשר אתה נוהג בעקומה, ייתכן שבקרת הבלימה תופעל בתגובה למעקי בטיחות, הזווית של גלגל ההגה, או מבנים בצד הדרך.</p>	
<p>התראת התחלת נסיעה של הרכב שמלפנים הופעלה, אפילו שאין כל רכב מלפנים.</p>	
<p>תלוי בעצמים שמסביב, סביבת התנועה ומזג האוויר, התראת התחלת נסיעה של הרכב שמלפנים יכולה להפיק אזהרה בתגובה לעצמים אחרים, שאינם רכב שמופיע לפני הרכב שלך.</p>	



<p>ה-EyeSight לא מתחילה מחדש לאחר הפסקה זמנית.</p>	
<p>האם אתה נוסע בגשם עם מגבים שביצועיהם גרועים, או שיש שכבה שומנית על השמשה? החלף את המגבים בחדשים, או נקה את השכבה השומנית מעל השמשה. האם אתה נוהג בתנאי מזג אוויר גרועים עם גשם כבד, שלג, ערפל, או אבק? במקרים אלה, EyeSight יכולה להפסיק לפעול זמנית כל זמן שהראות גרועה.</p>	
<p>האם הרכב שלך חשוף לאור שמש מלפנים (שקיעה או זריחה, וכד') או לאור בהיר של פנסים ראשיים מכלי רכב המתקרבים ממול בלילה? במקרים אלה, EyeSight יכולה להפסיק לפעול זמנית.</p>	
<p>האם אתה חונה במקום חם מאוד או קר מאוד? בכל אחד מהמקרים האלה, EyeSight עשויה להפסיק לפעול באופן זמני עד להגדלת הטמפרטורה או עד להפחתת הטמפרטורה של המצלמה לטווח בה היא פעילה.</p>	



<p>התזמון של אזהרת "Obstacle Detected" (זוהו מכשול) הוא לפעמים מוקדם יותר ולפעמים מאוחר יותר ממה שנראה כפעולה רגילה.</p>	
<p>אזהרת "Obstacle Detected" (מזוהו מכשול) מושמעת כאשר המערכת קובעת שדרושה בלימה חזקה יותר, על בסיס תנאים כמו המרחק מהרכב שמלפנים והפרש המהירות בהשוואה אליו. עקב כך, התזמון יכול להשתנות בהתאם לאופן הפעלת הבלמים ביחס לרכב שמלפנים, והמהירות היחסית של הרכב שלך אל הרכב הזה.</p>	



<p>כאשר הרכב שמלפנים פנה ויצא מהדרך או שהמרחק מהרכב שמלפנים גדל, ההאצה היא לפעמים איטית יותר או מהירה יותר.</p>	
<p>בהתאם לתזמון בו זיהו הרכב שמלפנים אבד, ייתכן שיכולת התגובה של ה-EyeSight תהיה איטית יותר, ותגרום לתחושת השהיה בהתחלת ההאצה ולתחושת זמן בלימה ארוך יותר מאשר מה שנראה כפעולה רגילה.</p>	
<p>איזה מצב SI-drive נבחר? ההאצה משתנה בהתאם למאפיינים של בקרת השיוט המסתגלת המשתנים בהתאם למצב SI-drive הנבחר.</p>	



<p>בקרת שיוט מתבטלת אוטומטית.</p>	
<p>האם ביצעת אחת מהפעולות הבאות?</p> <ul style="list-style-type: none"> • לחצת על דוושת הבלם. • לחצת על מתג בקרת השיוט (CRUISE). - אם  מתג בקרת השיוט (CRUISE) נלחץ כאשר בקרת השיוט נקבעה כבר, תתבטל בקרת השיוט. • סובבת גלגל ההגה בחדות. • לחצת על מתג מצב-X (אם קיים). נורית חיווי מצב-X  דולקת. • הנהג אינו חוגר את חגורת הבטיחות. • הפעלת את הבקרה הדינמית של הרכב או תפקוד בקרת אחיזת הקרקע. • פתחת דלת כלשהי (פרט לדלת האחורית המתרוממת/דלת תא המטען). • האם הרכב נמצא על שיפוע תלול? • מערכות אלו יכולות להתבטל גם בתנאים שאינם רשומים לעיל. <p>← עיין בעמוד 58 (בקרת שיוט מסתגלת).</p> <p>← עיין בעמוד 95 (בקרת שיוט רגילה).</p>	
<p>האם מערכת ה-EyeSight הפסיקה לפעול זמנית? *כאשר בקרת שיוט מסתגלת מופעלת.</p>	



<p>רעש קורה כאשר בקרת בלימה אוטומטית מופעלת.</p>	
<p>זהו הצליל של פעולת בקרת הבלימה האוטומטית - קיימים מספר רכיבים מכניים במערכת, ואלה משמיעים לפעמים רעשים בעת בקרת בלימה אוטומטית. צליל זה אינו תקלה.</p>	





<p>בקרת הבלימה מופעלת לעתים קרובות כאשר נוהגים עם בקרת שיוט מסתגלת בתנועה כבדה.</p>	
<p>כאשר בקרת שיוט מסתגלת מופעלת, מערכת ה-EyeSight מבצעת בקרה על בסיס התנועה של כלי רכב או עצמים שמלפנים. עקב כך, ההאצה וההאטה יכולות להיות תדירות יותר כאשר המערכת מתאימה את עצמה לכלי רכב או עצמים שמערכת המצלמה מזהה. אם קשה לשמור על מרחק ביטחון אחיד בתנאים מסוימים (כגון בתנועה כבדה, מזג אוויר גרוע, סביבה עירונית, וכד'), אל תשתמש בבקרת שיוט מסתגלת.</p>	



<p>בלם החנייה האלקטרוני מופעל אוטומטית כאשר תפקוד החזקה במצב עצירה פועל.</p>	
<p>בלם החנייה האלקטרוני יופעל במקרים הבאים. תפקוד ההחזקה במצב עצירה (← עיין בעמוד 54) מופעל ברציפות במשך כ-2 דקות. תנאי ביטול אוטומטי (← עיין בעמוד 59) התקיימו.</p>	

<p>המנוע הודמם כאשר תפקוד ההחזקה במצב עצירה של בקרת השיוט המסתגלת מופעל.</p>	
<p>האם מחוון ההתנעה הדממה אוטומטית (ירוק) דולק? הדממת מנוע זו קורית כתוצאה מפעולת מערכת ההתנעה ההדממה האוטומטית. זה אינו מצביע על תקלה.</p>	

<p>מערכת ההתנעה הדממה אוטומטית אינה מדוממת את המנוע כאשר תפקוד ההחזקה במצב עצירה של בקרת השיוט המסתגלת מופעל.</p>	
<p>עבור מידע לגבי מערכת ההתנעה ההדממה האוטומטית, עיין בספר הנהג של הרכב שלך.</p>	

<p>המנוע אינו מותנע מחדש לאחר שהודמם אוטומטית כאשר תפקוד ההחזקה במצב עצירה של בקרת השיוט המסתגלת היה מופעל.</p>	
<p>האם מחוון התנעה והדממה אוטומטית מנותקת (OFF) דולק? אם מחוון ניתוק (OFF) דולק, העבר את ידית בורר ההילוכים למצב P ולחץ על מתג ההצתה מסוג לחצן כדי להתניע את המנוע כשדווש בבלם לחוצה.</p>	

<p>הסיוע בשמירת נתיב התבטל באופן לא צפוי.</p>	
<p>האם הסרת את ידיך מגלגל ההגה? האם שמת את ידיך על גלגל ההגה ממש בקלות בעת הנהיגה? אם המערכת לא יכולה לזוהות את פעולת ההגה של הנהג, הסיוע בשמירת נתיב יתבטל זמנית.</p>	
<p>האם פנית בעיקול חד? הסיוע בשמירת נתיב אינו פועל בעת פנייה בעיקול חד.</p>	
<p>האם ביצעת אחת מהפעולות הבאות? <ul style="list-style-type: none"> • הפעלת את ידית איתות הפנייה • הפעלת את גלגל ההגה כדי לצאת מנתיב • הפעלת את מגב השמשה במהירות גבוהה • נהגת ברכב שלך במהירות נמוכה מכ-55 קמ"ש או יותר מאשר כ-205 קמ"ש • לחצת על דוושת הבלם • הפעלת את מתג מהבהבי אזהרת החירום • המערכת יכולה להתבטל גם בתנאים שאינם רשומים לעיל. <p>← עיין בעמוד 73.</p> </p>	

<p>הסיוע בשמירת נתיב אינו פועל למרות שישנם סימוני נתיב.</p>	
<p>האם רוחב הדרך צר מדי או רחב מדי? כדי להפעיל את הסיוע בשמירת נתיב, צריך רוחב הנתיב להיות בין כ-3 מ' לבין 4 מ'.</p>	

A large, empty rounded rectangular box with a thin gray border, occupying most of the page. It is intended for the reader to write notes.

A large, empty rounded rectangular box with a thin gray border, occupying most of the page. It is intended for the reader to write their own notes or comments.