

Jeep®

GLADIATOR

מדריך למשתמש

הנהג הוא האחראי להפעלה הבטוחה של הרכב. נהיגה כאשר דעתך מוסחת עלולה לגרום לאיבוד השליטה ברכב ולגרום לתאונה ולפציעה. אנו ממליצים מאוד שהנהג יפעל בזהירות רבה בעת שימוש בהתקן או בתפקוד שעלול להסיח את דעתו מהכביש. שימוש בהתקנים אלקטרוניים כגון טלפונים ניידים, מחשבים, מכשירי קשר, מכשירי ניווט או התקנים אחרים כאשר הרכב בתנועה, הוא מסוכן ועלול לגרום לתאונה חמורה. כתיבת הודעות בעת נהיגה מסוכנת מאוד, ואין לעשותה כאשר הרכב בתנועה. אם אינך יכול להקדיש את מלוא תשומת לבך להפעלת הרכב, רד מהכביש למקום בטוח ועצור את רכבך. זו תמיד אחריותו של הנהג לציית לחוקים המקומיים.

נהיגה ואלכוהול

נהיגה בשכרות היא אחת הסיבות הנפוצות ביותר לתאונות. יכולת הנהיגה שלך יכולה להיות מושפעת גם כאשר רמת האלכוהול בדם שלך היא נמוכה בהרבה מרמת המינימום האסורה בחוק. אם שתית, אל תנהג. סע עם נהג תורן, במונית או עם חבר או באמצעות תחבורה ציבורית.

אזהרה!

נהיגה לאחר שתיית אלכוהול עלולה לגרום לתאונה. החושים שלך פחות חדים, התגובות שלך אטיות יותר וכושר השיפוט שלך נפגע לאחר שתיית אלכוהול. לעולם אל תשתה ותנהג.

אזהרה! הפעלה, טיפול ותחזוקה של מנוע רכב נוסעים או רכב כביש-שטח עלולים לחשוף אותך לכימיקלים, כולל גזי פליטה, פחמן חד חמצני, פתלאטים ועופרת אשר ידועים כחומרים מסרטנים וגורמי סיכון לסרטן או למומים מולדים או לנזק למערכת הרבייה. כדי להגביל את החשיפה, הימנע משאיפה של גזי פליטה, אל תפעיל את המנוע במצב סרק, למעט כאשר זה דרוש, טפל ברכבך במקום מאוורר היטב ולבש כפפות או שטוף את ידיך לעתים קרובות בעת הטיפול ברכב.

Jeep[®]

תוכן העניינים

1	9.....	הקדמה.....	1
2	16.....	הכר את רכבך.....	2
3	115.....	הכר את לוח המחוונים.....	3
4	145.....	התנעה ונהיגה.....	4
5	234.....	מולטימדיה.....	5
6	322.....	בטיחות.....	6
7	385.....	במקרה חירום.....	7
8	409.....	שירות ותחזוקה.....	8
9	483.....	נתונים טכניים.....	9
10	497.....	אינדקס.....	10

הקדמה

10	מפתח הסמלים
10	אזרת התהפכות
11	קרוון
11	שינויים ברכב
11	מפתח סימול

הכר את רכבך

16	מפתחות
16	מפתח שלט רחוק
19	מפתח שולל התנעה
20	מתג התנעה
	התנעה באמצעות מערכת כניסה
20	ונסיעה ללא מפתח
22	התנעה מרחוק - אם קיימת (מנוע בניזין)
22	כיצד להשתמש בהתנעה מרחוק
23	יציאה ממצב התנעה מרחוק
	הפעלה של הפשרת שמש קדמית
23	מרחוק- אם קיימת
	הפעלה מרחוק של מערכת נוחות-
23	אם קיימות
24	הודעת ביטול התנעה מרחוק
24	התנעה מרחוק - אם קיימת (מנוע דיזל)
25	כיצד להשתמש בהתנעה מרחוק
25	מערכת אזעקה לרכב - אם קיימת
26	לדריכת המערכת
26	נטרול המערכת
26	דריכה מחדש של המערכת

26	דלתות
27	מנעולי דלת ידניים
27	נעילה חשמלית של דלתות
	מערכת כניסה ללא מפתח Enter-N-Go -
28	כניסה פסיבית (אם קיימת)
30	נעילת דלתות אוטומטית-אם קיימת
	מערכת נעילת דלתות אחוריות
30	להגנה על ילדים
31	הסרת הדלת הקדמית
23	הסרת הדלת האחורית
36	גלגל הגה
36	גלגל הגה מוטה/טלסקופי
36	חימום גלגל הגה -אם קיים
37	מושבים
37	כוונון ידני של מושבים קדמיים
38	מושב אחורי מתקפל בפיצול 40 / 60
40	קיפול כרית מושב מעלה
41	חימום מושבים - אם קיים
41	משענת יד למושב האחורי - אם קיימת
42	משענות ראש
44	זיהוי קולי של Uconnect
44	הקדמה לזיהוי קולי של Uconnect
44	פקודות קוליות בסיסיות
45	תחילת הפעלה
45	מידע נוסף
46	מראות
46	מראה פנימית
46	מראות איפור עם תאורה
47	מראות חיצוניות
47	חימום מראות - אם קיים
47	מראות חשמליות - אם קיימת
48	פוחת דלת מוסך (HOMELINK)
48	לפני התחלת תכנות HomeLink
48	מחיקת כל ערוצי HomeLink
	זיהוי האם יש לך קוד מתגלגל
48	או קוד רגיל
49	תכנות פוחת דלת מוסך HomeLink
50	תכנות HomeLink להתקן שונה
50	תכנות של לחצן HomeLink בודד
51	תכנות פתיחת שער
52	תאורה חיצונית
52	מתג פנסים ראשיים
	תאורה לנהיגה ביום (DRL)-
52	אם קיימת
52	מתג אלומת אור גבוה/נמוך
	בקרת האור הגבוה האוטומטי -
53	אם קיימת
53	הבהוב באור גבוה

- 108** דלת ארגז המטען
- 108 פתיחה
- 108 דלת ארגז מטען שלושה מצבים
- 109 סגירה
- 110** מערכת קשירה לארגז המטען עם קיימת
- 110** כיסוי ארגז מטען - עם קיים
- 111 התקנת כיסוי ארגז מטען
- 112 הסרת כיסוי ארגז מטען
- 114** גגון מטען - עם קיים
- הכר את לוח המחוונים**
- 115** לוח מחוונים
- 119 תיאור לוח המחוונים
- 120** תצוגת לוח המחוונים
- 120 תצוגת לוח הבקרים מיקום ובקרים
- 121 סייען החלפת שמן - עם קיים
- 122 תצוגת נהיגת שטח - עם קיימים
- 122 פריטי לבחירה בתצוגת לוח המחוונים
- 122 פריטי תפריט בתצוגת לוח המחוונים
- הגנה על המצבר עובדת/הודעת
- מצבר במצב הגנה - פעולות
- 126 להפחתת עומס חשמלי-אם קיים
- 128 תצוגות דיזל
- 128 הודעות מסנן חלקיקי דיזל (DPF)
- 130 אזהרות מערכת הדלק
- חלונות חשמליים - עם קיימים** **80**
- 80 פתיחה אוטומטית של חלונות
- 81 חלון הזזה אחורי ידני - עם קיים
- 81 מתג נעילת חלונות
- 81 רעשי רוח
- גג רך ניתן להסרה** **82**
- 82 הכלים המסופקים
- 82 קיפול הגג הרך
- 89 הרמת הגג הרך
- 92 הסרת הגג הרך
- 93 התקנת הגג הרך
- 95 הסרת לוח(ות) קדמי(ים) של גג קשיח
- 98 התקנת לוח(ות) קדמי(ים) של גג קשיח
- 98 הסרת הגג הקשיח
- 101 התקנת הגג הקשיח
- מסגרת דלת - עם קיים גג רך** **101**
- 102 הסרת מסגרת הדלת
- 102 התקנת מסגרת הדלת
- שמשה הקדמית מתקפלת** **104**
- 104 הורדת השמשה הקדמית
- 104 הרמת השמשה הקדמית
- מכסה מנוע** **107**
- 107 פתיחת מכסה המנוע
- 107 סגירת מכסה המנוע
- מערכת פנסים ראשיים אוטומטיים -
- אם קיימת 53
- תזכורת אורות דולקים 53
- פנסי ערפל קדמיים - עם קיימים 53
- פנסי איתות 54
- סייען מעבר נתיב - עם קיים 54
- תאורת ארגז מטען - עם קיים 54
- תאורה פנימית** **54**
- 54 תאורת נוחות פנימית
- כוונן בהירות של לוח מחוונים
- ותאורת אווירה 55
- מגבים ומתזים של השמשה הקדמית** **55**
- 55 הפעלת מגבי שמשה קדמית
- בקרת האקלים** **56**
- בקרת אקלים אוטומטית -
- תיאור ותפקוד 56
- בקרת אקלים ידנית -
- תיאור ותפקוד 60
- בקרת טמפרטורה אוטומטית (ATC) -
- אם קיימת 62
- הפעלה קולית של בקרת האקלים 63
- עצות הפעלה 63
- אחסון וציוד פנימי** **65**
- 65 אחסון
- 68 בקרת AUX/USB
- 69 רמקול אלחוטי Jeep - עם קיים
- 75 שקעים חשמליים
- 76 ממירי מתח - עם קיימים
- 78 מתגי ציוד עזר - עם קיימים

- 167..... הנעה בארבעת הגלגלים**
 תיבת העברה ארבעה מצבים -
 168..... אם קיימת.....
 תיבת העברה ארבעה מצבים -
 170..... אם קיימת.....
 172..... סרן אחורי Trac-Lok - אם קיים.....
 נעילת סרן קדמי ואחורי (Tru-Lok) -
 173..... אם קיימת.....
 נעילת סרן אחורי בלבד (Tru-Lok) -
 173..... אם קיימת.....
 ניתוק אלקטרוני של מוט מייצב -
 174..... אם קיים.....
 תצוגת נהיגת שטח - אם קיימת.....
176..... הגה כוח אלקטרו-הידראולי
 מערכת STOP/START -
 תיבת הילוכים אוטומטית
- 177..... (אם קיימת)**
 מצב הדממה אוטומטית.....
 סיבות אפשריות לאי פעולה
 של הדממת אוטומטית של המנוע.....
 178..... התנעת המנוע במצב אוטומטי.....
 178..... הפסקה ידנית של מערכת Stop/Start.....
 179..... הפעלה ידנית של מערכת Stop/Start.....
 179..... תקלה במערכת.....
- התנעת המנוע - מנוע דיזל**
(אם קיים).....
 149..... תיבת הילוכים אוטומטית.....
 149..... מזג אוויר קר מאוד.....
 150..... התנעה רגילה.....
 150..... נוזלי התנעה.....
 151..... **הפעלה רגילה - מנועי דיזל**
 151..... אמצעי זהירות למזג אוויר קר.....
 153..... הפעלה במהירות סרק.....
 153..... הדממת המנוע.....
 153..... עצות בנוגע למערכת הקירור -
 תיבת הילוכים אוטומטית.....
 154.....
- מחמם בלוק מנוע - אם קיים**
המלצות להרצת המנוע -
מנוע בנזין (אם קיים).....
 156.....
המלצות להרצת המנוע -
מנוע דיזל (אם קיים).....
 156.....
בלם חניה.....
157..... תיבת הילוכים ידנית - אם קיימת
 158..... העברת הילוכים.....
 159..... הורדת הילוך.....
 160.....
- תיבת הילוכים אוטומטית-**
אם קיימת.....
 161.....
 162..... נועל בורר הילוכים.....
 162..... מערכת נועל בלמים/בורר הילוכים.....
 162..... תיבת הילוכים אוטומטית 8 הילוכים.....
 162..... טווחי הילוכים.....
 163.....
- 132..... נוריות אזהרה והודעות**
 132..... נוריות אזהרה אדומות.....
 135..... נוריות אזהרה צהובות.....
 135..... נוריות חיווי צהובות.....
 141..... נוריות חיווי ירוקות.....
 142..... נוריות חיווי לבנות.....
 143..... נוריות חיווי כחולות.....
- 143..... מערכת אבחון ברכב II OBD**
 מערכת אבחון ברכב (OBD II)
 143..... אבטחת רשת.....
- בדיקת מערכת הפליטה**
ותוכניות תחזוקה.....
 144.....
- התנעה ונהיגה**
- התנעת המנוע - מנוע בנזין (אם קיים)**.....
 145..... תיבת הילוכים ידנית - אם קיימת.....
 145..... תיבת הילוכים אוטומטית - אם קיימת.....
 145..... התנעה רגילה.....
 146..... עזר חניה AutoPark.....
 מזג אוויר קר במיוחד
 (מתחת ל-30°C).....
 148..... במקרה שהמנוע לא מתניע.....
 148..... לאחר התנעה.....
 149.....

מולטימדיה	
234 מערכות UCONNECT	
234 אבטחת רשת	
235 הגדרות UCONNECT	
236..... מאפיינים הניתנים להתאמה אישית	
252 הקדמה	
252..... תיאור המערכת	
254..... גרירה ושחרור לשורת תפריט	
255..... מידע כללי ובטיחות	
256 מצבי UCONNECT	
256..... בקרי שמע בגלגל ההגה	
256..... מצב רדיו	
267..... מצב מדיה	
271..... מצב טלפון	
- APPLE CARPLAY® - I ANDROID AUTO™	
284 אם קיימים	
284..... Android Auto™	
287..... Apple CarPlay®	
עצות להפעלה Android Auto™	
290..... Apple CarPlay® - I	
- שירותי רכב מקושרים -	
290 אם קיימים	
290..... האם הרכב שלי מקושר?	
290..... הקדמה לשירותי רכב מקושרים	
293..... התחלת הפעלה של שירותי רכב מקושרים	
295..... שימוש ב-SiriusXM Guardian	
312..... ניהול חשבון SiriusXM Guardian	
205 תדלוק הרכב מנועי בנזין (אם קיים)	
205..... מכסה פתח מילוי דלק	
206..... הודעת מכסה מיכל דלק לא סגור	
206 תדלוק הרכב מנועי דיזל (אם קיים)	
207..... מניעת שימוש בדלק מזוהם	
207..... אחסון דלק - מנועי דיזל	
207..... נוזלי הפחתת גזי פליטה	
210 העמסת הרכב	
210..... תווית אישור	
212 גרירת גרור	
212..... הגדרות מקובלות לגרירה	
214..... סוגי ווי גרירה	
משקלים גרירת גרור	
215..... (ערכי משקל מרבי של גרור)	
218..... משקל גרור ומוט גרירה	
218..... דרישות גרירה	
218..... עצות לגרירה	
גרירת הרכב	
(עלי ידי רכב אחר וכו')	
222	
222..... גרירת הרכב מאחורי רכב אחר	
223..... גרירת הרכב מאחורי רכב אחר - דגמי הנעה בארבעת הגלגלים	
225 עצות לנהיגה	
225..... עצות לנהיגה בכביש	
225..... עצות לנהיגה בשטח	
מערכת STOP/START -	
180 תיבת הילוכים ידנית (אם קיימת)	
180..... מצב הדממה אוטומטית	
181..... סיבות אפשריות לאי פעולה של הדממת אוטומטית של המנוע	
181..... התנעת המנוע במצב אוטומטי	
182..... הפסקה ידנית של מערכת Stop/Start	
182..... הפעלה ידנית של מערכת Stop/Start	
182..... תקלה במערכת	
מערכות בקרת שיוט	
אם קיימת	
182	
182..... בקרת שיוט - אם קיימת	
184..... בקרת שיוט אדפטיבית (ACC) - אם קיימת	
מערכת סיוע לחניה פעילה ParkSense -	
195 אם קיימת	
195..... ParkSense	
196..... תצוגת אזהרות ParkSense	
196..... תצוגת ParkSense	
200..... הפעלה ונטרול ParkSense	
תחזוקה של מערכת סיוע לחניה	
200..... ParkSense	
200..... ניקוי של מערכת ParkSense	
201..... אמצעי זהירות בשימוש במערכת ParkSense	
201..... ParkSense	
202 מצלמת נסיעה לאחור	
204 מערכות מצלמה קדמית - אם קיימת	

	בטיחות	שירותים מקושרים - שאלות שכיחות312
		שירותים מקושרים -
		שאלות שכיחות שיחת חירום.....312
		שירותים מקושרים -
		שאלות שכיחות נעילה/ביטול נעילה
		מרחוק של דלת313
		שירותים מקושרים -
		שאלות שכיחות שירותי דרך.....313
		שירותים מקושרים -
		שאלות שכיחות שלח וסע313
		שירותים מקושרים -
		שאלות שכיחות חיפוש רכב.....314
		שירותים מקושרים -
		שאלות שכיחות סיוע בעת גניבת הרכב.....314
		שירותים מקושרים -
		שאלות שכיחות התנעת רכב מרחוק.....315
		שירותים מקושרים -
		שאלות שכיחות הפעלת צופר
		ופנסי האיתות מרחוק.....315
		חשבון שירותים מקושרים -
		שאלות שכיחות.....316
		איסוף נתונים ופרטיות.....318
		הפעלת מערכת השמע וטלפונים ניידים319
		מידע רגולטורי ובטיחותי.....319
		דפי נהיגת שטח - אם קיימים.....319
		שורת מצב של דפי נהיגת שטח.....320
		מערכת הינע.....320
		מחווני מדי עזר.....321
		נטייה וגלגול.....321
	מערכות בטיחות 322	
	מערכת למניעת נעילת גלגלים (ABS)322	
	מערכת בקרה אלקטרונית	
	של הבלמים (EBC)323	
	מערכות עזר לנהיגה 331	
	מערכת לניטור שטחים מתים (BSM) -	
	אם קיימת.....331	
	מערכת להפחתת סיכון להתנגשות	
	מלפנים (FCW) - אם קיימת.....335	
	נורית אזהרת לחץ אוויר בצמיגים	
	(TPMS)337	
	מערכות ריסון לנוסעים 343	
	רכיבים של מערכות ריסון לנוסעים.....343	
	הערות בטיחות חשובות.....343	
	מערכות חגורות בטיחות.....344	
	מערכות ריסון נוספות (SRS).....352	
	מושבי בטיחות לילדים.....368	
	עצות בטיחות 381	
	הסעת נוסעים.....381	
	הסעת בעלי חיים.....381	
	בדיקות שיש לבצע בתוך הרכב.....381	
	בדיקות בטיחות תקופתיות	
	שיש לבצע מחוץ לרכב.....383	
	גזי פליטה.....384	
	אזהרות מפחמן חד חמצני.....384	
	במקרה חירום	
	פנסי אזהרת חירום385	
	מערכת שיחת סיוע וחירום	
	אם קיימת385	
	מגבה והחלפת גלגל390	
	הכנה להגבהה.....390	
	מיקום מגבה.....391	
	הוצאת הגלגל החלופי.....392	
	הוראות הגבהה.....394	
	אחסון גלגל חלופי או נקור.....397	
	החזרת המגבה והכלים למקומם.....398	
	התנעה באמצעות כבלי עזר 398	
	הכנה להגבהת הרכב.....399	
	הליכי התנעה בכבלי עזר.....400	
	תדלוק חירום	
	אם קיים402	
	אם המנוע מתחמם יתר על המידה403	
	שחרור ידני מצב חניה404	
	שחרור רכב תקוע405	
	גרירת רכב מושבת406	
	דגמי הנעה בארבעת הגלגלים.....407	
	ללא שלט רחוק.....407	
	ווי גרירה למקרי חירום אם קיימים.....407	
	מערכת תגובה מתקדמת	
	בעת תאונה (EARS)408	
	מתעד נתוני הרכב (EDR)408	

	אופן פעולת התחדשות -	
429.....	הודעה על הליך הפעולה	429.....
429.....	נוזלי הפחתת גזי פליטה	429.....
430.....	בדיקת רצועות ההינע של האביזרים	430.....
431.....	תחזוקת מערכת מיזוג האוויר	431.....
433.....	שימון וסיכוך גוף הרכב	433.....
433.....	להבי מגבי השמשה הקדמית	433.....
434.....	מערכת פליטה	434.....
436.....	מערכת הקירור	436.....
439.....	מערכת הבלמים	439.....
440.....	נוזל סרן קדמי/אחורי	440.....
440.....	תיבת העברה	440.....
441.....	תיבת הילוכים ידנית - אם קיימת	441.....
441.....	תיבת הילוכים אוטומטית - אם קיימת	441.....
442.....	נתיכים	442.....
451.....	החלפת נורות	451.....
455.....	צמיגים	455.....
455.....	צמיגים מידע בטיחותי	455.....
463.....	צמיגים - מידע כללי	463.....
467.....	סוגי צמיגים	467.....
468.....	צמיג חלופי - אם קיים	468.....
469.....	טיפול בגלגלים וצלחות גלגל	469.....
471.....	שרשראות שלג	471.....
472.....	המלצות לסבב צמיגים	472.....
	דירוג צמיגים אחיד	
473.....	של משרד התחבורה	473.....
473.....	מחווני בלאי	473.....
473.....	דרגות אחיזה	473.....
473.....	דירוג טמפרטורה	473.....
474.....	אחסון הרכב	474.....
475.....	החלק החיצוני של הרכב	475.....
475.....	הגנה מפני תנאי מזג האוויר	475.....
475.....	תחזוקת המרכב וגחון הרכב	475.....
476.....	שמירה על צבע הרכב	476.....
479.....	פנים הרכב	479.....
479.....	שטיחים מידע בטיחותי	479.....
479.....	הסרת שטיחים	479.....
481.....	מושבים וריפוד	481.....
482.....	פלסטיק וחומרים מצופים	482.....
482.....	משטחי עור	482.....
482.....	משטחי זכוכית	482.....
	נתונים טכניים	
483.....	מספר זיהוי רכב (VIN)	483.....
483.....	מערכת הבלימה	483.....
483.....	נתוני מומנט הידוק אומי גלגל	483.....
483.....	נתוני מומנט הידוק	483.....

	שירות ותחזוקה	
	טיפולים תחזוקה תקופתיים -	
409.....	מנועי בנזין	409.....
410.....	תכנית תחזוקה	410.....
	טיפולים תחזוקה תקופתיים -	
414.....	מנועי דיזל	414.....
	תכנית תחזוקה -	
415.....	תדלוק ביו-דיזל B5	415.....
	תחזוקה נוספת -	
418.....	ביו-דיזל B6 עד B20	418.....
419.....	תא מנוע	419.....
419.....	מנוע 3.6 ל'	419.....
420.....	מנוע דיזל 3.0 ל'	420.....
421.....	בדיקת מפלס שמן	421.....
421.....	הוספת נוזל שטיפה	421.....
421.....	מצבר ללא תחזוקה	421.....
422.....	שטיפה בלחץ גבוה	422.....
422.....	תחזוקת הרכב	422.....
423.....	שמן מנוע	423.....
423.....	מסנן שמן מנוע	423.....
424.....	קרב מסנן אוויר למנוע	424.....
	ניקוז מסנן מפריד דלק/מים	
426.....	מנוע דיזל	426.....
	החלפת מסנן הדלק -	
427.....	מנוע דיזל	427.....
	אתחול במקרה שאזל הדלק במנוע -	
428.....	מנוע דיזל	428.....

484.....	דרישות דלק - מנועי בנזין
484.....	מנוע 3.6 ל'.....
485.....	בנזין משופר.....
485.....	תוספי דלק.....
485.....	תערובות בנזין/מחמצנים.....
	אל תשתמש בדלק E-86
485.....	ברכבים שאינן מותאמים לדלק
	המרת מערכת הדלק לגז טבעי
486.....	או גז טבעי דחוס.....
	מתיל ציקלופנטדיניל
486.....	מנגן טריקורבוניל (MMT) בבנזין.....
486.....	אזהרות מערכת הדלק.....
487.....	דרישות דלק - מנועי דיזל
487.....	דרישות סולר.....
488.....	דרישות ביו-דיזל.....
490.....	קיבולי נוזלים
491.....	נוזלים וחומרי סיכה
495.....	נוזלים וחומרי סיכה לשלדה

אנו מברכים אותך על בחירתך ברכב ג'יפ חדש. היה בטוח בדיוק העבודה, בתכנון הייחודי ובאיכות הגבוהה של הרכב.

זהו רכב פנאי שטח (SUV). הוא יכול לנסוע למקומות ולבצע משימות שרכבי נוסעים רגילים אינם יכולים לבצע. מומלץ להשקיע זמן להכיר את הרכב, שכן יכולות ההיגוי והתמרונים שלו שונות מיכולות של כלי רכב אחרים, גם בדרכים סלולות וגם בתנאי שטח. דגם ההנעה לשני גלגלים של רכב זה תוכנן לנסיעה בדרכים סלולות בלבד. הוא לא נועד לנהיגה בתנאי שטח או בתנאים קשים אחרים שדורשים רכב עם הנעת 4 גלגלים. לפני תחילת הנסיעה ברכב זה, עיין בספר הנהג ובחוברות הנוספות. ודא שאתה מכיר את כל הבקרים של הרכב, בייחוד אלו שנועדו לבלימה, להיגוי, לתיבת ההילוכים ולהעברות הילוכים. למד את התנהגות הרכב בתנאי דרך שונים. יכולות הנהיגה שלך ישתפרו עם צבירת ניסיון. בעת נהיגה בדרכי שטח או טיפול ברכב, אל תעמיס על הרכב ואל תצפה שיתגבר על איתני הטבע. ציית תמיד לחוקים ולתקנות המקומיות בעת נהיגה. כמו עם כלי רכב אחרים, נהיגה או הפעלה לא נכונה של הרכב עלולה להסתיים באיבוד שליטה ובהתנגשות. לפרטים נוספים, ראה ← עמוד 225.

ספר זה אף מתאר מאפיינים מיוחדים ועצות, וכן מידע חיוני לנהיגה בטוחה, לטיפול ולתחזוקה של הג'יפ שלך לאורך זמן. אחרי קריאתו מומלץ לשמור את הספר בתוך הרכב, כדי שיהיה נגיש בעת הצורך וכדי שיישאר בתוך הרכב בעת מכירתו. אנחנו סמוכים ובטוחים שאמצעים אלה יאפשרו לך הפעלה מיטבית של הרכב החדש שלך שיהנה מסיוע של אנשי השירות המקצועיים של סמלת מוטורס.

כאשר אתה זקוק לשירות, זכור שמרכז השירות המורשה של Jeep מכיר את רכבך בצורה הטובה ביותר, במרכז יש טכנאים בעלי ההכשרה לטפל ברכבי ג'יפ, חלפי MOPAR מקוריים והמקום גם יספק לך שירות שיהיה לשיעור רצונך.

בנוסף, מודריך זה מתייחס לכל הדגמים, ומכיל את כל הציוד, כולל הציוד האופציונלי, המותקן בבית החרושת. משום כך, ייתכן כי חלק מההסברים מתייחסים לציוד אשר אינו מותקן ברכבך.

המידע, המפרטים והאיורים הנמצאים במדריך תקפים בעת ההדפסה. יצרן הרכב שומר לעצמו את הזכות לשנות מפרטים ותכנונים בכל עת, ללא התראה מראש, וללא מחויבות כלשהי לבצע שינויים זהים או דומים בכלי רכב שנמכרו בעבר.

קריאה נעימה. נהיגה מהנה!

סמלת – היבואנית הרשמית של סובארו, ג'יפ,
אלפא רומיאו, פיאט, אבארט, מזראטי, פרארי,
קרייזלר, דודג', ראם ואיווקו

מפתח הסמלים

אזהרת התהפכות

כלי רכב פנאי שטח הם בסכנה גבוהה יותר להתהפכות מאשר סוגי כלי רכב אחרים. לרכב זה מרווח גחון ומרכז כבידה גבוהים יותר משל כלי רכב פרטיים. הוא מתפקד טוב יותר בסוגים רבים של דרכי שטח. עם זאת, נהיגה לא בטוחה יכולה לגרום לאיבוד שליטה על כל סוג של רכב. בגלל מרכז הכבידה הגבוה יותר, הסיכוי להתהפכות עקב איבוד שליטה הוא גבוה יותר מאשר כלי רכב אחרים. לכן, אל תבצע פניות חדות, תמרונים פתאומיים, או כל פעולת נהיגה מסוכנת אחרת, מכיוון שאתה עלול לאבד שליטה על רכבך. הפעלה לא בטוחה של רכב זה עלולה לגרום להתנגשות, להתהפכות, או לפציעה חמורה או קטלנית. נהג בזהירות.



R0016010

תונית אזהרה מפני התהפכות

אזהרה!	אזהרות מפני אופני פעולה שעלולים לגרום להתנגשות, לפציעה ו/או למוות.
זהירות!	אזהרות מפני פעולות שעלולות לגרום נזק לרכבך.
הערה:	הצעה שתשפר את ההתקנה, ההפעלה והאמינות ועלול להיגרם נזק לרכב אם לא תמלא אחר הוראות אלו.
עצה:	רעיונות/פתרונות/ עצות כלליים לשימוש קל יותר ברכב ובהפעלתו.
חץ הפניה למידע נוסף	ראה את הפניה זו למידע נוסף על מאפיין מסוים.
הערת שוליים	מידע נוסף רלוונטי הקשור לנשוא.

אם לא תקרא את הספר בשלמותו אתה עלול לפספס מידע חשוב. ציית לכל ההתרעות האזהרות.

נוריות חיווי אדומות	
נורית אזהרת כרית אוויר עמוד 132 ↵	
נורית אזהרת בלמים עמוד 132 ↵	
נורית אזהרת כרית אוויר עמוד 133 ↵	
נורית אזהרת דלת פתוחה עמוד 133 ↵	
נורית אזהרה תקלה בהגה כוח חשמלי (EPS) עמוד 133 ↵	
נורית בקרת מצערת אלקטרונית (ETC) עמוד 133 ↵	
נורית אזהרה של טמפרטורת נוזל קירור גבוהה עמוד 134 ↵	
נורית אזהרת מכסה מנוע פתוח עמוד 134 ↵	

אי שימוש בחגורות הבטיחות במושבי הנהג והנוסעים עלול לגרום לפציעה חמורה או קטלנית. הנתונים בארה"ב ממחישים ששימוש בחגורות בטיחות עשוי להפחית את המוות בתאונה ב- 10,000 נפש ומעלה בכל שנה ולהפחית את פציעות הגורמות נכות בשני מיליונים בשנה. בהתנגשות בעקבות התהפכות, נוסע לא חגור נמצא בסכנה גבוהה יותר למוות באופן משמעותי, מנוסע חגור. חגור תמיד את חגורת הבטיחות.

קרוון

לא מומלץ להשתמש ברכב לנשיאת קרוואנים ניגרים.

שינויים ברכב

אזהרה!









התאמות או שינויים שיבוצעו ברכב זה עלולים להשפיע באופן משמעותי על הנסיעה והבטיחות באופן שיגביר את סכנת התנגשות שעלולה לגרום לפציעה חמורה או למוות.

מפתח סימול

רכיבי רכב מסוימים נושאים תוויות צבעוניות שסמליהן מציינים אמצעי זהירות שיש להקפיד עליהם תוך כדי שימוש. הקפד תמיד לציית לכל האזהרות בעת שימוש ברכבך. ראה להלן את ההגדרות עבור כל סמל ↵ עמוד 132.

נוריות אזהרה צהובות	
נורית אזהרה מערכת למניעת נעילת גלגלים (ABS) ↔ עמוד 135	
נורית אזהרה מערכת בקרת יציבות (ESC) פעילה - אם קיימת ↔ עמוד 136	
נורית חיווי הפסקת מערכת בקרת יציבות ESC OFF - אם קיימת ↔ עמוד 136	
נורית חיווי מכסה מילוי דלק משוחרר - אם קיימת ↔ עמוד 136	
נורית אזהרת מפלס דלק נמוך ↔ עמוד 136	
נורית מפלס נוזל שמשות נמוך - אם קיימת ↔ עמוד 136	

נוריות חיווי אדומות	
נורית אזהרת לחץ שמן נמוך ↔ עמוד 134	
נורית אזהרת טמפרטורת שמן המנוע ↔ עמוד 134	
נורית תזכורת חגורת הבטיחות ↔ עמוד 134	
נורית תזכורת חגורת הבטיחות במושבים האחוריים - אם קיימת בלוח מחוונים בסיסי ↔ עמוד 135	
נורית אזהרת טמפרטורת תיבת הילוכים - אם קיימת ↔ עמוד 135	
נורית מערכת אזעקה - אם קיימת ↔ עמוד 135	

נוריות חיווי צהובות	
נורית אזהרת מצב 4WD - אם קיים ↔ עמוד 139	
נורית אזהרת מצב 4WD Low - אם קיים ↔ עמוד 139	
נורית אזהרת מצב 4H Part Time - אם קיים ↔ עמוד 139	
נורית אזהרת תקלה בנעל סרן - אם קיים ↔ עמוד 139	
נורית חיווי נעל סרן אחורי - אם קיים ↔ עמוד 139	
נורית חיווי נעל סרן קדמי ואחורי - אם קיים ↔ עמוד 139	
נורית חיווי הפסקת מערכת אזהרת התנגשות מלפנים - אם קיימת ↔ עמוד 139	
נורית חיווי מצב סרק - אם קיימת ↔ עמוד 140	



נוריות אזהרה צהובות	
נורית אזהרת בדיקת מנוע/ חיווי תקלה (MIL) ↔ עמוד 136	
נורית אזהרת שירות 4WD - אם קיימת ↔ עמוד 137	
נורית שירות אזהרת התנגשות מלפנים (FCW) - אם קיימת ↔ עמוד 137	
נורית אזהרת שירות במערכת Stop/Start - אם קיימת ↔ עמוד 137	
נורית אזהרת תקלה בבקרת השיוט ↔ עמוד 137	
נורית אזהרת תקלה במוט המייצב - אם קיימת ↔ עמוד 137	
נורית אזהרת מערכת בקרת לחץ אוויר בצמיגים ↔ עמוד 137	
נורית אזהרת תקלה במערכת הזרקת AdBlue (אוריה) - אם קיימת ↔ עמוד 139	

נוריות חיווי ירוקות	
נורית חיווי בקרת שיוט אדפטיבית (ACC) מוגדרת ללא רכב מלפנים – אם קיימת ↔ עמוד 141	
נורית בקרת שיוט אדפטיבית (ACC) מוגדרת עם רכב מלפנים – אם קיימת ↔ עמוד 141	
נורית אזהרת מצב 4WD Auto – אם קיים ↔ עמוד 141	
נורית מצב מוכנות בקרת שיוט – אם קיים עם לוח מחוונים משופר ↔ עמוד 141	
נורית חיווי פנסי ערפל קדמיים – אם קיימים ↔ עמוד 141	
נורית חיווי פנסי חניה/ראשיים דולקים ↔ עמוד 141	
נורית חיווי מערכת Stop/Start פעילה ↔ עמוד 141	

נוריות חיווי צהובות	
נורית אזהרת שירות בקרת שיוט אדפטיבית – אם קיימת ↔ עמוד 140	
נורית חיווי מוט מייצב – אם קיים ↔ עמוד 140	
נורית חיווי מצב Off Road+ – אם קיים ↔ עמוד 140	
נורית חיווי תאורת ארגז מטען ↔ עמוד 140	
נורית חיווי המתנה להתנעה – אם קיימת ↔ עמוד 140	
נורית חיווי מפלס נמוך של תוסף הפחתת גזי פליטה דיזל AdBlue (אוריאה) – אם קיים ↔ עמוד 140	
נורית חיווי מים בדלק – אם קיימת ↔ עמוד 140	

נוריות חיווי לבנות	
נורית תזכורת חגורת הבטיחות במושבים האחוריים - אם קיים לוח מחוונים בסיסי ↔ עמוד 142	
נורית חיווי מושב אחורי פנוי - אם קיים ↔ עמוד 142	
נורית מצב מוכנות בקרת שיוט - אם קיים עם לוח מחוונים משופר ↔ עמוד 142	
נורית חיווי הגדרה בקרת שיוט - אם קיים עם לוח מחוונים בסיסי ↔ עמוד 142	
נורית חיווי מצב מוכנות בקרת שיוט - אם קיים עם לוח מחוונים בסיסי ↔ עמוד 143	
נורית חיווי בקרת בחירת מהירות (SCC) - אם קיימת ↔ עמוד 143	

נוריות חיווי כחולות	
נורית חיווי אור גבוה ↔ עמוד 143	

נוריות חיווי ירוקות	
נוריות מחווני כיוון ↔ עמוד 141	
נורית חיווי חגורת הבטיחות חגורה במושבים האחוריים - אם קיים לוח מחוונים משופר ↔ עמוד 141	

נוריות חיווי לבנות	
נורית מצב מוכנות בקרת שיוט אדפטיבית (ACC) - אם קיים עם לוח מחוונים משופר ↔ עמוד 142	
נורית מצב מוכנות בקרת שיוט אדפטיבית (ACC) - אם קיים עם לוח מחוונים בסיסי ↔ עמוד 142	
נורית מצב הגדרה בקרת שיוט אדפטיבית (ACC) - אם קיים עם לוח מחוונים בסיסי ↔ עמוד 142	
נורית חיווי מצב הנעה בשני גלגלים גבוה - אם קיים עם לוח מחוונים משופר ↔ עמוד 142	2H
נורית חיווי חגורת הבטיחות חגורה במושבים האחוריים - אם קיים לוח מחוונים בסיסי ↔ עמוד 142	

הכר את רכבך

הערה:

- האות ממפתח השלט הרחוק האלחוטי עלול להיחסם אם הוא יימצא ליד טלפון סלולרי, מחשב נייד או התקנים אלקטרוניים אחרים. הקליטה עלולה להיות גרועה.
- כאשר ההתנעה מופעלת והרכב נע במהירות של 4 קמ"ש, כל פעולות מפתח שלט רחוק מנוטרלות.

מפתחות

מפתח שלט רחוק

הרכב מצויד במפתח שלט רחוק התומך בכניסה פסיבית, הפעלה מרחוק ללא מפתח (AKE), כניסה והתנעה ללא מפתח Enter-N-Go (אם קיימת) והתנעה מרחוק (אם קיימת). השלט הרחוק מאפשר לך לנעול או לשחרר את נעילת הדלתות ודלת תא המטען ממרחק של עד כ-20 מ'. אין צורך לכוון את השלט לרכב על מנת להפעיל את המערכת. מפתח שלט רחוק כולל מפתח מכני.

אזהרה!

לחץ על לחצן שחרור המפתח המכני, רק כאשר השלט הרחוק אינו מופנה לכיווןך, בייחוד לכיוון העיניים ולעצמים שעלולים להינזק, כגון ביגוד.

זהירות!

הרכיבים האלקטרוניים בתוך השלט הרחוק עלולים להינזק, אם המפתח נחשף למכות חזקות. כדי לשמור על יעילות מרבית של הרכיבים האלקטרוניים בתוך המפתח, אין לחשוף אותו לאור שמש ישיר.

שימוש באזעקת חירום

להפעלתה ולהפסקה של תפקוד אזעקת חירום לחץ על הלחצן בשלט הרחוק. כאשר אזעקת חירום פעילה, פנסי האיתות יבהבו ויישמעו צפירות מוקטעות ותאורת הפנים תידלק. אזעקת חירום תפעל כשלוש דקות אלא אם תופסק בלחיצה חוזרת על הלחצן או נסיעה במהירות של 4 קמ"ש ומעלה.

הערה:

- תאורת הפנים תיכבה אם מתג ההתנעה יועבר למצב ACC או ON/RUN כשאזעקת החירום פעילה. אך הפנסים החיצוניים והצופר ימשיכו לפעול.
- ייתכן שתצטרך להתקרב למרחק של פחות מ-11 מטרים מהרכב בעת שימוש בשלט הרחוק להפסקת אזעקת חירום בשל רעשי תדר רדיו שפולטת המערכת.

- 1 - לחצן שחרור מפתח חירום
- 2 - לחצן ביטול נעילה
- 3 - לחצן התנעה מרחוק
- 4 - לחצן אזעקת חירום
- 5 - נורית LED
- 6 - לחצן נעילה

נעילת הדלתות ודלת ארגז המטען

לחץ לחיצה אחת קצרה על לחצן שחרור הנעילה בשלט הרחוק, כדי לשחרר את נעילת דלת הנהג, או לחץ פעמיים תוך 5 שניות כדי לשחרר את נעילת כל הדלתות ודלת ארגז המטען. לנעילת כל הדלתות לחץ על לחצן נעילה פעם אחת. כאשר משוחררת נעילת הדלתות, פנסי האיתות יבהבו ותאורת הכניסה תידלק. כאשר דלתות הרכב יינעלו, פנסי האיתות יבהבו פעמיים והצופר יצפצף.

הערה:

- ניתן להתאים את המערכת כך שכל הדלתות ישתחררו מנעילה בלחיצה הראשונה על הלחצן.
- הפתח המכני הנשלף יכול לשמש לנעילה ולשחרור נעילה של הדלתות, דלת ארגז המטען, תא הכפפות, תאי אחסון (אם קיימים) ומשענות ראש מושבים אחוריים.

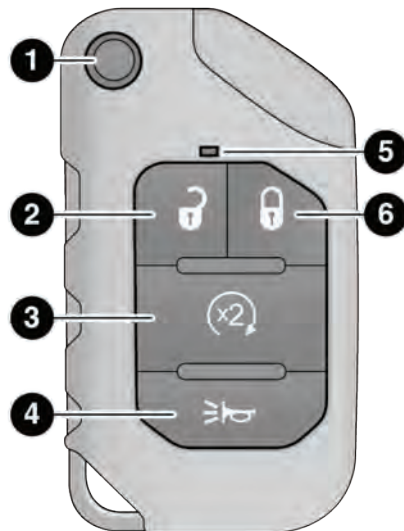

A0204000099US

מפתח שלט רחוק

החלפת הסוללה במפתח השלט הרחוק

הסוללה המומלצת להחלפה היא CR2450.

הערה:

- מומלץ להשתמש בסוללה מ-MOPAR. סוללות לא מקוריות עשויות לא לעמוד בדרישות היצרן למידות סוללת מטבע.
- סוללות שמכילות פרכלוראט דורשות טיפול מיוחד. למידע נוסף עיין www.dtsc.ca.gov/hazardouswaste/perchlorate.
- אל תיגע בקוטבי הסוללה או במעגל המודפס שנמצאים בצד האחורי של השלט.
- כאשר סוללת השלט הרחוק חלשה, תוצג אזהרה בלוח המחוונים ונורית ה-LED בשלט הרחוק לא תידלק כאשר לחצן נלחץ.

1. הסר את המכסה האחורי של מפתח השלט הרחוק בהכנסת מברג שטוח לחריץ בתחתית של השלט הרחוק. הפעל לחץ קל עד שהמכסה מתנתק היזהר לא להזיק לאטם. המשיך לשחרר את הלשוניות הנותרות נגד כיוון השעון (בסדר שנראה למטה) עד שמכסה בית סוללה ניתן להסרה.

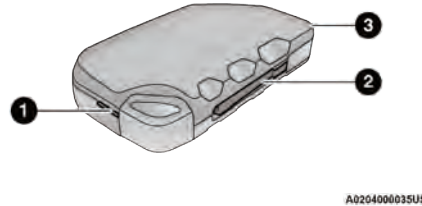

1-3 נקודות לשחרור המכסה האחורי

2. הסר את הסוללה הריקה באמצעות הכנסת מברג שטוח לחריצי הסרת הסוללה והחלקת הסוללה קדימה ומעלה והיזהר לא לפגוע במעגל האלקטרוני מתחתיה.

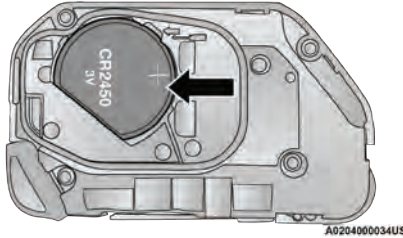

החלפת סוללה

3. התקן את הסוללה החדשה בשלט הרחוק, כאשר הצד החיוב (+) פונה כלפי מעלה. דחוף את הסוללה עד שהיא תפוסה היטב מתחת ללשוניות.
4. הרכב מחדש את מכסה גב המפתח וודא שהוא מיושר היטב לפני חיבור שלו בחזרה למקומו.

אזהרה!

- מפתח השלט הרחוק מכיל סוללת מטבע. אין לבלוע את הסוללה, סכנת כוויה כימית. אם סוללת מטבע נבלעת היא עלולה לגרום לכוויות תוך שעתיים בלבד ולגרום למוות.

(המשך)

המערכת משתמשת בשלט רחוק, בלחצן התנעה ללא מפתח ובמקלט רדיו כדי למנוע הפעלה לא מורשית של הרכב. לכן, ניתן להשתמש רק בשלטים רחוקים שתוכנתו בהתאם לרכב כדי לפתוח ולהתניע את הרכב. המערכת אינה יכולה לתכנת מחדש מפתח שהגיע מרכב אחר.

לאחר העברת מתג ההתנעה למצב ON/RUN, נורית האבטחה של הרכב תידלק למשך 3 שניות לביצוע בדיקה של הנורה. אם היא ממשיכה לדלוק לאחר בדיקת הנורה, סימן שיש תקלה באלקטרוניקה. נוסף על כך, אם הנורית מתחילה להבהב לאחר סיום הבדיקה, סימן שנעשה שימוש במפתח שלט רחוק שאינו תקף להתנעת המנוע. במקרה של התנעה באמצעות מפתח תקף אבל יש תקלה במערכות האלקטרוניות של הרכב, המנוע יותנע ויודמם לאחר שתי שניות.

אם נורית האבטחה של הרכב נדלקת במהלך הפעלה רגילה (המנוע פועל למשך יותר מ- 10 שניות), סימן שיש תקלה באלקטרוניקה. במקרה זה, פנה בהקדם למוסך מורשה לטיפול בבעיה.

אזהרה!

- בצאתך מהרכב, תמיד קח עמך את כל המפתחות ונעל את כל הדלתות.
- זכור להעביר את מתג ההתנעה למצב OFF ברכב שמצויד בתפקוד כניסה ללא מפתח Enter-N-Go.

ניתן לשכפל את השלטים הרחוקים במוסך יבואן מורשה. השכפול מתבצע על ידי תכנות מפתח שלט רחוק "נקוי" עבור רכב מסוים. מפתח שלט רחוק "נקוי" הוא שלט שמעולם לא נעשה בו שימוש.

הערה:

הבא עמך את כל המפתחות של הרכב בעת טיפול במערכת שולל ההתנעה עם מפתח מקווד במוסך היבואן.

מפתח מקווד

מערכת שוללת ההתנעה עם המפתח המקווד מונעת הפעלה לא מורשת של הרכב באמצעות נטרול המנוע. אין צורך לדרוך או להפעיל את המערכת. הפעולה היא אוטומטית, בין אם הרכב נעול או לא.

אזהרה! (המשך)

- אם אתה חושב שסוללה נבלעה או חדרה לגוף, פנה מיד לקבלת טיפול רפואי.
- הרחק סוללות חדשות ומשומשות מהישג ידם של ילדים. אם תא הסוללות אינו סגור היטב, הפסק להשתמש בשלט והרחק אותו מהישג ידם של ילדים.

תכנות מפתח שלט רחוק וקבלת מפתחות נוספים

ניתן לתכנת את השלט הרחוק במרכז שירות מורשה.

הערה:

- לאחר שתוכנת עבור רכב מסוים, לא ניתן לתכנת מפתח שלט רחוק עבור רכב אחר.
- ניתן להשתמש רק בשלטים רחוקים שתוכנתו בהתאם לאלקטרוניקת הרכב, כדי לפתוח ולהתניע את הרכב. לאחר שמפתח שלט רחוק תוכנת עבור רכב מסוים, לא ניתן לתכנת מפתח שלט רחוק עבור רכב אחר.

זהירות!

מערכת שוללת ההתנעה עם מפתח מקווד לא מתאימה למערכות מסוימות להפעלה מרחוק הקיימות בשוק. שימוש במערכות אלה עלול לגרום לבעיות בהתנעה ובתפקוד הבטיחות.

כל השלטים הרחוקים שסופקו לך עם הרכב תוכנתו לרכב זה.

מתג התנעה**התנעה באמצעות מערכת Enter-N-Go**

תפקוד זה מאפשר לנהג להפעיל את ההתנעה בלחיצת כפתור, כל עוד השלט הרחוק נמצא בתוך תא הנוסעים.

ללחצן התנעה START/STOP שלושה מצבי הפעלה מסומנים בכתב ומאירים כאשר הם פעילים. שלושת המצבים הם OFF ON/RUN ו-START.

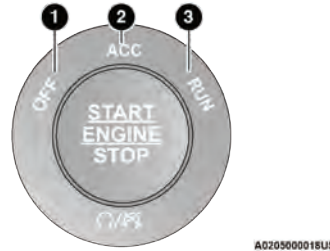
**לחצן התנעה START/STOP**

- OFF – 1
- ACC – 2
- RUN – 3

ניתן להעביר את לחצן ההתנעה לאחד מהמצבים הבאים:

OFF

- המנוע דומם.
- ניתן עדיין להפעיל התקני חשמל מסוימים (בעילה מרכזית, אזעקה וכד').

ACC

- המנוע לא הותנע.
- התקני חשמל מסוימים זמינים.

RUN

- מצב נסיעה.
- כל מכשירי חשמל זמינים.

START

- המנוע יותנע.

הערה:

אם מצב מתג ההתנעה לא משתנה בלחיצה על הלחצן, ייתכן שסוללת השלט הרחוק חלשה או מרוקנת. במצב זה, ישנה שיטת גיבוי להפעלת מתג ההתנעה. הנח את החלק הצר של השלט הרחוק מול הלחצן START/STOP, ולחץ להפעלת מתג ההתנעה.

זהירות!

- אל תשתמש בפתח מכני על לחצן התנעה START/STOP.
- אל תשתמש בעצמים חדים (כגון מברג וכו') להוצאת הלחצן ממתג ההתנעה. לחצן זה הוא חלק ממכלול ואינו ניתן להסרה. עלול להיגרם נזר לכיסוי הסיליקון.

אזהרה! (המשך)

- אל תשאיר ילדים או בעלי-חיים בתוך רכב חונה במזג אוויר חם. הצטברות חום פנימית עלולה לגרום פציעות חמורות או מוות.

זהירות!

רכב לא נעול מהווה הזמנה לגנבים. בצאתך מהרכב נעל תמיד את כל הדלתות וקח עמך את מפתח השלט.

הערה:

עם פתיחת דלת הנהג בעת שמתג ההתנעה במצב ON/RUN (המנוע לא פועל), יישמע אות קולי כדי להזכיר לך להעביר את מתג ההתנעה למצב OFF. נוסף לאות הקולי, תופיע ההודעה Ignition Or Accessory On (התנעה או אביזר במצב ON) בלוח המחוונים.

אזהרה!

- בצאתך מהרכב קח תמיד עמך את מפתח השלט רחוק ונעל את הרכב.
- לעולם, אל תשאיר ילדים ברכב ללא השגחה, או בקרבה לרכב לא נעול.
- השארת ילדים ברכב ללא השגחה היא מסוכנת ממספר סיבות. הילד, או אחרים, עלול להיפצע באופן חמור או קטלני. יש להזהיר ילדים מלגעת בבלם החניה, בדוושת הבלם או בבורר ההילוכים.
- אל תשאיר את השלט הרחוק בתוך הרכב או בקרבתו, או במיקום שנגיש לילדים. אל תשאיר את ההתנעה של רכב המצויד בתפקוד כניסה ללא מפתח Enter-N-Go במצב ON/RUN. ילד עלול להפעיל בטעות את החלונות החשמליים, בקרים אחרים, או להניע את הרכב.

(המשך)

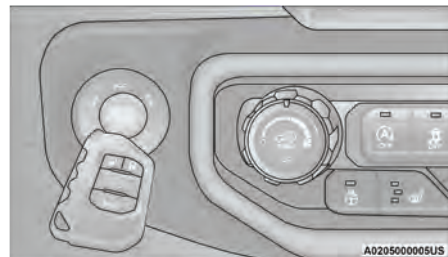

שיטת התנעת חירום



אל תשתמש במפתח מכני

התנעה מרחוק – אם קיימת (מנוע בנזין)



המערכת משתמשת בשלט הרחוק כדי להתניע את המנוע בנוחות מחוץ לרכב, ובצורה בטוחה. למערכת טווח קליטה של 91 מ'.
 התנעה מרחוק משמשת להפשרת החלונות במזג אוויר קר ולהשגת טמפרטורה נוחה בכל טמפרטורת הסביבה לפני שהנהג נכנס לרכב.

הערה:

- ניתן לצייד רק כלי רכב עם תיבת הילוכים אוטומטית בתפקוד התנעה מרחוק.
- הפרעות הנמצאות בין הרכב לבין השלט הרחוק עלולות להקטין את הטווח.

אזהרה!

- אל תתניע מנוע או תשאיר אותו פועל במוסך או באזור סגור. גזי פליטה כוללים פחמן חד-חמצני, נטול הצבע והריח. פחמן חד-חמצני הוא רעיל, ושאיפה ממנו עלולה לגרום לפציעות חמורות או למוות.
- הרחק את השלט הרחוק מהישג ידם של ילדים. הפעלה של מערכת ההתנעה מרחוק, החלונות, נעילת הדלתות ובקרים אחרים עלולה לגרום לפציעות חמורות או למוות.

כיצד להשתמש בהתנעה מרחוק

לחץ לחיצה קצרה ושחרר את לחצן ההתנעה מרחוק שבשלט הרחוק, פעמיים בתוך 5 שניות. דלתות הרכב יינעלו, פנסי האיתות יהבהבו פעמיים והצופר יצפצף פעמיים. לחיצה שלישית על הלחצן תדומם את המנוע.

הערה:

- בהתנעה מרחוק, המנוע יפעל למשך 15 דקות.
- ניתן להשתמש בהתנעה מרחוק רק פעמיים.

- אם יש תקלה במנוע, או אם מפלס הדלק נמוך, תתבצע התנעה ולאחר מכן הדממה של הרכב, תוך 10 שניות.
- פנסי החניה נדלקים ומוסיפים לדלוק בעת שהרכב במצב התנעה מרחוק.
- מסיבות בטיחותיות, פעולת החלונות החשמליים מנוטרלת כאשר הרכב נמצא במצב התנעה מרחוק.
- על מנת שיהיה ניתן להתניע את הרכב לאחר מחזור שלישי, יש להעביר קודם לכן את ההתנעה למצב ON/RUN.
- על מנת שתתבצע התנעה מרחוק, התנאים הבאים צריכים להתמלא:
 - בורר הילוכים במצב PARK
 - הדלתות סגורות
 - מכסה תא המנוע סגור
 - מתג אזהרת החירום כבוי
 - מתג הבלם לא פעיל (דווש הבלם לא לחוצה)
 - רמת הטעינה של המצבר סבירה
 - לחצן אזהרת חירום לא נלחץ

כאשר מתג ההתנעה מועבר למצב ON/RUN, בקרת האקלים תחזור להגדרות שנקבעו קודם לכן (טמפרטורה, מהירות מדחס וכו').

הערה:

- למניעת הדממה בלתי מכוונת של המנוע, המערכת תנטרל את האפשרות של לחיצה אחת על לחצן ההתנעה מרחוק, למשך 2 שניות לאחר קבלת בקשה תקפה להתנעה מרחוק.
- בכלי רכב שמצוידים בתפקוד הכניסה ללא מפתח Enter-N-Go עם מפתח חכם, ההודעה Remote Start Active – Push Start Button (התנעה מרחוק פעילה – לחץ על לחצן ההתנעה) תופיע בתצוגת לוח המחוונים. ההודעה תישאר עד שתלחץ על הלחצן ההתנעה START/STOP.

הפעלה של הפשרת השמשה הקדמית מרחוק – אם קיים

כאשר התנעה מרחוק פעילה והטמפרטורה החיצונית היא 4.5°C ומטה, המערכת תפעיל אוטומטית את הפשרת השמשה הקדמית למשך 15 דקות או פחות. משך הזמן תלוי בטמפרטורת הסביבה. כאשר זמן ההפעלה הקצוב חלף המערכת תתאים אוטומטית את ההגדרות לתנאי הסביבה.

- המערכת לא מנטרלת בעקבות התנעה מרחוק קודמת
- חיוי מערכת האזעקה של הרכב מהבהב.
- ההתנעה במצב OFF
- מיכל הדלק מלא עד למפלס המינימלי ההכרחי
- כל הדלתות הנתנות להסרה לא הוסרו
- נורית חיוי תקלה לא דולקת

יציאה ממצב התנעה מרחוק

לנהיגה ברכב לאחר התנעה מרחוק, לחץ לחיצה קצרה על לחצן שחרור הנעילה בשלט הרחוק כדי לשחרר את נעילת הדלתות, או שחרר את נעילתן דרך ידיות הדלתות באמצעות תפקוד הכניסה ללא מפתח Enter-N-Go עם כניסה פסיבית. לאחר מכן נטרל את מערכת האזעקה של הרכב (אם קיימת). לאחר מכן, לפני תום מחזור ה-15 הדקות, לחץ ושחרר את לחצן התנעה START/STOP.

מערכת התנעה מרחוק תדומם את המנוע בלחיצה קצרה נוספת על לחצן התנעה מרחוק בשלט הרחוק, או אם המנוע ממשיך לפעול למשך כל 15 דקות ההפעלה.

להפעלה מפורטת עיין "הפעלה מרחוק של מערכות נוחות – אם קיימת" בהמשך.

הפעלה מרחוק של מערכות נוחות – אם קיימת

כאשר התנעה מרחוק מופעלת, הפשרת השמשה הקדמית והחלון האחורי מופעלות אוטומטית במזג אוויר קר. חימום גלגל ההגה וחימום משוב הנהג יופעלו גם הם אם הוגדרו בתפריט נוחות של הגדרות Uconnect  עמוד 235. במזג אוויר חם, אורור המושב של הנהג יפעל אוטומטית כאשר ההתנעה מרחוק מופעלת, אם הוגדר דרך תפריט נוחות. הרכב יכוון את הגדרות בקרת האקלים בהתאם לטמפרטורת החיצונית.

בקרת טמפרטורה אוטומטית (ATC) – אם קיימת

מערכת בקרת האקלים תכוון אוטומטית למצב או טמפרטורה אופטימליים בהתאם לטמפרטורת הסביבה. כאשר מתג ההתנעה מועבר למצב ON/RUN, בקרת האקלים תחזור להגדרות הקודמות.

בקרת טמפרטורה ידנית (MTC) – אם קיימת

- בטמפרטורות סביבה של 4.5°C ומטה, הגדרות בקרת האקלים יחזרו להגדרות ברירת המחל של חום מרבי, עם הכנסת אוויר מבחוץ. אם חלף זמן ההפעלה של טיימר המפשיר הקדמי, הרכב ייכנס למצב מעורב.
- אם טמפרטורות הסביבה היא בין 4.5°C ל- 26°C , הגדרות בקרת האקלים מבוססות על ההגדרה האחרונה שנבחרה ע"י הנהג.
- בטמפרטורות סביבה של 26°C ומעלה, הגדרות בקרת האקלים יחזרו להגדרות ברירת המחל של מיזוג אוויר מרבי, מצב דו-כיווני והמחזור פעיל.

למידע נוסף על הגדרות בקרת טמפרטורה אוטומטית או ידנית, ראה  עמוד 56.

הערה:

תפקודים אלה ימשיכו לפעול בעת שהתנעה מרחוק, או עד שההתנעה תועבר למצב ON/RUN. הגדרות בקרת אקלים תשתנה אם הנהג ישנה אותן ידנית כאשר הרכב נמצא במצב התנעה מרחוק. זה כולל כיבוי של בקרת הקלים באמצעות מתג הכיבוי.

הודעת ביטול התנעה מרחוק

ההודעות הבאות יופיעו בתצוגת לוח המחוונים אם פעולת ההתנעה מרחוק נכשלת או מופסקת לפני הזמן:

- Remote Start Cancelled – Door Open (התנעה מרחוק בוטלה – דלת פתוחה)
- Remote Start Cancelled – Hood Open (התנעה מרחוק בוטלה – מכסה המנוע פתוח)
- Remote Start Cancelled – Fuel Low (התנעה מרחוק בוטלה – מפלס הדלק נמוך)
- Remote Start Cancelled – Tailgate Open (התנעה מרחוק בוטלה – דלת ארגז מטען פתוחה)
- Remote Start Cancelled – Time Expired (התנעה מרחוק בוטלה – חלף הזמן)
- Remote Start Disabled – Start Vehicle To Reset (התנעה מרחוק מנוטרלת – התנע את הרכב לביצוע איפוס)

ההודעות בתצוגת לוח המחוונים נותרות עד שההתנעה מועברת למצב ON/RUN.

התנעה מרחוק – אם קיימת (מנוע דיזל)

המערכת משתמשת בשלט הרחוק כדי להתניע את המנוע בנוחות מוחץ לרכב, ובצורה בטוחה. למערכת טווח קליטה של 91 מ'. 

התנעה מרחוק משמשת להפשרת החלונות במזג אוויר קר ולהשגת טמפרטורה נוחה בכל טמפרטורת הסביבה לפני שהנהג נכנס לרכב.

הערה:

- ניתן לצייד רק כלי רכב עם תיבת הילוכים אוטומטית בתפקוד התנעה מרחוק.
- הפרעות בין הרכב לבין השלט הרחוק עלולות להקטין את הטווח.
- מערכת התנעה מרחוק תמתין לכיבוי מחוון "המתן להתנעה" לפני התנעת המנוע  עמוד 132. זה יאפשר למחמם סעפת היניקה לחמם את האוויר הנכנס וזו פעולה רגילה במזג אוויר קר.

אזהרה!

- אל תתניע מנוע או תשאיר אותו פועל במוסך או באזור סגור. גזי פליטה כוללים פחמן חד-חמצני, נטול הצבע והריח. פחמן חד-חמצני הוא רעיל, ושאיפה ממנו עלולה לגרום לפציעות חמורות או למוות.

(המשך)

- נורית חייוו תקלה/בדיקת מנוע אינו דולק.
 - נורית חייוו מים בדלק לא דולקת
 - נורית המתן להתנעה אינה דולקת
- למידע נוסף על התנעה מרחוק, עיין ↵ עמוד 23.

מערכת אזעקה לרכב - אם קיימת

מערכת האזעקה לרכב מנטרת את הדלתות לזיהוי פתיחה לא מורשית, ואת לחצן ההתנעה לזיהוי ניסיון התנעה לא מורשה. כאשר האזעקה מופעלת, מנוטרלים המתגים הפנימיים של נעילת הדלתות, פתיחת דלת ההזזה ופתיחת דלת ארגז המטען. האזעקה מפעילה התרעות חזותיות וקוליות. אם גורם כלשהו מפעיל את האזעקה, מערכת האבטחה של הרכב תפעיל התרעות חזותיות וקוליות: יישמעו צפירות, פנסי החניה /1 או פנסי האיתות יבהבו ונורית האזעקה בלוח המחוונים תהבהב.

- מסיבות בטיחותיות, פעולת החלונות החשמליים מנוטרלת כאשר הרכב נמצא במצב התנעה מרחוק.
- על מנת שיהיה ניתן להתניע את הרכב לאחר מחזור שלישי, יש להעביר קודם לכן את ההתנעה למצב OMRUN.
- על מנת שתבצע התנעה מרחוק, התנאים הבאים צריכים להתמלא:
 - בורר ההילוכים במצב PARK
 - הדלתות סגורות
 - מכסה תא המנוע סגור
 - מתג אזהרת החירום כבוי
 - מתג הבלם לא פעיל (דוושת הבלם לא לחוצה)
 - רמת הטעינה של המצבר סבירה
 - לחצן PANIC לא נלחץ
 - מפלס הדלק ברמה המינימלית הנדרשת
 - המערכת לא מנוטרלת בעקבות התנעה מרחוק קודמת.
 - מערכת האזעקה של הרכב אינה פעילה

אזהרה! (המשך)

- הרחק את השלט הרחוק מהישג ידם של ילדים. הפעלה של מערכת ההתנעה מרחוק, החלונות, נעילת הדלתות ובקרים אחרים עלולה לגרום לפציעות חמורות או למוות.

כיצד להשתמש בהתנעה מרחוק

לחץ לחיצה קצרה ושחרר את לחצן ההתנעה מרחוק שבשלט הרחוק, פעמיים בתוך 5 שניות. דלתות הרכב יינעלו, פנסי האיתות יבהבו פעמיים והצופר יצפצף פעמיים. לחיצה שלישית על הלחצן תדומם את המנוע.

הערה:

בהתנעה מרחוק, המנוע יפעל למשך 15 דקות. ניתן להשתמש בהתנעה מרחוק רק פעמיים. אם יש תקלה במנוע, או אם מפלס הדלק נמוך, תתבצע התנעה ולאחר מכן הדממה של הרכב, תוך 10 שניות. פנסי החניה נדלקים ומוסיפים לדלוק בעת שהרכב במצב התנעה מרחוק.

לדריכת המערכת

לדריכת מערכת האזעקה של הרכב, פעל באופן הבא:

1. ודא שמתג ההתנעה של הרכב נמצא במצב OFF.
2. לנעילת הרכב, פעל באחת הדרכים הבאות:
 - בעת שדלת הנהג או הנוסע פתוחות, לחץ על לחצן הנעילה שנמצא על מתג מנעול הדלת החשמלי בתוך הרכב.
 - לחץ על לחצן הנעילה בידית הדלת הייצוגית המצוידת בתפקוד כניסה פסיבית באמצעות מפתח שלט רחוק תקף זמין באותו אזור חיצוני ← עמוד 28.
 - לחץ על לחצן הנעילה שבמפתח השלט הרחוק.
3. אם ישנן דלתות פתוחות, סגור אותן.

הערה:

מערכת האזעקה של הרכב לא תידרך אם אתה נועל את הדלתות באמצעות מנעול דלת ידני.

לנטרול המערכת

- ניתן לנטרל את מערכת אזעקת האבטחה של הרכב באחת הדרכים הבאות:
- לחץ על לחצן שחרור הנעילה שבמפתח השלט הרחוק.
- אחוז בידית הדלת של מערכת כניסה פסיבית (אם קיימת) ← עמוד 28.
- העבר את מתג ההתנעה ממצב OFF.

הערה:

- צילינדר המנעול של דלת הנהג, אינו יכול לדרוך או לנטרל את מערכת אזעקת הבטיחות של הרכב.
- כאשר המערכת דרוכה, המתגים הפנימיים של מנעול הדלת החשמלי לא ישחררו את נעילת הדלתות.

מערכת האזעקה של הרכב תוכננה להגן על רכבך. עם זאת, באפשרותך ליצור מצבים בהם המערכת תפעיל אזעקת שווא. אם התרחשו אחד ממקרי הדריכה שתוארו, מערכת האזעקה של הרכב תידרך, ללא קשר להיותך בתוך הרכב או מחוצה לו. אם אתה נשאר ברכב ופותח דלת, תישמע האזעקה. במקרה כזה יש לנטרל את מערכת האזעקה של הרכב.

אם מערכת האזעקה של הרכב דרוכה אך המצבר מתנתק, המערכת תישאר דרוכה בעת החיבור מחדש של המצבר. הפנסים יבהבו ויישמע הצופר. במקרה כזה יש לנטרל את מערכת האזעקה של הרכב.

דריכה מחדש של המערכת

אם האזעקה מופעלת על ידי גורם חיצוני ואינה מנוטרלת, מערכת האזעקה של הרכב תכבה את הצופר לאחר 29 שניות, 5 שניות בין מחזור פעולה ועד ל- 8 מחזורי פעולה לאחר מכן המערכת תדרוך את עצמה מחדש.

דלתות

זהירות!
טיפול ואחסון לא הולם של הדלתות הניתנות להסרה עלולים לגרום נזק לאטמיים, ולגרום למים לחזור לפנים הרכב.

נעילה חשמלית של דלתות

מתגי נעילת הדלת החשמליים נמצאים על לוחות הדלתות הקדמיות. לחץ על המתג קדימה לשחרור נעילת הדלתות ואחורה לנעילת הדלתות.

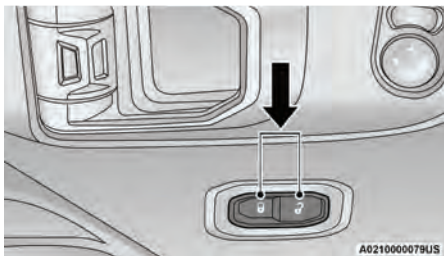

מתג לנעילה חשמלית של הדלתות

אזהרה!

- למען הביטחון האישי שלך ולבטיחות בעת התנגשות, נעל את דלתות הרכב לפני תחילת הנסיעה, וגם בעת חניה ויציאה מהרכב.
- בעת יציאה מהרכב, העבר תמיד את מתג התנעה למצב OFF וצא מהמכונית עם המפתח. שימוש בציוד הרכב ללא השגחה עלול לגרום לפציעות חמורות או למוות.
- לעולם, אל תשאיר ילדים ברכב ללא השגחה, או בקרבה לרכב לא נעול.
- השארת ילדים ברכב ללא השגחה היא מסוכנת ממספר סיבות. הילד, או אחרים, עלול להיפצע באופן חמור או קטלני. יש להזהיר ילדים מלגעת בבלם החניה, בדושת הבלם או בבורר ההילוכים.
- אל תשאיר את מפתח השלטת הרחוק בתוך הרכב או בקרבתו, או במיקום שנגיש לילדים. ילד עלול להפעיל בטעות את החלונות החשמליים, בקרים אחרים, או להניע את הרכב.

מנעול דלת ידני

כל הדלתות ניתנות לנעילה באמצעות ידית דו מצבית בצד הפנימי של הדלת. לנעילת הדלת בעת יציאה מהרכב, לחץ על הידית קדימה למצב הנעול וסגור את הדלת. לביטול הנעילה של הדלתות דחוף את הידית לאחור.

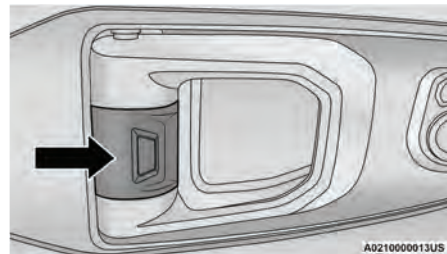

מנעול דלת ידני

הערה:

המפתח המכני הנשלף יכול לשמש לנעילה ולשחרור נעילה של הדלתות, דלת ארגז המטען, תא הכפפות, תאי אחסון (אם קיימים).

אזהרה!

- למען הביטחון האישי שלך ולבטיחות בעת התנגשות, נעל את דלתות הרכב לפני תחילת הנסיעה, וגם בעת חניה ויציאה מהרכב.
- בעת יציאה מהרכב, העבר תמיד את מתג התנעה למצב OFF וצא מהמכונית עם המפתח. שימוש בציוד הרכב ללא השגחה עלול לגרום לפציעות חמורות או למוות.
- לעולם, אל תשאיר ילדים ברכב ללא השגחה, או בקרבה לרכב לא נעול.
- השארת ילדים ברכב ללא השגחה היא מסוכנת ממספר סיבות. הילד, או אחרים, עלול להיפצע באופן חמור או קטלני. יש להזהיר ילדים מלגעת בבלם החניה, בדושת הבלם או בבורר ההילוכים.
- אל תשאיר את מפתח השלטת הרחוק בתוך הרכב או בקרבתו, או במיקום שנגיש לילדים. ילד עלול להפעיל בטעות את החלונות החשמליים, בקרים אחרים, או להניע את הרכב.

כניסה והתנעה ללא מפתח – כניסה פסיבית (אם קיימת)

מערכת כניסה פסיבית מאפשרת לך לנעול ולשחרר את נעילת הדלתות ודלת תא המטען, ללא צורך בלחיצה על לחצני הנעילה או שחרור הנעילה שבמפתח השלטת הרחוק.

הערה:

- ניתן להפעיל/לנטרל את מערכת הכניסה הפסיבית דרך הגדרות Uconnect ↵ עמוד 235.
- ייתכן שמפתח השלטת רחוק לא ייקלט על ידי מערכת הכניסה הפסיבית, אם המפתח נמצא ליד טלפון סלולרי, מחשב נייד או התקנים אלקטרוניים אחרים, התקנים אלו עלולים לחסום את הקליטה האלחוטית של מפתח השלטת רחוק, ולמונע ממערכת הכניסה הפסיבית לנעול או לשחרר מנעילה את הרכב.
- שחרור נעילה באמצעות מערכת הכניסה הפסיבית תפעיל את תאורת הגעה לרכב (אור נמוך, תאורת לוחית רישוי, פנסי חניה) למשך הזמן שהוגדר הגדרות Uconnect בין 0, 30, 60 או 90 שניות. שחרור מנעילה פסיבית גם יגרום לפנסי האיתות להבהב פעמיים.

- אם אתה עוטה כפפות, או אם ירד גשם/שלג על ידית הדלת המצוידת בתפקוד כניסה ללא מפתח, רגישות שחרור הנעילה עלולה להיפגע וזמן התגובה יהיה איטי יותר בהתאם.
- אם הרכב שוחרר מנעילה באמצעות תפקוד הכניסה ללא מפתח, אך לא נפתחה דלת תוך 60 שניות, הרכב ינעל עצמו מחדש וידרוך את מערכת האזעקה (אם קיימת).

לשחרור הנעילה מצד הנוסע הקדמי

כאשר מפתח שלט רחוק עם כניסה ללא מפתח נמצא ובמרחק של 1.5 מ' מידידת דלת הנוסע הקדמי, אחוז בידית הנוסע הקדמי כדי לשחרר את נעילת כל הדלתות באופן אוטומטי. אחיזה בדלת הנהג תשחרר את הנעילה של דלת הנהג אוטומטית. אחיזה בדלת הנוסע הקדמי תשחרר את הנעילה של כל הדלתות ודלת ארגז המטען אוטומטית.



אחוז בידית הדלת לשחרור הנעילה

- נעשו שלושה ניסיונות לנעול את הדלתות באמצעות מתגי הנעילה בלוח הדלת ולאחר מכן הדלתות נסגרות.

- אחת מדלתות הרכב פתוחה ובקשה לנעילה נעשית על ידי ידית הדלת עם תפקוד כניסה ללא מפתח.

- אחת מדלתות הרכב פתוחה ובקשה לנעילה נעשית על ידי המתג בלוח הדלת.

בכל אחד ממצבים אלה, ולאחר סגירת כל הדלתות הפתוחות, יתבצע חיפוש של תפקוד מניעת נעילה בלתי מכוונת. אם תפקוד מניעת הנעילה מזהה מפתח שלט רחוק לכניסה ללא מפתח בתוך הרכב, תשוחרר נעילת הרכב על מנת להתריע על כך לנהג. אם תפקוד הכניסה ללא מפתח נוטרל דרך מערכת Uconnect, הגנת המפתח המתוארת בפרק זה נותרת זמינה/פעילה.

הערה:

נעילת הדלתות תשוחרר רק כאשר מפתח שלט רחוק לכניסה ללא מפתח זוהה בתוך הרכב. נעילת הדלתות לא תשוחרר בכל אחד מהמצבים הבאים:

- מפתח שלט רחוק לכניסה ללא מפתח מזוהה מחוץ לרכב, במרחק של 1.5 מ' מידיית רכב המצוידת בכניסה ללא מפתח.
- הדלתות ננעלות אוטומטית באמצעות המתגים לנעילת הדלתות.

הערה:

- תשוחרר הנעילה של דלת הנהג או של כל הדלתות כאשר אתה אחוז בידיית דלת הנהג בהתאם להגדרות שנבחרו במערכת Uconnect עם עמוד 235.

- כל הדלתות ישוחררו מנעילה בעת אחיזת ידית דלת הנוסע הקדמית, ללא תלות בהגדרות הרצויות של שחרור נעילת דלת הנהג.

מניעת נעילה בלתי מכוונת

לצמצום האפשרות לנעילה בלתי מכוונת של הרכב, מערכת הכניסה ללא מפתח מצוידת באפשרות פתיחה אוטומטית של הדלת אשר תפעל אם מתג ההתנעה נמצא במצב OFF.

מניעת נעילה בלתי מכוונת זמינה רק בכלי רכב בעלי מערכת כניסה ללא מפתח. ישנם שלושה מצבים שמפעילים את החיפוש של תפקוד מניעת הנעילה בכלי רכב המצויד במערכת כניסה ללא מפתח:

- אחת מדלתות הרכב פתוחה ובקשה לנעילה נעשית על ידי מפתח שלט רחוק לכניסה ללא מפתח.

לנעילת הדלתות

לחיצה על לחצן הנעילה של תפקוד כניסה פסיבית כאשר אחד ממפתחות השלט הרחוק של הרכב במרחק של 1.5 מ' מידיית דלתות הנהג או הנוסע הקדמי, תנעל את דלתות הרכב.

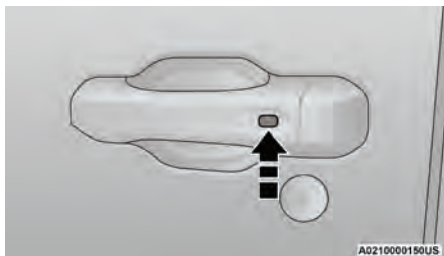

לנעילה לחץ על לחצן הנעילה שעל ידיית הדלת

הערה:

בעת לחיצה על לחצן הנעילה בידיית הדלת, אל תחזיק בידיית הדלת בעת הנעילה אחרת, ייתכן שנעילות אחת הדלתות או כולן תשוחרו.



אל תאחז את ידיית הדלת בעת נעילה.

הערה:

● לאחר לחיצה על לחצן הנעילה, עליך להמתין למשך 3 שניות לפני שתוכל לנעול או לשחרר את נעילת הדלתות, באמצעות תפקוד הכניסה ללא מפתח או ידיית הדלת. באופן זה באפשרותך לבדוק אם הרכב נעול באמצעות משיכת אחת הידיות, וללא חשש שכתוצאה מכך הרכב ישחרר את נעילת הדלתות.

● אם תפקוד הכניסה ללא מפתח נוטרל דרך מערכת Uconnect, הגנת המפתח המתוארת בפרק "מוניעת נעילה בלתי מכוונת של הרכב באמצעות מפתח שלט רחוק לכניסה ללא מפתח" נותרת זמינה/פעילה.

● מערכת הכניסה ללא מפתח לא תפעל אם סוללת מפתח השלט הרחוק מרוקנת.

נעילת דלתות אוטומטית - אם קיימת

תפקוד נעילת דלתות אוטומטית פעילה כברירת מחדל. כאשר היא פעילה, הדלתות יינעלו אוטומטית כאשר מהירות הרכב מעל 15 קמ"ש. ניתן להפעיל ולנטרל את נעילת דלתות אוטומטית במרכז שירות מורשה בהסכמה בכתב של הלקוח. פנה למרכז שירות מורשה לצורך טיפול.

מערכת נעילת דלתות אחוריות להגנה על ילדים

ליצירת סביבה בטוחה יותר לילדים קטנים במושב האחורי, הדלתות האחוריות מצוידות במערכת נעילת אחוריות להגנה על ילדים.

Uconnect לשימוש במערכת, פתח את הדלתות האחוריות, ובעזרת להב מברג (או מפתח החירום) סובב את החוגה עד למצב נעילה או שחרור נעילה.

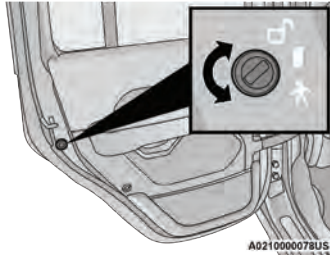
**מיקום נעילת דלתות להגנה על ילדים****הערה:**

- כאשר מערכת נעילת דלתות להגנה על ילדים פעילה, ניתן לפתוח את אותה הדלת רק באמצעות הידיית החיצונית, גם אם המנעול הפנימי אינו נעול.
- לאחר ביטול פעולת מערכת נעילת דלתות להגנה על ילדים, בדוק תמיד שהדלת במצב הרצוי, מתוך הרכב.

אזהרה!

- כל הנוסעים חייבים לחגור חגורות בטיחות בעת נסיעה שהדלתות מוסרות. למידע על עצות לנהיגה בשטח, עיין ☞ עמוד 225.
- אל תאחסן את הדלתות המוסרות בתוך הרכב, כיוון שהן עלולות לגרום לפציעה במקרה של תאונה.
- עשויה להידרש עזרה בהסרת הדלתות כדי למנוע פציעה אישית.

זהירות!

- הפינים של ציר הדלת עלולים להישבר אם יהדקו אותם יותר מדי במהלך התקנה מחדש של הדלת (מומנט הידוק מרבי: 8 N-m) למידע על עצות לנהיגה בשטח, עיין ☞ עמוד 235.
- אל תהדק יותר מדי את בורגי טורקס (כוכב). אחרת עלול להיגרם נזק לרכב.

הסרת הדלת הקדמית

אזהרה!

אל תיסע ברכב בדרכים ציבוריות כאשר הדלתות הוסרו כיוון שלא תקבל את ההגנה שהן מעניקות. הליך זה נועד לשימוש בנהיגת שטח בלבד.



A021000002US

תווית אזהרת הסרת דלת

● לאחר הפעלת המערכת להגנה על ילדים, בדוק תמיד את הדלת מבפנים כדי לוודא שהיא במצב נעול.

● ליציאת חירום בעת שהמערכת פעילה, הזז לאחור את מתג הנעילה של הדלת (הנמצא על מסגרת הדלת), גלול למטה את החלון ופתח את הדלת באמצעות הידית החיצונית.

אזהרה!

הימנע ממצב של הילכדות נוסעים ברכב בעת התנגשות. זכור שכשמערכת נעילת הדלתות להגנה על ילדים פעילה (במצב נעול), ניתן לפתוח את הדלתות רק מחוץ לרכב.

הערה:

הפעל תמיד את נעילת הבטיחות כאשר אתה מסיע ילדים. אחרי שהפעלת את נעילת הבטיחות לילדים בשתי הדלתות האחוריות, נסה לפתוח את הדלתות מבפנים כדי לבדוק שהיא אכן משולבת. אחרי שהופעלה נעילת הבטיחות לילדים, לא ניתן לפתוח את הדלתות מבפנים. לכן, לפני צאתך מהרכב ודא שאף אחד לא נשאר בפנים.

השתמש בקוד QR זה לגישה להדרכה דיגיטלית. (ההדרכה באנגלית)



המראות החיצוניות מותקנות על הדלתות. אם אתה בוחר להסיר את הדלתות, פנה למרכז שירות מורשה להתקנת מראות על מסגרת הדלת. חוקי התעבורה מחייבים שימוש במראות חיצוניות בעת נסיעה בדרך.

הערה:

כאשר הדלתות הקדמיות הוסרו הודעה "Blind Spot Alert Temporarily Unavailable" (ניטור שטחים מתים לא זמין זמנית) תופיע בתצוגת לוח המחוונים. גם מראות חשמליות ונעילת דלתות חשמלית לא יהיו זמינות.

- כדי להסיר את הדלתות הקדמיות, פעל באופן הבא:
1. הורד מטה את החלון למניעת נזק כלשהו.
 2. הסר את אום פין הציר מהצירים החיצוניים העליונים והתחתונים (באמצעות מברג טורקס #T50)

הערה:

אומי פין הציר ניתנים לאחסון במקום אחסון לברגים מתחת למושב האחורי.

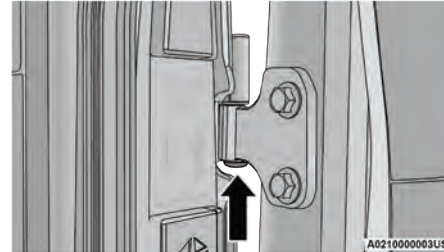

אום פין ציר

3. הסר את מכסה הגישה מפלסטיק שמתחת ללוח המכשירים בהחלקת לוח הפלסטיק לאורך מסגרת הדלת לכיוון המושבים את שהלשוניות מתנתקות.

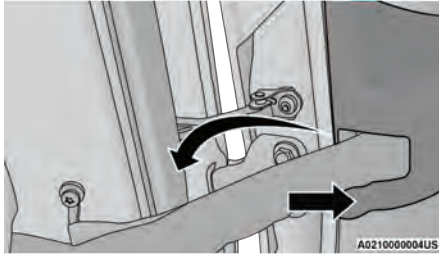

גישה לחיווט הדלת

הערה:

אל תמשוך לאחור לפתיחה כיוון שזה יגרום לשבירת מכסה הפלסטיק.

הערה:

השאר את זרוע עצר הדלת במצב מתוח כדי להקל על ההתקנה מחדש.

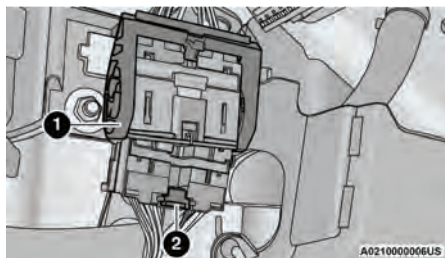

רתמת חיווט פתוחה

- 1 - ידית רתמת חיווט
- 2 - לשונית אבטחה שחורה

- 4. משוך את לשונית הנעילה האדומה של רתמת החיווט.

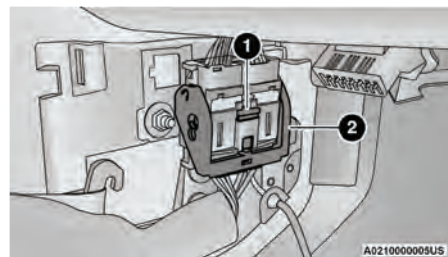

רתמת חיווט סגורה

- 1 - לשונית נעילה
- 2 - ידית רתמת חיווט

2

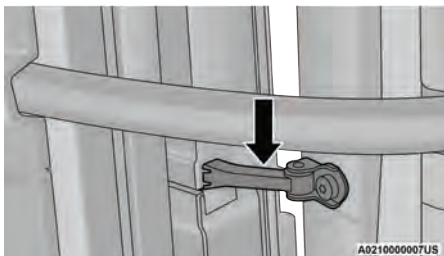

זרוע עצר הדלת

- 8. כאשר הדלת פתוחה, הרם את הדלת בעזרה של אדם נוסף, להוצאה של פניו הציור מהצירים שלהם והסרת הדלת. להתקנה מחדש של הדלת(ות), בצע את השלבים שתוארו בסדר פעולות הפוך.

הערה:

הפין של הציור העליון ארוך יותר, ויכול לסייע בהנחיית הדלת למקומה בעת התקנה מחדש. בעת התקנה מחדש של בורג חיבור זרוע האבטחה של הדלת, מומנט הדלת צריך להיות 16 N-m - 38 N-m.

- 6. כאשר רתמת החיווט פתוחה, משוך מטה את מחבר החיווט ונתקן אותו. שחרר את רצועת רתמת החיווט מהוו בצד המרכז של פתח הדלת. אחסן את מחבר החיווט ברשת התחתונה בדלת.
- 7. כאשר הדלת פתוחה, הסר את בורג העצר מעצר הדלת בצד המרכז. (באמצעות ראש הברגה טורקס #T40)

- 5. דחוף והחזק כלפי מטה את לשונית האבטחה השחורה שמתחת לרתמת החיווט, והרם את הרתמה למיקום הפתוח.

הסרת הדלת האחורית

אזהרה!

אל תיטע ברכב בדרכים ציבוריות כאשר הדלתות הוסרו כיוון שלא תקבל את ההגנה שהן מעניקות. הליך זה נועד לשימוש בנהיגת שטח בלבד.



A0210000002US

תווית אזהרת הסרת דלת

אזהרה!

- כל הנוסעים חייבים לחגור חגורות בטיחות בעת נסיעה שהדלתות מוסרות. למידע על עצות לנהיגה בשטח, עיין ↵ עמוד 225.
- אל תאחסן את הדלתות המוסרות בתוך הרכב, כיוון שהן עלולות לגרום לפציעה במקרה של תאונה.
- עשויה להידרש עזרה בהסרת הדלתות כדי למנוע פציעה אישית.

זהירות!

- הפינים של ציר הדלת עלולים להישבר אם יהדקו אותם יותר מדי במהלך התקנה מחדש של הדלת (מומנט הידוק מרבי: 8 N-m למידע על עצות לנהיגה בשטח, עיין ↵ עמוד 235).
- אל תהדק יותר מדי את בורגי טורקס (כוכב). אחרת עלול להיגרם נזק לרכב.



השתמש בקוד QR זה לגישה להדרכה דיגיטלית. (ההדרכה באנגלית)

כדי להסיר את הדלתות האחוריות, פעל באופן הבא:

1. הורד מטה את החלון למניעת נזק כלשהו.
2. הסר את אומי פין הציר מהצירים החיצוניים העליונים והתחתונים (באמצעות מברג טורקס #T50)

הערה:

אומי פין הציר ניתנים לאחסון במקום אחסון לברגים מתחת למושב האחורי.

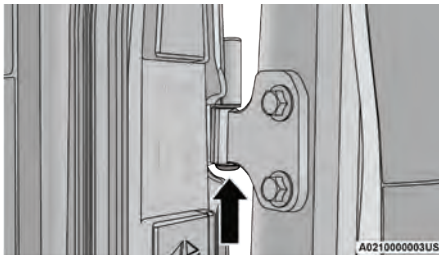

אום פין ציר

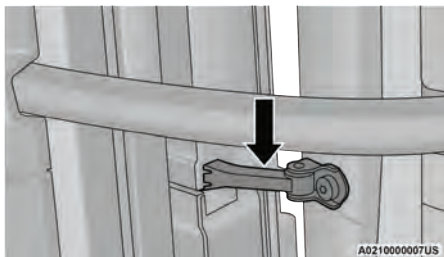

זרוע עצר הדלת

7. כאשר הדלת פתוחה, הרם את הדלת בעזרה של אדם נוסף, להוצאה של פניו הציר מהצירים שלהם והסרת הדלת.

להתקנה מחדש של הדלת(ות), בצע את השלבים שתוארו בסדר פעולות הפוך.

הערה:

הפין של הציר העליון ארוך יותר, ויכול לסייע בהחזרת הדלת למקומה בעת התקנה מחדש. בעת התקנה מחדש של בורג חיבור זרוע עצר הדלת, מומנט הידוק צריך להיות 16 N-m - 38 N-m.

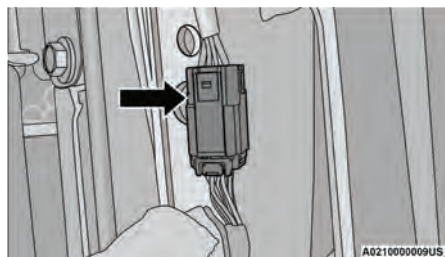

מחבר חיווט

6. כאשר הדלת פתוחה, הסר את בורג העצר מעצר הדלת בצד המרכז (באמצעות מברג טורקס #T40).

הערה:

השאר את זרוע עצר הדלת במצב מתוח כדי להקל על ההתקנה מחדש.

- 3. הזז את המושב הקדמי קדימה עד הסוף.
- 4. פתח והסר את מכסה הפלסטיק של פתח גישה לחיווט מתחתית של קורה B.

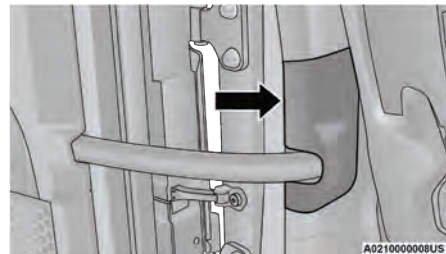

גישה לחיווט הדלת

5. נתק את מחבר החיווט.



הערה:

לחץ על הלשונית בתחתית של רתמת החיווט, כדי לשחרר את לשונית המחבר ולאפשר את ניתוקו. שחרר את רצועת רתמת החיווט מהו בצד המרכז של פתח הדלת. אחסן את מחבר החיווט ברשת התחתונה בדלת.

גלגל ההגה מחומם – אם קיים

גלגל ההגה כולל גוף חימום העוזר לשמור על ידיים חמימות במזג אוויר קר. לתפקוד חימום גלגל ההגה יש הגדרת טמפרטורה אחת בלבד. לאחר שחימום גלגל ההגה הופעל, הוא יישאר פועל עד שתכבה אותו. חימום גלגל ההגה עשוי לא להידלק כאשר ההגה כבר חם.

לחצני הבקרה של תפקוד חימום גלגל ההגה נמצאים בבקרי בקרת האקלים או בבקרים במסך המגע.

- לחץ על לחצן חימום גלגל ההגה  פעם אחת כדי להפעיל את גוף החימום.
- לחץ על לחצן חימום גלגל ההגה  פעם שנייה כדי לכבות את גוף החימום.

הערה:

יש להפעיל את המנוע על מנת להפעיל את חימום גלגל ההגה.

למידע על השימוש בהתנעה מרוחק, ראה  עמוד 23.

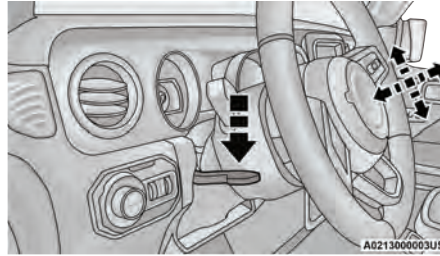

ידית הטיה/טלסקופית של גלגל ההגה

לשחרור נעילת עמוד ההגה, דחוף את הידית למטה (לכיוון הרצפה). להטיית עמוד ההגה, הזז את גלגל ההגה למעלה או למטה, בהתאם לצורך. להגדלת או להקטנת עמוד ההגה, משוך את גלגל ההגה החוצה או דחוף אותו פנימה, בהתאם לצורך. לנעילת עמוד ההגה במקומו, משוך את הידית למעלה עד שהעמוד יהיה במקומו לחלוטין.

אזהרה!

אל תכוונו את עמוד ההגה במהלך הנהיגה. כוונת עמוד ההגה במהלך הנהיגה, או נהיגה עם עמוד הגה לא נעול, עלול לגרום לנהג לאבד שליטה על הרכב. אי צינת לאזהרה זו עלול לגרום לפגיעה חמורה או למוות.

זהירות!

- הפינים של ציר הדלת עלולים להישבר אם יהדקו אותם יותר מדי במהלך התקנה מחדש של הדלת (מומנט הידוק מרבי: 8 N-m) למידע על עצות לנהיגה בשטח, עיין  עמוד 225.
- אל תהדק יותר מדי את בורגי טורקס (כוכב). אחרת עלול להיגרם נזק לרכב.

גלגל ההגה

גלגל ההגה מוטה/טלסקופי

תפקוד זה מאפשר הטיה של עמוד ההגה למטה או למעלה, וגם להאריך או לקצר אותו. ידית ההטיה/טלסקופית נמצאת מתחת לגלגל ההגה, בקצהו של עמוד ההגה.

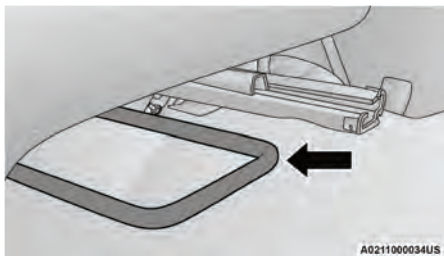

ידית כוונן המושב

אזהרה!

- כוונן המושב בעת נהיגה הוא מסוכן. כוונן מושב בעת הנהיגה עלול לגרום לאיבוד שליטה על הרכב. קיימת סכנת התנגשות וכתוצאה פציעה חמורה או מוות.
- יש לכוון את המושבים לפני חגירת חגורת הבטיחות, כאשר הרכב חונה. חגורה שלא הותאמה כראוי עלולה לגרום לפציעה חמורה או למוות.

אזהרה!

- מסוכן לנסוע באזורי הובלת מטען, בתוך הרכב או מחוצה לו. בעת התנגשות, אנשים הנוסעים באזורים אלה הם בעלי סיכוי גבוה יותר להיפצע או להיהרג.
- אל תאפשר לאף נוסע לשבת באזור ללא מושב וחגורת בטיחות ברכב בעת הנסיעה. בעת התנגשות, אנשים הנוסעים באזורים אלה הם בעלי סבירות גבוהה יותר להיפצע או להיהרג.
- ודא שכל הנוסעים ישובים וחגורים כראוי.

כוונן ידני של המושבים הקדמיים

כוונן ידני של המושבים הקדמיים קדימה/אחורה

ניתן להזיז את הכיסא לפני או לאחור באמצעות ידית שנמצאת לפני כרית המושב, ליד הרצפה. ממקום מושבך, הרם את הידית שנמצאת מתחת לכרית המושב, והזז את המושב לפני או לאחור. שחרר את הידית כאשר המושב מגיע למיקום הרצוי. לאחר מכן, באמצעות משקל גופך, זוז קדימה או אחורה במושב כדי לוודא שתופסני המושב במקומם.

אזהרה!

- אנשים שאינם רגישים לכאב בעור עקב גיל מבוגר, מחלות כרוניות, סוכרת, פגיעה בעמוד השדרה, טיפול תרופתי, שימוש באלכוהול, עייפות או מצב פיזי אחר, חייבים להיות זהירים בעת השימוש בחימום גלגל ההגה. הוא עלול לגרום לכוויות אפילו בטמפרטורה נמוכה, בפרט אם פועל לאורך זמן.
- אל תניח על גלגל ההגה חפצים שעלולים לבודד את החום כגון כיסויי הגה או שמיכות, מכל סוג או חומר. אחרת, התקן החימום עלול להתחמם יתר על המידה.

מושבים

המושבים הם חלק ממערכת הריסון לנוסעים של הרכב.

כוונן גובה של מושב

מושב הנהג יכול להיות מוגבה או מונמך באמצעות ידית הנמצאת בצד החיצוני של המושב. משוך את הידית למעלה כדי להגביה את המושב, או דחוף אותה למטה כדי להנמיך את גובה המושב. ייתכן שיידרשו מספר משיכות/לחיצות להשגת המיקום הרצוי.

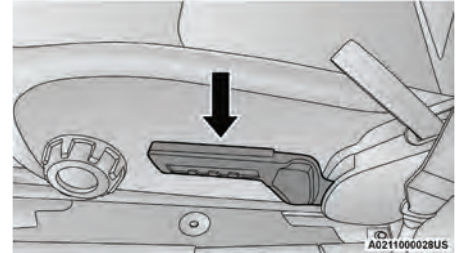

ידית כוונן גובה המושב

כוונן הטיית משענת הגב במושב ידני

להטיית המושב, משוך את רצועת הטייה והטה גופך קדימה או אחורה בהתאם לכיוון התנועה הרצוי של משענת הגב. שחרר את הרצועה כאשר משענת הגב נמצאת במיקום הרצוי והיא תינעל במקומה.

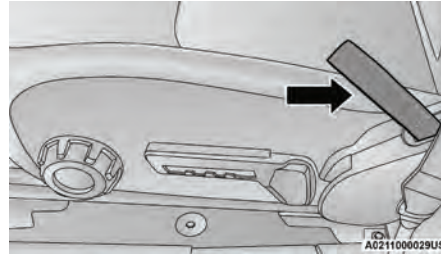

רצועת הטייה

תמיכת הגב התחתון

גלגלת התמיכה לגב התחתון ממוקמת בצד החיצוני של המושב החשמלי. סובב את הבקור קדימה להגברת מידת התמיכה לגב התחתון ואחורה להפחתת התמיכה.

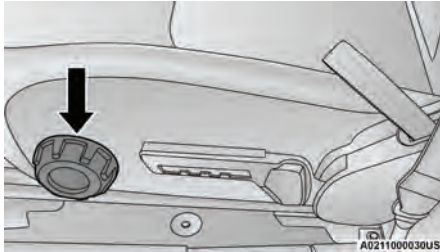

בקור תמיכת הגב התחתון

מושב אחורי מתקפל בפיצול 60/40

אזהרה!

משענת הגב אינה מיועדת לשימוש לאחסון מטען בעת שהיא מקופלת והקיפול נועד רק כדי לאפשר גישה לאזור האחסון שמאחורי המושב. אל תיסע ברכב כאשר מטען לא מאובטח נמצא על משענת גב מושב אחורי מקופלת.

אזהרה!

אל תיסע כשמשענת המושב מוטה לאחור באופן כזה שחגורת הבטיחות לא מונחת על חזך. בעת התנגשות אתה עלול להחליק מתחת לחגורת הבטיחות. קיימת סכנת פציעה חמורה ואף מוות.

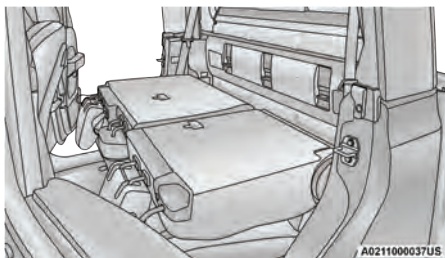

מושב אחורי מקופל למצב שטוח

להרמת משענת הגב למצב הנכון, הרם ידנית את משענת הגב עד שהיא תינעל במקומה. להחזרת משענת הראש למצב זקוף הרם את משענת הראש עד שהיא ננעלת במקומה. אם מטען באזור המטען מונע נעילה מלאה של משענת המושב, אתה תיתקל בקושי להחזיר את המושב למיקומו המקורי.

אזהרה! (המשך)

- ודא שכל הנוסעים יושבים וחגורים כראוי.

קיפול המושבים האחוריים

לקיפול המושב האחורי, משוך את רצועת השחרור הנמצאת בחלק החיצוני העליון של המושב האחורי. משענת הראש יתקפלו אוטומטית ← עמוד 42.

הערה:

ניתן לנעול כל משענת גב של מושב אחורי במצב זקוף באמצעות מפתח הרכב. יש לשחרר את הנעילה של כל מושב כדי לקפלו.

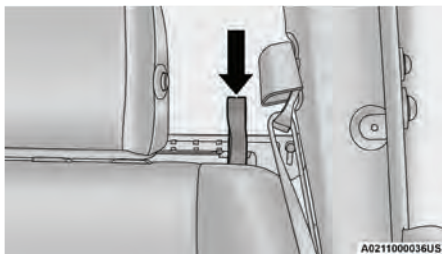

מיקום רצועת שחרור

מושב אחורי מתקפל בפיצול 60/40 ניתן לקיפול למצב שטוח לגישה לאזור האחסון שמאחורי המושב. ניתן גם להרים את כרית המושב למצב מקופל ליצירת מרחב אחסון גדול יותר ולגישה לתאי האחסון מתחת למושב (אם קיימים) ← עמוד 40.

הערה:

- ודא שהמושבים הקדמיים ממוקמים קדימה ושמשענות הגב ישרות. כך יהיה ניתן לקפל את המושב האחורי ביתר קלות.
- משענת הראש המרכזית צריכה להיות במצב הנמוך ביותר, כדי למנוע מגע עם הקונסולה המרכזית בעת קיפול המושב.

אזהרה!

- מסוכן ביותר להסיע נוסעים באזור מטען, בפנים או מחוץ לרכב. בעת התנגשות, אנשים הנוסעים באזורים אלה הם בעלי סבירות גבוהה יותר להיפצע או להיהרג.
- אל תאפשר לאף נוסע לשבת באזור ללא מושב וחגורת בטיחות ברכב בעת הנסיעה.

(המשך)

הערה:

- הרכב מצויד במחזיקים בדיפון התחתון ליד המושבים האחוריים. השתמש במחזיקים אלו כדי להחזיק את חגורות הבטיחות הרחק מנתיב התנועה של משענות הגב בעת קיפול והרמה שלהן.

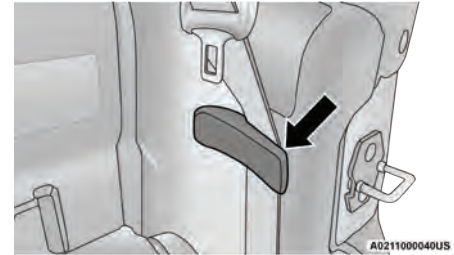

מיקום מחזיק חגורת הבטיחות

- אם המושבים נשארים מקופלים למשך זמן רב, אבזמי חגורות הבטיחות עלולים לעוות את צורת כריות המושב. זוהי תופעה רגילה. כרית המושב תחזור לצורתה המקורית זמן מה לאחר הרמת המושב האחורי למצב הרגיל.

אזהרה!

ודא שהמושב האחורי נעול במקומו. משוך - דחוף - משוך כדי לוודא שהמושב נעול במקומו. אם המושב לא נעול במקומו, הוא לא יספק את היציבות הראויה למושבי הבטיחות לילדים ו/או לנוסעים. סימן אדום על רצועת המשיכה גלוי אם משענת הגב אינה נעולה בבטחה. מושב לא נעול היטב עלול להוביל לפציעה חמורה.

קיפול כרית מושב מעלה

- ניתן גם להרים את כרית המושב למצב מקופל ליצירת מרחב אחסון גדול יותר ולגישה לתאי האחסון מתחת למושב (אם קיימים)
- כדי לקפל את כרית המושב מעלה, פעל באופן הבא:
1. הרם מעלה כל כרית מתחתית המושב.



הרם מתחת למושב (צד שמאל מוצג)

2. הרם את כרית המושב למצב מורם.

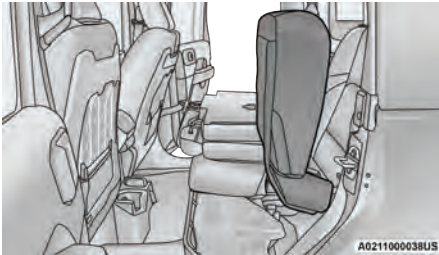

מצב מורם

להחזרת כרית המושב למצב הרגיל, לחץ אותה מטה מהמצב המורם.

משענת יד למושב האחורי – אם קיימת

החלק המרכזי של משענת הגב של המושב האחורי יכול לשמש גם כמשענת יד עם מחזיקי כוסות. לפתיחתה אחוז ברצועת המשיכה מתחת למשענת הראש ומשוך אותה קדימה.

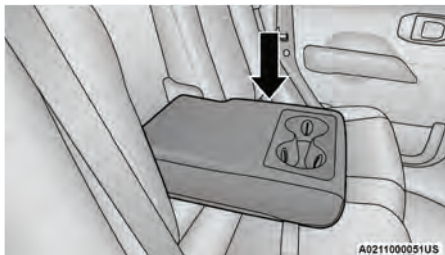

משענת יד במושב האחורי

הערה:

ניתן להסיר את פנים מחזיקי הכוסות לצורך ניקוי.

הערה:

- יש להפעיל את המנוע על מנת להפעיל את חימום המושבים.
 - עוצמת החימום הנבחרת תישאר פעילה עד שישנו אותה.
- למידע על השימוש בהתנעה מרחוק, ראה עמוד 23.

אזהרה!

- אנשים שאינם רגישים לכאב בעור עקב גיל מבוגר, מחלות כרוניות, סוכרת, פגיעה בעמוד השדרה, טיפול תרופתי, שימוש באלכוהול, עייפות או מצב פיזי אחר, חייבים להיות זהירים בעת השימוש בחימום המושב. הוא עלול לגרום לכוויות אפילו בטמפרטורה נמוכה, בפרט אם פועל לאורך זמן.
- אל תניח על המושב או על משענת הגב חפצים שעלולים לבודד את החום כגון כיסויים או כריות. אחרת, התקן החימום עלול להתחמם יתר על המידה. יש לסייג במושב שחומם יתר על המידה עלולה לגרום לכוויות חמורות, עקב הטמפרטורה הגבוהה מדי של פני המושב.

חימום מושבים – אם קיים

לחצני הבקרה של תפקוד חימום המושבים הקדמיים נמצא במרכז לוח המכשירים מתחת למסך המגע וכן בתפריט בקרת האקלים שבמסך המגע.

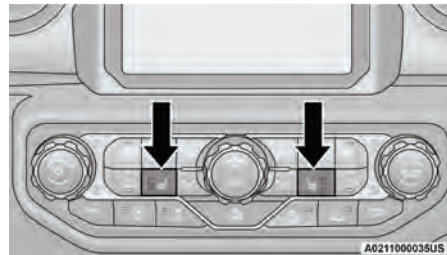

לחצני חימום המושבים

- לחץ על לחצן חימום המושב פעם אחת כדי להפעיל את ההגדרה HI (גבוה).
- לחץ על לחצן חימום המושב פעם שנייה כדי להפעיל את ההגדרה MED (בינוני).
- לחץ על לחצן חימום המושב פעם שלישית כדי להפעיל את ההגדרה LO (נמוך).
- לחץ על לחצן חימום המושב פעם רביעית לכיבוי החימום.

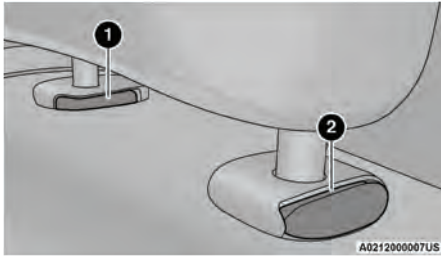

לחצן שחרור קדמי

- 1 - לחצן שחרור
2 - לחצן כוונן

אזהרה! (המשך)

- אין לכוון את משענות הראש בעת שהרכב בתנועה. נהיגה ברכב ללא משענת ראש או כאשר היא אינה מותקנת כראוי עלולה לגרום לפציעה חמורה או למוות בעת התנגשות.

משענות ראש קדמיות

על מנת להרים את משענת הראש משוך אותה כלפי מעלה. על מנת להוריד את משענת הראש לחצן הכוונן בבסיס המשענת ודחוף מטה את משענת הראש. אין צורך ללחוץ את לחצן השחרור לכיוון משענת הראש.

להסרת משענת הראש, הרם עד הסוף ולאחר מכן לחץ על לחצני כוונן והשחרור בבסיס של כל מוט תוך משיכת משענת הראש מעלה. להתקנה מחדש של משענת הראש, הכנס את מוטות משענת הראש לחורים ודחוף מטה. לאחר מכן כוון את המשענת לגובה המתאים.

אזהרה!

- משענת ראש חופשית תזרוק קדימה בעת תאונה או בלימת חזקה ועלולה לגרום לפציעה קשה או קטלנית לנוסעי הרכב. אחסן תמיד במקום בטוח משענת ראש שהוסרה במיקום מחוץ לתא הנוסעים.
- יש להתקין מחדש את כל משענות הראש שהוסרו ברכב כדי להגן כראוי על הנוסעים. בצע את הוראות ההתקנה שפורטו לעיל לפני נסיעה ברכב או ישיבה במושב.

אזהרה!

ודא שהמושב האחורי נעול במקומו. אם המושב לא נעול במקומו, הוא לא יספק את היציבות הראויה למושבי הבטיחות לילדים ו/או לנוסעים. מושב לא נעול היטב עלול להוביל לפציעה חמורה.

משענות ראש

משענות הראש נועדו להפחית את הסיכון לפציעה במקרה של התנגשות מאחור, באמצעות הגבלת תנועת הראש. יש לכוון את המשענות כך שהקצה העליון שלהן נמצא מעל הקצה העליון של האוזן שלך.

אזהרה!

- על כל הנוסעים, לרבות הנהג, לוודא שמשענות הראש מותקנות כראוי לפני ישיבה במושב או התחלת נסיעה. כך יהיה ניתן להפחית את הסיכון של פציעה בצוואר בעת תאונה.

(המשך)

אזהרה!

- אל תסיע נוסעים ברכב כאשר משענות ראש האחוריות אינן מותקנות. בעת התנגשות, אנשים הנוסעים באזורים אלה הם בעלי סיכוי גבוה יותר להיפצע או להיהרג.
- משענת ראש חופשית תיזרק קדימה בעת תאונה או בלימת חזקה ועלולה לגרום לפגיעה קשה או קטלנית לנוסעי הרכב. אחסן תמיד במקום בטוח משענת ראש שהוסרה במיקום מחוץ לתא הנוסעים.
- יש להתקין מחדש את כל משענות הראש שהוסרו ברכב כדי להגן כראוי על הנוסעים. בצע את הוראות ההתקנה שפורטו לעיל לפני נסיעה ברכב או ישיבה במושב.

להחזרת משענת הראש למצב זקוף הרם את משענת הראש עד שהיא ננעלת במקומה.

על מנת להרים את משענת הראש האמצעית משוך אותה כלפי מעלה. על מנת להוריד את משענת הראש האמצעית, לחץ על לחצן הכונון בבסיס המשענת ודחוף אותה למטה.

להסרת משענת הראש המרכזית, הרם אותה עד הסוף. לאחר מכן לחץ על לחצני כונון והשחרור בבסיס של כל מוט תוך משיכת משענת הראש מעלה.

להתקנה מחדש של משענת הראש, הכנס את מוטות משענת הראש לחורים ודחוף מטה. לאחר מכן כוון את המשענת לגובה המתאים באמצעות לחצן הכונון. למידע על ניתוב רצועת קשירה עליונה למשוב בטיחות לילד, עיין ↵ עמוד 343.

הערה:

משענת הראש האמצעית צריכה להיות במצב הנמוך ביותר, כדי למנוע מגע עם הקונסולה המרכזית בעת קיפול המושב.

הערה:

אל תמקם מחדש את משענת הראש 180 מעלות במיקום הלא נכון בניסיון להשיג מרווח נוסף מהעורף.

משענות ראש אחוריות

המושב האחורי כולל משענות ראש צדדיות מתקפלות לא מתכוונות, וכן משענת ראש אמצעית ניתנת להסרה.

לקיפול משענות הראש במושבים הצדדיים, לחץ על הלחצן בנמצא בצד החיצוני של כל משענת ראש.

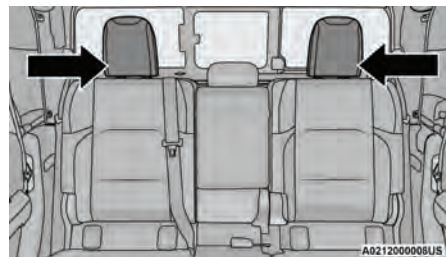

משענות ראש צדדיות מתקפלות

זיהוי קולי של Uconnect

הקדמה לזיהוי קולי של Uconnect

התחל להשתמש במערכת Uconnect בעזרת העצות המהירות הללו. הן מפרטות פקודות קוליות עיקריות ועצות שעליך לדעת כדי לשלוט על מערכת הזיהוי הקולי (VR).

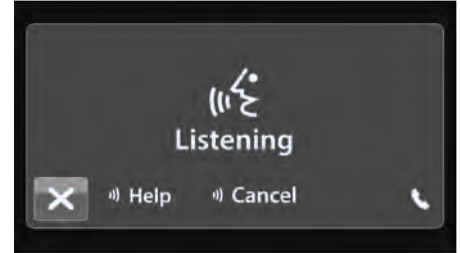

מערכת Uconnect 3 וצג 5 אינץ'

אם אתה רואה את הסמל NAV בסרגל התחתון, או בתפריטי היישומים על מסך המגע 8.4 אינץ' שלך, זה אומר שיש לך את מערכת Uconnect 4C NAV ואם לא אז יש לך בוודאי את Uconnect 4 עם מערכת תצוגה של 8.4 אינץ'.

פקודות קוליות בסיסיות

ניתן להשתמש בפקודות הקוליות הבסיסיות הבאות בכל מצב בשימוש במערכת Uconnect. לחץ על לחצן VR ללא הצפצוף אומר...

- **Cancel** לביטול ההפעלה הקולית הנוכחית
- **Help** לשמיעת רשימה של הצעות לפקודות קוליות
- **Repeat** להאזנה חוזרת להודעת המערכת. שים לב לסימנים הגרפיים המודיעים לך על מצב מערכת הזיהוי הקולי.

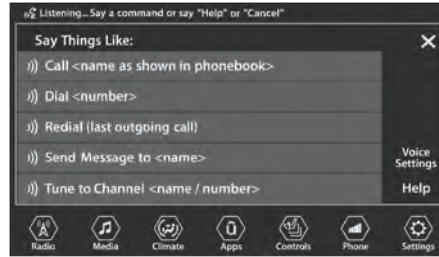

מערכת Uconnect 4 וצג 7 אינץ'

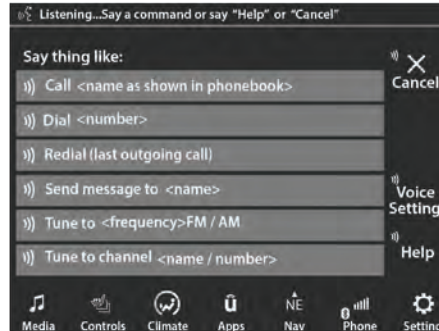

מערכת Uconnect 4C NAV וצג 8.4 אינץ'

מידע נוסף

Mopar © 2020 FCA US LLC. כל הזכויות שמורות. Uconnect –i הם סימנים מסחריים רשומים של Google Inc. כל הסימנים והסמלים הנוכחיים של

לתמיכה במערכות Uconnect פנה למרכז שירות או גלוש לאתר DriveUconnect.com.

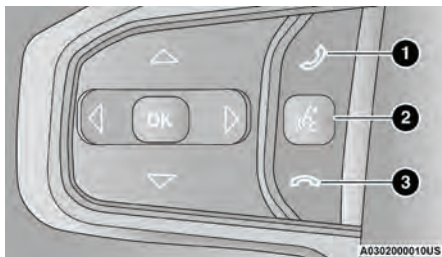

לחצני פקודה קולית של Uconnect

- 1 - לחץ לביצוע שיחה או למענה לשיחה, שליחה או קבלה של הודעת טקסט.
- 2 - לחץ על לחצן זיהוי קולי להפעלת תפקודי רדיו, מדיה, ניווט ובקרת אקלים.
- 3 - לחץ על לחצן ניתוק שיחה לסיום השיחה.

התחלת הפעלה

לחצן זיהוי קולי משמש להפעלה/לנטרול מערכת זיהוי קולי.

- עצות שימושיות לשימוש במערכת זיהוי קולי: הפחתת רעשי רקע רוח ושיחות נוסעים הן דוגמאות לרעשים שעשויים להשפיע על הזיהוי.
- דבר ברור בקצב ובעוצמה רגילה, כשהפנים קדימה וישר.
- בכל פעם שאתה נותן פקודה קולית, אתה חייב ראשית ללחוץ על לחצן VR או לחצן הטלפון, להמתין עד לצפצוף ואז לומר את הפקודה הקולית.
- אתה יכול לקטוע את הודעת העזרה או הוראת המערכת בלחיצה על לחצן VR או לחצן הטלפון ואמירת פקודה קולית מהקטגוריה הנוכחית.

מראות**מראה פנימית****מראה ידנית - אם קיימת**

ניתן להזיז את המראה לכל הכיוונים על מנת להתאימה לכל נהג. יש לכוון את המראה למרכז החלון האחורי.

ניתן להסיט את המראה למצב לילה (לכיוון החלק האחורי של הרכב) כדי להפחית סנוור מפנסי כלי רכב שנוסעים מאחוריך, באמצעות הזזה של הבקר הקטן שמתחת למראה. יש לכוון את המראה כשהיא נמצאת במצב יום (לכיוון השמשה הקדמית).

מראה אוטומטית למניעת סנוור - אם קיימת

ניתן להזיז את המראה לכל הכיוונים על מנת להתאימה לכל נהג. יש לכוון את המראה למרכז החלון האחורי.

מראה זו מתכווננת באופן אוטומטי למניעת סנוור מפנסי כלי רכב שנוסעים מאחוריך.

הערה:

עמעום אוטומטי מבוטל בעת נסיעה לאחור, על מנת לשפר את הראייה לאחור.



A021500006US

מראה אוטומטית למניעת סנוור

A021500007US

כוונון מראה ידנית

מאפיין עמעום אוטומטי ניתן להפעלה ולהפסקה דרך לחצן Controls (בקריום) של Uconnect במסך המגע.

זהירות!

התזת חומר ניקוי ישירות על המראה עלולה לגרום לה נזק. לכן, התז חומר ניקוי על מטלית ולאחר מכן נגב את המראה.

מראות איפור מוארות

לשימוש במראת האיפור המוארת, הטה למטה את אחד ממגני השמש והרם את המכסה.

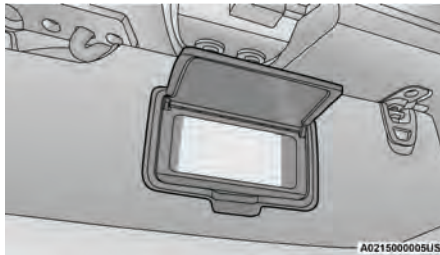

A021500005US

מראת איפור מוארת

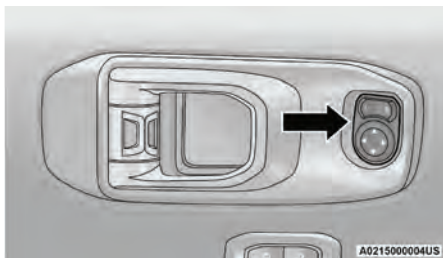

בקר הפעלה של מראה חשמלית

בקרי המראה החשמלית כוללים לחצנים לבחירת המראות השונות ולחצן השולט על ארבעה כיוונים. לכוונן מראה, בחר בלחצן L (שמאל) או R (ימין) לבחירת המראה לכוונן.

באמצעות מתג הבקרה, לחץ על אחד מארבעת החיצים לכיוון אליו תרצה להסיט את המראה.

הערה:

מתג ההתנעה חייב להיות במצב ACC או ON/RUN כדי לכוון את המראות.

אזהרה!

כלי רכב ועצמים אחרים נראים במראה הקמורה החיצונית רחוקים יותר מאשר במציאות. הסתמכות על מראות אלה עלול לגרום להתנגשות עם כלי רכב או עצם אחר. השתמש במראה הפנימית כדי לאמוד את הגודל והמרחק של רכב שנראה במראה הצד הקמורה החיצונית.

חימום מראות - אם קיים

מראות אלו מחוממות להפשרת כפור או קרח. אפשרות זו מופעלת בכל פעם שמפעילים את מפשיר האדים בחלון האחורי  עמוד 56.

מראות חשמליות - אם קיימות

בקרי המראות החשמליות נמצאים על דופן הדלת ליד ידית פתיחת הדלת.

מראות חיצוניות

המראות החיצוניות נמצאות על דלתות הנהג והנוסע הקדמי וניתן לכוונן ידנית או באמצעות כוונן חשמלי (אם קיים). כדי לנצל את המראות החיצוניות עד תום, כוון אותן למרכז הנתבי הסמוך עם חפיפה קלה עם הנראה במראה הפנימית.



מראה חיצונית

פותח דלת מוסך אוניברסלי (HOMELINK)

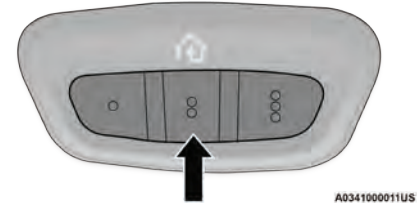

לחצני HomeLink ונורית חיווי

השתמש בקוד QR זה לגישה
להדרכה דיגיטלית.
(ההדרכה באנגלית)



- HomeLink מחליף שלושה משדרי שלט רחוק המפעילים התקנים כגון דלת מוסך, שער חשמלי, תאורה או מערכת אזעקה ביתית. מערכת HomeLink מופעלת ממתח ממצבר 12 וולט שלך.

- לחצני HomeLink נמצאים על הקונסולה המרכזית או מגן השמש ומיועדים לשלושה זיכרונות HomeLink שונים.

- להפעלה, לחץ ושחרר את אחד מלחצני HomeLink המתוכנתים. הלחצנים יפעילו את התקנים שהם תוכנתו להם בכל לחיצה של לחצן HomeLink.

- נורית חיווי של HomeLink נמצא מעל ללחצן המרכזי.

לפני התחלת תכנות HomeLink ®

לתכנות יעיל יותר ולשידור מדויק של אות רדיו מומלץ להתקין סוללה חדשה בשלט הרחוק של ההתקן המיועד לתכנות עם מערכת HomeLink. ודא שהמשדר הידני מתוכנת להפעלה של ההתקן שאתה מנסה לתכנת אליו את לחצן HomeLink. ודא שרכבך חונה מחוץ למוסך לפני שתתחיל לתכנת.

מומלץ למחוק את כל הזיכרונות של HomeLink לפני שימוש ראשוני בו.

מחיקת כל זיכרונות HomeLink

למחיקת זיכרונות בצע את ההליך הבא:

1. העבר את מתג ההתנעה למצב ON/RUN.
2. לחץ והחזק את שני לחצני HomeLink החיצוניים (I ו-O) למשך 20 שניות או עד שנורית חיווי HomeLink מהבהבת.

הערה:

יש למחוק את כל הזיכרונות רק כאשר מתכנתים את HomeLink בפעם הראשונה. אל תמחק את כל הזיכרונות בעת תכנות לחצנים נוספים.

זיהוי האם יש לך קוד מתגלגל או קוד רגיל

לפני תכנות ההתקן לאחר מלחצני HomeLink, אתה חייב לקבוע אם ההתקן כולל קוד מתגלגל או קוד לא מתגלגל.

נורית החיווי תהבהב באטיות ולאחר מכן במהירות. כאשר זה קורה, שחרר את הלחצנים

הערה:

ודא שמנוע פותח דלת המוסך מחובר לפני מעבר לשלבים האחרונים של קוד מתגלגל/לא מתגלגל.

שלבים אחרונים בפתוח דלת מוסך עם קוד מתגלגל

הערה:

יש לך 30 שניות שבו יש לבצע שלב 2 לאחר השלמת שלב 1.

1. על מנוע פותח דלת המוסך (שבמוסך), אתר את לחצן LEARN או TRAIN. בדרך כלל הוא נמצא היכן שכבל האנטנה התלוי מחובר למנוע של פותח דלת המוסך/ההתקן. לחץ בחוזקה ושחרר את לחצן LEARN או TRAIN.
2. חזור לרכב ולחץ על לחצן HomeLink המתוכנת פעמיים (החזק את הלחצן במשך שתי שניות בכל פעם). אם מנוע פותח דלת המוסך פועל, התכנות הושלם.

תכנות פותח דלת מוסך HomeLink

לתכנות לחצני HomeLink כלשהן להפעלת מנוע פותח דלת המוסך, בצע את הפעולות הבאות:

הערה:

כל לחצני HomeLink ניתנים לתכנות באמצעות הליך זה. אין צורך למחוק את כל הזיכרונות בעת תכנות לחצנים נוספים.

1. העבר את מתג ההתנעה למצב ON/RUN.
2. החזק את השלט הרחוק 3 עד 8 ס"מ מלחצן HomeLink שברצונך לתכנת, תוך שמירה שנורית החיווי של HomeLink נמצאת בשדה הראייה שלך.
3. לחץ והחזק את לחצן HomeLink שברצונך לתכנת תוך לחיצה והחזקה של הלחצן בשלט הרחוק שאתה מנסה להחליף.
4. המשך להחזיק את שני הלחצנים והבט על נורית החיווי של HomeLink.

התקני קוד מתגלגל

כדי לקבוע אם ההתקן בעל קוד מתגלגל, רמז חשוב הוא תאריך היצור. בדרך כלל התקנים לאחר 1995 כוללים קוד מתגלגל. התקן עם קוד מתגלגל יכול לחצן LEARN או TRAIN הנמצא היכן שהאנטנה מתחברת להתקן. הלחצן עשוי לא להיות נראה מיד לעין במבט על ההתקן. השם והצבע של הלחצן עשוי להשתנות בהתאם ליצרן.

הערה:

לחצן LEARN או TRAIN אינו לחצן המשמש בדרך כלל להפעלת ההתקן.

התקנים ללא קוד מתגלגל

רוב ההתקנים שיוצרו לפני 1995 אינם כוללים קוד מתגלגל. התקנים אלה לא יהיו בעלי לחצן LEARN או TRAIN.

3. לחץ על לחצן זיכרון HomeLink כדי לוודא שמנוע פותח דלת המוסך פועל. אם מנוע פותח דלת המוסך אינו פועל, חזור על השלבים האחרונים של הליך קוד מתגלגל.

שלבים אחרונים בפתח דלת מוסך עם קוד לא מתגלגל

1. לחץ והחזק את לחצן HomeLink וודא שנורית החיווי נדלקת. אם נורית חיווי HomeLink דולקת קבוע התכנות הסתיים.
2. לחץ על לחצן זיכרון HomeLink כדי לוודא שמנוע פותח דלת המוסך פועל. אם מנוע פותח דלת המוסך אינו פועל, חזור על השלבים האחרונים של הליך קוד מתגלגל.

אזהרה!

הדלת או השער המונעים יפתחו וייסגרו, בעת תכנות של משדר אוניברסלי. אל תתכנת את המשדר כאשר אנשים או חיות נמצאים בנתיב התנועה של הדלת או השער.

(המשך)

אזהרה! (המשך)

אל תפעיל את מנוע הרכב במוסך או אזור מוגבל, בעת תכנות המשדר. גזי פליטה כוללים פחמן חד-חמצני (CO), גז נטול צבע וריח. פחמן חד-חמצני הוא רעיל, ושאיפה ממנו עלולה לגרום לפציעות חמורות שלך או של אחרים, או למוות.

תכנות HomeLink להתקן שונה

הקפד לוודא אם ההתקן בעל קוד מתגלגל או קוד לא מתגלגל לפני התחלה של הליך התכנות ↵
עמוד 49.

הערה:

חוקי תדרי רדיו בקנדה דורשים שאותות יושהו (או ייפסקו) לאחר מספר שניות של שידור, אשר עשוי לא להיות ארוך מספיק עבור HomeLink לקליטת האות במהלך התכנות. בדומה לחוק הקנדי, כמה פותחי שערים המיוצרים בארה"ב כוללים תפקוד הפסקת שידור זהה. ייתכן ויהיה צורך לבצע את ההליך פעמים רבות כדי לשייך בהצלחה את ההתקן ללחצני HomeLink.

תכנות של לחצן HomeLink בודד

כדי לתכנת מחדש של לחצן HomeLink בודד שכבר תוכנת בעבר ללא מחיקת כל הזיכרונות, בצע את הפעולות הבאות. זהה אם להתקן שברצונך לתכנת ללחצן HomeLink יש קוד מתגלגל או קוד לא מתגלגל.

1. העבר את מתג ההתנעה למצב ON/RUN, אבל אל תתניע את המנוע.
2. לחץ והחזק את לחצן HomeLink הרצוי עד שנורית החיווי מתחילה להבהב לאחר 20 שניות. אל תשחרר את הלחצן.
3. מבלי לשחרר את הלחצן המשך לשלב 2 של "תכנות HomeLink לפותח דלת מוסך" ובצע את כל שאר השלבים.

- לתכנות של שני לחצני HomeLink הנותרים, חזור על כל השלבים עבור כל לחצן. אל תמחק את הזיכרונות.

אם ניתקת את פותח דלת המוסך/ ההתקן לצורך התכנות, חבר אותו כעת.

תכנות מחדש של לחצן HomeLink בודד (פותח שער)

לתכנות של זיכרון שכבר תוכנת בעבר, בצע את הפעולות הבאות:

1. העבר את מתג ההתנעה למצב ON/RUN.
2. לחץ והחזק את לחצן HomeLink הרצוי עד שנורית החיווי מתחילה להבהב לאחר 20 שניות. אל תשחרר את הלחצן.
3. מבלי לשחרר את הלחצן המשך לשלב 2 של "תכנות קוד מתגלגל" ובצע את כל שאר השלבים.

3. המשך ללחוץ ולהחזיק את לחצן HomeLink, תוך כדי שאתה לוחץ ומשחרר (מחזור) את הלחצן בשלט רחוק כל שתי שניות עד ש HomeLink קלט בהצלחה את תדר השידור. נורית החיווי תהבהב באטיות ולאחר מכן במהירות כאשר הלימוד הושלם.

4. הבט על נורית החיווי של HomeLink עד שתבחין בשינוי בקצב ההבהוב. כאשר הקצב משתנה, התכנות הושלם. ייתכן שייקח 30 שניות או יותר במקרים נדירים. פותח דלת מוסך עשוי להיפתח ולהיסגר בעת התכנות.

5. לחץ והחזק את לחצן HomeLink וודא שנורית החיווי נדלקת.

הערה:

- אם נורית החיווי דולקת קבוע, התכנות הסתיים ודלת המוסך/ההתקן צריכים לפעול כאשר לחצן HomeLink נלחץ.

תכנות פותח שער

לתכנות של משדרים מקנדה/ארה"ב הדורשים הפסקה של אות המשדר לאחר מספר שניות של שידור.

חוקי תדרי רדיו בקנדה דורשים שאותות משדר יושהו (או יפסקו) לאחר מספר שניות של שידור, אשר עשוי לא להיות ארוך מספיק עבור HomeLink לקליטת האות במהלך התכנות. בדומה לחוק הקנדי, כמה פותחי שערים המיוצרים בארה"ב כוללים תפקוד הפסקת שידור זהה.

ייתכן שמוטב לנתק את ההתקן במהלך תהליך התכנות כדי למנוע התחממות של מנוע פותח דלת המוסך או השער.

1. העבר את מתג ההתנעה למצב ON/RUN.
2. החזק את השלט הרחוק הידני 3 עד 8 ס"מ מלחצן HomeLink שברצונך לתכנת, תוך שמירה שנורית החיווי של HomeLink נמצאת בשדה הראייה שלך.

תאורה חיצונית

מתג פנסים ראשיים

מתג הפנסים הראשיים ממוקם בצד השמאלי של לוח המחוונים, ליד גלגל ההגה. מתג זה שולט בפעולות הפנסים הראשיים, פנסי החנייה, הפנסים הראשיים האוטומטיים (אם קיימים), תאורת לוח המחוונים, עמעום תאורת לוח המחוונים, עמעום תאורה חיצונית, תאורה פנימית ופנסי ערפל (אם קיימים).

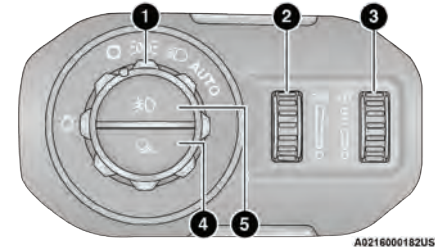

מתג פנסים ראשיים

- 1 - מתג פנסים ראשיים סיבובי
- 2 - בקרת תאורה היקפית
- 3 - בקר תאורה של לוח המחוונים
- 4 - לחצן תאורת ארגז מטען
- 5 - לחצן פנס ערפל קדמי

סובב את מתג הפנסים הראשיים בכיוון השעון לנקודת העצירה הראשונה להדלקת פנסי חניה ותאורת לוח המחוונים. סובב את מתג הפנסים הראשיים בכיוון השעון לנקודת העצירה השנייה להדלקת פנסי פנסים ראשיים, חניה ותאורת לוח המחוונים.

תאורה לנהיגה ביום - אם קיימת

פנסי התאורה לנהיגה ביום (DRL) נמצאים במקום ייעודי מתחת לפנסים הראשיים. פנסי התאורה לנהיגה ביום פעילים כאשר האור הנמוך אינו דולק ומשולב כל הילוך למעט מצב חניה (תיבת הילוכים אוטומטית) או כאשר הרכב מתחיל לנוע (תיבת הילוכים ידנית).

הערה:

- במספר רכבים פנסים לנהיגה ביום עשויים להיות מנטרלים או שעוצמתם תפחת בצד אחד של הרכב (כאשר פנסי האיתות יפעלו בצד זה) או בשני הצדדים של הרכב (כאשר פנסי אזהרת חירום פועלים).

מתג בחירת אלומת אור גבוה/נמוך

בקרי אלומת אור גבוה/נמוך נמצאים בידידת הרב תפקודית, משמאל לעמוד ההגה. האור הגבוה משמש להגברת הראות באזורים לא מוארים כאשר אין תנועה מהצד השני. אחרת, מומלץ להשתמש באור נמוך להפחתת הסנוור של רכבים אחרים.

דחוף את הידידת הרב תפקודית לכיוון לוח המחוונים כדי להעביר את הפנסים הראשיים לאלומת אור גבוה. הידידת תחזור למצב האמצעי. לחזרה לאור נמוך, משוך את הידידת לכיוון גלגל ההגה או דחף את הידידת לכיוון לוח המחוונים.



A0216000039US

ידידת רב תפקודית

תזכורת אורות דולקים

כאשר מתג ההתנעה במצב OFF והפנסים הראשיים או פנסי החניה דולקים, יישמע אות קולי עם פתיחת דלת הנהג.

פנסי ערפל קדמיים – אם קיימים

פנס ערפל קדמיים נמצאים בחזית הרכב מתחת לפנסים הראשיים. כאשר הם דולקים הם מסייעים בתאורה נוספת לכיוון משטח הדרך כדי לסייע בתנאי ראות גרועים.

להפעלת פנסי הערפל הקדמיים, הפעל את פנסי החניה או אור נמוך בפנסים הראשיים ולחץ על מתג פנסי ערפל. לחיצה שנייה על מתג פנסי ערפל תכבה את פנסי הערפל.

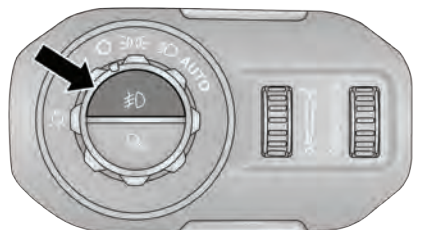

מתג פנסי ערפל קדמיים

איתות בעזרת הפנסים הראשיים

איתות בעזרת הפנסים הראשיים מפעיל זמנית את האור הגבוה כדי לאותת לרכב אחר. לחץ והחזק את הידית הרב תפקודית להפעלת הבהוב בפנסים הראשיים. כאשר הידית תשחרר האור הגבוה ייכבה.

מערכת פנסים ראשיים אוטומטיים – אם קיימת

מערכת זו מפעילה או מבטלת את פעולת הפנסים הראשיים בהתאם לעוצמת תאורת הסביבה החיצונית. כדי להדליק את המערכת ולהפעלה אוטומטית של הפנסים הראשיים, סובב את מתג הפנסים הראשיים לכיוון השעון עד למעצור האחרון. כאשר המערכת פועלת, מערכת ההשחיה של הפנסים של הפנסים הראשיים תפעל גם כן. המשמעות שהפנסים הראשיים יישארו דלוקים אחרי שתעביר את מתג ההתנעה למצב OFF עד 90 שניות (ניתן לשינוי מהגדרות Uconnect ← עמוד 235). לכיבוי מידי של המערכת האוטומטית, סובב את המתג למצב שאינו AUTO.

הערה:

יש להפעיל את המנוע על מנת להפעיל את הפנסים במצב האוטומטי.

בקרת האור הגבוה האוטומטי – אם קיימת

מערכת הבקרה של ההפעלה האוטומטית של האור הגבוה מספקת תאורה לראייה קדימה בעת נהיגה בלילה, באמצעות הפעלה אוטומטית של אלומת האור הגבוה. פעולה זו אפשרית באמצעות מצלמה דיגיטלית שמותקנת על המראה הפנימית. המצלמה מזהה אורות ייחודיים של כלי רכב ומחליפה אוטומטית בין אלומת האור הגבוה לנמוך עד אשר הרכב חולף.

הערה:

- בקרת האור הגבוה האוטומטי ניתנת להפעלה ולכיבוי בבחירת ON ב-Auto High Beams (אור גבוה אוטומטי) בהגדרות Uconnect, כמו גם בכיבוי תפקוד אור גבוה אוטומטי והעברת הידית הרב תפקודית למצב אור גבוה.
- כלי רכב עם פנסים ראשיים קדמיים ואחוריים שבורים, מכוסים בוך, או שראייתם חסומה, יובילו לכך שפנסי רכבך ידלקו לזמן רב יותר (כאשר אתה קרוב לרכב). כמו כן לכלוך, סרטי הדבקה או גורמים אחרים על השמשה הקדמית או על עדשת המצלמה עלולים לגרום לפעולה לא תקינה של המערכת.

מחונני כיוון

הזז את הידית מעלה או מטה להפעלת פנסי האיתות. החיצים בכל צד של לוח המחוננים יבהבו כדי לסמן פעולה תקינה של פנסי האיתות.

הערה:

אם אחד הפנסים נשאר דולק אך אינו מהבהב, או אם קצב ההבהוב מהיר מדי, בדוק אם יש תקלה בנורה.

סייען מעבר נתיב - אם קיים

הזז את הידית לכיוון מעלה או מטה, עד המעצור, ופנס האיתות (הימני או השמאלי) יבהב שלוש פעמים לפני שיכבה אוטומטית.

תאורת ארגז מטען - אם קיים

תאורת ארגז המטען מאירה את רצפת ארגז המטען ואת אזור המטען. תאורת ארגז מטען נכבית בלחיצה על מתג תאורת ארגז מטען הנמצא בחלק התחתון של מתג הפנסים הראשיים.

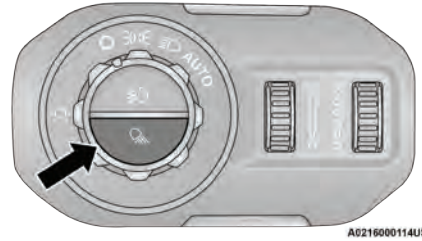
**מתג תאורת ארגז מטען**

יידלק מחוון בתצוגת לוח המחוננים כאשר תאורה זו דולקת. לחיצה על המתג פעם שנייה תכבה את התאורה.

תאורת ארגז המטען (אם קיימת) תידלק לכ-60 שניות כאשר נלחץ לחצן שחרור נעילה בשלט הרחוק, כחלק מתפקוד תאורת כניסה.

תאורה פנימית**תאורת נוחות פנימית**

תאורת הנוחות הפנימית תידלק כאשר הדלתות הקדמיות נפתחות, באמצעות סיבוב בקר עמעום תאורת לוח המחוננים (הגלגלת מימין) למעלה עד הסוף כאשר הדלתות סגורות, או אם קיים כאשר לחצן שחרור נעילה נלחץ בשלט הרחוק.

פנסי נוחות פנימיים נמצאים במרכז הרכב בקשת הספורט של הרכב וכוללים פנס מרכזי גדול וארבע מנורות קריאה קטנות יותר. ניתן להפעיל את תאורת הנוחות באמצעות לחיצה על הפינה הימנית של העדשה. לחיצה על העדשה עם שנייה תכבה את התאורה.

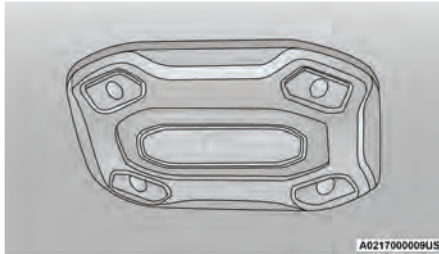
**תאורת נוחות פנימית**

כאשר יש דלת פתוחה והתאורה הפנימית מופעלת, סיבוב בקר עמעום תאורת לוח המחוננים עד למצב התחתון, יכבה את כל התאורה הפנימית של הרכב. במצב זה ניתן להשאיר את הדלתות פתוחות למשך זמן רב ללא פריקת המצבר.

זהירות!

במזג אוויר קר הפסק את מתג המגבים ואפשר להם להגיע לנקודת המוצא לפני כיבוי המנוע. אם לא תעביר את מתג המגבים למצב כבוי והמגבים יקפאו על השמשה הקדמית, ייגרם נזק למנוע המגבים כאשר הרכב יותנע מחדש.

ניגוב לסירוגין

השתמש באחת המהירויות של הפעלת המגבים לסירוגין כאשר תנאי מזג האוויר דורשים מחזור ניגוב אחד עם הפסקות משתנות בין מחזורי ניגוב. סובב את המתג בקצה הידית למעצור הראשון לאחת מארבעת הגדרות ניגוב לסירוגין. ניתן לכוון את ההשהיה לפרק זמן שבין שנייה אחת ל-18 שניות.

הערה:

זמני ההשהיה של המגב תלויים במהירות הרכב. אם הרכב נוסע במהירות הנמוכה מ-16 קמ"ש, זמני ההשהיה יוכפלו.

מגבים ומתזים של השמשה הקדמית

ידית הבקרה להפעלת מגבים/מתזים של השמשה הקדמית נמצאת בצד ימין של עמוד ההגה וכוללת מספר מצבי ניגוב. המגבים הקדמיים מופעלים באמצעות סיבוב המתג שבקצה הידית.

הפעלת מגבי שמשה קדמית

סובב את הקצה של הידית כלפי מעלה, לנקודת עצר הראשונה מעבר להגדרות ניגוב לסירוגין להפעלת המגבים במהירות נמוכה. סובב את הקצה של הידית כלפי מעלה לנקודת עצר השלישית מעבר להגדרות ניגוב לסירוגין להפעלת המגבים במהירות גבוהה.



בקר מגבים קדמיים

בקרי עמעום

בקרי עמעום תאורת לוח המחוונים הם חלק ממתג הפנסים הראשיים, והוא נמצא בצד שמאל של לוח המכשירים.

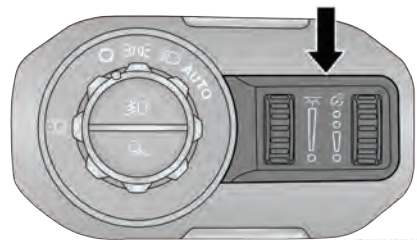

A0217000096US

בקרי עמעום

כאשר פנסי החניה או הפנסים הראשיים דולקים, סיבוב של בקר העמעום הימני מעלה יגביר את בהירות של תאורת לוח המחוונים. סיבוב של בקר העמעום השמאלי יכוון את רמות תאורת סביבה מתחת ללוח המחוונים סמוך לרצפה.

מגבי השמשה הקדמית

להפעלת המתזים, דחוף את קצה לכיוונך החזק את הידית כל עוד דרושה שטיפה. אם הידית נמשכה בעת זמן ההשהיה, המגבים יחלו לפעול ויביצעו עוד שניים או שלושה ניגובים לאחר שהידית תשחרר. לאחר מכן יחודש הניגוב לסירוגין שהוגדר קודם לכן.

משיכת הידית בעת שהיא במצב כבוי תפעיל את המגבים למשך שניים או שלושה מחזורי ניגוב, ולאחר מכן יפסיקו את פעולתם.

הערה:

כצעד הגנתי, המשאבה תפסיק לפעול אם המתג לחוץ ליותר מ-20 שניות. לאחר שחרור המתג המשאבה תחזור לפעולה רגילה.

אזהרה!

איבוד ראות פתאומי דרך השמשה עלול להוביל להתנגשות. ייתכן שלא תוכל להבחין בכלי רכב או מכשולים אחרים בדרך. כדי למנוע התכסות פתאומית של השמשה הקדמית בקרן כאשר מזג האוויר קר מאוד, חמם את השמשה הקדמית באמצעות מפשר האדים לפני ובמהלך השימוש במתזים.

ניגוב בודד

דחוף מעלה את ידית המגבים לביצוע ניגוב בודד לניקוי ערפל או התזה מרכב חולף. כל עוד הידית מוחזקת המגבים ימשיכו לפעול.

הערה:

אפשרות ניגוב בודד לא מפעילה את משאבת השטיפה, כך שלא יותז נזול שטיפה על השמשה עם הפעלת האפשרות. כדי להתיז נזול שטיפה על השמשה יש להשתמש בתפקוד המתזים. למידע על טיפול המגבי והחלפתם, עיין עמוד 433.

בקרת מערכת בקרת אקלים

מערכת בקרת האקלים מאפשרת לך לווסת את הטמפרטורה, את זרימת האוויר ואת כיוון האוויר בתוך הרכב. הבקרים נמצאים במסך המגע (אם קיים) או בלוח המכשירים מתחת למערכת השמע.

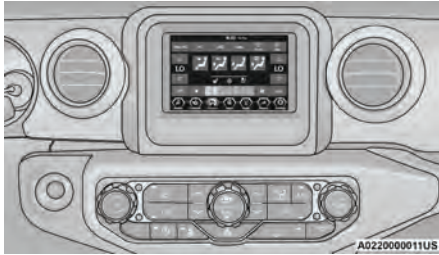
בקרת אקלים אוטומטית - תיאור ותפקוד

בקרי בקרת אקלים אוטומטית מערכת Uconnect 4 וצג 7 אינץ'



בקרי בקרת אקלים אוטומטית מערכת Uconnect 4C/4C NAV צג 8.4 אינץ'

ניתן לבטל את בחירת מצב A/C באופן ידני, מבלי להפריע לבחירה במצב מסוים. שימוש ממושך במצב מחזור אוויר עלול לגרום לאוויר ברכב להיות דחוס, ועלולים להיווצר אדים על החלונות. לא מומלץ להשתמש במצב זה למשך זמן רב.

לחצן AUTO



לחץ ושחרר לחצן זה במסך המגע או בלוח, כדי להחליף בין מצב מחזור אוויר למצב אוויר חיצוני. נורית החיווי מאירה כאשר מצב AUTO מופעל. מאפיין זה

שולט אוטומטית על טמפרטורת תא הנוסעים באמצעות כוונון חלוקת האוויר ומהירות האוויר. להשגת מומלץ מאוד להשתמש במצב AUTO להשגת היעילות המרבית. ניתן להחליף בין מצב אוטומטי למצב ידני במערכת זו.

הערה:

- אם נוצרו אדים על השמשה הקדמית או על חלונות הצד, הפעל את מצב ההפשרה והגבר את מהירות המאוורר, בהתאם לצורך.
- אם ביצועי מערכת המיזוג נמוכים מהמצופה, בדוק שלא הצטברו לכלוך או חרקים על החלק הקדמי של מחדס המזגן (ממוקם לפני המצנן). נקה את האזור באמצעות התזת קלה של מים, מהאזור הקדמי של המצנן ועד למחדס.

לחצן מחזור אוויר



לחץ ושחרר לחצן זה במסך המגע או בלוח, כדי להחליף בין מצב מחזור אוויר למצב אוויר חיצוני. נורית חיווי מחזור אוויר ונורית חיווי A/C דולקות כאשר לחצן מחזור אוויר נדלק. ניתן להשתמש במצב מחזור אוויר כאשר האוויר החיצוני מלא בעשן, ריחות לא נעימים, אבק או לחות גבוהה. ניתן להשתמש במצב מחזור אוויר עבור כל המצבים. ייתכן שמצב מחזור האוויר יהיה לא זמין (הלחצנים במסך המגע אפורים), אם קיימים תנאים להיווצרות אדים על החלק הפנימי של השמשה הקדמית.

לחצן MAX A/C



לחץ ושחרר את לחצן MAX A/C במסך המגע, לשנות את הגדרה הנוכחית לעוצמת הקירור הקרה ביותר. מגדיר ביצוע קירור מרבי. נורית החיווי דולקת כאשר מצב MAX A/C מופעל. לחיצה ושחרור נוספים יפעילו מצב ידני של MAX A/C, וחיווי MAX A/C יכבה.

הערה:

לחצן MAX A/C זמין רק דרך מסך המגע.

לחצן A/C



לחץ ושחרר לחצן זה במסך המגע או בלוח, כדי להחליף בין מצב מחזור אוויר למצב אוויר חיצוני. נורית החיווי מאירה כאשר מצב A/C מופעל.

לחצן מיזוג האוויר A/C מאפשר הפעלה או כיבוי ידניים של המזגן. עם הפעלת מערכת מיזוג האוויר, יזרום אוויר קר ויבש מהפתחים לתוך חלל הרכב.

הפשרת אדים של שמשה קדמית

סובב את בקר בחירת מצב למצב הפשרת האדים מהשמשה הקדמית כדי לשנות את ההגדרה של חלוקת זרימת האוויר הקיימת למצב הפשרת אדים. נורית חייווי הפשרת אדים מהשמשה הקדמית דולקת כאשר במתנזים אדים מהשמשה הקדמית פעילה. האוויר זורם מהשמשה הקדמית ומפתחי הפשרת אדים של החלונות הצדדיים. בחירה בלחצן הפשרת האדים עשויה להגביר את עוצמת זרימת האוויר. השתמש במצב הפשרת אדים עם הגדרות טמפרטורה מרביות כדי להשיג את ההפשרה הטובה ביותר של השמשה הקדמית והחלון הצדדי. בעת החלפת המצבים של לחצן הפשרת האדים של השמשה הקדמית, מערכת מיזוג האוויר תחזור להגדרה הקודמת.

לחצן הפשרת אדים מהחלון האחורי

לחץ ושחרר את הלחצן במסך המגע, או לחץ ושחרר את הלחצן בלוח הבקרה להפעלת מפשיר האדים בחלון האחורי וחימום המראות החיצוניות (אם קיים). נורית החיווי דולקת כאשר מפשיר האדים בחלון האחורי מופעל. הפשרת אדים בחלון האחורי מופסקת אוטומטית לאחר 10 דקות.

זהירות!

אי ציות לאזהרות הבאות עלול לגרום נזק לגופי החימום:

- הקפד על זהירות בעת שטיפת הצד הפנימי של החלון האחורי. אל תשתמש בחומרי ניקוי חלונות שוחקים בעת ניקוי הצד הפנימי של החלון. השתמש במטלית רכה ספוגה בתמיסת סבון עדין, ונקה את השטחים המקבילים לרכיבי החימום. ניתן להסיר תוויות לאחר הספגתן במים חמים.
- אל תשתמש במגרדים, בכלים חדים, או בחומרי ניקוי חלונות שוחקים בעת ניקוי הצד הפנימי של החלון.
- הרחק עצמים למרחק בטוח מהחלון.

לחצני הגברה והנמכה של טמפרטורה עבור הנהג והנוסע הקדמי

לחצנים אלה מספקים לנהג ולנוסע הקדמי שליטה עצמאית בטמפרטורה.



להגדרות טמפרטורה גבוהה יותר, לחץ על הלחצן האדום בלוח הבקרה או במסך המגע, או לחץ והחלק את מד הטמפרטורה במסך המגע בכיוון החץ האדום.



להגדרות טמפרטורה נמוכה יותר, לחץ על הלחצן הכחול בלוח או במסך המגע, או לחץ והחלק את מד הטמפרטורה במסך המגע בכיוון החץ הכחול.

לחצן סנכרון SYNC

לחץ על לחצן SYNC במסך המגע כדי להחליף בין הפעלה או כיבוי של אפשרות סנכרון. נורית החיווי דולקת כאשר מצב SYNC מופעל. אפשרות זו מסנכרנת את הגדרת הטמפרטורה בצד הנוסע הקדמי להגדרת הטמפרטורה בצד הנהג. שינוי הטמפרטורה בצד הנוסע בעת שמצב סנכרון מופעל, תכבה אוטומטית את תפקוד זה.

הערה:

לחצן SYNC זמין רק דרך מסך המגע.

הערה:

מצב דו כיווני מיועד להגברת הנוחות, ישנו הבדל טמפרטורות בין פתחי האוורור העליונים והתחתונים, כך שאוויר קר יותר מוזרם דרך הפתחים בלוח המחוונים, ואוויר חם יותר דרך הפתחים ברצפה.

מצב רצפה

האוויר מוזרם דרך פתחי האוורור ברצפה. כמות קטנה של אוויר מוזרמת דרך המפשיר ופתחי האוורור להפשרת חלונות הצד.

מצב משולב

אוויר מוזרם דרך הפתחים ברצפה, המפשיר ופתחי האוורור להפשרת חלונות הצד. הגדרה זו פועלת באופן הטוב ביותר בתנאי קור ושלג, הדורשים חום נוסף בשמשה הקדמית. הגדרה זו טובה להבטחת נוחות, בעת הפחתת הלחות מהשמשה הקדמית.

לחצן כיבוי של מערכת בקרת אקלים

לחץ ושחרר לחצן זה במסך המגע או על הלחצן בבקר מהירות האוורור להפעלה/כיבוי של מערכת בקרת האקלים.

**בקרת מצבים**

סובב את בקר מצב זרימת אוויר לחץ על לחני המצב במסך המגע לשינוי חלוקת זרימת אוויר. ניתן לשנות את מצב חלוקת זרימת האוויר כך שהאוויר יצא מפתחי האוורור בלוח המכשירים, הפתחים ברצפה, פתחי המפשיר ופתחי מפשיר האדים.

מצב לוח מכשירים

האוויר מוזרם דרך פתחי האוורור בלוח המכשירים. ניתן לכוון כל פתח אוורור לכיוון הרצוי של זרימת האוויר. ניתן לכוון את פתחי האוורור במרכז לוח המכשירים ובצדדים כלפי מעלה או מטה, ולשני הצדדים, כדי לווסת את כיוון זרימת האוויר. מתחת לפתחי האוורור ממוקמת חוגה לחסימת הזרימה או להתאמת כמות האוויר שמוזרם דרך הפתחים.

מצב דו כיווני

האוויר מוזרם דרך פתחי אוורור בלוח המכשירים וברצפה. כמות קטנה של אוויר מוזרמת דרך המפשיר ופתחי האוורור להפשרת חלונות הצד.

בקרת מאוורר

אפשרות זו מווסתת את כמות האוויר שנדחס למערכת מיזוג האוויר. ישנן שבע מהירויות אוורור שונות. כוונן מהירות האוורור יגרום למצב הפעלה לעבור ממצב אוטומטי למצב ידני.

ניתן לבחור בכל מהירות באמצעות בקר האוורור בלוח הבקרה או הלחצנים במסך המגע.

לוח בקרה:

סיבוב הבקר בכיוון השעון תגביר את מהירות האוורור מהמהירות הנמוכה ביותר, מהירות המאוורר פוחתת עם סיבוב הבקר נגד כיוון השעון.

מסך מגע:

השתמש בסמל המציין מהירות מניפה נמוכה כדי להפחית את העוצמה. השתמש בסמל המציין מהירות גבוהה כדי להגביר אותה. ניתן לבחור במהירות גם על ידי לחיצה על אזור מד המניפה בין הסמלים.

בקרת אקלים ידנית – תיאור ותפקוד

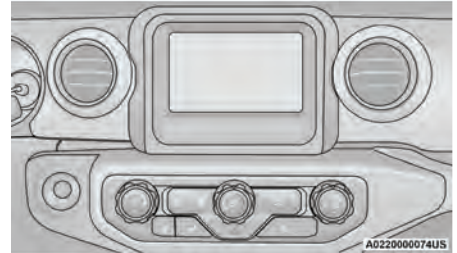

בקרי בקרת אקלים ידנית מערכת 4 Uconnect
וצג 7 אינץ'

הגדרת MAX A/C (קירור מירבי)

העבר את בקר הטמפרטורה להגדרת MAX A/C (קירור מרבי), לשינוי ההגדרה הנוכחית להזרמת אוויר הקר ביותר.

הזזת בקר הטמפרטורה מהגדרת MAX

A/C (קירור מרבי) מנטרל את הפעולה של MAX A/C.



לחצן A/C



לחץ על לחצן הפעלה של מיזוג האוויר (A/C). נורית החיווי דולקת כאשר מצב A/C מופעל.

הערה:

- עבור בקרת מיזוג אוויר ידנית, אם המערכת נמצאת במצב משולב, או במצב הפשרה, ניתן לכבות את מצב A/C, אבל מערכת מיזוג האוויר תישאר פעילה כדי למנוע ערפול של החלונות.
- אם נוצרו אדים על השמשה הקדמית או על חלונות הצד, הפעל את מצב ההפשרה והגבר את מהירות המאוורר, בהתאם לצורך.
- אם ביצועי מערכת המיזוג נמוכים מהמצופה, בדוק שלא הצטברו לכלוך או חרקים על החלק הקדמי של מדחס המזגן (ממוקם לפני המצנן). נקה את האזור באמצעות התזת קלה של מים, מהאזור הקדמי של הרדיאטור ועד למדחס.

לחצן מחזור אוויר



לחץ על לחצן המחזור בלוח הבקרה לשינוי המצב בין מצב מחזור למצב כניסת אוויר חיצוני נורית חיווי מחזור אוויר ונורית חיווי A/C דולקות כאשר

לחצן מחזור אוויר נדלק. ניתן להשתמש במצב מחזור אוויר כאשר האוויר החיצוני מלא בעשן, ריחות לא נעימים, אבק או לחות גבוהה. ניתן להשתמש במצב מחזור אוויר עבור כל המצבים למעט עבור הפשרת אדים. ייתכן שמצב מחזור האוויר יהיה לא זמין (הלחצנים במסך המגע אפורים), אם קיימים תנאים להיווצרות אדים על החלק הפנימי של השמשה הקדמית. ניתן לבטל את בחירת מצב A/C באופן ידני, מבלי להפריע לבחירה במצב מסוים. שימוש ממושך במצב מחזור אוויר עלול לגרום לאוויר ברכב להיות דחוס, ועלולים להיווצר אדים על החלונות. לא מומלץ להשתמש במצב זה למשך זמן רב. במערכות עם בקרת אקלים ידנית, אין להשתמש במצב מחזור אוויר בעת שימוש במצב ההפשרה, כדי לשפר את פעולת הסרת האדים. בחירה במצב זה תנטרל אוטומטית את מחזור האוויר. אם יתבצע ניסיון להפעיל את מחזור האוויר במצב זה, נורית LED על לחצן הבקרה תהבהב ולאחר מכן תיכבה.

הטמפרטורה תעלה עם סיבוב הבקר בכיוון השעון.



הטמפרטורות ירדו עם סיבוב הבקר נגד כיוון השעון.



חימום בלבד

סיבוב בקר הטמפרטורה בכיוון השעון מגביר את טמפרטורת החימום וסיבוב בקר הטמפרטורה נגד כיוון השעון מפחית את טמפרטורת החימום.

בקרת מאוורר

אפשרות זו מווסתת את כמות האוויר שנדחס למערכת בקרת האקלים. ישנן שבע מהירויות אוורור שונות.



סיבוב הבקר בכיוון השעון תגביר את מהירות האוורור מהמהירות הנמוכה ביותר, מהירות המאוורר פוחתת עם סיבוב הבקר נגד כיוון השעון.

זהירות!

- אי ציות לאזהרות הבאות עלול לגרום נזק לגופי החימום:
- הקפד על זהירות בעת שטיפת הצד הפנימי של החלון האחורי. אל תשתמש בחומרי ניקוי חלונות שוחקים בעת ניקוי הצד הפנימי של החלון. השתמש במטלית רכה ספוגה בתמיסת סבון עדין, ונקה את השטחים המקבילים לרכיבי החימום. ניתן להסיר תוויות לאחר הספגתן במים חמים.
 - אל תשתמש במגרדים, בכלים חדים, או בחומרי ניקוי חלונות שוחקים בעת ניקוי הצד הפנימי של החלון.
 - הרחק עצמים למרחק בטוח מהחלון.

בקרת טמפרטורה

בקרת הטמפרטורה מווסתת את טמפרטורת האוויר שנכנס למערכת מיזוג האוויר.

הפשרת אדים מהשמשה הקדמית

סובב את בקר בחירת מצב למצב הפשרת האדים מהשמשה הקדמית כדי לשנות את ההגדרה של חלוקת זרימת האוויר. הקיימת למצב הפשרת אדים. נורית חיווי הפשרת אדים מהשמשה הקדמית דולקת כאשר אוורור אדים מהשמשה הקדמית פעילה. האוויר זורם מהשמשה הקדמית ומפתחי הפשרת אדים של החלונות הצדדיים. בחירה בלחצן הפשרת האדים עשויה להגביר את עוצמת זרימת האוויר. השתמש במצב הפשרת אדים עם הגדרות טמפרטורה מרביות כדי להשיג את ההפשרה הטובה ביותר של השמשה הקדמית והחלון הצדדי.



בעת החלפת המצבים של לחצן הפשרת האדים של השמשה הקדמית, מערכת מיזוג האוויר תחזור להגדרה הקודמת.

לחצן הפשרת אדים מהחלון האחורי

לחץ ושחרר את לחצן בקרת הפשרת אדים מהחלון האחורי ואת חימום המראות החיצוניות (אם קיים). נורית החיווי דולקת כאשר מפשיר האדים בחלון האחורי מופעל. הפשרת אדים בחלון האחורי מופסקת אוטומטית לאחר 10 דקות.



בקרת מצבים

סובב את בקר מצב זרימת אוויר או לחץ על לחני המצב במסך המגע לשינוי חלוקת זרימת אוויר. ניתן לשנות את מצב חלוקת זרימת האוויר כך שהאוויר יצא מפתחי האוורור בלוח המכשירים, הפתחים ברצפה, פתחי המפשיר ופתחי מפשיר האדים.

מצב לוח מכשירים

האוויר מוזרם דרך פתחי האוורור בלוח המכשירים. ניתן לכוון כל פתח אוורור לכיוון הרצוי של זרימת האוויר. ניתן לכוון את פתחי האוורור במרכז לוח המכשירים ובצדדים כלפי מעלה או מטה, ולשני הצדדים, כדי לווסת את כיוון זרימת האוויר. מתחת לפתחי האוורור ממוקמת חוגה לחסימת הזרימה או להתאמת כמות האוויר שמוזרם דרך הפתחים.

מצב דו כיווני

האוויר מוזרם דרך פתחי אוורור בלוח המכשירים וברצפה. כמות קטנה של אוויר מוזרמת דרך המפשיר ופתחי האוורור להפשרת חלונות הצד.

הערה:

מצב דו כיווני מיועד להגברת הנוחות, ישנו הבדל טמפרטורות בין פתחי האוורור העליונים והתחתונים, כך שאוויר קר יותר מוזרם דרך הפתחים בלוח המחוונים, ואוויר חם יותר דרך הפתחים ברצפה.

מצב רצפה

האוויר מוזרם דרך פתחי האוורור ברצפה. כמות קטנה של אוויר מוזרמת דרך המפשיר ופתחי האוורור להפשרת חלונות הצד.

מצב משולב

אוויר מוזרם דרך הפתחים ברצפה, המפשיר ופתחי האוורור להפשרת חלונות הצד. הגדרה זו פועלת באופן הטוב ביותר בתנאי קור ושלג, הדורשים

חום נוסף בשמשה הקדמית. הגדרה זו טובה לשמירה נוחות תוך הפחתת הלחות על השמשה הקדמית.

בקר כיבוי של מערכת בקרת אקלים

לחץ ושחרר את הלחצן לכיבוי/להפעלה של בקרת האקלים.

**בקרת טמפרטורה אוטומטית (ATC) – אם קיימת****הפעלה אוטומטית**

1. לחץ על לחצן AUTO בלוח המכשירים או במסך המגע, על לוח בקרת הטמפרטורה האוטומטית (ATC).
2. לאחר מכן, כוונן לטמפרטורה הרצויה באמצעות כוונן לחצני הטמפרטורה של הנהג והנוסע הקדמי. כאשר הטמפרטורה הרצויה מוצגת, סימן שהמערכת השיגה רמת נוחות שתשמר אוטומטית.
3. אין צורך לשנות את ההגדרות כאשר הושגה רמת הנוחות. אתה תחווה את היעילות הרבה ביותר כאשר תאפשר למערכת לתפקד באופן אוטומטי.

הפעלה בחורף

כדי להבטיח ביצועים מרביים של תפקודי החימום וההפשרה, ודא שמערכת הקירור של המנוע פועלת כראוי, ושנעשה שימוש בסוג נזל הקירור הנכון עם כמות וריכוז מתאימים. שימוש במצב מחזור אוויר במהלך חודשי החורף אינו מומלץ, כיוון שחלונות הרכב עלולים להתכסות באדים.

אחסון לקראת יציאה לחופשה

למידע על תחזוקת מערכת בקרת האקלים כאשר הרכב מאוחסן לפרק זמן ארוך, ראה  עמוד 474.

התעבות אדים על החלונות

חלונות הרכב נוטים להתכסות באדים בחלקם הפנימי במזג אוויר מתון, גשום ו/או לח. כדי להסיר את האדים, בחר במצב הפשרה או משולב רצפה/הפשרה, והגדל את מהירות האוויר. אל תשתמש במצב מחזור אוויר ללא מיזוג אוויר לפרקי זמן ארוכים, מאחר והחלונות עלולים להתערפל.

לחץ על לחצן VR בגלגל ההגה. לאחר הצפוף, אמור את הפקודות הבאות...

● **“Set the driver temperature to 70 degrees”** (כוון את הטמפרטורה הנהג ל-70 מעלות)

● **Set passenger temperature to 70 degrees** (כוון את הטמפרטורה לנוסע ל-70 מעלות)

לידיעתך: פקודות קוליות עבור בקרת האקלים ניתנות לשימוש רק לכוונן הטמפרטורה הפנימית ברכבך. פקודות קוליות אינן יכולות להפעיל את חימום המושבים או גלגל ההגה, אם קיימים. עצות הפעלה

הערה:

עיינ בטבלה המופיעה בהמשך הפרק עבור הצעות להגדרות בקרה לתנאי מזג אוויר שונים.

הפעלה בקיץ

יש להגן על מערכת קירור המנוע באמצעות נזל נגד קיפאון באיכות גבוהה. כך תוכל לספק הגנה מפני היווצרות חלודה והתחממות יתר של המנוע. מומלץ להשתמש בנוזל קירור OAT (מסוג MS.90032).

הערה:

● אין צורך לשנות את הגדרות הטמפרטורה עבור כלי רכב חמים או קרים. המערכת מכווננת אוטומטית את הטמפרטורה, מצב זרימת האוויר ומהירות המניפה על מנת לספק תחושת נוחות מיידית.

● ניתן לבחור הצגה של הטמפרטורה בשיטה המטרית באמצעות מאפיין התכנות המותאם בהגדרות Uconnect  עמוד 235.

לקבלת נוחות מרבית במצב הפעלה אוטומטית ובניסיון התנעה של מנוע קר, מהירות המניפה תישאר נמוכה עד להתחממות המנוע. מהירות המניפה תגבר ותעבור למצב אוטומטי.

הפעלה ידנית

ניתן להפעיל את כל תפקודי מערכת זו גם באופן ידני. הסמל AUTO בתצוגת ATC הקדמית ייכבה בעת שימוש בהפעלה ידנית של המערכת.

הפעלה קולית של בקרת האקלים

מכוונת את הטמפרטורה ברכב ללא מגע יד ושומרת על נוחות כל הנוסעים תוך כדי נסיעה.

כניסת אוויר בחוץ

ודא שכניסת האוויר מבחוץ, הממוקמת ממש לפני השמשה הקדמית, חופשית מחסימות כגון עלים. עלים המצטברים באזור כניסת האוויר עלולים להפחית את זרימת האוויר, ואם ייכנסו למרזבים, הם עלולים לחסום את ניקוז המים. בחודשי החורף ודא שכניסת האוויר אינה חסומה על ידי שלג וקרח.

מסנן אוויר לתא הנוסעים

מערכת בקרת האקלים מסננת החוצה אבק ואבקנים המצויים באוויר. פנה למרכז שירות מורשה מטעם סמלת בע"מ כדי לטפל במסנן חלל הרכב שלך, ולהחליף אותו בעת הצורך.

מערכת STOP/START – אם קיימת

במצב הדממה אוטומטית, מערכת בקרת האקלים תכוון אוטומטית את זרימת האוויר לשמירה על הנוחות בתא הנוסעים. הגדרות שבוצעו יישמרו לאחר שהמנוע יותנע מחדש.

מפשיר מגבי השמשה הקדמית – אם קיים

מפשיר מגבי השמשה הקדמית הוא גוף חימום הנמצא בבסיס השמשה הקדמית. הוא מופעל אוטומטית שהמצבים הבאים מתקיימים:

- הפעלה באמצעות הפשרת אדים מהשמשה הקדמית

מפשיר המגבים מופעל אוטומטית במהלך הפעלה ידנית במזג אוויר קר עם הפשרה מלאה וטמפרטורת הסביבה מתחת ל-0.6°C.

- הפעלה באמצעות הפשרת אדים מהחלון האחורי

מפשיר המגבים מופעל אוטומטית במהלך הפעלה ידנית במזג אוויר קר עם הפשרה מלאה וטמפרטורת הסביבה מתחת ל-0.6°C.

- הפעלה באמצעות התנעה מרחוק – אם קיימת כאשר ההתנעה מרחוק פועלת והטמפרטורה בחוץ היא מתחת 0.6°C מפשיר המגבים יפעל. לאחר הפסקת הפעלה מרחוק, תפקודי בקרת האקלים הקודמים יתחדשו רק אם המפשיר פעיל, תזמון המפשיר ופעולתו תימשך.

טבלת עצות הפעלה

הערה:

הטבלה למטה היא למצב הפעלה ידני אחרת הפעל במצב אוטומטי.

הגדרת בקרה	מזג אוויר
הגדר מצב בקרה ☀ (מצב לוח המכשירים) מהירותה האורור לגבוהה. פתח את החלונות לדקה כדי להוציא את האוויר החם החוצה. כוונן את הבקרים בתאם לרצוי להשגת נוחות.	מזג אוויר חם מאד ופנים הרכב חם מאד
הפעל את ☀ (מיזוג האוויר) והגדר את מצב חלוקת האוויר ל ☀ (לוח המכשירים).	מזג אוויר חם
הפעל ב ☀ (מצב דו כיווני).	שמשי וקריר

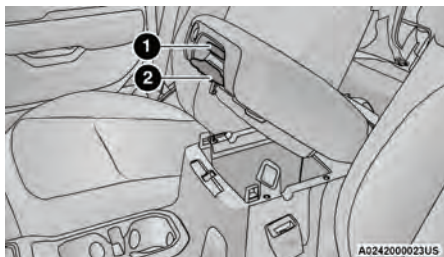

קונסולה מרכזית

- 1 - ידית פתיחת תא אחסון עליון
- 2 - ידית פתיחת תא אחסון תחתון

אחסון מתחת למושב האחורי - אם קיים

הרכב עשוי להיות מצויד בשתי אפשרויות לאחסון מתחת למושב האחורי:

- תא אחסון לא ננעל
- תא אחסון ננעל מתחת למושב האחורי



ידית פתיחת תא הכפפות

אזהרה!

אל תפעיל את הרכב כשאת הכפפות פתוח. נסיעה עם תא כפפות פתוח יכולה לגרום לפגיעה בעת תאונה.

תא אחסון במשענת היד המרכזית

במשענת היד בקונסולה המרכזית קיימים תאי אחסון עליונים ותחתונים. לפתיחת תא האחסון העליון הרם את ידית השחרור העליונה. לפתיחת תא האחסון התחתון הרם את ידית השחרור התחתונה.

הגדרת בקרה	מזג אוויר
הגדר את מצב הבקרה  (מצב משולב) והפעל את  כדי לשמור על החלונות נקיים מאדים.	מצבי קור ולחות
הגדר מצב בקרה  (מצב רצפה) אם מתחילים להצטבר אדים על השמשה הקדמית, העבר את הבקרה למצב  (מצב משולב).	מזג אוויר קר

אחסון וציוד פנימי

אחסון

תא כפפות

תא הכפפות נמצא בלוח המחוונים בצד הנוסע. כדי לפתוח את תא הכפפות, מושך ושחרר את הידית.

תא אחסון לא ננעל

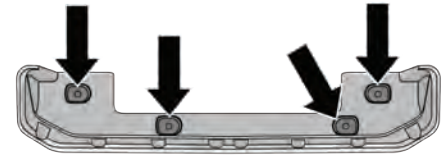

A0242000036US

תא אחסון לא ננעל

ניתן להשתמש בתא אחסון לא ננעל באמצעות קיפול כרית המושב האחורי והנחת חפצים בתא האחסון.
קיימת אפשרות להסרת תא האחסון בהסרת ארבעת הברגים המחברים את תא האחסון לרצפה.

תא אחסון אחורי ננעל

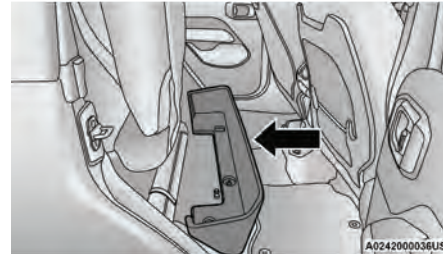

A0242000036US

תא אחסון אחורי ננעל מתחת למושב האחורי

אם קיים תא אחסון הננעל נמצא מתחת למושב האחורי. לגישה לתא האחסון הרם את כרית המושב למצב מורם.

תא האחסון הננעל כולל שני מנעולים בחזיתו שמופעלים באמצעות אותו מפתח של תא הכפפות והקונסולה המרכזית של רכבך.
בתוך התא יש שלוש מחיצות ניתנות להסרה לחלוקת האחסון באופן הרצוי.

ניתן להסיר את תא האחסון הננעל באמצעות שחרור ארבעת הברגים המחברים אותו לרצפת הרכב באמצעות ראצ'ט וראש הברגה טורקס #40. תחתית תא האחסון מכוסה בכיסוי גומי שיש להסירו לקבלת גישה לארבעת הברגים. ברגים אלה ניתנים לאחסון בתא אחסון ברגים מתחת למושב האחורי.

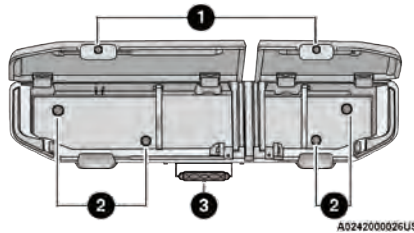

A0242000026US

אחסון מתחת למושב האחורי (מצב פתוח)

- 1 – מנעולים
- 2 – ברגים ניתנים להסרה
- 3 – ידית

רשתות אחסון בדופן האחורית

ניתן להגיע לרשתות אחסון בדופן האחורית באותו אופן כמו תא אחסון בדופן האחורית.

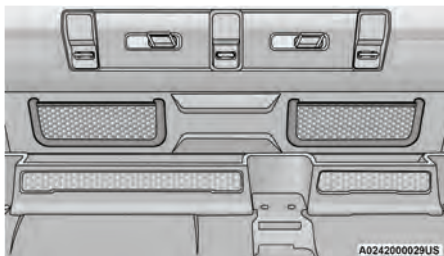
**רשתות אחסון בדופן האחורית****תא אחסון מחברים וברגים**

רכבך מצויד בתא אחסון וברגים לאחסון של בורגי החיבור של הדלתות, השמשה הקדמית והגג השיח כאשר אינם בשימוש. תא הברגים נמצא מאחורי תא האחסון שמתחת למושב האחורי. תא האחסון מכיל מילוי קצף המכיל מקום לכל בורג. הם ניתנים להסרה.

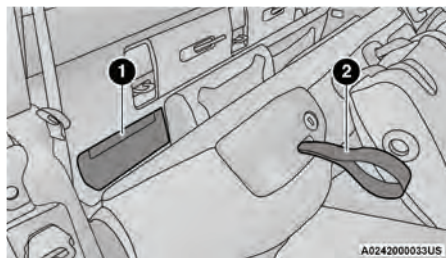
תא אחסון בדופן האחורית**תא אחסון בדופן האחורית**

- 1 - תא אחסון בדופן האחורית
- 2 - רצועת משיכה

לגישה לתא האחסון, משוך מעלה את רצועת המשיכה הנמצאת בחלק העליון של משענת הגב של המושב האחורי הימני וקפל את המשענת הגב קדימה.

הערה:

משענת הגב של המושב האחורי ניתנת לנעילה באמצעות מפתח הרכב כדי לאבטח את הפריטים הנמצאים בתא האחסון בדופן האחורית. מנעול המושב נמצא בחלק העליון של משענת הגב של המושבים הצדדיים. יש לנעול את שתי משענות הגב כדי להגביל את הגישה לפריטים מאחורי המושב.

תא האחסון הננעל הוא בעל ידית בחלקו הקדמי כדי להקל על נשיאתו ומשיכתו מהרצפה של הרכב כאשר הוסרו ארבעת הברגים שמחברים את התא לרצפה.

**תא אחסון ננעל (מצב סגור)****אחסון מאחורי המושב האחורי - אם קיים**

תא אחסון בדופן האחורית נמצא מאחורי המושב האחורי הימני.

להסרת תא אחסון לברגים:

1. הסר את המכסה ואת מילוי הקצף מתא אחסון הברגים.
2. הסר את שלושת האומים בתחתית של תא אחסון הברגים.

הערה:

ברגיי הגג הרך אינם נשמרים בתא אחסון הברגים.

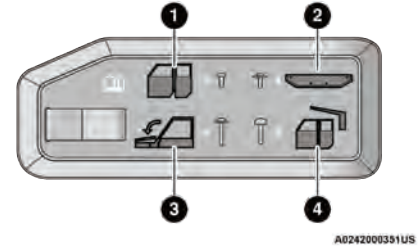

תא אחסון ברגים

- 1- פירוק דלתות
- 2 - פירוק תא אחסון מתחת למושב האחורי
- 3 - קיפול השמשה הקדמית
- 4 - הסרת גג קשיח

בקרת AUX/USB

יחידת המדיה נמצאת בלוח המכשירים קצת מתחת לבקרי מערכת בקרת האקלים. מאחורי מכסה יחידת המדיה ישנו שקע AUX אחד, שקע USB סוג C אחד, ושקע USB רגיל אחד. שני שקעי USB מאפשרים לך לנגן מוזיקה מטלפונים חכמים או התקני USB דרך מערכת השמע של הרכב.

חיבור טלפון חכם לשקע USB עשויה להפעיל את תפקודי Android Auto או Apple CarPlay, אם קיימים. למידע נוסף עיין בחוברת הפעלה של מערכת Uconnect ← עמוד 284.

שקעי USB לטעינה חכמה מספקים מתח עד שעה לאחר כיבוי ההצתה.

הערה:

- שני התקנים ניתנים לחיבור בו זמנית ותתאפשר טעינה משני השקעים. אך ניתן להעביר נתונים רק משקע אחד בכל פעם. הודעה קופצת תוצג כדי לאפשר לך בחירה של התקן להעברת נתונים.

- שני השקעים חולקים אותו חיבור נתונים. אך המשתמש אינו יכול לעבור בין הסוגים A או סוג C.

לדוגמה, אם התקן מחובר לשקע USB מסוג A והתקן אחר מחובר לשקע USB מסוג C, החיבור להתקן בשקע מסוג A יתנתק.

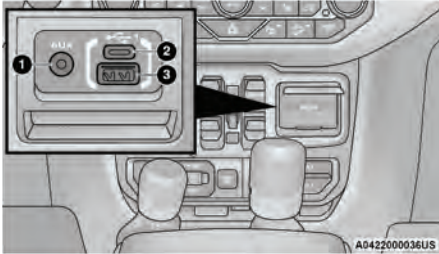

יחידת מדיה

- 1 - שקע AUX
- 2 - שקע סוג C
- 3 - שקע USB סוג A

הכר את הרמקול שלך

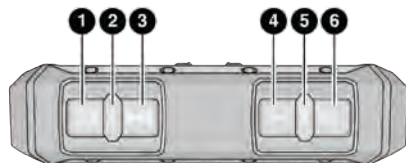

A642200001US

לחצני הרמקול

- 1 - לחצן הפעלה/ כיבוי
- 2 - שיוך יישום/ Bluetooth
- 3 - גן/הפסק
- 4 - הפחתת עוצמת הקול/ דילוג לאחור
- 5 - הפעלה קולית / בקרת שיחה
- 6 - הגברת עוצמת הקול/ דילוג קדימה

כאשר התקן או טלפון חכם חדש מחוברה לשקע USB, ההודעה הבאה תוצג בהתאם להתקן שבשימוש:

- "A new device is now connected. Previous connection was lost" (התקן חדש מחובר כעת. החיבור הישן נותק).
- "now connected. Previous connection (שם טלפון) was lost" (התקן חדש מחובר כעת. החיבור הישן נותק).
- "Another device is in use through the same USB port. Please disconnect the first device to use the second device" (התקן אחר מחובר כעת לאותו שקע USB. נא נתקן את ההתקן הראשון לשימוש בהתקן השני).

אזהרה!

אל תחבר או תסיר התקן חיצוני בעת נהיגה. אי ציות לאזהרה זו עלול לגרום לפגיעה חמורה או למוות.

רמקול אלחוטי Jeep – אם קיים

ייתכן שרכבך מצויד ברמקול אלחוטי Bluetooth.

שקע USB שני נמצא בקונסולה המרכזית ומאפשר חיבור של התקני USB.

בהתאם למפרט הרכב, שקע ה-USB יכול להיות בעל יכולת לנגן מוזיקה מהטלפון החכם או מהתקן USB באמצעות מערכת השמע של הרכב.

שקעי USB שלישי ורביעי נמצאים מאחורי הקונסולה המרכזית, מעל לממיר המתח. שני השקעים האלו מיועדים לטעינה בלבד.



שקעי USB (לטעינה בלבד) בצד האחורי של הקונסולה המרכזית

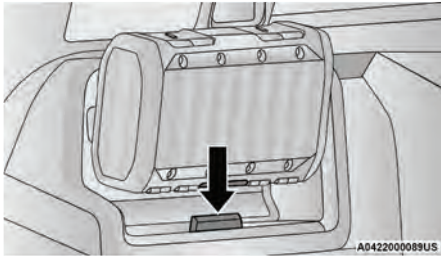

הכנסת רמקול אלחוטי

לאחר מכן דחוף/סובב קדימה את החלק הקדמי של הרמקול עד שהוא ננעל במקומו.

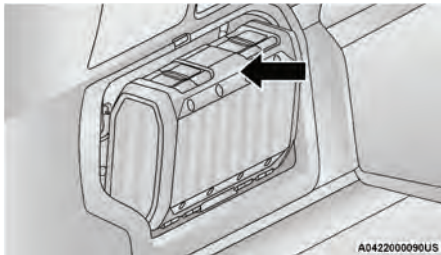

סיבוב רמקול אלחוטי

מיקום רמקול אלחוטי Jeep

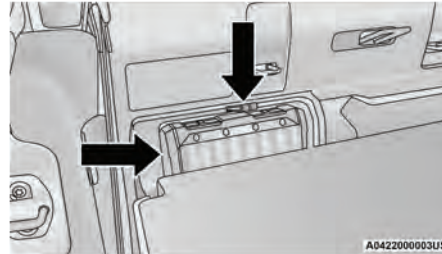

מיקום רמקול אלחוטי

רמקול אלחוטי Jeep נמצא באחורי המושב הימני האחורי. כדי לקבל גישה לרמקול אלחוטי Jeep, יש לקפל את המושב או להטות אותו קדימה. כדי להסיר את הרמקול האלחוטי משוך את הרצועה בצד העליון של הרמקול. כאשר הרצועה נמשכת רמקול אלחוטי Jeep ניתן להרמה מהתושבת שלו. בעת החזרה של רמקול אלחוטי Jeep למקומו, הכנס אותו לתושבת שלו.

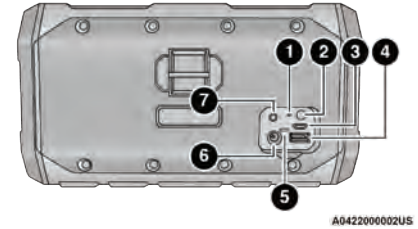

A042200002US

החלק האחורי של הרמקול

- 1 - לחצן איפוס
- 2 - לחצן מצב סוללה
- 3 - שקע שירות/אחסון (לא לטעינה, שקע לא לשימוש הלקוח)
- 4 - שקע טעינה USB סוג A
- 5 - נורית מצב סוללה
- 6 - שקע טעינת הרמקול
- 7 - שקע AUX

הערה:

רמקול אלחוטי Jeep לא ייטען בחיבור לתושבת ברכב כאשר ההתנעה כבויה.
 לטעינת הרמקול האלחוטי באמצעות מתאם מתח, חבר את מתאם המתח לשקע חשמל ביתי. לאחר מכן, תקע את מתאם המתח לשקע הטעינה של רמקול אלחוטי Jeep שבגב הרמקול.

הערה:

מתאם המתח הנדרש לרמקול אלחוטי Jeep צריך להיות בטווח של 14 VDC to 16.5 VDC, בעוצמה מינימלית של 2.7A ומחבר במידות של 5.5 מ"מ או 2.5 מ"מ.

טעינת הרמקול

לפני שימוש ברמקול אלחוטי Jeep בפעם הראשונה, טען אותו במלואו עד שנורית חייוי הסוללה דולקת בירוק קבוע.
 תושבת הטעינה של הרמקול האלחוטי Jeep ברכב היא הדרך הטובה ביותר לטעינה מלאה של הרמקול כאשר מתג ההתנעה במצב ON/RUN או ACC. ניתן לטעון את הרמקול באמצעות מתאם מתח חיצוני.

טעינת התקנים חיצוניים

הרמקול האלחוטי Jeep מסוגל לטעון את רוב הטלפונים החכמים והטאבלטים התומכים בטעינה באמצעות שקע USB סוג A.
 לשימוש לטעינת התקנים חיצוניים:
 1. הפעל את המערכת.
 2. תקע את מתאם המתח לשקע הטעינה מסוג A שבגב הרמקול האלחוטי Jeep.
 3. התקן את הקצה השני של כבל מתח USB להתקן שברצונך לטעון.

טמפרטורת הפעלה

טמפרטורה	< -20° C	0 עד -20°C	0 עד 45°C	46 עד 60°C	>60°C
מצב הרמקול (בתושבת או בחיבור למתח ישר (DC))	לא פעיל	פעיל	פעיל	פעיל	כבוי
מצב רמקול (לא בתושבת וסוללה מתרוקנת)	לא פעיל	פעיל	פעיל	פעיל	לא פעיל
טעינה חיצונית של הרמקול	לא	לא	כן	לא	לא

רמקול אלחוטי Jeep מכיל סוללת ליתיום-יון נטענת. טמפרטורת הפעלה טיפוסית לסוגים כאלו של סוללות 0 עד 45°C.

הערה:

התפקודים המתוארים הם עבור רמקול אלחוטי Jeep שלא נמצא בתושבת שברכב. כאשר רמקול אלחוטי Jeep נמצא בתשובת העגינה, התפקודים שלו הם כחלק ממערכת השמע של הרכב.

טלפון ושייך Bluetooth

מאפיין של רמקול אלחוטי Jeep הוא היכולת של הרמקול להתחבר להתקנים באמצעות Bluetooth. בצע את הפעולות הפשוטות הבאות לחיבור התקן תואם Bluetooth לרמקול אלחוטי Jeep.

1. לחץ והחזק את לחצן הפעלה במשך 2 עד 3 שניות להפעלת רמקול אלחוטי Jeep.

2. הפעל את Bluetooth בהתקן שברצונך לחבר לרמקול אלחוטי Jeep. להוראות כיצד להפעיל ולכבות את Bluetooth בהתקן הרצוי, עיין בהוראות ההפעלה של ההתקן.

3. כאשר הוא מופעל רמקול אלחוטי Jeep ייכנס אוטומטית למצב שיוך. לחיבור התקן נוסף, לחץ והחזק את לחצן Bluetooth למשך 2-3 שניות עד שישמע צליל התרעה. לאחר מכן עבור להגדרות Bluetooth להתקנים ובחר Jeep® Speaker מהרשימה.

רמקול אלחוטי Jeep זוכר את שמונת ההתקנים האחרונים שחוברו.

הערה:

אם רמקול אלחוטי Jeep נשאר פועל כאשר לא בוצע חיבור Bluetooth במשך 30 דקות, הוא ייכבה אוטומטית. ניתן להפעיל שוב את רמקול אלחוטי Jeep בלחיצה ארוכה על לחצן ההפעלה במשך 2 עד 3 שניות.

איפוס רמקול אלחוטי Jeep

לאיפוס רמקול אלחוטי Jeep להגדרות היצרן, לחץ והחזק את לחצן איפוס מתחת למכסה בחלק האחורי של הרמקול.

טלפון חכם

ניתן להשתמש במאפיין טלפון חכם בלחיצה על לחצן "הפעלה קולית" ברמקול אלחוטי Jeep. מאפיין זה מאפשר לענות ולסיים שיחות מהטלפון החכם.

בקרת עוצמת קול ונגינה

ניתן להגביר ולהנמיך את עוצמת הקול בלחיצה בודדת על לחצן + או -. כאשר אתה מגיע לעוצמת הקול המרבית ישמע צליל התראה.

לדילוג לרצועה הבאה, לחץ והחזק את לחצן +. כדי לעבור לרצועת הקודמת, לחץ על הלחצן -.

אזהרות צעדי זהירות ומידע משפטי

להפחתת הסיכון לשריפה או להתחשמלות אל תחשוף את רמקול אלחוטי Jeep לגשם או לחות בעת הטעינה.

יש למנוע מגע של הרמקול האלחוטי Jeep עם טפטוף, התזה לא ולהרחיקו מחפצים המכילים נוזלים, כגון אגרטים בעת טעינה שלו הטענה של התקנים אחרים. כמו כל התקן אלקטרוני אין לשפוך נוזלים על חלק כלשהו של הרמקול. נוזלים עלולים לגרום לתקלה ו/או לשריפה. יש להשתמש במתאם מתח רק בתוך מבנה. אין לבצע שינויים כלשהם במוצר או באביזריו. שינויים לא מורשים עלולים לפגוע בבטיחות, בהתאמה לתקינה ובביצועי המערכת ויגרמו לביטול האחריות. הרחק כל מקורות אש גלויה כגון נרות דלוקים מקרבת רמקול אלחוטי Jeep. רמקול אלחוטי Jeep מכיל חלקים קטנים שמהווים סכנת חנק ואינו מתאים לשימוש מתחת לגיל 3. אין להמשיך לטעון את הסוללה אם היא אינה מגיעה לטעינה מלאה בזמן הטעינה שצוין. טעינת יתר תגרום להתחממות הסוללה, להתבקעות או להצתה. אם אתה חש בעייות מחום או דליפה השלך את הסוללה כנדרש.

4. לאחר שרמקול אלחוטי Jeep מחובר להתקן השמע Bluetooth הקול יושמע בשני ההתקנים.

הערה:

כאשר מצב Qualcomm TrueWireless™ Stereo פעיל, עוצמת הקול של הרמקול לא תישלט באופן עצמאי. לחצה על אחד מהלחצנים מעלה ומטה שברמקול אלחוטי Jeep תשפיע על ההשמעה בשניהם, וכן על כוונן עוצמת הקול בהתקן Bluetooth.

מאפייני עמידות למים

לרמקול אלחוטי יש אישור דירוג עמידות במים IP67 המיועד לעמידה בגשם, סילוני מים, התזות או שקיעה במים לעומד של עד 1 מטר למשך 30 דקות.

זהירות!

ודא שרמקול אלחוטי Jeep מוכן לשימוש בסביבות רטובות בהסרת כל חיבורי כבלים ובדיקה שכל מכסי השקעים אטומים היטב. אם מכסה אינו סגור כראוי, עלול להיגרם לרמקול נזק ממים.

Qualcomm TrueWireless™ Stereo

מערכת רמקול אלחוטי Jeep יכולה לחבר יחד למערכת שני רמקולים אלחוטיים Jeep עבור צליל Qualcomm TrueWireless™ Stereo. תכונה זו מאפשרת לשני רמקולים אלחוטיים Jeep להשמיע צליל סטריאו לצד ימין ולצד שמאל.

בצע את הפעולות הנדרשות הבאות להפעלת Qualcomm TrueWireless™ Stereo:

1. לחץ והחזק את לחצן ההפעלה בשני הרמקולים האלחוטיים Jeep עד שהם פועלים.
2. העבר את שני הרמקולים למצב שיוך Qualcomm TrueWireless™ Stereo. ניתן לבצע זאת בלחיצה והחזקה של לחצן מצב סוללה בשני הרמקולים עד שנשמעת הודעה קולית משני הרמקולים.
3. חבר אחד מהרמקולים האלחוטיים Jeep למקור Bluetooth. למידע נוסף עיין בפרק הקודם "טלפון שיוך Bluetooth".

אל תנסה לטעון את הסוללה בטמפרטורות מחוץ לטווח של $40^{\circ}\text{C} - 0^{\circ}\text{C}$. אם הסוללה מתחילה לדלוף, מנע מגע של הנוזל עם העור או העיניים. אם נוצר מגע, שטוף את האזור הפגוע בכמות גדולה של מים ופנה מיד לקבלת טיפול רפואי. אל תחשוף את רמקול אלחוטי Jeep או את הסוללה לחום רב, כולל קרינת שמש ישירה או אש. אל תאחסן או תשתמש בתוך הרכב במזג אוויר חם היכן שהוא יכול להיות חשוף לטמפרטורות מעל 60°C . פעולה זו עלולה לסוללה או למקור המתח לייצר חום, להתבקע או להידלק. שימוש ברמקול אלחוטי Jeep באופן זה עלול לגרום גם לפגיעה בתפקוד ולקצר את חיי הרמקול. חשיפה ממושכת לקרינת שמש ישירה עשויה לפגוע במראה החיצוני ובתכונות החומר.

אין לדרוך, לזרוק או להפיל את הסוללות מקור המתח או ההתקן או לאפשר לו להיחבט בחזקה. אל תנקב, תמחץ, תכופף או תגרום לעיוות של הסוללות או מקור המתח בכל צורה שהיא. אם אחד מהם התעוות השלך אותו כראוי. אל תקצר סוללות.

אל תנסה לטפל ברמקול אלחוטי Jeep בעצמך. פתיחת או הסרה של מכסים עלולה לחשוף אותך לזרמים מסוכנים וסכנות אחרות שיבטלו את אחריות היצרן. למניעת סכנה של שריפה או התחשמלות, הימנע מייצירת מתח על שקע חשמל ביתי, שימוש בכבלים מאריכים או בשקעי נוחות משולבים. התקן ה-Bluetooth שלך (טלפון נייד, נגן מוזיקה, טאבלט, מחשב נייד וכו') חייב לתמוך בפרופיל A2DP Bluetooth כדי לפעול אלחוטית עם מקול אלחוטי Jeep. פרופיל A2DP Bluetooth תומך בטלפונים הניידים המתקדמים ביותר עם יכולת Bluetooth מובנית. עיין במדריך המשתמש של ההתקן לפרטים והוראות בנוגע לתמיכה בפרופיל Bluetooth. התקן זה תואם לסעיף 15 של כללי רשות התקשורת הפדרלית (FCC). ההפעלה אפשרית אם מתקיימים שני התנאים הבאים:

- (1) אסור שההתקן יגרום להפרעה מזיקה, ו
- (2) ההתקן חייב לאפשר קליטה של הפרעות כלשהן, כולל כזו שתגרום להפעלה בלתי רצויה. Jeep ממלא אחר הוראת בטיחות CE-LV. אין להפעיל את ההתקן בטמפרטורות שמחוץ לטווח של -5 to 40°C .

תחום תדרי הפעלה: 2402 MHz עד 2480 MHz מרבי עוצמת תדר רדיו EIRPL 6 dBm (RF).

אל תתקין את ההתקן בחלל סגור או במבנה כגון כונית או יחידה דומה שאינה מאווררת היטב. אין לחסום את האוורור בכיסוי פתחי האוורור בפריטים כגון עיתונים, מפות שולחן, וילונות וכו'.

אזהרה!

להפחתת הסיכון לשריפה או להתחשמלות אל תחשוף את רמקול אלחוטי Jeep לגשם או לחות בעת הטעינה. אל תניח עצמים המלאים מים כגון אגרטים עליו.

אזהרה!

סכנת התפוצצות אם הסוללה מוחלפת באופן שגוי. החלף את הסוללה באחת חדשה מאותו סוג או מסוג זהה. אם הסוללה או יחידת הסוללה תיחשף לחום או אש, עלולה להתרחש פציעה.

זהירות!

אם דרוש יש לנקות את רמקול אלחוטי Jeep באמצעות מטלית לחה ומים. אין להשתמש בחומרים אלקליים דוגמת סבון או כימיקלים שוחקים לניקוי רמקול אלחוטי Jeep, כיוון שהם עלולים לגרום לו נזק.

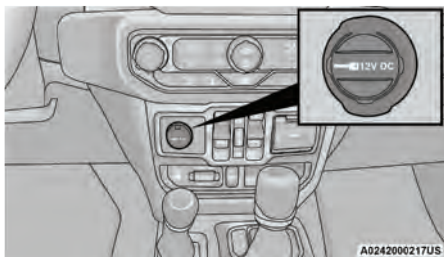

שקע חשמלי קדמי

אזהרה!

למניעת פציעה חמורה ואף מוות:

- אל תכניס עצמים כלשהן לתוך השקעים.
- אל תיגע בידיים רטובות.
- סגור את המכסה כאשר אינו בשימוש.
- אם נעשה שימוש לא נכון בשקע, עלולה להיגרם התחשמלות או תקלה.

הכיתוב Bluetooth והסמלים הם סימנים מסחריים רשומים של Bluetooth SIG, Inc וכל שימוש בסימנים אלה ע"י FCA US LLC מבוצע ברישיון. סימנים מסחריים רשומים ושמות מסחריים אחרים שייכים לבעליהם החוקיים.

שקעים חשמליים

ישנם שני שקעי חשמל 12 וולט (13 אמפר) שמשוגלים לספק חשמל לאביזרים המיועדים לשימוש באמצעות מתאמים סטנדרטים לשקעי חשמל.

שקעי החשמל הקדמיים נמצאים במרכז לוח המכשירים מתחת לבקרי האקלים ומוזנים ממתג ההתנעה. מתח יהיה זמין כאשר מתג ההתנעה יהיה במצב ON או ACC.

הערה:

למידע בטיחותי וחשמלי, עיין במידע הנמצא בתחתית רמקול אלחוטי Jeep לפני התקנה והפעלה של הרמקול.

- מחויבות היצרנים לפי תקנה 2014/53/EU סעיף 10
2. היצרנים יבטיחו שציוד הרדיו ייבנה באופן שיאפשר בלפחות מדינה אחת מבלי לפגוע בדרישות התקפות לשימוש בתדרי רדיו.
 10. במקרה של מגבלות של שימוש או דרישות לשימוש מאושר, המידע על גבי המוצר יזהה את המדינות החברות או האזור הגיאוגרפי במדינה החברה שבו ישנם מגבלות על השימוש או קיימות דרישות לאישור השימוש. הוועדה עשויה להחליט כיצד מידע זה יוצג. החלטות אלה יתקבלו בהתאם להליך המייעץ שמפורט בסעיף 45 (2).

ממירי מתח - אם קיימים

ישנו שקע ממיר מתח 115 V (400 W) הנמצא בצד האחורי של הקונסולה המרכזית כדי להמיר מתח DC למתח AC.

השקע יכול להפעיל טלפונים ניידים, מכשירים אלקטרוניים והתקנים בעוצמה נמוכה הדורשים הספק של עד 400 W. מספר קונסולות משחק מסוימות צורכות מעל מגבלת ההספק וכך גם רוב כלי העבודה החשמליים.

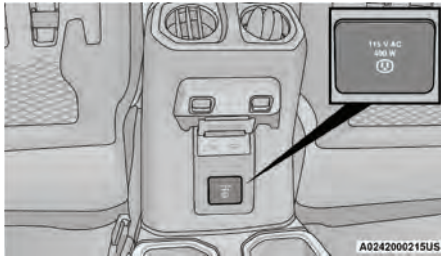

מיקום ממיר מתח

זהירות! (המשך)

- ציוד הצורך מתח רב (כגון, מתקני קירור, שואבי אבק, פנסים וכו') יקצרו את חיי המצבר אפילו מהר יותר. היזהר בשימוש בהם ואל תשתמש בהם באופן רצוף.
- אחרי שימוש באבזרים הצורכים חשמל רב, או במשך זמן רב כשהרכב לא פועל (והאביזרים מחוברים), חובה לנסוע עם הרכב מספיק זמן בשביל שהאלטרנטור יטעין את מצבר הרכב מחדש.
- שקעי החשמל נועדו אך ורק כתקעים לאביזרי עזר. אל תתלה אף סוג של אביזר או תושבת של אביזר מהתקע. שימוש לא נכון בשקע החשמל יכול לגרום לנזק.

זהירות!

- אל תחרוג מהערך המרבי של 160 ואט (13 אמפר) ב- 12 וולט אם תתבצע חריגה של עוצמת הזרם מעל 160 ואט (13 אמפר), יהיה צורך להחליף, את הנתיך המגן על המערכת.
- שקעי החשמל נועדו אך ורק כתקעים לאביזרי עזר. אל תכניס שום דבר אחרי לשקעים החשמליים, הדבר יגרום לנזק לשקע וישרוף את הנתיך. שימוש לא נכון בשקע החשמל יגרום לנזק שלא יהיה מכוסה במסגרת האחריות המוגבלת לרכב חדש.

זהירות!

- ציוד המחובר לשקעי החשמל של הרכב צורך מתח ממצבר הרכב, אפילו שאינו בשימוש (למשל טלפונים סלולריים וכו'). בסופו של דבר אם הם יהיו מחוברים למשך זמן ארוך, הם ירוקנו את מצבר הרכב דיו כדי לקצר את אורך חיי השירות שלו ולמנוע מהמנוע מלהתניע.

(המשך)

הערה:

ממיר המתח יפעל רק אם מתג ההתנעה נמצא במצב ACC או ON/RUN.
 בשל הגנת עומס היתר המובנית, ממיר המתח כבה עם יש חריגה מערך מתח החשמל.

אזהרה!

למניעת פציעה חמורה ואף מוות:

- אל תכניס עצמים כלשהן לתוך השקעים.
- אל תיגע בידיים רטובות.
- סגור את המכסה כאשר אינו בשימוש.
- אם נעשה שימוש לא נכון בשקע, עלולה להיגרם התחשמלות או תקלה.

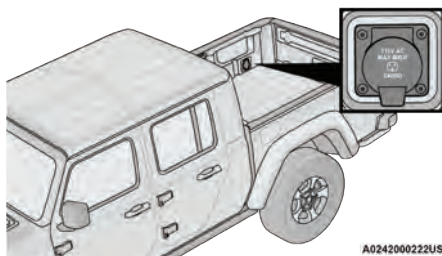
**ממיר מתח חיצוני בארגז המטען (אם קיים)****הערה:**

400 ואט הוא ההספק המרבי לממיר לא לכל שקע בנפרד. כאשר שלושת השקעים בשימוש ההספק של 400 ואט מתחלק בין ההתקנים המחוברים.
 מתח הממיר בנוי עם הגנה מפני עומס יתר מובנת. ממיר המתח יכבה אוטומטית עם זרם החשמל עובר את מגבלת 150 וואט. ממיר המתח יתאפס אוטומטית ברגע שההתקן האלקטרוני ינותק מהשקע.

יכול להיות ממיר מתח חיצוני שני (400 W) 115 V בחלק הימני האחורי של ארגז המטען ליד דלת ארגז המטען. ניתן להפעיל את הממיר ממתג ממיר המתח בלוח המכשירים הנמצא משמאל לגלגל ההגה. השקע יכול להפעיל טלפונים ניידים, מכשירים אלקטרוניים והתקנים בעוצמה נמוכה הדורשים הספק של עד 400 W. מספר קונסולות משחק מסוימות צורכות מעל מגבלת ההספק וכך גם רוב כלי העבודה החשמליים. נורית החיווי על מתג ממיר המתח תידלק כאשר הממיר מופעל.

**מתג ממיר מתח-אם קיים**

מתגי ציוד עזר - אם קיימים

ישנם ארבעה מתגי ציוד עזר הממוקמים בחלק התחתון של לוח המתגים בלוח המכשירים וניתן להשתמש בהם להפעלת התקנים חשמליים שונים.

התפקוד של מתגי העזר ניתן לשינוי מהגדרות Uconnect. כל המתגים ניתנים להתאמה של סוג הפעלה של המתג נעול או רגעי, למקור המתח מצבר או מתג ההתנעה, והיכולת לשמור את המצב האחרון במצבי המפתח השונים.

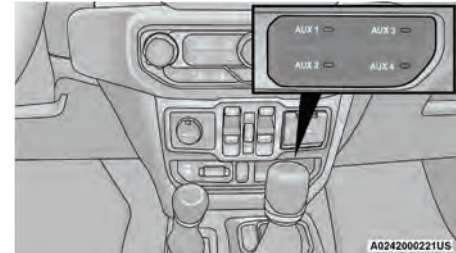
**מתגי עזר****הערה:**

שמירה של המצבים האחרונים מתרחשת כאשר סוג המתג מוגדר לנעול ומקור המתח למתג התנעה בהגדרות Uconnect ← עמוד 235.

מתגי העזר שולטים על הממסרים שמספקים מתח לחוטים הלא מחוברים. חוטים אלו ממוקמים מתחת ללוח המכשירים בתא הנוסעים ובצד ימין בתא המנוע ליד המצבר.

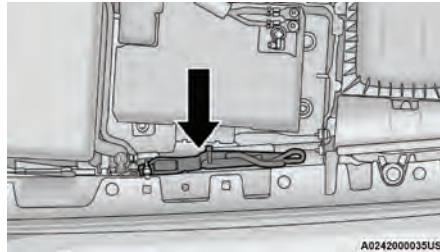
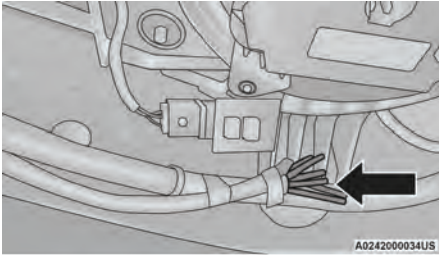
**חיבור מתגי עזר - מתחת למכסה המנוע****חיבור מתגי עזר - מתחת ללוח המכשירים**

בנוסף לארבעה כבלי מתגים לציוד עזר, חוט מהמצבר והחוט מההתנעה גם נמצאים בתא הנוסעים מתחת ללוח המכשירים בצד הנוסע.

ערכה של מחברי חיווט ושרחולים מתכווצים מסופקים עם מתגי העזר כדי לסייע בחיבור/ התקנה של התקנים חשמליים.

מיקומים	צבע חוט	נתיך	תפקוד המעגל
תא הנוסעים (מתחת ללוח המכשירים בצד הנוסע) ובתא המנוע בצד ימין ליד מצבר	בז/ורוד	F93 - 40 אמפר	מתג עזר 1
תא הנוסעים (מתחת ללוח המכשירים בצד הנוסע) ובתא המנוע בצד ימין ליד מצבר	ירוק/ורוד	F92 - 40 אמפר	מתג עזר 2
תא הנוסעים (מתחת ללוח המכשירים בצד הנוסע) ובתא המנוע בצד ימין ליד מצבר	כתום/ורוד	F103 - 15 אמפר	מתג עזר 3
תא הנוסעים (מתחת ללוח המכשירים בצד הנוסע) ובתא המנוע בצד ימין ליד מצבר	כחול כהה/ורוד	F108 - 15 אמפר	מתג עזר 4
תא הנוסעים (מתחת ללוח המכשירים בצד הנוסע)	אדום/לבן	F72 - 10 אמפר	מצבר
תא הנוסעים (מתחת ללוח המכשירים בצד הנוסע)	ורוד/כתום	F50 - 10 אמפר	הפעלה

חלונות חשמליים - אם קיימים

החלונות החשמליים מאפשרים פתיחה וסגירה שלהם בלחיצה של לחצן. מתגי החלונות החשמליים נמצאים בלוח המכשירים מתחת לבקרי בקרת האקלים. לחץ את המתג מטה כדי לפתוח את החלון ומעלה כדי לסגור את החלון.

המתג השמאלי העליון שולט על החלון הקדמי השמאלי והמתג הימני העליון שולט על החלון הימני הקדמי. המתג השמאלי התחתון שולט על החלון האחורי השמאלי והמתג הימני התחתון שולט על החלון הימני האחורי.

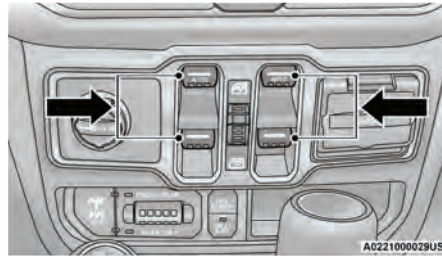

מתגי הפעלה של חלונות חשמליים

הערה:

- מתגי הפעלה של החלונות החשמליים נשארים פעילים במשך 10 דקות לאחר כיבוי מתג ההתנעה. פתיחת אחת מהדלתות הקדמיות תבטל תפקוד זה.
- ישנם מתגי חלונות המצויים על החלק האחורי של הקונסולה המרכזית עבור החלונות האחוריים בדגמי ארבע דלתות.

פתיחה אוטומטית של חלונות

מתגי החלונות של הנהג והנוסע הקדמי מאפשרים פתיחה וסגירה של החלונות באופן אוטומטי. לחץ על מתג החלון מעבר לנקודת העצר הראשונה ושחרר, החלון ייפתח באופן אוטומטי.

לפתיחה חלקית של החלון, לחץ לחיצה קצרה על מתג הפתיחה ושחרר אותו כאשר תרצה לעצור את פתיחת החלון.

כדי לעצור את החלון מפתיחה מלאה בעת הפעלת אפשרות הפתיחה האוטומטית, משוך את המתג משיכה קצרה כלפי מעלה.

אזהרה!

כאשר החלון כמעט סגור אין הגנה מפני היתפסות. ודא שעצמים אינם קרובים לחלון בעת סגירתו.

אזהרה!

לעולם אל תשאיר ילדים ללא השגחה ברכב, ואל תיתן להם לשחק עם החלונות החשמליים. אל תשאיר את מפתח השלטת הרוחק בתוך הרכב או בקרבתו, או במיקום שנגיש לילדים. נוסעים, במיוחד ילדים, עלולים להיתפס בחלונות בעת הפעלת המתגים. היתפסות זו עלולה לגרום לפציעה חמורה או למוות.

רעשי רוח

רעשי רוח הנם היווצרות של לחץ על האוזניים, או שמיעה של רעש חזק כדוגמת רעש מסוקים. רעשי רוח צפויים להישמע כאשר נוסעים עם חלונות פתוחים, או עם גג שמש פנורמי (אם קיים) פתוח או פתוח חלקית. זוהי תופעה רגילה הניתנת לצמצום. אם רעשי הרוח מתרחשים כאשר החלונות של המושב האחורי פתוחים, פתח את כל החלונות ברכב בו-זמנית כדי לצמצם את הרעש. אם רעשי הרוח מתרחשים כאשר גג השמש פתוח, כוונן את פתיחתו כדי לצמצם את הרעש, או פתח כל חלון אחר.

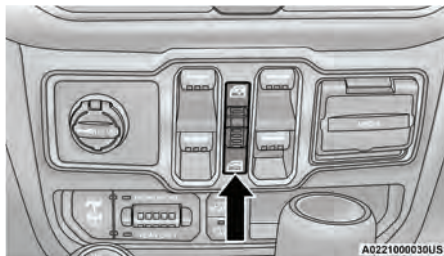
מתג נעילת חלונות**מתג נעילה חלונות**

מתג נעילת החלונות מאפשר לנטרל את מתגי החלונות של הנוסעים במושב האחורי. לנטרול מתגי החלונות סובב את המתג מטה. להפעלה של מתגי החלונות סובב את המתג מעלה.

חלון הזזה אחורי ידני - אם קיים

לפתיחת חלון הזזה אחורי, לחץ על לחצן שחרור נעילה תוך החלקת החלון למצב פתוח.

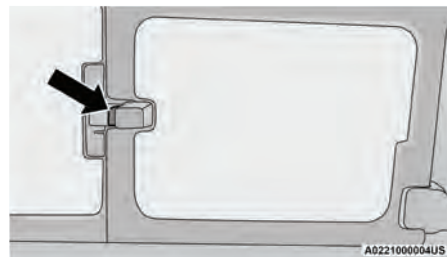
**מיקום לחצן השחרור**

גג רך ניתן להסרה

הכלים המסופקים

לנוחיותך, ערכת כלים מסופקת עם הרכב ומאוחסנת בקונסולה המרכזית. הערכה כוללת את הכלים ההכרחיים הנדרשים לביצוע הפעולות המתוארות בהמשך. כל החלקים מתחברים לראצ'ט לשימוש קל.

הערה:

הגג הרך והגג הקשיח מיועדים לשימוש בנפרד. האחריות של רכבך לא תכסה נזק שנגרם משימוש בשני הגגות בו זמנית.

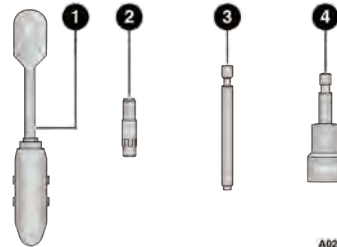

A022900044US

הכלים המסופקים

- 1 - ראצ'ט
- 2 - ראש הברגה טורקס #T50
- 3 - ראש הברגה טורקס #T40
- 4 - מפתח גביע 15 מ"מ

אם רכבך מצויד בגג כפול, גג רך יסופק בקופסה נפרדת הנמצאת בחלק האחורי של הרכב לצורכי משלוח בלבד.

קיפול הגג הרך

השתמש בקוד QR זה לגישה להדרכה דיגיטלית. (ההדרכה באנגלית)



סרקו אותי

אזהרה!

- כיוויי לוח הצד האחוריים מבו, החלון האחורי והגג הרך מתוכננים רק לגנה מפני גורמי מזג אוויר. אל תסמוך עליהם לשמירת הנוסעים ברכב או להגנה על כנגד פציעה במהלך תאונה. הקפד תמיד לחגור את חגורות הבטיחות.
- ודא שכל הידיים והאצבעות רחוקים מנקודות היתפסות בעת התקנה והסרה של הגג הרך. קשתות הצד יכולות לגרום לפציעה קשה אם האצבעות או הידיים ייתפסו ביניהן.

זהירות! (המשך)

- מומלץ שלא יהיו מים על הגג לפני קיפולו. הפעלת הגג, פתיחת דלק או הורדת חלון כאשר הגג רטוב יאפשר למים לנזול לפני הרכב.
- טיפול ואחסון לא הולם של חלקי הגג הניתנים להסרה עלולים לגרום נזק לאטמים, ולגרום למים לחדור לפני הרכב.
- יש למקם את הגג הרכב נכונה, כדי להבטיח אטימה. התקנה שגויה יכולה לגרום לחדירת מים לפני הרכב.

זהירות!

- אל תיכנס למתקן שטיפה אוטומטי כאשר מותקן גג רך. עלולות להיגרם שריטות לחלונות והצטברות של שעווה.
 - אל תוריד את הגג כאשר הטמפרטורה מתחת ל-5°C. אחרת עלול להיגרם נזק לרכב.
 - אל תיסע ברכבך עד שהגג יחובר במלואו למסגרת השמשה הקדמית והמרכב או הוסר במלואו.
 - בצע את הפעולות הנכונות לניקוי ולטיפול בגג הרכב של הרכב. עמוד 476.
 - אל תשתמש בכלי כלשהו (מברגים וכו') להוצאה או שימוש בכוח על המהדקים, התפסים או המחזיקים לאבטחת הגג הרכב. אל תמשוך או תשתמש בכוח על מסגרת הגג הרכב בעת פתיחה וסגירה. אחרת עלול להיגרם נזק לרכב.
- אי ציוד לאזהרות הבאות עלול לגרום נזק לפני הרכב ממים, לכתמים או עובש על החלק העליון של הגג.

(המשך)

זהירות!

הגג הרכב לא תוכנן לנשיאה של עומסים נוספים כגון גגוני מטען, צמיגים חלופיים, ציוד בניה, ציד או טיולים, ו/או מטען וכו'. כמו כן הוא אינו מתוכנן כחלק מבני של הרכב ולכן אינו יכול לשאת כראוי עומסים נוספים מלבד הצטברות משקעים (גשם, שלג וכו').

אם הטמפרטורה היא מתחת ל-24°C ו/או הגג הרכב קופל במשך זמן מסוים, ייראה כאילו הגג הרכב התקפל בעת הרמתו ויהיה קשה להתקין אותו. זה נגרם מתכונותיו הטבעיות של ויניל או חומרים אקריליים מהם מורכב הגג הרכב.

העבר את הרכב לאזור חם. משוך באופן אחיד את חומר הגג הרכב. הוויניל יחזור מחדש לגודלו המקורי וניתן יהיה להתקין את הגג. אם הטמפרטורה היא 5°C ומטה, אל תנסה לקפל את הגג הרכב או את הלוחות האחוריים או הצדדיים.

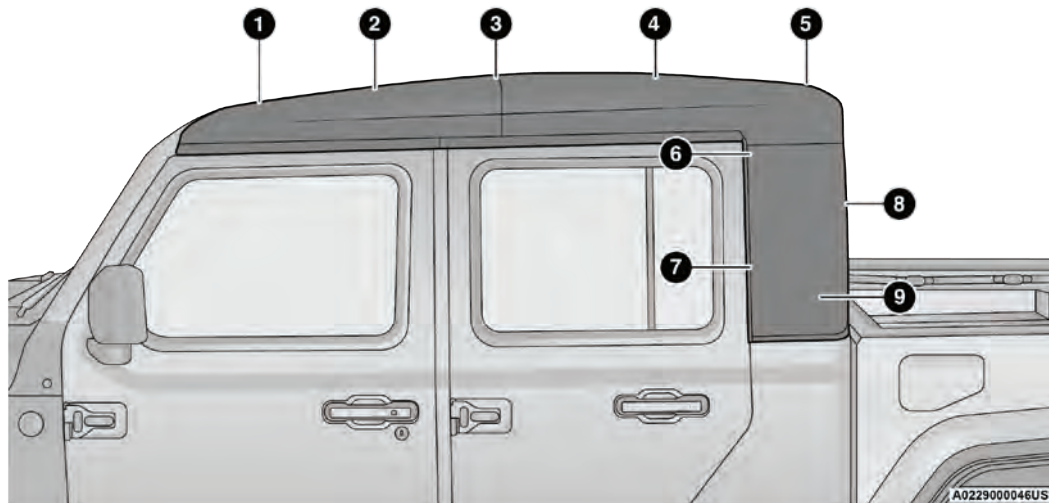

מבט מהצד ורכיבים

- 6 - לוח צד עליון עם וולקרו
- 7 - לוח צד עם מחזיק אנכי
- 8 - חלון אחורי עם מחזיק אנכי
- 9 - מכסה מכלול לוח צד

- 1 - קשת 1
- 2 - קשת 2
- 3 - קשת 3
- 4 - קשת 4
- 5 - קשת 5

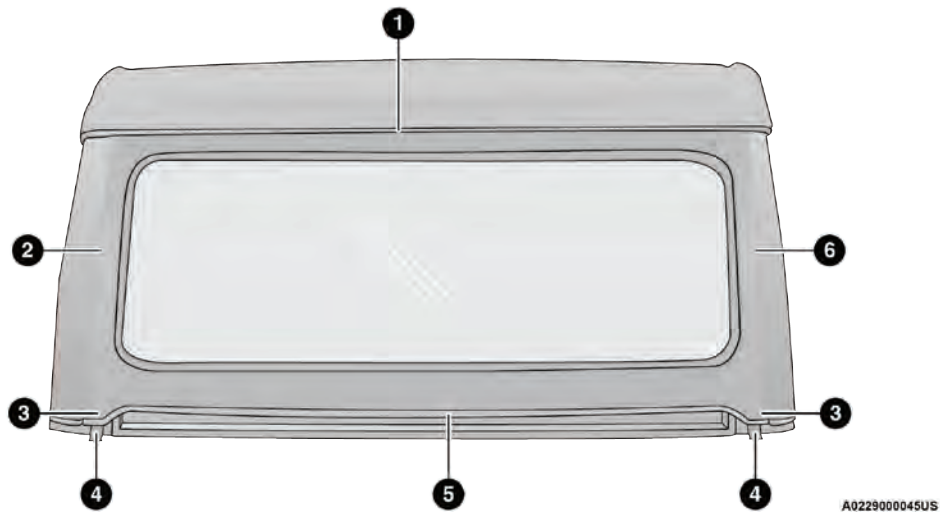

מבטח על חלון אחורי ורכיבים

- 4 - רצועות משיכה
- 5 - מחזיק מרכזי תחתון
- 6 - מחזיק אנכי ימני

- 1 - מחזיק עליון
- 2 - מחזיק אנכי שמאלי
- 3 - מחזיקים תחתונים

קיפול הגג הרך למצב Sunrider:

השתמש בקוד QR זה לגישה להדרכה דיגיטלית.
(ההדרכה באנגלית)



1. הזז את שני מגני השמש לכיוון השמשה הקדמית.
2. שחרר את תפסי הנעילה של מוט הרוחב הקדמי במשיכת הידית מטה. וודא שהם משוחררים לגמרי מנקודת הקיבוע שלהם.

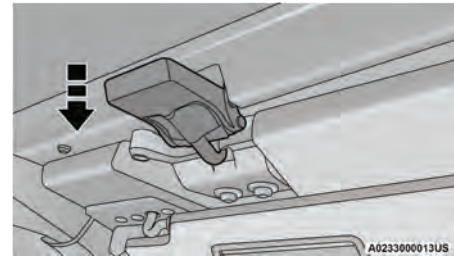

שלב שני

3. מהצדדים השמאלי והימני, הרים את קשת 1 של הגג הרך להתחלת ההליך. מומלץ לבצע את ההליך בעזרת שני אנשים.

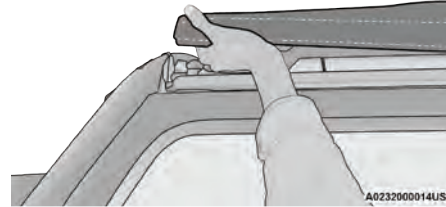

שלב שלישי

4. הזז לצד של הרכב והשתמש במחבר הצד לקיפול הגג הרך לאחור.

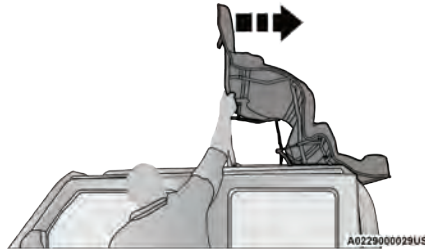

שלב רביעי

5. אם אתה משאיר את הגג הרך במקום זה, אבטח את החלק העליון באמצעות שתי רצועות וולקרו לקשירה המאוחסנות בקונסולה המרכזית.

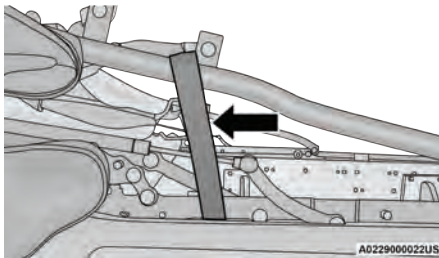

שלב חמישי

87 הכר את רכבך

2. תוך שמירה על החלון האחורי מיושר, החלק אותו החוצה בכיוון כלשהו עד שהוא נפקד לחלוטין מהמחזיק שלו. אל תמשוך למטה בעת הסרת החלון האחורי. אחרת עלול להיגרם נזק לרכב. אחסן את החלון האחורי בתיק אחסון החלון האחורי של הגג הרך (אם קיים), או במיקום בטוח ← עמוד 88.

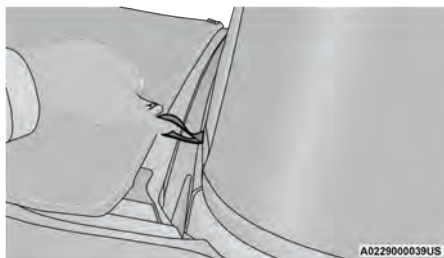

שלב אחד (צד ימין מוצג)

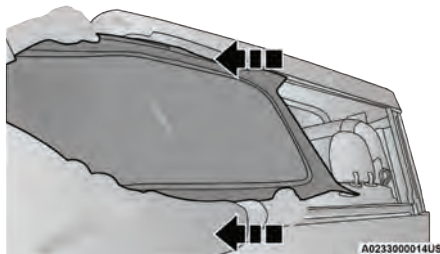

שלב שני

3. לאחר הסרת החלון האחורי, הסר את כיסויי מכלולי לוחות הצד התחל את הפעולה מאחד הצדדים. נתק את כיסויי לוחות הצד מלמטה במשיכת הכיסוי מלמטה כלפי מעלה.

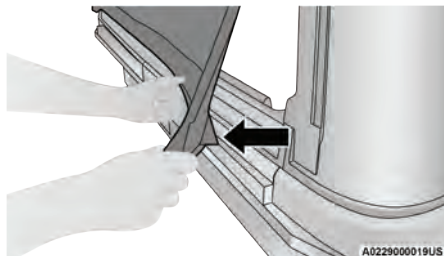

שלב אחד

הערה:

ניתן לנהוג ברכב שלוחות הצד מותקנים לגמרי או מוסרים לגמרי.

זהירות!

לוחות הצד והחלון האחורי חייבים להיות מותקנים לגמרי או מוסרים לגמרי.

הסרת החלון האחורי ולוחות הצד

הערה:

יש לבצע הסרה או התקנה של שני מכלולי לוחות הצד והחלון האחורי יחדיו.

1. התחל ראשית בהסרת החלון האחורי. השתמש בשתי הרצועות הנמצאות מתחתית של כל צד של החלון האחורי להסרת המחזיקים האנכיים הימני והשמאלי וכמו את כן המחזיק המרכזי התחתון.

4. בשתי ידיים, אחוז את החלק הקדמי של מכלול לוח הצד ומשוך החוצה לניתוק מהמחזיק במסגרת הדלת.

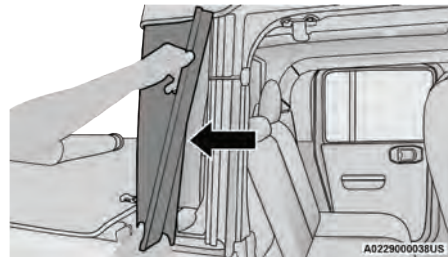

שלב רביעי

5. משוך את מכלול לוח הצד מעלה והחוצה מהצד ולאחר מכן להסרתו משוך אותו מטה והחוצה מהרכב.

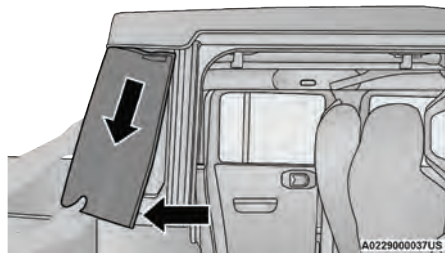

שלב חמישי

6. חזור על ההליך עבור מכלול לוח הצד האחר. אחסן את לוחות הצד בתיק אחסון החלון האחורי של הגג הרך (אם קיימים), או במקום בטוח.

תיק אחסון חלון אחורי של גג רך - אם קיימים
כדי לאחסן בבטחה את החלון האחורי של הגג הרך, פעל באופן הבא:

1. כאשר התיק פתוח לחלוטין, קפל את מחיצת הבד מטה והנח את החלון האחורי בתחתית התיק.

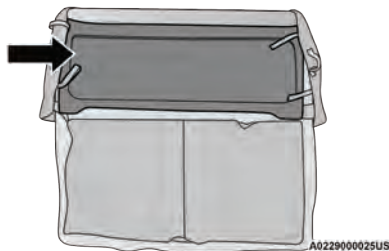

שלב ראשון

2. קפל את המחיצה מעלה לכיסוי החלון האחורי.



שלב שני

1. ממצב Sunrider שחרר את שתי רצועות האבטחה אם נעשה בהן שימוש.

4. סגור את תיק האחסון ואחסן במקום בטוח.

3. הנה את מכלול לוח הצד הראשון עד הסוף בצד ימין ואת מכלול לוח הצד השני בצד שמאל. אבטח את שניהם באמצעות רצועות אבטחה וולקרו בכל צד.

2

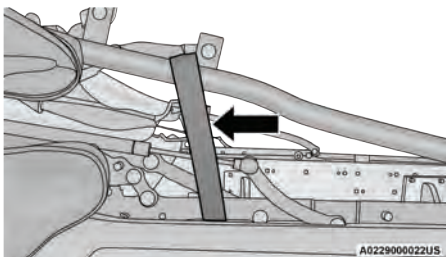

שלב ראשון

זהירות!

אי ביצוע השלבים הבאים עלול לגרום נזק לגג הרכב או לרכב.



שלב רביעי

הרמת הגג הרכב

השתמש בקוד QR זה לגישה להדרכה דיגיטלית. (ההדרכה באנגלית)

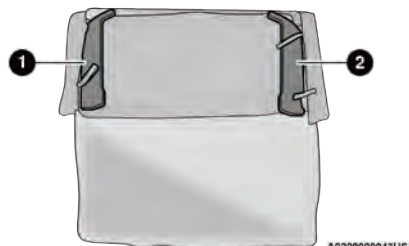

שלב שלישי

הערה:

מכלולי לוחות הצד מסומנים 1 ו-2 בחלק הפנימי של מכלול הלוח.

- 1 – מכלול לוח צד שמאלי
- 2 – מכלול לוח צד ימני

2. באמצעות מחבר הצד, הרים ודחוף את הגג הרכך לעבר חזית הרכב שאתה מנחה אותו למצב סגור.

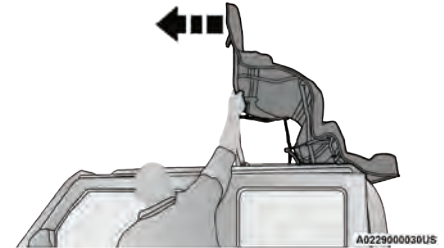

שלב שני

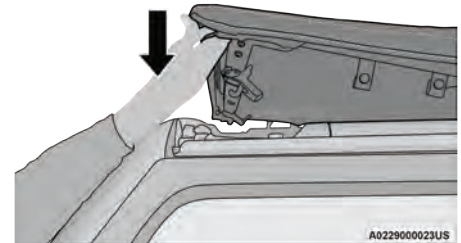

שלב שני

3. מתוך הרכב, דחוף את הידית של נועל המוט הקדמי מטה עד שהוא משתלב בלולאה.



שלב שלישי

4. דחוף את הידית מעלה תוך לחיצה על הוו, ונעל את הנועל במקומו.

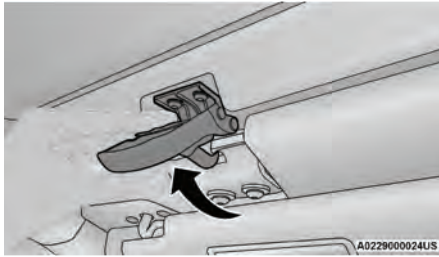

שלב רביעי

5. חזור על השלבים 3 עד 4 בצד השני.

התקנת החלון האחורי ולוחות הצד

הערה:

יש לבצע הסרה או התקנה של שני מכלולי לוחות הצד והחלון האחורי יחדיו.

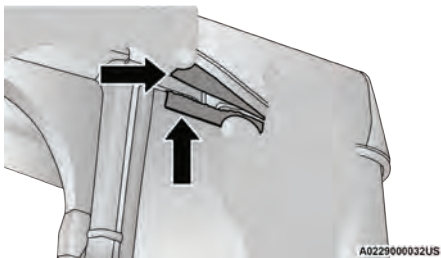

שלב שלישי

4. מאחר הצדדים, הנחה את החלון האחורי למחזיק תוך שמירה על החלון מיושר.



שלב רביעי

2. שלב את מחזיקי הפלסטיק בחלק הקדמי של לוח הצד (לכיוון החלק הקדמי של הרכב) התקן מלמעלה לכיוון מטה.

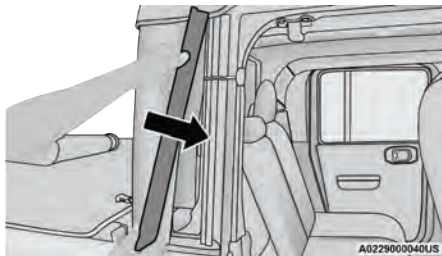

שלב שני

הערה:

חשוב מאוד שהמחזיקים יהיו משולבים באופן מלא לפני שתחיל שוב בניסעה.

3. אבטח בצמדני וולקרו את הפינה הקדמית של כל לוח צד אחורי בלחיצה עליהם בחוזקה.

אם החלון האחורי ולחות הצד הוסרו קודם לכן, פעל באופן הבא להתקנתם:

1. הכנס את חלק העליון של לוח הצד מעלה למחזיק.

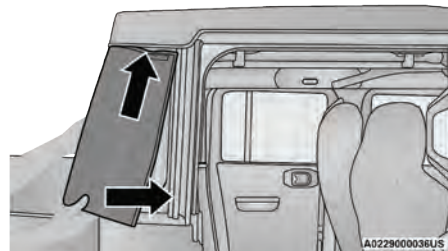

שלב ראשון

זהירות!

אי מילוי שלבי הוראות ההתקנה של חלונות הצד האחוריים עלול לגרום לנזק לגג הרך של הרכב.

5. שלב את המחזיקים לאורך החלק התחתון של החלון האחורי התחל מצד שמאל של הרכב ועבוד לכיוון המרכז. לאחר מכן עבור לצד ימין של הרכב והמשך לשלב מהרכז לכיוון ימין עד שהחלון האחורי מקובע במחזיק התחתון.

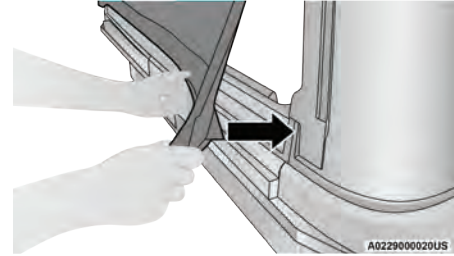

שלב חמישי

6. שלב את המחזיקים האנכים בצד ימין ובצד שמאל של החלון האחורי.

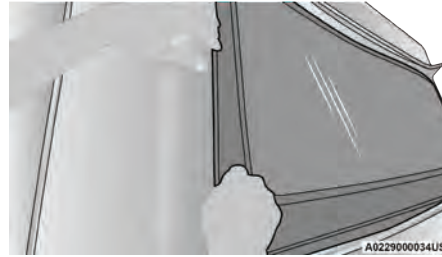

שלב שישי

7. הכנס את החלון האחורי מתחת לגג הרכב ולחץ בחוזקה.

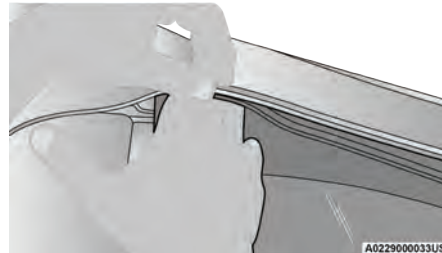

שלב שבע

8. שלב את מחזיקי החלון האחורי בפינות התחתונות הימנית והשמאלית.

זהירות!

לוחות הצד והחלון האחורי חייבים להיות מותקנים לגמרי או מוסרים לגמרי.

הסרת הגג הרכב

השתמש בקוד QR זה לגישה להדרכה דיגיטלית. (ההדרכה באנגלית)



1. הורד לגמרי את הגג למצב Sunrider
↩ עמוד 82.

זהירות!

אי מילוי הוראות הבאות עלול לגרום לנזק לגג הרכב של הרכב.

התקנת הגג הרך

הערה:

את אתה מתקין את הגג הרך מיד לאחר הסרת הגג הקשיח ודא שהחיווט מאובטח כראוי ומוכנס מתחת למסילות ← עמוד 98.

1. התקן את המסילה בחלק האחורי של הרכב. אבטח את המסילה באמצעות שישה ברגים באמצעות ראצ'ט וראש הברגה טורקס T50. ראה את הטבלה למטה למפרטי מומנט הידוק המומלץ.

מינימלי	מקסימלי	מומנט הידוק עבור בורגי טורקס
12.0 N-m	17.0 N-m	13.5 N-m

זהירות!

אל תהדק יותר מדי את בורגי טורקס. עלול להיגרם נזק למערכת הינע.

5. באמצעות ראצ'ט וראש הברגה טורקס T50 שחרר את ששת בורגי טורקס בשתי הפינות של החלק האחורי של תא הנוסעים, והסר את המסילה.

הערה:

קיפול המושבים האחוריים מומלץ להשגת גישה קלה יותר לברגים.

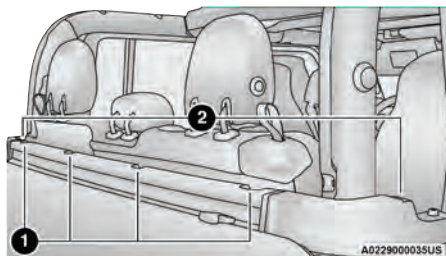

שלב חמישי

- 1 - ברגים אחוריים
- 2 - מהדקי צד

2. באמצעות ראצ'ט וראש הברגה טורקס T50 שחרר את שני בורגי טורקס בחלק הפנימי של כל מנגנון.

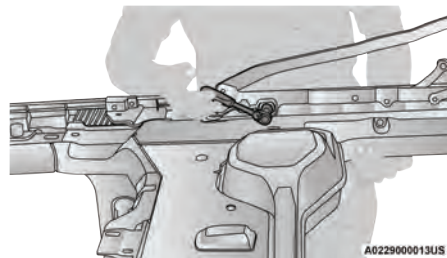

שלב שני

3. באמצעות שני אנשים, הרם את הגג הרך מעלה והרחק מהרכב והיזהר למנוע פגיעה בדיפון ובקשת הספורט. אחסן את הגג הרך במקום בטוח, נקי ויבש.
4. הסר את מסגרות הדלת יש להסיר את מסגרת הדלת האחורית לפני הסרת מסגרת הדלת הקדמית.

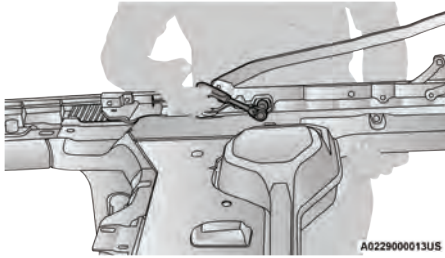

שלב חמישי

מינימלי	מקסימלי	מומנט הידוק עבור בורגי טורקס
12.0 N-m	17.0 N-m	13.5 N-m

זהירות!
אל תהדק יותר מדי את בורגי טורקס. הידוק יתר יכול לפגוע בברגים.

4. ודא שהגג מאובטח באמצעות רצועות וולקרו, לאחר מכן הרם את הגג לחלק האחורי של תא הנוסעים. יישר את פניו היישור (בכל צד של הגג הרך) עם המסגרות של הדלתות האחוריות.

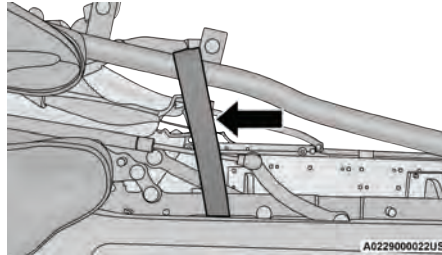

שלב רביעי

5. באמצעות ראצ'ט וראש הברגה טורקס T50 התקן והדק את בורגי טורקס בסיבובם בכיוון השעון. הברג אותם עד שהן צמודים, היזהר לא להבריגם באלכסון או להדקם יותר מדי. ראה את הטבלה להלן לצפייה במומנטי הידוק המומלצים: חזור על התהליך בצד השני.

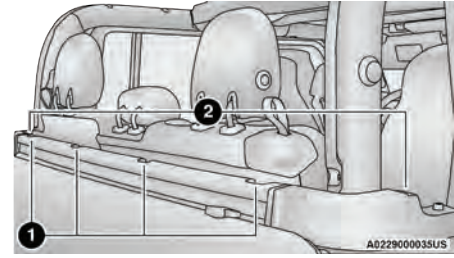

שלב ראשון

- 1 - ברגים אחוריים
- 2 -מהדקי צד

2. התקן את מסגרות הדלת התחל בהתקנת שתי הדלתות הקדמיות ולאחריהן שתי הדלתות האחוריות. הדק למומנטי הידוק המתאימים עבור בורגי טורקס של מסגרות הדלתות ← עמוד 101.

זהירות!
אי מילוי הוראות הבאות עלול לגרום לנזק לגג הרך של הרכב.

3. נתק והסר את תיק האחסון. יש להשליך את התיק. הוא נועד רק לצורכי הגנה בעת המשלוח.

זהירות! (המשך)

- אי ציות לאזהרות הבאות עלול לגרום נזק לפנים הרכב ממים, לכתמים או עובש:
- מומלץ שלא יהיו מים על הגג לפני קיפולו. הפעלת הגג, פתיחת דלת או הורדת חלון כאשר הגג רטוב יאפשר למים לנזול לפנים הרכב.
- מכלול הגג הקשיח חייב להיות ממוקם נכונה, כדי להבטיח אטימה. התקנה שגויה יכולה לגרום לחדירת מים לפנים הרכב.
- טיפול ואחסון לא הולם של חלקי הגג הניתנים להסרה עלולים לגרום נזק לאטמים, ולגרום למים לחדור לפנים הרכב.
- יש למקם את הלוחות הקדמיים נכונה, כדי להבטיח אטימה. התקנה שגויה יכולה לגרום לחדירת מים לפנים הרכב.

הסרת לוח(ות) קדמיים(ים) של גג קשיח

השתמש בקוד QR זה לגישה להדרכה דיגיטלית. (ההדרכה באנגלית)



זהירות!

- הגג הקשיח אינו מתוכנן לשאת עומסים נוספים, כגון גגון מטען לא מקורי, צמיגים חלופיים, חומרי בניין, צייד או מחנאות וכו' ← עמוד 114.
- אל תיסע ברכבך עד שהגג יחובר במלואו למסגרת השמשה הקדמית לקשת בספרט ולצדדי המרכב או הוסר במלואו.

(המשך)

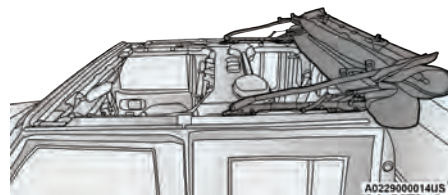

שלב חמישי

6. לפני נהיגה ברכב כאשר הגג הרוך במצב Sunrider, ודא שהגג מאובטח באמצעות רצועות וולקרו ← עמוד 89.

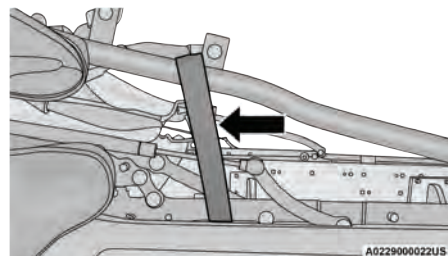

שלב שישי

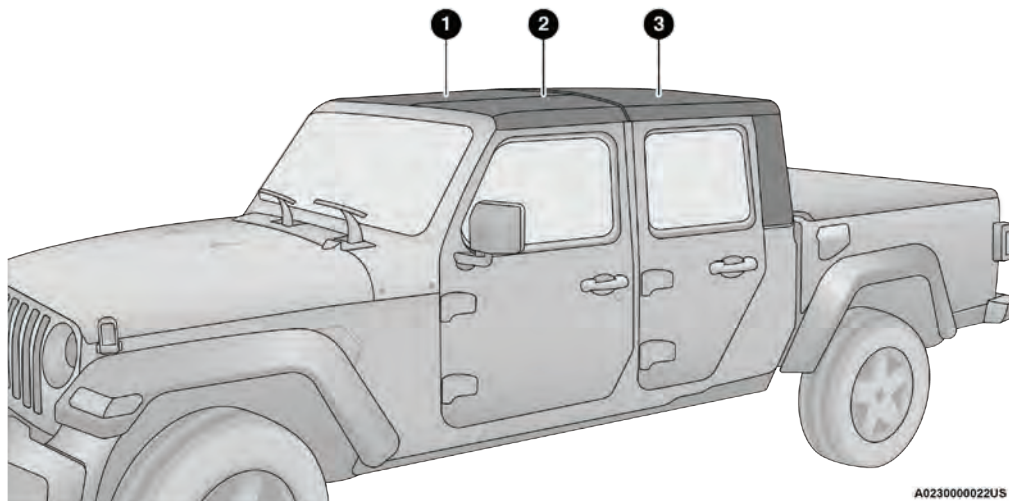

A0230000022U5

רכיבי הגג הקשיח

- 1 - לוח ימני
- 2 - לוח שמאלי
- 3 - חלק אחורי של הגג הקשיח

הערה:

יש להסיר את הלוח השמאלי לפני שהיה ניתן להסיר את הלוח הימני.

תיק אחסון ללוחות גג קשיח - אם קיים

תיק אחסון ללוחות גג מאפשר לאחסן את לוחות הגג הקשיח. תיק האחסון מכיל שני תאים.

הנח את התיק ללוחות כך שהוולקרו פונה כלפי מעלה. פתח את התיק וקפל לאחור את השפה החיצונית.

הערה:

• ודא כי תפס לוח הקדמי סגור לפני הכנסת הלוח לתיק הלוחות.

• ישנו כיס הנמצא בחלק הקדמי של התיק לאחסון מגיני הקצה הקשיחים המשמשים את הגג הקשיח כאשר הוא מותקן ברכב.

1. הכנס את לוח הגג השמאלי לתיק כאשר התפסים פונים כלפי מעלה.

2. קפל את מחיצת הלוח השחור (ודא המחיצה מונחת שטוח)

3. שחרר את נועל הלוח השמאלי של הנהג הנמצא מעל השמשה הקדמית.

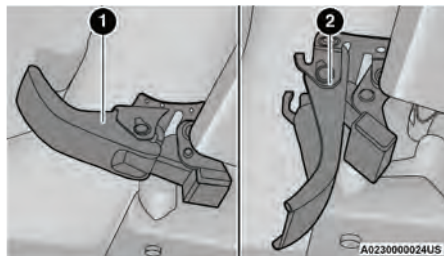

שלב שלישי

- 1 - לוח קדמי נעול
- 2 - לוח קדמי משוחרר

- 4. הסרת לוח הגג בצד שמאל.
- 5. חזרו על השלבים שתוארו לעיל בצד הימני.

1. הורד מטה את מגני השמש לעבר השמשה הקדמית.

2. סובב את שלשות הנועלים בצורת L על לוח צד שמאל (אחד קדימה, אחד מאחור ואחד בצד החיצוני), לשחרור שלהם מהגג.

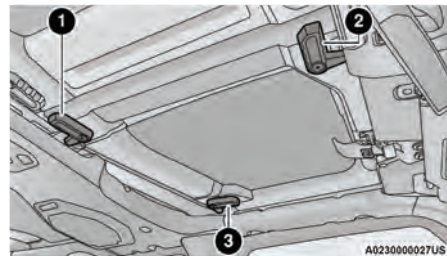

שלב שני

- 1 - נועל אחורי של הלוח
- 2 - נועל קדמי של הלוח
- 3 - נועל חיצוני של הלוח

3. הכנס את לוח הגג הימני לתיק כאשר התפסים פונים כלפי מטה.

הערה:

ודא כי תפס לוח הקדמי סגור לפני הכנסת הלוח לתיק הלוחות.

4. ישר את תת השפה חיצונית וסגור את הוכסן תיק לוחות הגג הקשיח.

**שלב רביעי**

5. אחסן את תיק לוחות הגג הקשיח במקום בטוח.

התקנת לוח(ות) קדמי(ים) של גג קשיח

1. הנח את הלוח הימני על מסגרת השמשה הקדמית כאשר פין המיקום נכנס לחור ההתקנה הקדמי ולאחר מכן את הלוח השמאלי, ודא שאינם בולטים. ודא שהלוחות מיושרים עם המרכב.
2. אבטח את הלוחות ביצוע אותם צעדים כמו ההסרה רק בסדר פעולות הפוך.

הערה:

כדי למנוע נזילות מים, האטמים של לוחות הגג צריכים להיות נקיים מאבק ומלכלוך לפני ההתקנה.

הסרת החלק האחורי שי הגג הקשיח

השתמש בקוד QR זה לגישה להדרכה דיגיטלית. (ההדרכה באנגלית)

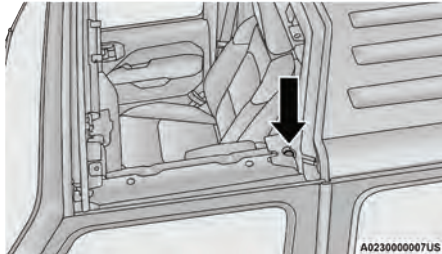

1. הסר את הלוחות הקדמיים כמתואר עמוד 95.
2. פתח את שתי הדלתות הקדמיות.
3. באמצעות ראש הברגה טורקס #50 וראצ'ט, הסר את שני בורגי טורקס המחברים את הגג הקשיח לקורה B (ליד החלק העליון של הדלתות הקדמיות) בכל צד.

**שלב שלישי**

99 הכר את רכבך

2

6. אתר את רתמת החיווט בצד שמאל האחורי של הרכב. לגישה לרתמת חיווט, הסר את מכסה הפלסטיק באמצעות דחיפת המכסה לצד והחלקתו החוצה.

הערה:

אל תמשוך לאחור לפתיחה כיוון שזה יגרום לשבירת מכסה הפלסטיק.



שלב שישי

5. באמצעות ראש הברגה T50 הסר את בורגי טורקס המחברים את החלק האחורי של הגג הקשיח לרכב: שניים במרכז מבפנים מאחורי הדלתות האחוריות ולאחריהן ארבעה לאורך החלק האחורי של תא הנוסעים של הרכב.

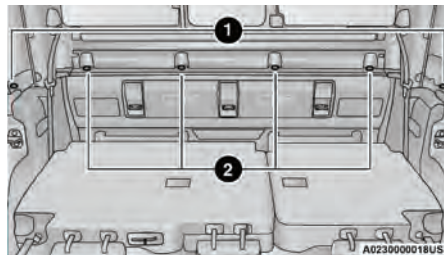

שלב חמישי

1 - בורגי טורקס בצד המרכזי
2 - בורגי טורקס בתא הנוסעים

4. אם קיימים הסר את לוח הדיפון הפנימי התחתון (מחובר באמצעות צמדני וולקרו) במשיכת הלוח מהדיפון.



שלב רביעי

7. לשחרור רתמת החיווט, משוך לאחור את הנועל האדום (1) ולאח מכן לחץ על הלחצן השחור (2) תוך משיכה של רתמת החיווט החוצה.

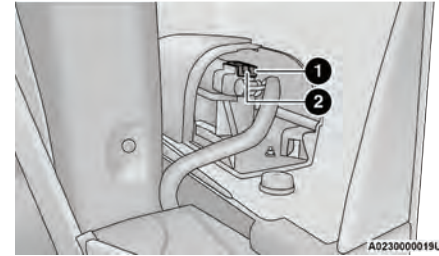

שלב שבע

- 1 – נועל אדום
- 2 – לחצן שחור

8. הסר את הגג הקשיח מהרכב. התקן את מגני הקצוות שסופקו לאורך הקצה התחתון של הגג הקשיח והנח את הגג הקשיח על משטח רך למניעת נזק.

זהירות!

הסרה של החלק האחורי של הגג הקשיח דורשת ארבעה מבוגרים לאחיזה בכל פינה. אי ציות לאזהרה זו עלול לגרום לנזק לגג הקשיח.

9. אחסן את רתמת החיווט באמצעות הסרה של מכסה האחסון בדופן הצד האחורי. השתמש בלהב המפתח המכני לפתיחת המכסה.

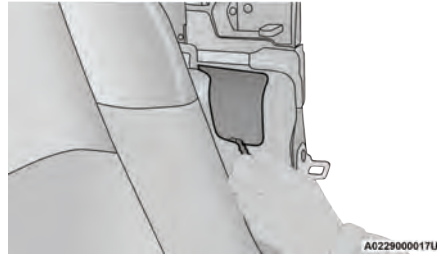

שלב תשע

10. הכנס את החיווט לתוך התא וסגור את המכסה.

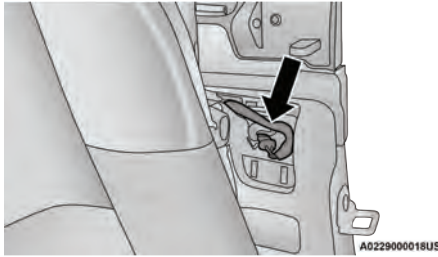

שלב עשר

זהירות!

- יש למקם את הלוחות הקדמיים נכונה, כדי להבטיח אטימה. התקנה שגויה יכולה לגרום לחדירת מים לפניים הרכב.
- מכלול הגג הקשיח חייב להיות ממוקם נכונה, כדי להבטיח אטימה. התקנה שגויה יכולה לגרום לחדירת מים לפניים הרכב.
- הגג הקשיח אינו מתוכנן לשאת עומסים נוספים, כגון גגון מטען לא מקורי, צמיגים חלופיים, חומרי בניין, צייד או מחנאות וכו' ← עמוד 114.

(המשך)

אזהרה! (המשך)

אל תיסע ברכב בדרכים ציבוריות כאשר הדלתות הוסרו כיוון שלא תקבל את ההגנה שהן מעניקות. הליך זה נועד לשימוש בנהיגת שטח בלבד.

זהירות!

אי ציות לאזהרות הבאות עלול לגרום נזק לפנים הרכב ממים, לכתמים או עובש:

- הפעלת הגג, פתיחת דלת או הורדת חלון כאשר הגג רטוב יאפשר למים לנזול לפנים הרכב.
- טיפול ואחסון לא הולם של הדלתות הניתנות להסרה עלולים לגרום נזק לאטמים, ולגרום למים לחדור לפנים הרכב.
- יש למקם את מסגרות הדלת נכונה, כדי להבטיח אטימה. התקנה שגויה יכולה לגרום לחדירת מים לפנים הרכב.

בעת התקנה של לוח דיפון רך פנימי:

- הקפד שהלוח יהיה מיושר כך שיהיה רווח אחיד בשני הצדדים.
- הפעל לחץ על צמדני וולקרו כדי להבטיח שהם מחוברים כראוי.

בורגי טורקס שמחברים את החלק האחורי של הגג הקשיח למרכב צריכים להיות מהודקים למומנט של $17.5 \text{ N-m} \pm 2.5 \text{ N-m}$ באמצעות ראציט וראש הברגה טורקס #T50.

זהירות!

אל תהדק את יותר מדי את בורגי טורקס. עלול להיגרם נזק להתקנים.

מסגרת דלת – אם קיים גג רך

אזהרה!

אל תיסע ברכב בדרכים ציבוריות כאשר הדלתות הוסרו כיוון שלא תקבל את ההגנה שהן מעניקות. הליך זה נועד לשימוש בנהיגת שטח בלבד.

(המשך)

זהירות! (המשך)

- אל תיסע ברכבך עד שהגג יחובר במלואו למסגרת השמשה הקדמית והמרכב או הוסר במלואו.
- הסרה של החלק האחורי של הגג הקשיח דורשת ארבעה מבוגרים לאחיזה בכל פינה. אי ציות לאזהרה זו עלול לגרום לנזק לגג השיח.

התקנת החלק האחורי של הגג הקשיח

אם מסגרות הדלתות מותקנות בעת שימוש בגג רך יש להסירן לפני התקנת גג קשיח ← עמוד 101. להתקנת החלק האחורי של הגג הקשיח, הנח את החלק האחורי של הגג הקשיח על הרכב תוך שאתה מוודא שהגג מיושר עם המרכב בצדדים ומאחור. התקן בביצוע שלבי ההסרה בסדר פעולות הפוך.

הערה:

בדוק את אטמי הגג הקשיח לנזק והחלף אם דרוש. התקן את החלק האחורי של הגג הקשיח בביצוע אותם צעדים כמו ההסרה רק בסדר פעולות הפוך.

הסרת מסגרת הדלת

הערה:

יש להסיר ראשית את מסגרות הדלתות האחוריות, ולאחר מכן את מסגרות הדלתות הקדמיות.

1. השתמש בראצ'ט וראש הברגה טורקס T40 לשחרור בורגי הטורקס בצד התחתון של ציר הדלת (שניים בכל דלת) והסר את הברגים במשיכתם מטה.

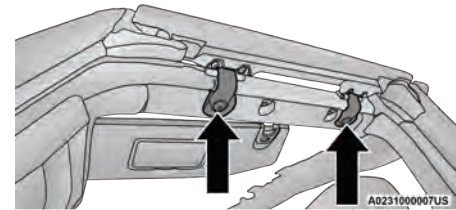

שלב ראשון

הערה:

הברגים לא יפלו גם לאחר שהם שוחררו הם תוכננו להיות מוחזקים במקומם.

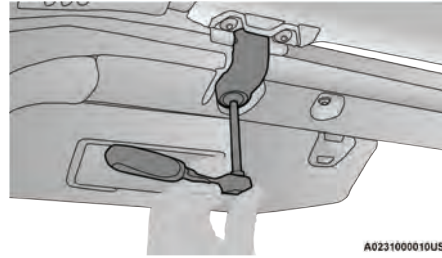

שלב ראשון

2. הרם את המסגרת מעלה והסר אותה מהרכב.

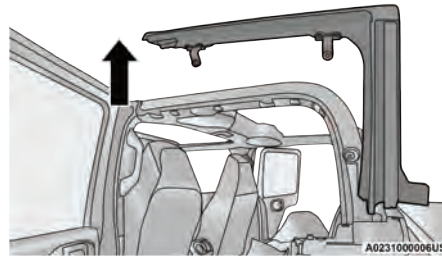

שלב שני

3. אחסן את הברגים באופן בטוח בתא אחסון ברגים.
4. חזור על ההליך עבור מסגרת הדלת הקדמית.

אזהרה!

אל תיסע ברכב בדרכים ציבוריות כאשר הדלתות ו/או מסגרות הדלתות הוסרו כיוון שלא תקבל את ההגנה שהן מעניקות. הליך זה נועד לשימוש בנהיגת שטח בלבד.

התקנת מסגרת הדלת

1. התקן ראשית את מסגרת הדלת הקדמית.
2. ודא שהשמשה הקדמית במצב מורם. מקם בהירות את מסגרת הדלת הקדמית באטם הגומי בחלק העליון של השמשה הקדמית וישר עם החורים עבור בורגי טורקס (שניים לכל דלת).

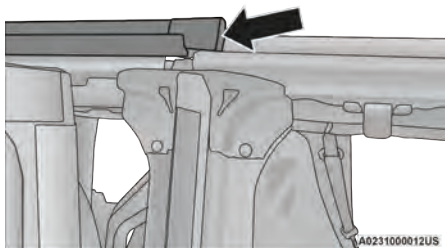

2

שלב חמישי

6. הכנס את הברגים מלמטה. הדק אותם עם ראש הברגה טורקס T40 עד שהן צמודים, היזהר לא להבריגם באלכסון או להדקם יותר מדי. עיין בטבלה למפרטי המומנטים המדויקים של בורגי מסגרות הדלתות.

זהירות!
אל תהדק את יותר מדי את בורגי טורקס. הידוק יתר יכול לפגוע בברגים.

4. הכנס פין מסגרת הדלת האחורית לחור בחלק העליון של המרכב בדיוק מאחורי פתח הדלת האחורית.

5. מקם בעדינות את החלק העליון של מסגרת הדלת על המסילה האחורית והחלק האחורי של מסגרת הדלת הקדמי, ודא שאטמי הגומי ממוקמים באופן שטוח. ודא כי האטמים מותקנים כראוי כדי למנוע נזקי מים.

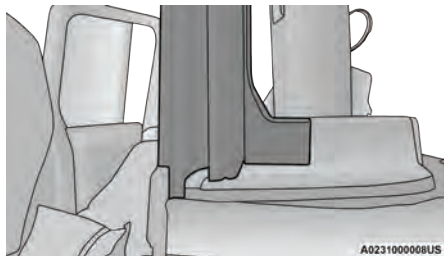

שלב חמישי

3. העבר את תושבות המסגרת סביב הצד של והכנס את הברגים מלמטה. הדק אותם עם ראש הברגה טורקס T40 עד שהן צמודים, היזהר לא להבריגם באלכסון או להדקם יותר מדי. עיין בטבלה למפרטי המומנטים המדויקים של בורגי מסגרות הדלתות.

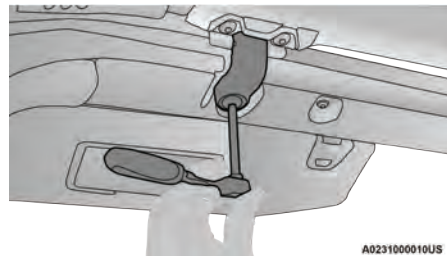

הידוק הברגים

מינימלי	מקסימלי	מומנט הידוק עבור בורגי טורקס
4 N-m	6 N-m	5 N-m

קיפול השמשה הקדמית

השמשה המתקפלת של רכבך היא רכיב מבני שיכולה להעניק הגנה מספר סוגים של תאונות. השמשה הקדמית מספקת הגנה כנגד גורמי מזג האוויר לכלוך מהכביש וענפים דקים ועצמים אחרים.

אל תיסע ברכב בדרכים ציבוריות כאשר השמשה הקדמית מקופלת כיוון שלא תקבל את ההגנה המבנית שהיא מעניקה.

אם דרוש עבור שימושים מסוימים בשטח, ניתן לקפל את השמשה הקדמית. עם זאת לא תקבל את ההגנה של השמשה הקדמית. אם אתה מקפל את השמשה הקדמית, סע לאט ובזהירות. מומלץ לא לנסוע מעל 16 קמ"ש בטווח הילוכים נמוך בנהיגת ש/טח כאשר השמה הקדמית מקופלת.

הרם את השמשה הקדמית מיד כאשר המצב שדרש את קיפולה הסתיים ולפני חזרה לנסיעה בכביש. אתה ונוסעך חייבים לחגור את חגורות הבטיחות בכל עת בנהיגה בכביש ובשטח, ללא קשר לאם השמשה מקופלת או לא.

אזהרה!

- הקפד למלא אחר הנאמר באזהרות כדי לסייע במניעת פציעה:
- אל תנהג ברכב בדרך כאשר השמשה הקדמית מקופלת.
- נהג ברכב רק כשהשמשה הקדמית מאובטחת כראוי במיקום עליון או תחתון.
- הגן על עינייך במשקפי מגן, בכל עת כאשר השמשה הקדמית מקופלת.
- הקפד לבצע בזהירות את ההוראות להרמת השמשה הקדמית. ודא שהשמשה הקדמית המקופלת, מגבי השמשה הקדמית, ומוטות הצד וכל החלקים והברגים מותקנים ומהודקים כראוי לפני נהיגה ברכב. אי הקפדה על ההוראות האלו עשוי למנוע את ההגנה שהרכב מספק לנוסעים במספר תאונות.
- אם אתה מסייר את הדלתות, אחסן אותם מחוץ לרכב. במקרה של תאונה, דלת חופשית עלולה לגרום לפציעה.

הורדת השמשה הקדמית

1. לפני ביצוע הפעולות הבאות:

- אם הרכב מצויד בגג רך יש לקפל את הגג ↵ עמוד 82 ויש להסיר את מסגרת הדלתות ↵ עמוד 101 לפני הורדת השמשה הקדמית.
- אם הרכב שלך מצויד בגג קשיח, חובה לפרק את לוחות גג Freedom לפני הורדת השמשה הקדמית ↵ עמוד 95.

זהירות!

אי הקפדה על הוראות אלה, עלולה לגרום נזק לאטם העליון של הרכב.

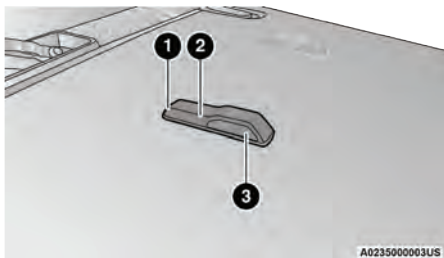

שלב שישי

- 1 - פיית מתז
- 2 - רפידת מגן
- 3 - נקודת קשירה

7. אבטח את השמשה הקדמית בהעברת רצועת קשירה לנקודת הקשירה ברפידת המגן בכל צד של מכסה המנוע ועל מסגרת השמשה הקדמית. הדק את הרצועה לאבטחת השמשה הקדמית במקומה.

זהירות!

אל תהדק יותר מדי! אחרת עלול להיגרם נזק לשמשה הקדמית.

5. השתמש בראש הברגה טורקס T40 להסרת 4 בורגי טורקס הנמצאים בחלק הפנימי של השמשה הקדמית (שניים מכל צד של במסגרת העליונה של השמשה הקדמית).

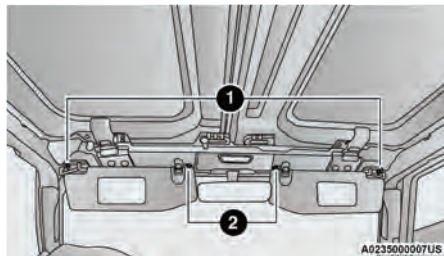

שלב חמישי

- 1 - בורגי טורקס בצד החיצוני
- 2 - בורגי טורקס בצד המרכז

הערה:

אחסן את בורגי ההתקנה בחורי ההתקנה המקוריים והדק לשמירה, או בתא אחסון הברגים.

6. הורד את השמשה הקדמית בעדינות עד שהיא נוגעת ברפידת המגן של נקודת הקשירה.

2. הסר ידנית את מכסי המגן מעל אומי בורגי מגבי השמשה הקדמית.

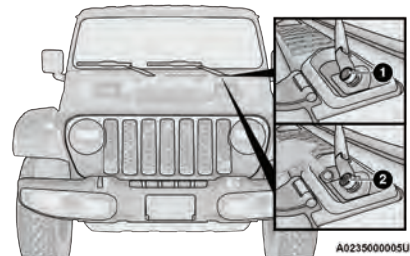

שלב שני

- 1 - מכסה אום בורג משושה מותקן
- 2 - מכסה אום בורג משושה מוסר

- 3. השתמש בגביע 15 מ"מ להסרת שני האומים המשושים והסר את זרועות המגבים.
- 4. עבור לתוך הרכב והורד את מגני השמש מטה.

בקרת שיט אדפטיבית (ACC) / אזהרת התנגשות מלפנים (FCW) מכסה הגנת חיישן - אם קיים

הרכב שלך עשוי לכלול מכסה מגן המשמש כדי להגן על חיישן ACC/FCW כאשר השמשה הקדמית מקופלת. להתקנת המכסה בצד את הפעולות הבאות:

1. חבר את החלק העליון של המכסה כך שהוא נתפס במסגרת העליונה.
2. הורד את המכסה מטה ודחוף אותו כך שיכסה את החלק הפתוח.
3. בדוק שהמכסה מחובר היטב.

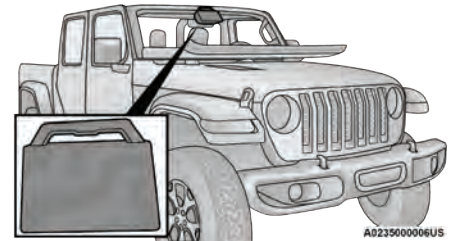

כיסוי מגן מותקן

הערה:

הקפד להסיר את המכסה לפני החזרת השמשה למצב הרגיל. אחסן את המכסה בתא המטען.

הוראות ניקוי

במהלך קיפול השמשה הקדמית, אבק/לכלוך יכול להצטבר על המכסה ולחסום את עדשת המצלמה. השתמש במטלית מיקרופיבר לניקוי עדשת המצלמה, היחידה והחלק הפנימי של המכסה, היזהר לא לגרום נזק או לשרוט את היחידה.

הרמת השמשה הקדמית

1. שחרר את רצועת הקשירה של השמשה הקדמית במקב המוקופל.
2. הרם את השמשה הקדמית.
3. השתמש בראש הברגה טורקס T40 להתקנת 4 בורגי טורקס הנמצאים בחלק הפנימי של השמשה הקדמית (שניים מכל צד של המסגרת העליונה של השמשה הקדמית). הברג אותם עד שהן צמודים, היזהר לא להבריגם באלכסון או להדקם יותר מדי.

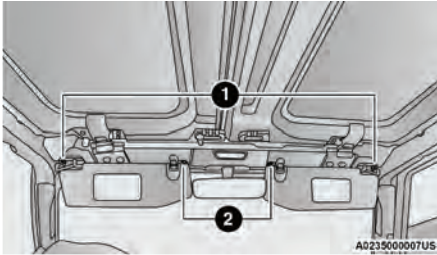

שלב שלישי

- 1 - בורגי טורקס בצד החיצוני
- 2 - בורגי טורקס בצד המרכז

4. התקן מחדש את זרוע השמשה הקדמית באמצעות מפתח גביע 15 מ"מ. ראשית ישר את הקצה של הלהב לסימן T בשמשה. לאחר מכן החזק את הזרוע במיקום, התקן מחדש את האום המשושה והדק עד שהוא מחוזק. היזהר לא להדק יותר מדי. חזור על הפעולה עבור הזרוע השנייה.

סגירת מכסה המנוע

לסגירת מכסה המנוע, הוצא את מוט התמיכה מקורת המצנן וחבר אותו בתפס המחזיק במכסה המנוע. הורד את מכסה המנוע באטיות. אבטחה

אזהרה!

ודא שהמכסה נעול היטב לפני תחילת הנסיעה. אם הוא אינו נעול היטב, הוא עלול להיפתח כלפי מעלה כאשר הרכב בתנועה ולחסום את שדה הראייה שלך קדימה. אי ציות לאזהרה זו עלול לגרום לפגיעה חמורה או למוות.

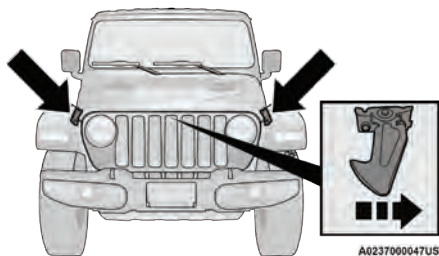

מיקום התפסים של מכסה המנוע

הרם את מכסה המנוע ואתר את תפס הבטיחות הנמצא במרכז של פתח מכסה המנוע. דחוף את תפס הבטיחות לצד ימין של הרכב לפתיחת מכסה המנוע. ייתכן ותידרש ללחוץ מעט על מכסה המנוע לפני לחיצה על תפס הבטיחות. הוצא את מוט התמיכה ממכסה המנוע והכנס אותו לנקודה תמיכה בקורת המצנן.

מכסה תא המנוע

פתיחת מכסה המנוע

שחרר את שני התפסים של מכסה המנוע.

5. התקן את מכסי המגן של אומי הברגים של זרועות המגבים ודחוף בעדינות עד שהם נתפסים במקומם.

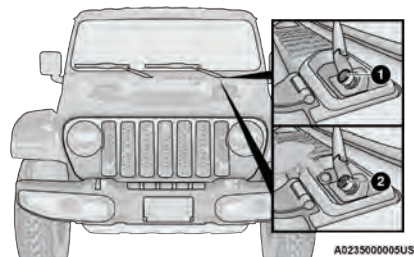

שלב חמישי

- 1 - מכסה אום בורג משושה מותקן
- 2 - מכסה אום בורג משושה מוסר

הערה:

ודא שהשמה הקדמית מורמת לפני התקנת הגג.

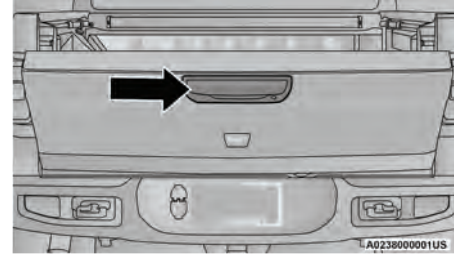
דלת ארגז מטען**פתיחה****ידיית פתיחת דלת ארגז המטען**

לפתיחת דלת ארגז המטען, משוך את ידיית השחרור הנמצאת במרכז של ארגז המטען והנחה אותה למיקום נמוך.

דלת ארגז המטען כוללת שיכוך כדי להבטיח תנועה איטית ונשלטת יותר.

דלת ארגז מטען שלושה מצבים

דלת ארגז המטען כוללת שלושה מצבים: פתוח, אמצעי וסגור. המיקום האמצעי משמש למשטח טעינה להובלה משטחי סחורה.

לשימוש במצב אמצעי, פתח את דלת ארגז המטען והורד אותה קרוב למצב האמצעי.

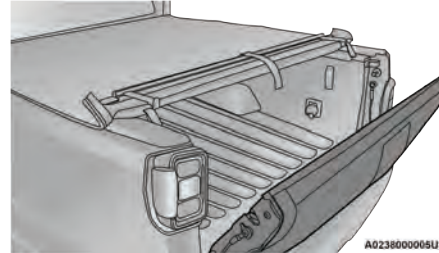
**דלת ארגז מטען במצב אמצעי**

לשמירה של דלת ארגז המטען במצב זה באמצעות העברת לולאת רצועת דלת ארגז המטען מאחורי המחזיק העגול משני הצדדים.

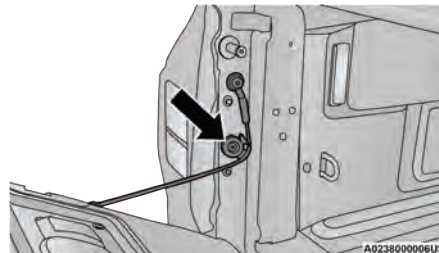
**רצועת דלת ארגז מטען מאחורי המחזיק העגול**

ודא שרצועת התמיכה של דלת ארגז המטען ממוקמת היטב מאחורי המחזיק העגול בצד של פתח הארגז.

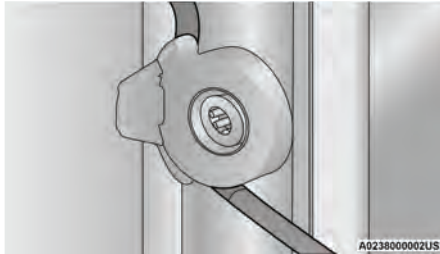
**מיקום נכון של רצועת תמיכה בדלת ארגז המטען****מיקום שגוי של רצועת תמיכה בדלת ארגז המטען**

סגירה

לסגירת דלת ארגז המטען, הרם מעלה עד ששני הצדדים ננעלים במקומם.

זהירות!

לאחר הסגירה משוך לאחור את דלת ארגז המטען בחוזקה כדי לוודא שהיא סגורה היטב. אם דלת ארגז המטען אינה תפוסה היטב עלול להיגרם נזק למטען או לרכב.

הערה:

- אם מותקן מכסה ארגז מטען ודא שמכסה ארגז המטען סגור לפני סגירת דלת לשימוש ארגז המטען.
- כיוון שבדלת ארגז המטען מותקן פנס בלימה עליון לא מומלץ להסירה.

הערה:

אי תמיכה במטען בשני המיקומים הקדמיים עלול לגרום לנזק.

- שלוש קורות 5x10 נדרשות כדי לספק תמיכה במיקומים (1) ו (2). כל הקורות צריכות להיות חתוכות כדי שיתאימו לתוך ארגז המטען.
- לתמיכה במיקום (1) יש למקם את התומך בשקע המיועד בקשת הגלגל.
- לתמיכה במיקום (2) יש להשתמש שתי הקורות קורות 5x10 הנותרות. שים את הקורות זו על זו והכנס אותן למקבע בדופן הצד של ארגז המטען. יש להקציע את הפינות של הקורה התחתונה כדי להתאימה למקום.

הערה:

- כל המטען שמובל בארגז המטען חייב להיות מאובטח.
- משקל המטען המרבי למיקום האמצעי הוא 226 ק"ג.

- בעת הובלת מטען במיקום האמצעי של דלת ארגז המטען, אתה חייב לתמוך במטען בשני מיקומים קדמיים:

- בחלק העליון קשת הגלגל האחורי (1).
- בין קשת הגלגל לדלת ארגז המטען (2).

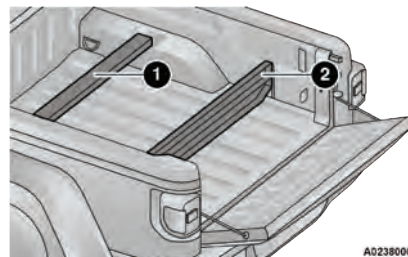

לוחות תמיכה

- 1 – מיקום תמיכה 1
- 2 – מיקום תמיכה 2

מערכת קשירה לארגז המטען – אם קיימת

זהירות!

העומס המרבי עבור לולאת קשירה לא יעלה על 113 ק"ג והזווית של העומס בכל לולאה לא תעבור את 45 מעלות מעבר לקו האופקי, אחרת ייגרם נזק ללולאה או למסילה.

מערכת קשירה לארגז המטען מאפשרת לך לאבטח את המטען בארגז באופן הטוב ביותר.

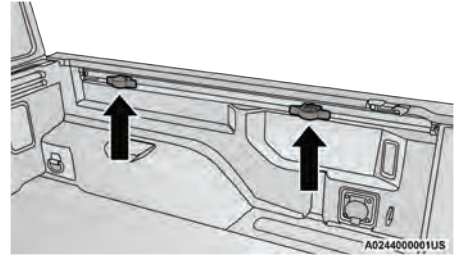

מיקום מערכת הקשירה לארגז המטען

ישנן שתי לולאות ניתנות לכוונון בכל צד של הארגז שניתן להשתמש בהן לאבטחת מטען.

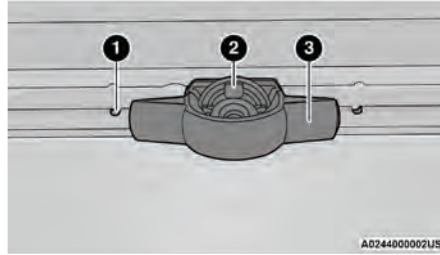

מכלול לולאה ניתנת לכוונון

- 1 - שקע מסילה
- 2 - אום קיבוע לולאה
- 3 - לולאת קשירה במסילה

כל לולאה חייבת להיות מורמת ומהודקת לאחד מהשקעים, לאורך המסילה כדי לאבטח את המטען כראוי.

הזז את הלולאה לכל מיקום במסילה וסובב את אום קיבוע הלולאה נגד כיוון השעון מספר סיבובים. לאחר מכן משוך החוצה את הלולאה והחלק אותה לשקע הקרוב ביותר למיקום הרצוי.

ודא שהלולאה קשורה במסילה יושבת בשקע והדק את האום.

הסר את לולאות הקשירה במסילה ממסילות הצד, החלק את הלולאה עד לחתך מרובע הנמצא בקצה המסילה בחלק הקדמי של הרכב.

כדי להסיר את לולאות הקשירה ממסילות הצד, החלק את הלולאה עד לחתך מרובע הנמצא בקצה המסילה בחלק הקדמי של הרכב.

כיסוי ארגז מטען – אם קיים

כיסוי ארגז המטען ניתן להתקנה על ארגז המטען כדי להסתיר את המטען ולהגן עליו ממוזג האוויר.

מערכת כיסוי ארגז המטען מכילה את המרכיבים הבאים:

- כיסוי גלגול קל.
- עיגון מכסה קדמי/אחורי
- עיגון קורת רוחב בתוך הארגז
- תפסים אחוריים
- רצועות אחסון

111 הכר את רכבך

2

6. מקם את שני התפסים של כיסוי תא המטען מעל מנגנוני הנעילה (אחד בכל צד של ארגז המטען), ודא שהמחזיק הפלסטי יושב כראוי בחלק הקדמי של התפס.

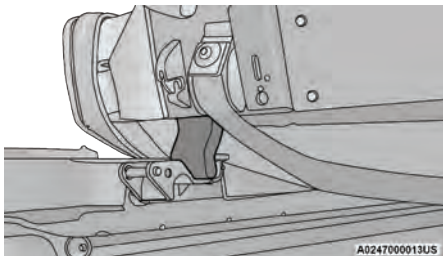

מחזיק שממוקם נכון



מחזיק שממוקם לא נכון

4. שחרר את רצועת האחסון שמאבטחות את כיסוי הארגז במצב מגולגל.

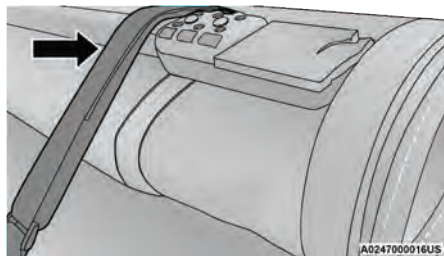

שחרור רצועת אחסון

5. גלול את כיסוי הארגז לחלק האחורי של ארגז המטען.

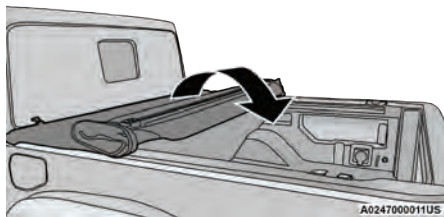

גלילת כיסוי הארגז לאחור

הערה:

ניתן לגלול את כיסוי ארגז המטען מעלה ולאבטח אותו בחלק הקדמי של ארגז המטען מבלי להסירו לחלוטין.

התקנת כיסוי ארגז מטען

כדי להסירו, פעל באופן הבא:

1. מקם את כיסוי הארגז הנגלל על ארגז המטען וישר אותו עם שני מיקומי הברגים בחלק הקדמי של ארגז המטען.

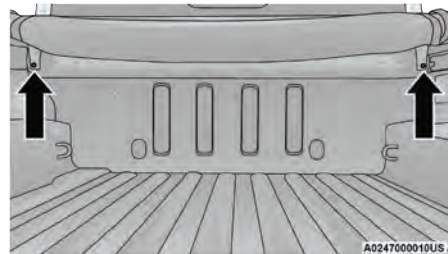

מיקומי ברגים

2. השתמש בראש הברגה טורקס T50, כדי לחבר את הברגים לארגז.
3. פתח את דלת ארגז המטען למצב הפתוח לגמרי לפני פתיחה של כיסוי ארגז המטען המוגולגל.

7. לאחר שהמוט האחורי של כיסוי הארגז ממוקם מעל מנגנון הנעילה, אחוז בחלק האחורי של כיסוי הארגז ודחוף מטה מהמרכז כדי לשלב את מנגנון הנעילה. ודא שאתה שומע את נקישת הנעילה משני הצדדים של כיסוי ארגז המטען כדי לאשר שהוא ננעל לחלוטין.

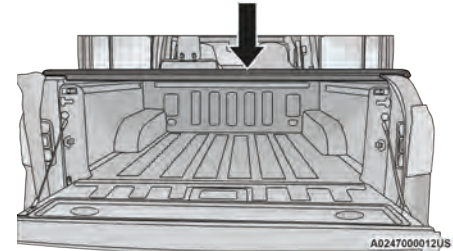

דחוף מטה לנעילה

הערה:

אם רצוי, ניתן להשאיר את כיסוי הארגז במצב זה (כאשר הלוח האחורי מקופל קדימה) כאשר דלת ארגז המטען סגורה, או ניתן להרים את דלת ארגז המטען למצב אמצעי ← עמוד 108.

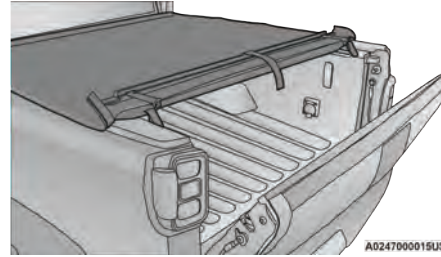

כיסוי ארגז המטען ודלת ארגז המטען במצב אמצעי

8. קפל את הלוח האחורי מטה, ניתן כעת להרים את דלת ארגז המטען ולסגור אותה במקומה.

הערה:

אם אינך משאיר את דלת ארגז המטען במצב האמצעי, כיסוי ארגז המטען חייב להיסגר במלואו לפני סגירה מלאה של דלת ארגז המטען.

זהירות!

אל תשב על כיסוי ארגז המטען, אחרת ייגרם נזק לכיסוי או למטען.

הסרת כיסוי ארגז מטען

- 1. כדי להסיר את כיסוי הארגז, פעל באופן הבא:
- 1. פתח את דלת ארגז המטען.
- 2. קפל את הלוח האחורי של כיסוי ארגז המטען קדימה כדי לגלול את רצועות השחרור האדומות.

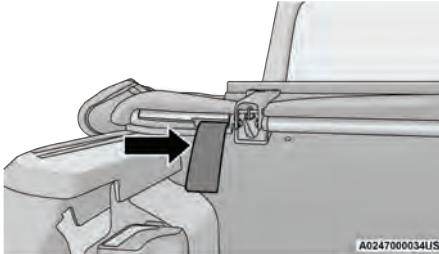

מיקום רצועת שחרור

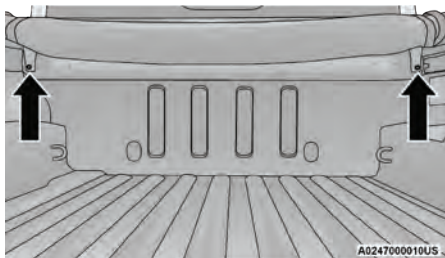

מיקומי ברגים

7. בעזרת איש נוסף הרם את כיסוי ארגז המטען מעלה והסר אותו מהארגז.

הערה:

הקפד שכיסוי ארגז המטען ייגלל במלואו ושהרצועות יאבטחו אותו לפני שתסיר אותו.

8. אחסן במקום בטוח

5. באמצעות רצועות האחסון אבטח את כיסוי הארגז במצב מגולגל.

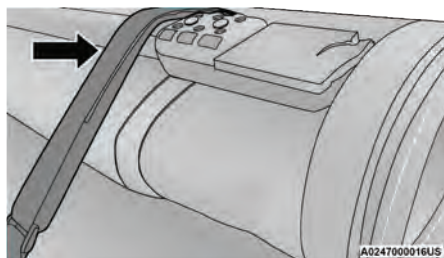

כיסוי ארגז מטען מאובטח

6. השתמש בראש הברגה טורקס T50 להוצאת שני הברגים המחברים את כיסוי הארגז לחלק הקדמי של ארגז המטען.

3. משוך את רצועות השחרור האדומות לשחרור נעילת כיסוי ארגז המטען.

הערה:

משיכת אחת מרצועות השחרור תשחרר את הבריחים לגלילה מעלה לשם כיסוי ארגז המטען, אין צורך למשוך את שתיהן בו זמנית.

4. גלול את כיסוי ארגז המטען, החל מהמוט האחורי והמשך לגלול אותו לכיוון החלק הקדמי של הארגז.

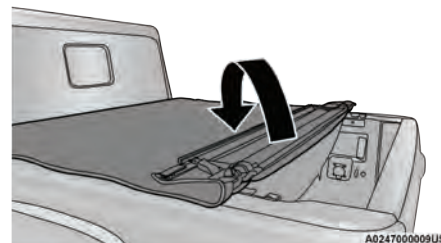

גלילת כיסוי ארגז מטען קדימה

גגון מטען – אם קיים

הערה:

גגוני מטען מיועדים לשימוש רק עם גג קשיח.

גגון מטען מיועד לאפשר נשיאת מטען נוסף על רכב עם גג קשיח. אסור שהמטען שנישא על הגג עם מנשא יהיה מעל משקל של 45 ק"ג, כולל משקל קורות הרוחב והמטען גם צריך להיות מחולק באופן מאוזן.

חובה להשתמש בקורות רחב כאשר שמים מטען על הגגון. בדוק את הרצועות לעיתים קרובות כדי לוודא שהמטען קשור היטב.

הערה:

ניתן לקנות קורות רחב במרכז שירות מורשה מטעם סמלת בע"מ בעל חלפי MOPAR מקוריים.

מנשאים חיצוניים לא יגדילו את יכולת העומס המרבית של הרכב. ודא ששך כל הנוסעים והמטען בתוך הרכב, כולל המטען על הגגון, לא עובר את יכולת העומס המרבית של הרכב.

אזהרה!

המטען חייב להיות קשור היטב לפני נסיעה. מטען שלא קשור היטב יכול לעוף מהרכב במיוחד במהירות גבוהה, ולגרום לפציעה ונזק לרכוש. מלא אחר האזהרות של גגון המטען בעת נשיאת מטען על גגון הרכב.

זהירות!

- כדי למנוע נזק לגגון המטען ולרכב, על תעבור את יכולת העומס המרבית של גגון המטען. ודא שמטען כבד יחולק באופן אחיד ככל האפשר, וודא שהמטען יהיה קשור כראוי.
- מטען ארוך שאורכו עובר את השמשה הקדמית כמו לוחות עץ או גלשנים, צריך להיות קשור היטב בחלק הקדמי והאחורי של הרכב.
- הנח שמיכה או אמצעי הגנה אחר בין שטח הגג למטען.

(המשך)

זהירות! (המשך)

- סע במהירות נמוכה יותר ופנה בזהירות בפניות בעת נשיאת מטען גדול או כבד על גגון המטען. רוח חזקה המתרחשת באופן טבעי או עקב משאית שנוסעת ליד, יכולה לגרום למטען לנוע מעלה באופן פתאומי. מומלץ לא להוביל מטען גדול ושטוח כגון, לוחות עץ או גלשנים, שהובלתם עלולה לגרום לנזק למטען ולרכב.
- המטען חייב תמיד להיות ראשית מאובטח לקורות הרוחב ולולאות הקשירה משמשות כנקודות קשירה נוספות במידת הצורך. לולאות הקשירה משמשות אך ורק כנקודות קשירה נוספות. אל תשתמש במנגנון מותחן רצועה ביחד עם לולאות הקשירה. בדוק את הרצועות לעיתים קרובות כדי לוודא שהמטען קשור היטב.

הכר את לוח המחוונים

לוח מחוונים

3

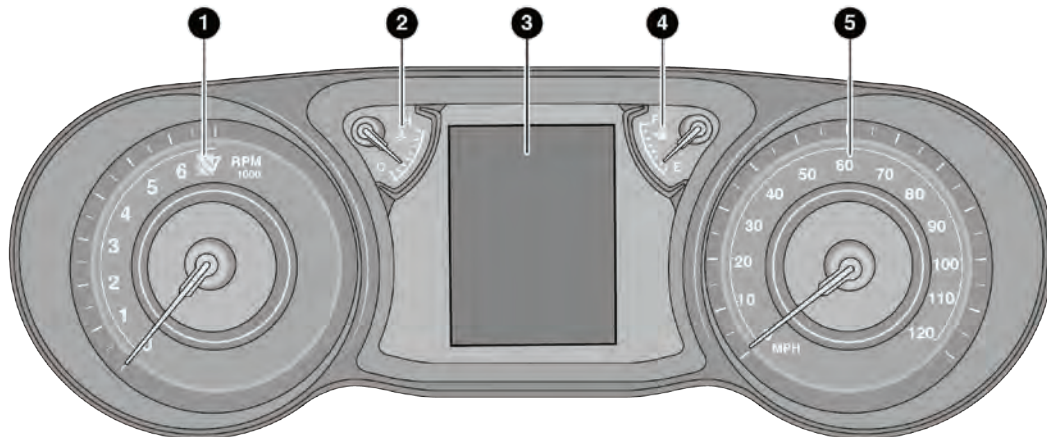

A030100002US

לוח המחוונים בסיסי - מנוע בנזין

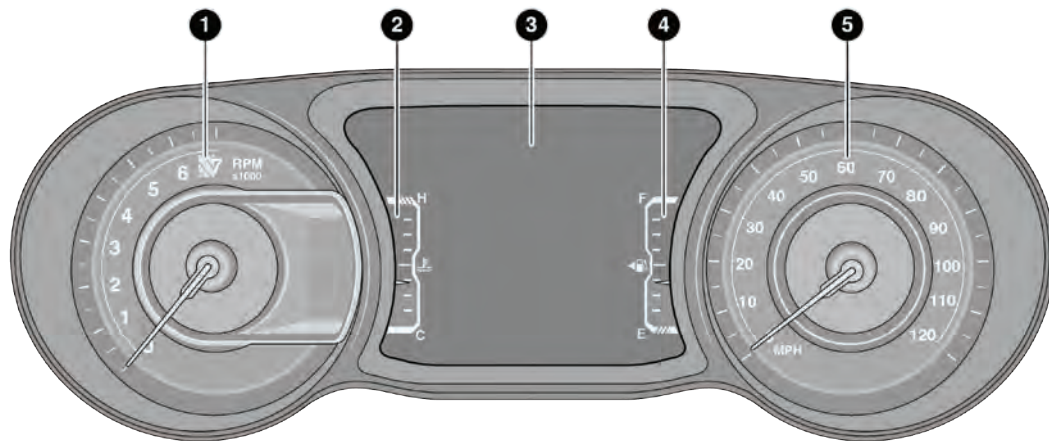

A0301000003US

לוח מחוונים משופר - מנוע בנדין

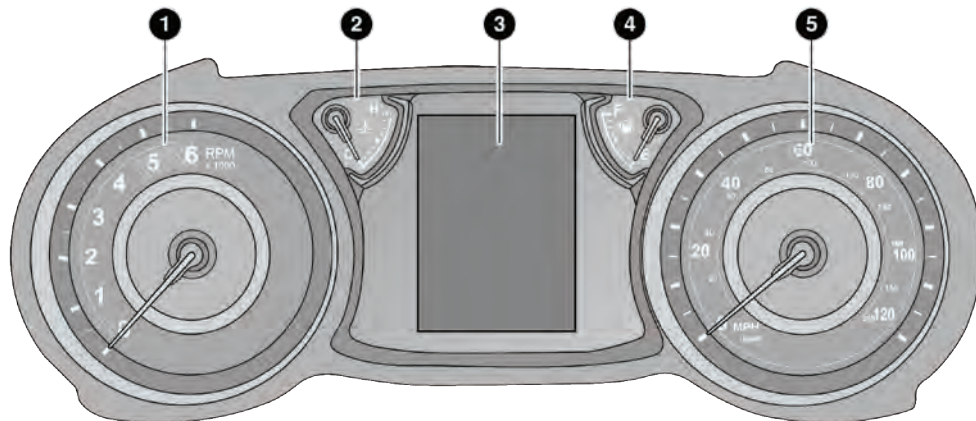

A0301000006US

לוח המחוונים בסיסי - מנוע דיזל

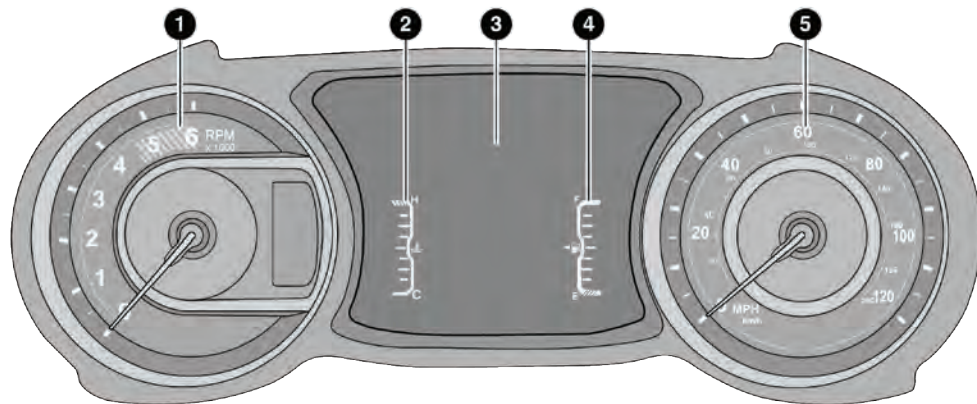

A0301000007US

לוח מחוונים משופר - מנוע דיזל

3. צג לוח המחוונים

- צג לוח המחוונים כולל צג המציג תצוגה פעילה עבור הנהג ← עמוד 120.

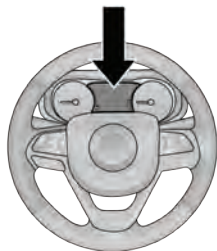

A0302000035US

מיקום צג לוח המחוונים

4. מד דלק

- המד מציג את המפלס של הדלק במיכל הדלק, כאשר מתג ההתנעה מועבר למצב ON/RUN.

- סמל משאבת הדלק כולל ראש חץ המצביע על הצד שבו נמצא פתח מילוי הדלק של הרכב ← עמוד 205.



5. מד מהירות

- מציג את מהירות הרכב.

אזהרה!

קיימת סכנה ממערכת קירור המנוע החמה. אתה ואנשים אחרים עלולים להיכות קשות מנוזל קירור מומלץ לצור קשר עם מרכז שירות מורשה עם המנוע מתחמם יתר על המידה.

זהירות!

נהיגה כאשר מערכת הקירור חמה עלול לגרום נזק לרכב. אם מד הטמפרטורה נמצא במצב חם (H), עצור בצד הדרך. העבר את הרכב למצב סרק כשמיזוג האוויר מכובה עד שהמחוג יחזור לטווח הנורמלי אם המד נשאר בתחום H, דומם מיד את המנוע וצור קשר עם מרכז שירות מורשה לצורך טיפול.

תיאור של לוח המחוונים

1. מד סל"ד

- מציג את מהירות המנוע בסיבובים לדקה (סל"ד X 1000)

זהירות!

אל תפעיל את המנוע באופן שיגרום למחט להיות באזור האדום של מד הסל"ד. עלול להיגרם נזק למנוע.

2. מד טמפרטורה

- מד טמפרטורה מראה את טמפרטורת נוזל הקירור. כאשר המד נמצא בטווח הנורמלי, הדבר מראה שמערכת קירור המנוע עובדת היטב.
- המד ככל הנראה יצביע על טמפרטורה גבוהה יותר בעת נהיגה במזג אוויר חם או בעת נהיגה בדרך הררית, בעליות או בעת גרירת גרו. אסור שהמד יחרוג מעבר לטווח הנורמלי

תצוגת לוח המחוונים

ייתכן שרכבך מצויד בתצוגת לוח המחוונים, אשר מציעה מידע שימושי לנהג. כשמתג ההתנעה נמצא במצב OFF, סגירה/פתיחה של הדלת תדליק את התצוגה ותראה במד המרחק את המספר הכולל של הקילומטרים. תצוגת לוח המחוונים נועדה להציג לך מידע חשוב על מערכות הרכב ותפקודיו. התצוגה הפעילה של הנהג הנמצאת בלוח המחוונים מציינת את פעולת המערכות ומציגה אזהרות כאשר למערכת או מערכות שדורשות תשומת לב. הבקרים המותקנים על גלגל ההגה מאפשרים לך לגלול ולהיכנס לתפריטים הראשיים ותפריטי משנה. אתה יכול להגיע למידע הספציפי שאתה רוצה ולבצע בחירות וכוונונים.

לוח המחוונים מיקום ובקרים

הצג בלוח המחוונים נמצא במרכז לוח המחוונים. התצוגה כוללת אזורים שונים של נתוני הרכב.

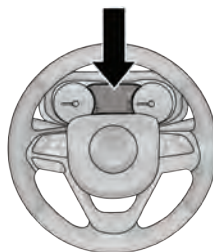

A0302000035US

מיקום צג לוח המחוונים

- בשורה העליונה יוצגו מחוונים ניתנים להתאמה, כיוון מצפן, טמפרטורה חיצונית, זמן, טווח, מידע שמע, צריכת דלק או מד נסיעה. התצוגה גם כוללת מד מהירות אופציונלי בתצוגה המרכזית העליונה הניתנת לכוונון שאינו מוצג כברירת מחדל. תצוגת ברירה המחדל הוא שם התפריט.
- אזור התצוגה העיקרי הוא המקום בו מוצגים תפריטים והודעות קופצות.
- השורה התחתונה היא המקום שבו מוצגים מחוונים ניתנים להתאמה.

המערכת מאפשרת לנהג לבחור מידע בלחיצה על הלחצנים הבאים בגלגל ההגה:

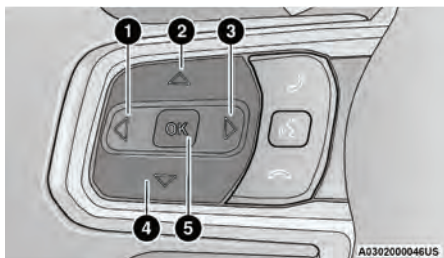

לחצני בקרת צג לוח המחוונים

- 1 - לחצן חץ שמאל
- 2 - לחצן חץ מעלה
- 3 - לחצן חץ ימין
- 4 - לחצן חץ מטה
- 5 - לחצן OK

איפוס מערכת חייוי החלפת שמן

1. מבלי ללחוץ על דוושת הבלם, לחץ על לחצן ENGINE START/STOP למעבר למצב ON/RUN (אל תתניע את המנוע).
2. נווט לתפריט משנה Oil Life (החלפת שמן) ב-Vehicle Info (נתוני הרכב) בתצוגת לוח המחוונים.
3. לחץ על הלחצן OK והחזק אותו לחוץ על מנת להעלים את התפקוד שניתן לאיפוס מהתצוגה.

שיטה שנייה להליך איפוס החלפת שמן

1. מבלי ללחוץ על דוושת הבלם, לחץ על לחצן ENGINE START/STOP למעבר למצב ON/RUN (אל תתניע את המנוע).
2. לחץ על דוושת ההאצה במלואה, אט שלוש פעמים במהלך 10 שניות.
3. כאשר המנוע בהילוך סרק, העבר את מתג ההתנעה למצב OFF/LOCK.

הערה:

אם הודעת חייוי דולקת כאשר אתה תניע את המנוע, מערכת חייוי שמן מנוע לא התאפסה. אם לא, חזור על התהליך.

- צריכת דלק
- נתוני נסיעה
- Stop/Start (עצור/התחל) אם קיים
- שמע
- הודעות
- הגדרות מסך

איפוס החלפת שמן – אם קיים

הרכב עשוי להיות מצויד במערכת חייוי להחלפת שמן מנוע. הודעת Oil Change Required (נדרשת החלפת שמן) מוצגת למשך חמש שניות לאחר שנשמע צליל בודד, לציון המועד הבא של החלפת השמן. מערכת חייוי החלפת שמן מנוע תלויה בעומס ההפעלה, כך שמועדי השירות עשויים להשתנות בהתאם לסגנון הנהיגה האישי שלך. אם לא תאופס, הודעה זו תמשיך להיות מוצגת בכל פעם שמתג ההתנעה מועבר למצב ON/RUN להסתרה זמנית של ההודעה, לחץ על לחצן OK ושחרר אותו. לאיפוס מערכת חייוי החלפת שמן (לאחר טיפול שגרתי) ראה את ההליך הבא.

- לחצני חיצים מעלה ▲ ומטה ▼ :
- לחצני חיצים מעלה ▲ או מטה ▼ מאפשרים לעבור בין פריטי התפריט.
- הם מאפשרים שינוי של אזור המסך הראשי ואזור שם התפריט.
- לחצני חיצים שמאל ◀ , ימין ▶ :
- לחצני חיצים שמאל ◀ , או ימין ▶ מאפשרים לעבור בין פריטי התפריט.

לחצן OK

- לחץ על לחצן ה-OK כדי להגיע/לבחור מסכי המידע או מסכי תפריטי המשנה של פריט מהתפריט הראשי. כדי לאפס מאפיינים מוצגים, נבחרים לחץ והחזק את לחצן OK למשך שתי שניות.
- התפריט הראשי כולל את הפריטים הבאים:
- מד מהירות
- נתוני רכב
- תצוגת נהיגת שטח – אם קיימת
- מערכות סיוע לנהיגה – אם קיימות

תצוגת נהיגת שטח+ – אם קיימת

כאשר לחצן תצוגת נהיגת שטח+ נלחץ בקבוצת המותגים, תצוגת לוח המחוונים תציג הודעות הקשורות למאפיין. ההודעות ישתנו בהתאם למצב הנהגה בארבעת הגלגלים שבשימוש, ולאחר חמש שניות כל ההודעות ייעלמו מהמסך. ההודעות הן:

- 2H: מצב נהיגת שטח+ אינו זמין עבור למצב 4WD.
 - 4H: מצב נהיגת שטח+ 4WD High פעיל
 - 4L: מצב נהיגת שטח+ 4WD Low פעיל
- בקרת השיוט האדפטיבית (ACC) ובקרת השיוט אינן זמינות במצב Off-Road+.
- אם אחת מהאפשרויות נבחרה, הודעה תוצג כדי לציין שהמאפיינים אינם זמינים כעת. ההודעות הן:
- 4H: Cruise Control – Cruise Control Unavailable in Off Road+ (בקרת שיוט – בקרת שיוט אינה זמינה במצב Off Road+)
 - 4H: Adaptive Cruise Control – Adaptive Cruise Control Unavailable in Off Road+ (בקרת שיוט אדפטיבית – בקרת שיוט אדפטיבית (ACC) – אינה זמינה במצב 4WD Low).
 - 4L: Cruise Control – Cruise Control Unavailable in Off Road+ (בקרת שיוט – בקרת שיוט אינה זמינה במצב Off Road+)

- 4L: בקרת שיוט אדפטיבית – בקרת שיוט אדפטיבית (ACC) – אינה זמינה במצב 4WD Low.

הערה:

ההתנהגות של בקרת היציבות האלקטרונית כאשר מצב Off-Road+ פעיל משתנה בהתאם למצב הנהגה בארבעת הגלגלים (4WD). אם הרכב במצב 4H, בקרת אחיזה תנטרל אוטומטית. כמו כן לחיצה ממושכת על לחצן ESC OFF תפסיק את פעולת מערכת בקרת היציבות. במצב 4L בקרת היציבות האלקטרונית מנוטרלת אוטומטית ללא קשר למצב נהיגת שטח.

פריטי תצוגת לוח המחוונים

תצוגת לוח המחוונים יכולה להציג את פריטי התפריט הבאים:

הערה:

בהתאם לאפשרויות הרכב, הגדרות התפקודים עשויות להיות שונות.

● מד מהירות	● Stop/Start (עצור/ע)
● נתוני רכב	● שמע
● תצוגת נהיגת שטח+ – אם קיימת	● מערכות סיוע לנהיגה – אם קיימות
● הודעות	● צריכת דלק
● הגדרות מסך	● נתוני נסיעה

צג לוח המחוונים פריטי תפריט**הערה:**

בהתאם לאפשרויות הרכב, הגדרות התפקודים עשויות להיות שונות.

מד מהירות

לחץ ושחרר את לחצני החיצים **מעלה** ▲ או **מטה** ▼, עד אשר סמל תפריט המד מהירות יופיע בצג לוח המחוונים. לחץ ושחרר את לחצן **OK** למעבר בין מייל לשעה לקמ"ש.

נתוני רכב

לחץ ושחרר את לחצני החיצים **מעלה** ▲ או **מטה** ▼, עד אשר סמל תפריט נתוני הרכב יופיע בצג לוח המחוונים. לחץ ושחרר את לחצן החיצים **השמאלי** ◀ או **הימני** ▶. לגלילה בתפריט משנה של מידע ולחץ על לחצן **OK** לבחירה ולאפוס של תפריטים הניתנים לאפוס.

בקרת שיוט אדפטיבית (ACC) – אם קיימת

הצג בלוח המחוונים מציג את ההגדרות הנוכחיות של מערכת ACC. המידע המוצג תלוי במצב מערכת ACC.

לחץ על לחצן הפעלה/כיבוי של בקרת השיוט האדפטיבית (ACC) (הנמצא על גלגל ההגה), עד שאחת מההודעות הבאות מוצגת בצג בלוח המחוונים:

בקרת השיוט האדפטיבית מופסקת

בעת ש ACC הופסקה יופיע בצג Adaptive Cruise Control Off.

בקרת השיוט האדפטיבית מוכנה

כאשר ACC הופעלה אבל עדיין לא הוגדרה מהירות, יופיע בצג Adaptive Cruise Control Ready.

לחץ על לחצן +SET או -SET (הנמצאים על גלגל ההגה) וההודעה הבאה תופיע בצג בלוח המחוונים:

ACC SET

כאשר ACC הוגדרה, המהירות שהוגדרה תופיע בלוח המחוונים.

● נעילת סרן ומצב מוט מייצב (אם קיים): מוצגת תצוגת גרפית של נעילת סרן קדמי ואחורי או אחורי בלבד ותצוגה גרפית של חיבור מוט מייצב עם הודעה טקסט (מחובר או מנותק).

נטייה וגלגול

מציג את זווית הנטייה והגלגול של הרכב בתצוגה גרפית וערך מספרי של הזווית במסך.

הערה:

מהירות הרכב גבוהה מכדי להציג את הנטייה והגלגול – –" יוצג במקום המספרים והתצוגה הגרפית תהיה אפורה. הודעה המציינת כשהמהירות הנדרשת למאפיין זמינה גם תוצג.

מערכות סיוע לנהיגה – אם קיימות

תפריט מערכת סיוע לנהג מציג את מצב מערכת בקרת היושט האדפטיבית.

לחץ ושחרר את לחצני החיצים מעלה ▲ או מטה ▼, עד אשר סמל תפריט סיוע לנהג יופיע בצג לוח המחוונים.

● Coolant Temperature (טמפרטורת נוזל קירור)	● Tire Pressure (לחץ אוויר בצמיגים)
● Oil Pressure (לחץ שמן)	● Transmission Temperature – Automatic Transmission Only (טמפרטורת תיבת ההילוכים תיבת הילוכים אוטומטית בלבד)
● Oil Life (החלפת שמן)	● Oil Temperature (טמפרטורת שמן)
● Diesel Exhaust Fluid Level (מפלס נוזל הפחתת גזי פליטה דיזל) – אם קיים	● Battery Voltage (מתח מצבר)

Off-Road (נהיגת שטח) – אם קיימת

לחץ ושחרר את לחצני החיצים מעלה ▲ או מטה ▼, עד אשר סמל תפריט נהיגת שטח יופיע בצג לוח המחוונים. לחץ על לחצן החץ השמאלי ◀ או הימני ▶; לגלילה בתפריטי המשנה למידע.

מערכת הינע

● זווית גלגלים קדמיים: מציג תצוגה גרפית וערך מספרי של הזווית הממוצעת של הגלגלים הקדמיים בהתאם לכיוון גלגל ההגה.
 ● מצב נעילת תיבת העברה: מציג סמל "מנעול" רק במצבים 4WD High, 4WD High, חלקי, או 4WD Low.

- מסך ACC יוצג פעם אחת אם בוצעה אחת מפעולות הבאות של מערכת ACC:
 - System Cancel (ביטול המערכת)
 - Driver Override (התערבות הנהג)
 - System Off (מערכת הופסקה)
 - ACC Proximity Warning (אזהרת קרבה של ACC)
 - ACC Unavailable Warning (אזהרת ACC אינה זמינה)

הערה:

תצוגת לוח המחוונים תחזור לתצוגה האחרונה שנבחרה לאחר חמש שניות של חוסר פעילות של תצוגת ACC ← עמוד 184.

צריכת דלק

לחץ ושחרר את לחצני החיצים **למעלה** ▲ או **למטה** ▼, עד אשר סמל תפריט צריכת הדלק יסומן בתצוגת לוח המחוונים. לחץ והחזק בלחצן **OK** כדי לאפס את תפקוד צריכת דלק ממוצעת. לחץ על לחצן **שמאל** ◀ או **ימין** ▶; לבחירת תצוגה עם או ללא נתוני צריכת הדלק הנוכחית.

- טווח - הצג מראה את המרחק המוערך שהרכב יכול לנסוע עם כמות הדלק שנותרה במיכל. כשהמרחק המוערך הוא פחות מ-16 ק"מ, צג הטווח יציג את ההודעה LOW (נמוך). אחרי הוספת כמות משמעותית של דלק לרכב, הודעת מפלס דלק נמוך תפסיק להופיע ותופיע הודעה חדשה שתציג את מפלס הדלק החדש. לא ניתן לאפס את המפלס באמצעות לחצן **OK**.

הערה:

- שינוי משמעותי בסגנון הנהיגה או במטען שמועמס על הרכב, ישפיעו מאד על המרחק בפועל שהרכב יכול לנסוע, בלי קשר לערך המפלס המוצג.
- ממוצע - הצג מראה את תצורת הדלק הממוצעת (מייל לגלון, לי/100 ק"מ, ק"מ/לי) מאז האיפוס האחרון.
- נוכחי - הצג מראה את תצורת הדלק הנוכחית (מייל לגלון, לי/100 ק"מ, ק"מ/לי) בעת הנהיגה.

נסיעה

- לחץ על החיצים **מעלה** ▲ ו**מטה** ▼ עד שסמל/שם Trip מודגש בתצוגת לוח המחוונים, לאחר מכן לחץ ושחרר את לחצני החיצים **שמאלה** ◀ או **ימינה** ▶; כדי לבחור ב-Trip A או Trip B. מידע נסיעה A או B יציג את הפריטים הבאים:
 - מרחק
 - צריכת דלק ממוצעת
 - זמן שחלף
- החזק את לחצן **OK** כדי לאפס את כל הנתונים.

Stop/Start (עצור/עם) - אם קיים

- לחץ ושחרר את לחצני החיצים **למעלה** ▲ או **למטה** ▼, עד אשר סמל/שם STOP/START מודגש בתצוגת לוח המחוונים. המסך יציג את מצב תפקוד Stop/Start.

שמע

- לחץ ושחרר את לחצני החיצים **למעלה** ▲ או **למטה** ▼, עד אשר סמל/שם STOP/START מסומן בתצוגת לוח המחוונים. המסך יציג את מצב תפקוד Stop/Start.

מצב טלפון

כאשר שיחה נכנסת, תוצג תצוגה קופצת של מצב שיחת טלפון במסך. התצוגה הקופצת תישאר עד שהשיחה תענה או תידחה.

הערה:

מצב השיחה יחליף זמנית את נתוני מקור המדיה המוצגים במסך. כאשר התצוגה הקופצת אינה מוצגת יותר, התצוגה תחזור למצב הקודם.

הודעות בזיכרון

לחץ ושחרר את לחצני החיצים **למעלה** ▲ או **למטה** ▼, עד אשר סמל תפריט ההודעות מודגש. תפקוד זה מראה את מספר הודעות האזרה השמורות בזיכרון. לחיצה על לחצן חץ **ימני** ►; תאפשר לראות את ההודעות השמורות.

כאשר לא מוצגות הודעות סמל תפריט ראשי תהיה מעטפה סגורה ותוצג ההודעה No Stored Messages (אין הודעות שמורות).

הגדרת מסך

מאפיין הגדרת מסך ניתן לשימוש רק כאשר הרכב בעצירה.

לחץ ושחרר את לחצני החיצים **למעלה** ▲ או **למטה** ▼, עד אשר סמל תפריט ההודעות יופיע בצג לוח המחוונים. משוך ושחרר את לחצני החץ ימינה או שמאלה כדי לעבור בין תפריטי המשנה ומלא אחר הוראות המופיעות על המסך על פי הצורך. תפקוד הגדרת מסך מאפשר לך לשנות את המידע המופיע על לוח המחוונים וגם את מיקומו.

הגדרת מסך פריטים הנבחרים על ידי הנהג

חלק עליון שמאלי

- ריק
- מצפן
- טמפרטורה חיצונית
- זמן
- טווח עד מיכל ריק
- צריכת דלק ממוצעת

- צריכת דלק נוכחית
- מרחק נסיעה A
- מרחק נסיעה B

חלק מרכזי עליון

- ריק
- מצפן
- טמפרטורה חיצונית
- זמן
- טווח עד מיכל ריק
- צריכת דלק ממוצעת
- צריכת דלק נוכחית
- מרחק נסיעה A
- מרחק נסיעה B
- שמע
- שם התפריט
- מד מהירות

ימין עליון

- ריק
- מצפן
- טמפרטורה חיצונית
- זמן
- טווח עד מיכל ריק
- צריכת דלק ממוצעת
- צריכת דלק נוכחית
- מרחק נסיעה A
- מרחק נסיעה B

תפריטים מועדפים

- מד מהירות
- נתוני רכב
- תצוגת נהיגת שטח - אם קיימת (הצג/הסתר)
- סיוע לנהג - אם קיימת (הצג/הסתר)
- צריכת דלק (הצג/הסתר)
- נתוני נסיעה (הצג/הסתר)

- Stop/Start (עצור/סע) אם קיים
- שמע (הצג/הסתר)
- הודעות
- הגדרות מסך

תצוגת הילוך - אם קיימת

- מלאה
- יחידה

הילוך נוכחי

- לא פעיל
- פעילה

מד מרחק

- הצג
- הסתר

ברירות מחדל

- ביטול
- שחזר

הגנה על המצבר פעילה/הודעת מצבר במצב הגנה - פעולות להפחתת עומס חשמלי - אם קיים

הרכב מצויד בחיישן מצבר חכם (IBS) כדי לבצע בקרה נוספת של המערכת החשמלית ומצב מצבר הרכב.

אם מערכת IBS מזהה תקלה במערכת הטעינה, או אם המצבר מתבלה, המערכת מבצעת פעולות להפחתת העומס החשמלי כדי להאריך את זמן ומרחק הנסיעה של הרכב. המערכת מפחיתה את זרם החשמל או מכבה לחלוטין עומסים חשמליים שאינם הכרחיים.

הפחתת עומס פעילה רק כאשר המנוע פועל. תוצג הודעה אם קיימת סכנה שהמצבר יתרוקן עד לנקודה בה הרכב יתקע עקב מחסור בהספקת חשמל, או שהרכב לא יתניע מחדש אחרי עצירה.

כאשר הפחתת העומס פועלת, הודעה Battery Saver On Some Systems May Have Reduced Power (הגנה על המצבר פעילה, עוצמה תופחת למספר מערכות) תופיע על צג לוח המחוונים.

- המצבר התרוקן בעקבות צרכן חשמל שנשאר פועל בעת שהרכב חנה.

- נעשה שימוש ממושך במצבר בעת שהמנוע לא פעל, על מנת להפעיל את הרדיו, התאורה, המטענים וההתקנים הניידים בעלי מתח +12V כגון שואבי אבק, קונסולות משחקים והתקנים דומים.

מה לעשות כאשר מופיעה הודעה על פעולה להפחתת עומס חשמלי (Battery Saver On) או (Battery Saver Mode)

במהלך נסיעה:

- הפחת עומסים חשמליים במידת האפשר:
- כבה תאורה לא נחוצה (פנימית או חיצונית)
- בדוק אם יש התקנים המחוברים לשקעי +12V, 115V AC או USB
- בדוק את הגדרות מערכת החימום ומיזוג האוויר (עוצמת האוויר, טמפרטורה)
- בדוק את הגדרות מערכת השמע (עוצמת הקול)

איבוד טעינה של המצבר עשוי להצביע על אחד או יותר מהמצבים הבאים:

- מערכת הטעינה לא יכולה לספק מספיק חשמל למערכת הרכב מפני שהעומסים החשמליים גדולים מדי עבורה. מערכת הטעינה ממשיכה לפעול כרגיל.
- הפעלת כל צרכני החשמל של הרכב (לדוגמה, הגדרות מרביות של מערכת מיזוג האוויר, תאורה פנימית וחיצונית, עומס יתר של שקעי חשמל +12V, 115V AC ושקעי USB) בעת תנאי נהיגה מסוימים (נהיגה בעיר, גרירה, עצירות תכופות).
- התקנת ציוד אופציונלי כגון תאורה נוספת, מתגים קשיחים, מערכות שמע, אזעקות והתקנים דומים.
- נסיעה בתנאים לא רגילים (נסיעות קצרות מלוות בחניה לפרקי זמן ממושכים).
- הרכב חנה למשך פרק זמן ממושך (שבועות, חודשים).
- המצבר הוחלף לאחרונה ולא נטען לחלוטין.

הודעות אלו מראות שמצבר הרכב נמצא במצב טעינה נמוך ונוסף לכך שהוא ממשיך לאבד טעינה חשמלית בקצב שמערכת הטעינה לא יכולה להתגבר עליו.

הערה:

- מערכת הטעינה אינה תלויה בהפחתת עומסים. מערכת הטעינה מאבחנת את עצמה בו-זמנית.
- אם נורית מערכת הטעינה דולקת ייתכן שיש תקלה במערכת.
- עומסים חשמליים עשויים להיפסק (אם קיימים), ותפקודים של הרכב עשויים להיות מושפעים כתוצאה מההפחתה בעומסים:
- חימום מושבים/אוויר מושבים/חימום גלגל ההגה
- מפשיר אדים אחורי וחימום המראות
- מערכת מיזוג אוויר
- מערכת ממיר מתח AC 115V
- מערכות שמע וטלמטיקה

לאחר נסיעה:

- בדוק אם הותקן ציוד לאחר הרכישה (תאורה נוספת, מתגים קשיחים, מערכות שמע, אזעקות) ואת המפרטים שלו, אם קיימים (צרכני חשמל וכיבוי ההתנעה).
- בצע הערכה של מחזורי הנהיגה האחרונים (מרחק שנסע הרכב, משך הנסיעה והחניה).
- אם ההודעה מופיעה במשך מספר נסיעות וביצוע הערכה של הרכב ושל סגנון הנהיגה לא סייע בזיהוי המקור לתקלה, הרכב צריך לקבל טיפול.

תצוגות דיזל

- כאשר התנאים המתאימים מתקיימים, ההודעות הבאות יוצגו בתצוגת לוח המחוונים:
- Exhaust Filter Full Safely Drive at Highway Speeds To Remedy (מסנן גזי פליטה מלא, סע בזיהור בכביש מהיר לתיקון)
 - Exhaust Filter Full – Power Reduced See Dealer (מסנן פליטה מלא – כוח מופחת פנה למרכז שירות)

● Exhaust Service Required – See Dealer Now (דרוש טיפול במערכת פליטה – פנה למרכז שירות מיד)

● Exhaust System - Filter XX% Full Service Required See Dealer (מערכת פליטה – מסנן XX% מלא דרוש טיפול פנה למרכז שירות)

● Exhaust System Regeneration in Process Continue Driving (התחדשות מערכת פליטה מתבצעת המשך בנסיעה)

● Exhaust System Regeneration Complete (התחדשות מערכת פליטה הושלמה)

הודעות מסנן חלקיקי דיזל (DPF)

מנוע זה עומד בכל דרישות תקני פליטת מזהמים עבור מנועי דיזל. לעמידה בתקני פליטה אלה, רכבך מצויד במנוע ומערכת פליטה מתקדמים. מערכות אלה משתלבות באופן בלתי מורגש ברכבך ומנוהלות באמצעות יחידת בקרת הינע (PCM). יחידת הבקרה שולטת על תהליך הבעירה של המנוע ומאפשרת לממיר הקטליטי של מערכת הפליטה ללכוד ולשרוף חלקיקי חומר (PM) מזהמים, ללא כל צורך בתגובה או פעולה מצידך.

אזהרה!

מערכת פליטה חמה יכולה לגרום לפריצת שריפה אם אתה חונה מעל חומרים דליקים, כגון עשב או עלים ועצמים אלו באים במגע עם מערכת הפליטה של רכבך. אל תחנה או תפעיל את רכבך באזורים בהם מערכת הפליטה עלולה לבוא במגע עם חומרים דליקים.

זהירות!

ייתכן כי המנוע יפסיק לפעול, גם אם נורית ה-DPF דולקת. עם זאת, הפרעה חוזרת לתהליך ההתחדשות עלולה לגרום להתיישנות מואצת של שמן המנוע. לכן, מומלץ תמיד להמתין שתיכבה הנורית לפני הדממת המנוע בהתאם להוראות שלעיל. אל תשלים את תהליך ההתחדשות של ה-DPF אחרי שהרכב עצר.

- **Exhaust Filter Full – Power Reduced See Dealer** – הודעה זו מציינת ש PCM הפחיתה את עוצמת המנוע כדי להקטין את הסיכון של נזק קבוע למערכת טיפול בגזי פליטה. אם מצב זה לא יטופל ולא יבוצע טיפול במרכז שירות, עלול להיגרם נזק חמור למערכת טיפול בגזי פליטה. לתיקון מצב זה יהיה צורך לטפל ברכבך במרכז שירות מורשה.

הערה:

אי ציית לאזהרת מחוון החלפת שמן, החלפת השמן ואיפוס מחוון החלפת שמן כאשר נשארים 0 קילומטרים ימנע את ביצוע הליך הניקוי של מסנן חלקיקי דיזל. זה יגרום להידלקות נורית תקלה (MIL) והפחתת עוצמת המנוע. התקלה ניתנת לתיקון רק במרכז שירות מורשה.

זהירות!
מומלץ לפנות למרכז שירות מורשה, כיוון שעלול להיגרם נזק למערכת הפליטה לאחר הפעלה ממושכת.

- **Exhaust System Regeneration in Process – Continue Driving** – הודעה זו מציינת שמסנן חלקיקי דיזל (DPF) מבצע ניקוי עצמי. שמור על מצב הנסיעה הנוכחי עד שההתחדשות תשולם.

- **Exhaust System Regeneration Complete (התחדשות מערכת פליטה הושלמה) –** הודעה זו מציינת שמסנן חלקיקי דיזל (DPF) סיים את הניקוי העצמי. אם ההודעה הזו מוצגת, ישמע צליל בודד כדי להתרוע על מצב זה.

- **Exhaust Service Required (נדרש טיפול במערכת הפליטה) –** הודעה זו מציינת שתהליך ההתחדשות נוטרל בשל תקלה במערכת. בנקודה זו יחידת בקרת הינע (PCM) תרשום קוד שגיאה, בלוח המחוונים תידלק נורית MIL.

זהירות!
מומלץ לפנות למרכז שירות מורשה, כיוון שעלול להיגרם נזק למערכת הפליטה לאחר הפעלה ממושכת.

בנוסף, רכבך יכול להתרוע על פעולות תחזוקה נוספות הנדרשות ברכב או במנוע. ההודעות הבאות עשויות להיות מוצגות בתצוגת לוח המחוונים:

- **Exhaust Filter Nearing Full Safely Drive at Consistent Speeds to Clear (מסנן גזי פליטה כמעט מלא, סע בזהירות במהירות קבועה לתיקון)** הודעה תופיע בתצוגת לוח המחוונים אם מסנן החלקיקים של מערכת הפליטה מתמלא לרמה של 80% מהקיבול המרבי שלו. בתנאים נהיגה של מחזורי נסיעות קצרות ובמהירות נמוכה, מנוע דיזל שלך ומערכת טיפול בגזי פליטה עלולות לא להגיע לתנאים הנדרשים להסרת חלקיקי שנלכדו. אם הדבר קורה הודעה Exhaust Filter XX% Full Safely Drive at Highway Speeds to Remedy (מסנן גזי פליטה XX% מלא, סע בזהירות בכביש מהיר לתיקון) תוצג בתצוגת לוח המחוונים. אם ההודעה הזו מוצגת, ישמע צליל בודד כדי להתרוע על מצב זה. באופן פשוט באמצעות נסיעה ברכבך במהירות של כביש מהיר במשך 20 דקות, תוכל לפתור את המצב של מערכת מסנן חלקיקים ולאפשר למנוע דיזל ומערכת טיפול בגזי פליטה להסיר את החלקיקים ולהשיב את המערכת למצב ההפעלה הרגיל.

הודעות מערכת הדלק

הטבלה הבאה כוללת רשימה של הודעות שונות המוצגות בלוח המחוונים, בהתאם למערכת השונה או תנאי הדלק. עיין בתיאור כדי להבין את משמעות ההודעה ואת דרך הפעולה הטובה ביותר לביצוע.

תיאור	הודעה
הודעות אזהרה של תוסף הפחתת גזי פליטה דיזל AdBlue (אוריאה):	
<p>הודעת האזהרה הראשונה על מפלס נמוך תינתן בטווח של 2,400 ק"מ ותיקבע בהתאם לקצב הצריכה הנוכחי. נורית אזהרה וההודעה UREA Low Level (מפלס אוריאה נמוך) יופיעו בלוח המחוונים. נורית אזהרה מפלס אוריאה נמוך תישאר דולקת עד שמיכל AdBlue (אוריאה) ימולא לפחות ב- 5 ליטרים של אוריאה.</p> <p>אם המיכל לא מולא, הודעת אזהרה נוספת תופיע כאשר יגיע סף מסוים עד שלא יהיה ניתן יותר להתניע את המנוע. כאשר נשארו 200 ק"מ לפני שמיכל AdBlue (אוריאה) יתרוקן, תוצג הודעה בלוח המחוונים ויישמע צפצוף אזהרה. כאשר הטווח היגיע ל- 0, התצוגה תציג את ההודעה הקשורה (אם קיימת). במקרה זה לא יהיה ניתן להתניע מחדש את הרכב.</p> <p>ניתן יהיה להתניע מחדש את המנוע מיד כאשר ימולא אוריאה, הכמות המינימלית היא 5 ליטרים. מלא את מיכל AdBlue (אוריאה) בהקדם האפשרי לפחות ב- 5 ליטרים של אוריאה. אם המילוי הושלם לאחר שמיכל AdBlue (אוריאה) הגיע לאפס, ייתכן שיהיה צורך להמתין 2 דקות לפני התנעת הרכב.</p> <p style="text-align: right;">הערה:</p> <p>כאשר מיכל AdBlue (אוריאה) ריק והרכב נעצר, לא יהיה ניתן יותר להתניעו מחדש, עד שתמולא כמות מינימלית של 5 ליטרים של AdBlue (אוריאה) למיכל AdBlue (אוריאה).</p>	<i>Low Diesel Emissions Additive AdBlue (UREA) Level Warning</i>

תיאור	הודעה
הודעות אזהרת תקלה של תוסף הפחתת גזי פליטה דיזל AdBlue (אוריאה):	
<p>הודעה זו מוצגת אם לא מבוצע טיפול במערכת AdBlue (אוריאה) בתקופה האמורה. המנוע לא יותנע מחדש, אלא אם הרכב יטופל במרכז שירות המורשה שלך. אם המיכל לא מולא, הודעת אזהרה נוספת תופיע כאשר יגיע סף מסוים עד שלא יהיה ניתן יותר להתניע את המנוע. כאשר נשארו 200 ק"מ לפני שמיכל AdBlue יתרוקן, תוצג הודעה בלוח המחוונים וישמע צפצוף אזהרה.</p>	<p><i>Engine Will Not Restart Service AdBlue System See Dealer</i></p>
<p>הערה:</p> <ul style="list-style-type: none"> ● ייתכן שייקח לתצוגה עד חמש שניות להתעדכן לאחר הוספת 7.5 ליטרים של AdBlue (אוריאה) למיכל האוריאה. אם קיימת תקלה הקשורה למערכת AdBlue (אוריאה), המפלט החדש עשוי לא להתעדכן תצוגה. פנה לטיפול במרכז שירות מורשה. ● AdBlue קופא בטמפרטורה הנמוכה מ-11°C. אם המכונת חונה במשך זמן רב בטמפרטורה זו, עשוי להיות קושי במילוי. מסיבה זו, מומלץ להחנות את הרכב במוסך ו/או בסביבה מחוממת, ולהמתין שה AdBlue (אוריאה) יחזור למצב נוזלי לפני המילוי. 	<p><i>Engine Will Not Restart Service AdBlue System See Dealer</i></p>
הודעות מערכת מסנן חלקיקים למנוע בנזן (GPF) – אם קיימת	
<p>מערכת בקרת המנוע זיהתה בעיה במערכת מסנן חלקיקים בנזן. פנה למרכז שירות מורשה.</p>	<p><i>Exhaust System Service Required</i></p>
<p>תהליך ההתחדשות מבוקר אוטומטית בידי יחידת הבקרה של המנוע, בהתאם למצב המסנן ולתנאי השימוש של הרכב. הדבר הבא עשוי להתרחש במהלך התחדשות: התגברות של רעש רעידות ונוקשות (NVH) והפחתה בביצועי המנוע. הנהג צריך להמשיך לנסוע כרגיל. הודעה זו תמשיך להיות מוצגת עד שתהליך ההתחדשות יושלם.</p>	<p><i>Exhaust System Regeneration in Process Continue Driving</i></p>
<p>הליך ההתחדשות של מסנן חלקיקים בנזן הושלם. ההודעה תופיע למשך זמן קצר.</p>	<p><i>Exhaust System Regeneration Complete</i></p>

נוריות אזהרה והודעות

נורית האזהרה/חיווי נדלקת בלוח המחוונים ביחד עם הודעה ייעודית ו/או אות קולי בעת הצורך. חיוויים אלה נועדו להתריע ולהזהיר את הנהג, וככאלה לא ניתן להתייחס אליהם כאל ממצים ו/או חלופיים למידע הכלול בספר הנהג שאותו מומלץ לקרוא תמיד בעיון רב. עיין תמיד במידע בפרק זה אם חלה תקלה ברכב. כל הנוריות הפעילות יוצגו ראשונות אם הן זמינות. ייתכן שתפריט הבדיקה של המערכת יוצג באופן שונה, בהתאם לאפשרויות הציווד ולמצב הנוכחי של הרכב. נוריות מסוימות הינן אופציונליות וייתכן שלא יופיעו.

נוריות חיווי אדומות

נורית אזהרת כרית אוויר



נורית אזהרה זו תידלק לציון תקלה בכרית האוויר, ותישאר דולקת למשך 4 עד 8 שניות בעת בדיקת נוריות כאשר מתג ההתנעה מועבר למצב ON/RUN או ACC/ON/RUN. אם זוהתה תקלה בכרית האוויר, היא תידלק וישמע אות קולי. היא תוסיף לדלוך עד שהתקלה תטופל.

אם הנורית לא נדלקה במהלך ההתנעה, נשארת דולקת או נדלקת במהלך הנסיעה, יש לדאוג לבדיקה של מערכת כריות האוויר בהקדם האפשרי.

נורית אזהרת בלמים

BRAKE

נורית אזהרה נורית זו מנטרת תפקודים שונים במערכת הבלמים, כולל בקרת מפלס נזול הבלמים והפעלת בלם החניה. אם הנורית נדלקת, סימן שבלם החניה מופעל, שמפלס נזול הבלמים נמוך, או שישנה בעיה במיכל המערכת למניעת נעילת הגלגלים.

אם הנורית דולקת כאשר בלם החניה אינו מופעל ומפלס הנזול תקין, ישנה אפשרות שמערכת ABS/ESC זיהתה שישנה תקלה במערכת הבלמים ההידראולית או במגבר הבלם. במקרה כזה הנורית תישאר דולקת עד לתיקון התקלה. אם התקלה היא במגבר הבלם, בכל לחיצה על דוושת הבלם תורגש פעימה עקב הפעלת מערכת ABS.

מערכת הבלימה הכפולה נותנת גיבוי בלימה במקרה של כשל חלקי במערכת ההידראולית. נזילה בכל אחד מחלקי המערכת תזוזה לאחור ירידת המפלס במכל נזול הבלמים ותדליק את נורית הבלמים.

הנורית תישאר דולקה עד לתיקון התקלה.

הערה:

הנורית עשויה להבהב לזמן קצר בזמן סיבובים חדים שמשנים את מצב מפלס נזול הבלמים. במקרה כזה, הרכב חייב לעבור טיפול ומפלס הנזול חייב להיבדק. אם זוהה כשל במערכת הבלמים, נדרש טיפול מיידי.

אזהרה

הנהיגה ברכב כאשר נורית אזהרת הבלמים האדומה דולקת היא מסוכנת. ייתכן וחלק ממערכת הבלמים אינו פועל. מרחק הבלימה עלול להיות ארוך יותר. עלולה לקרות תאונה. הבא את הרכב לבדיקה באופן מיידי.

אזהרה!

המשך נסיעה עם תגבור מופחת יכול לסכן אותך ואחרים. יש להביא את הרכב לתיקון בהקדם האפשרי.

3

נורית בקרת מצערת אלקטרונית (ETC)

נורית אזהרה זו דולקת כדי לציין תקלה בבקרת מצערת אלקטרונית (ETC). אם זוהתה תקלה בעת שהמנוע פועל, היא תישאר דלוקה או תהבהב, בהתאם לאופי התקלה. עצור את הרכב בבטחה, העבר את מתג ההתנעה למצב OFF ושלב את בורר תיבת ההילוכים להילוך חניה (PARK). הנורית אמורה להיכבות. אם הנורית ממשיכה לדלוק בזמן שמנוע הרכב פועל, לרוב הרכב יהיה כשיר לנהיגה. עם זאת, מומלץ לפנות למרכז שירות בהקדם האפשרי.



הערה:

הנורית עשויה לדלוק אם דוושות ההאצה והבלמים נלחצות בו זמנית.

נורית מערכת הטעינה

נורית אזהרה זו מאירה כאשר המצבר לא נטען כראוי. אם הנורית נשארת דולקת בעת שהמנוע פועל, ייתכן ששינה תקלה במערכת הטעינה. פנה למרכז שירות מורשה בהקדם האפשרי. ייתכן ששינה תקלה במערכת החשמלית של הרכב או ברכיב קשור.



נורית אזהרה דלת פתוחה

נורית זו תידלק כאשר אחת הדלתות פתוחה או לא סגורה לחלוטין.



הערה:

אם הרכב בנסיעה, יישמע גם צליל אזהרה בודד.

נורית אזהרת תקלה בהגה כוח חשמלי (EPS)

נורית אזהרה זו דולקת כאשר יש תקלה במערכת EPS (הגה כוח חשמלי).
 ← עמוד 176.



כלי רכב המצוידים במערכת ABS (מערכת למניעת נעילת גלגלים), מצוידים גם במערכת מערכת חלוקת עוצמת בלימה אלקטרונית (EBD). במקרה של תקלה במערכת EBD, נורית אזהרת מערכת הבלמים תידלק יחד עם נורית בקרה ABS. יש לתקן את מערכת ABS באופן מיידי.

ניתן לבדוק את תקינות נורית אזהרת הבלמים על ידי העברת מתג ההתנעה ממצב OFF למצב ON. RUN. הנורית אמורה להידלק ל-2 שניות ולהיכבות, אלא אם בלם החניה פועל או אם זוהתה תקלה במערכת הבלמים. אם הנורית לא נדלקת, פנה למרכז שירות מורשה מטעם סמלת בע"מ. הנורית תידלק גם בזמן הפעלת בלם החניה כאשר מתג ההתנעה במצב ON/RUN.

הערה:

נורית זו מציינת רק שבלם החניה מופעל. היא אינה מציינת את עוצמת הבלימה.

אם הנורית ממשיכה להבהב בזמן פעולת המנוע, הרכב עלול המנוע עלול לאבד מעוצמתו, מהירות הסרק שלו תעלה/ או שיפעל באופן לא סדיר או עלול להיכבות בפתאומיות ותידרש גריה. פנה למרכז שירות בהקדם האפשרי. הנורית תידלק לזמן קצר כאשר מתג ההתנעה עובר למצב ON/RUN או ACC/ON/RUN לצורך בדיקת תקינותה. אם הנורית לא נדלקת במהלך ההתנעה, פנה למרכז שירות מורשה.

נורית אזהרת טמפרטורת נוזל קירור מנוע



נורית אזהרה זו מזהירה מפני התחממות יתר של המנוע. כאשר הטמפרטורה עולה יותר מדי, הנורית תידלק וישמע צליל אזהרה יחיד. אם הטמפרטורה תגיע לגבול העליון, יישמע צליל אזהרה רציף למשך ארבע דקות או עד שהמנוע יתקרר, הקודם מביניהם.

אם הנורית נדלקת בזמן נסיעה, עצור בהזירות בצד הדרך. אם מערכת מיזוג האוויר (A/C) פועלת, הפסק את פעולתה. כמו כן, העבר את ידית ההילוכים למצב סרק (N). אם קריאת הטמפרטורה אינה יורדת למצב הרגיל, דומם את המנוע מייד ופנה למרכז שירות מורשה מטעם סמלת בע"מ לתיקון התקלה.

נורית אזהרה מכסה מנוע פתוח



נורית זו תידלק כאשר מכסה מנוע פתוח או לא סגור היטב.

הערה:

אם הרכב בנסיעה, ישמע גם אות קולי.

נורית אזהרת לחץ שמן



נורית אזהרה זו תידלק כאשר לחץ השמן במנוע נמוך. אם הנורית נדלקת בעת נסיעה, עצור את הרכב ודומם מיד את המנוע. לאחר שהרכב עצר בבטחה,

התנעה מחדש את המנוע והשגח על נורית אזהרת לחץ שמן. אם נורית אזהרת לחץ שמן עדיין דולקת דומם את המנוע ולמרכז שירות מורשה של סמלת בע"מ. אל תפעיל את הרכב עד שמקור הבעיה ייפתר. אם הנורית אינה דולקת עוד, ניתן להפעיל את המנוע אבל מומלץ להביא את הרכב לבדיקה במרכז שירות מורשה של סמלת בע"מ.

אל תפעיל את הרכב עד שמקור הבעיה ייפתר. נורית זו אינה מציינת את מפלס השמן במנוע. יש לבדוק את מפלס שמן המנוע בתא המנוע.

נורית אזהרת טמפרטורת שמן



נורית אזהרה זו תידלק כאשר טמפרטורת שמן המנוע גבוהה. אם הנורית נדלקת בעת נסיעה, עצור את הרכב ודומם מיד את המנוע. המתן עד שטמפרטורת שמן המנוע תרד לרמה הרגילה.

נורית תזכורת חגורת הבטיחות



נורית אזהרה זו תידלק כאשר הנהג או הנוסע הקדמי אינם חוגרים את חגורת הבטיחות. כאשר מתג ההתנעה מועבר למצב ON/RUN או ACC/ON/RUN, אם

חגורת הבטיחות של הנהג אינה חגורה יישמע צליל אזהרה הנורית תידלק. בעת נהיגה אם חגורת הבטיחות של הנהג או הנוסע הקדמי לא נחגרת לאחר שלב בדיקת הנורית או במהלך הנסיעה, הנורית תהבהב או תישאר דולקת, וישמע צליל אזהרה.

נוריות אזהרה צהובות

נורית אזהרה מערכת למניעת נעילת גלגלים (ABS)



נורית אזהרה זו מנטרת את המערכת למניעת נעילת גלגלים. הנורית תידלק כאשר מתג ההתנעה מועבר למצב ON/RUN או ACC/ON/ RUN והיא תמשיך לדלוך למשך 4 שניות נוספות.

אם הנורית נשארת דולקת בעת הנסיעה, ייתכן וקיימת תקלה בחלק שמונע את נעילת הגלגלים. יש לבדוק ולתקן את המערכת. אולם, במקרה כזה מערכת הבלימה הרגילה מתפקדת כרגיל, נורית אזהרת הבלמים אינה דולקת.

אם נורית הבקרה אינה נדלקת כאשר ההתנעה מועבר למצב ON/RUN או ACC/ON/RUN, בדוק את תקינות הנורה במרכז שירות מורשה.

כאשר תיבת ההילוכים במצב חניה (P) או סרק (N) עד שהנורית נכבית. לאחר שהנורית נכבית תוכל להמשיך לנהוג כרגיל.

אזהרה!

נסיעה ממושכת כאשר נורית אזהרת טמפרטורת תיבת ההילוכים דולקת, עלולה לגרום לרתיחת הנוזל, לגלוש לכיוון המנוע החם או רכיבי הפליטה, ולגרום לשרפה.

זהירות!

נסיעה ממושכת כאשר נורית אזהרת טמפרטורת תיבת ההילוכים דולקת, תגרום לנזק חמור לתיבת ההילוכים ולכשל.

נורית מערכת אזעקה - אם קיימת



הנורית תהבהב במהירות למשך כ- 15 שניות כאשר מערכת האזעקה נדרכת. לאחר מכן הנורית תמשיך להבהב בקצב איטי יותר עד שהאזעקה תנוטרל.

נורית חיווי חגורת הבטיחות חגורה במושבים האחוריים - אם קיים לוח מחוונים בסיסי



הנורית מציינת שחגורת הבטיחות במושב האחורי אינה חגורה. כאשר מתג ההתנעה מועבר למצב ON/RUN או ACC/ON/ RUN, אם חגורת הבטיחות במושב האחורי לא נחגרה, תידלק נורית התואמת למושב התואם בפניה הימנית העליונה של תצוגת לוח המחוונים, ותחליף לרגע את המידע המותאם אישית לפינת המסך. אם חגורה במושב האחורי שהייתה חגורה בתחילת הנסיעה משוחררת בעת הנסיעה, חיווי תזכורת חגורת בטיחות אחורית ישתנה מחגורה ללא חגורה וישמע צליל התרעה.

נורית אזהרת טמפרטורת תיבת הילוכים - אם קיימת



נורית אזהרה זו דולקת כדי להזהיר מטמפרטורה גבוהה של נוזל תיבת ההילוכים. זה יכול להתרחש בהפעלה בתנאים מאומצים, כגון בגרירת גרור. אם הנורית דולקת, עצור את הרכב והפעל את המנוע במהירות סרק או קצת מהר יותר, כאשר תיבת ההילוכים במצב חניה או סרק עד שהנורית נכבית.

נורית אזהרה מערכת בקרת יציבות (ESC) פעילה – אם קיימת



נורית האזהרה תצוין מתי מערכת בקרת יציבות פעילה. נורית זו הממוקמת בלוח המחוונים דולקת כאשר מתג ההתנעה יועבר למצב ON/RUN או ACC/ON/RUN, וכאשר ESC פועלת. הנורית צריכה להיכבות כאשר המנוע פועל. אם נורית החיווי ESC דולקת באופן קבוע כאשר המנוע פועל, סימן שקיימת תקלה במערכת. אם נורית אזהרה נשארת דולקת לאחר מספר מחזורי הפעלה של מתג ההתנעה, והרכב נסע מספר ק"מ במהירות גבוהה מ- 48 קמ"ש, הבא את הרכב בהקדם למרכז שירות לבדיקה ולטיפול בתקלה.

- נוריות החיווי ESC OFF – ESC נדלקות לזמן קצר בכל פעם שמתג ההתנעה מועבר למצב ON/RUN או ACC/ON/RUN.
- מערכת ESC תפיק רעשי זמזום או נקישות כאשר היא פעילה. זו היא תופעה רגילה והיא תיפסק כאשר המערכת תפסיק לפעול.

- הנורית נדלקת כאשר מתרחשת הפעלה של מערכת בקרת היציבות.

נורית אזהרה מערכת בקרת יציבות (ESC) מופסקת – אם קיימת



הנורית מציינת שמערכת בקרת יציבות (ESC) מופסקת. בכל פעם שמתג ההתנעה מועבר למצב ON/RUN או ACC/ON/RUN, מערכת ESC תופעל גם כן, גם אם כובתה קודם לכן.

נורית חיווי מכסה מילוי דלק משוחרר (אם קיימת)



הנורית תידלק כשמכסה מילוי דלק משוחרר סוגר היטב את מכסה המילוי כדי שהאור יכבה. אם הנורית לא נכבית, פנה למרכז שירות מורשה מטעם סמלת בע"מ.

נורית אזהרה של מפלס דלק נמוך



נורית זו תידלק כאשר מפלס הדלק ירד מתחת לכ- 7.5 ליטר, ותישאר דלוקה עד למילוי מכל הדלק. הנורית תישאר דלוקה עד למילוי דלק.

נורית מפלס נוזל שמשות נמוך – אם קיימת



נורית אזהרה זו נדלקת כאשר מפלס נוזל הניקוי לשמשות נמוך
← עמוד 421.

נורית אזהרה בדיקת מנוע/חיווי תקלה (MIL)



נורית זו מהווה חלק ממערכת אבחון התקלות של הרכב הנקראת OBD. המערכת מבקרת את פעולת המנוע, ואת תיבת הילוכים האוטומטית.

הנורית תידלק כאשר מתג ההתנעה במצב ON/RUN, לפני התנעת המנוע. אם הנורית לא נדלקת בעת העברת מתג ההתנעה למצב ON/RUN, יש לדאוג לתיקון התקלה בהקדם האפשרי.

מכסה פתח מילוי דלק חסר או רופף, או איכות דלק ירודה, עלולים לגרום להידלקות הנורית לאחר התנעת המנוע. במידה והנורית ממשיכה לדלוך במהלך סגנונות נהיגה שונים, יש להביא את הרכב לבדיקה במרכז השירות. ברוב המקרים הרכב ימשיך בנסיעה רגילה ולא יהיה צורך בגרירה.

נורית אזהרה תקלה בבקרת שיוט

נורית זו מציינת שישנה תקלה במערכת בקרת שיוט ונדרש תיקון. פנה למרכז שירות מורשה לבדיקה ולתיקון התקלה.



נורית אזהרת תקלה במוט המייצב - אם קיים

נורית חיווי זו דולקת כאשר יש תקלה במערכת ניתוק מוט מייצב. ← עמוד 167.



3

נורית אזהרת לחץ אוויר בצמיגים (TPMS)

נורית האזהרה נדלקת, כדי לציין שלחץ האוויר בצמיגים נמוך מהערך המומלץ ו/או שחל איבוד לחץ איטי. בנסיבות אלה, אין ערובה לחיי שירות ארוכים של צמיגים ולתצורות דלק נמוכה.



אם צמיג אחד או יותר נמצאים במצב זה, התצוגה תציג חיווי התואם לכל צמיג

נורית אזהרה טיפול במערכת 4WD - אם קיימת

נורית אזהרה זו דולקת כדי לציין תקלה במערכת ההנעה לארבעת הגלגלים (4WD). אם הנורית ממשיכה לדלוק, או נדלקת במהלך הנסיעה, סימן שמערכת 4WD אינה פועלת כראוי. יש לבדוק ולתקן את המערכת. מומלץ להביע את הרכב למרכז שירות מורשה מטעם חברת סמלת בע"מ הקרוב לבדיקה באופן מיידי.



נורית תקלה במערכת אזהרת התנגשות מלפנים (FCW) - אם קיימת

נורית אזהרה זו דולקת כדי לציין תקלה במערכת אזהרת התנגשות מלפנים. הבא את הרכב לטיפול במרכז שירות מורשה מטעם חברת סמלת בע"מ. ← עמוד 335.



נורית חיווי תקלה במערכת Stop/Start - אם קיימת

נורית זו מציינת שישנה תקלה במערכת Stop/Start ונדרש תיקון. הבא את הרכב לטיפול במרכז שירות מורשה מטעם חברת סמלת בע"מ.



אם נורית MIL מתחילה להבהב בעת שהמנוע פועל, היא מתריעה על תקלה חמורה שיכולה לגרום לאיבוד עוצמת מנוע מיידית, או תקלה חמורה בממיר הקטליטי. במקרה כזה יש לפנות מיד למרכז שירות מורשה.

אזהרה!
כאשר קיימת תקלה בממיר הקטליטי כפי שהוזכר לעיל, הטמפרטורות יכולות להיות גבוהות יותר מאשר הטמפרטורות הנמדדות במצבי הפעלה רגילים. מצב זה עלול לגרום לשרפה בנסיעה איטית או בעת החניה מעל משטחים דליקים כגון עץ, עלים יבשים, קרטונים וכו'. קיימת סכנת מוות או פציעה חמורה לנהג, לנוסעים או לאחרים בסביבה.

זהירות!
נסיעה ממושכת בעת שנורית בדיקת רכב\חיווי תקלה (MIL) דולקת, עלולה לגרום נזק למערכת הבקרה של המנוע, להשפיע על תצורות הדלק ועל הנהיגה ברכב. אם הנורית מהבהבת, סימן שהמנוע עומד לאבד מעוצמתו ושעומד להיגרם נזק חמור לממיר הקטליטי. פנה מיד למרכז שירות מורשה לטיפול בבעיה.

זהירות!
אל תמשיך לנהוג עם צמיג אחד או מספר צמיגים ריקים מאוויר, מכיוון שהם עלולים לשבש את השליטה ברכב. עצור את הרכב אך הימנע מבלימה חדה ומתנועות היגוי פתאומיות. תקן מיד את הצמיג באמצעות ערכת התיקון המיועדת לכך ופנה למרכז שירות בהקדם האפשרי.

כל צמיג, כולל צמיג חלופי (אם סופק), חייב להיבדק לפחות פעם בחודש כאשר הוא קר ומנופח לחץ המומלץ על ידי היצרן, כפי שמופיע בתווית לחצי הניפוח או על לוחית הרכב. אם ברכב קיימים צמיגים במידות שונות מאלו המופיעות בתווית יצרן הרכב, עליך לוודא את לחץ הניפוח הנכון לצמיגים אלה.

הרכב מצויד במערכת ניטור לחץ אוויר בצמיגים (TPMS) כאמצעי בטיחות נוסף. מערכת זו מתריעה על לחץ אוויר נמוך באחד הצמיגים על ידי הדלקה של נורית החיווי. לכן, כאשר נדלקת נורית האזהרה, יש לעצור את הרכב ולבדוק את לחץ האוויר בצמיגים בהקדם האפשרי.

נסיעה ברכב עם לחץ אוויר נמוך בצורה משמעותית בצמיגים יכולה לגרום לחימום יתר של הצמיג ולכשל. לחץ אוויר נמוך בצמיג יכול גם לגרום לעליה בצריכת הדלק, לבלאי מהיר של הצמיג ולירידה באחיזת הכביש ובמרחק העצירה.

יש לזכור כי מערכת TPMS אינה מהווה תחליף לתחזוקה רגילה של הצמיג, ובאחריות הנהג לשמור על לחץ אוויר תקין בצמיגים, גם אם לחץ האוויר לא נמוך מספיק כדי להדליק את נורית החיווי של המערכת.

הרכב שלך מצויד גם בחיווי תקלה במערכת חיווי לחץ אוויר בצמיגים (TPMS) כדי להתריע שהמערכת לא פועלת כראוי. נורית החיווי של המערכת משולבת בנורית החיווי של לחץ האוויר הנמוך. הנורית תהבהב למשך דקה אם תזוהה תקלה במערכת, ולאחר מכן תמשיך לדלוך. פעולה זו תחזור על עצמה עם כל מחזור התנעה של הרכב, על עוד התקלה קיימת. כאשר הנורית דולקת, ייתכן שהמערכת לא תוכל לאתר או להתריע מפני לחץ אוויר נמוך בצמיגים. תקלה במערכת TPMS עלולה להיגרם מסיבות שונות, הכוללות התקנה של צמיגים חלופיים או גלגלים שמונעים את פעולתה התקינה של המערכת

מלפעול באופן תקין. יש לבדוק תמיד שמערכת TPMS פועלת כהלכה לאחר התקנה של צמיג או גלגל אחד או יותר ברכב כדי לוודא שמערכת חיווי לחץ אוויר בצמיגים תמשיך לפעול כראוי לאחר התקנת הצמיגים או הגלגלים החלופיים.

זהירות!
מערכת TPMS תוכננה עבור הגלגלים והצמיגים המקוריים של הרכב. היא מותאמת ללחצים של גודל הצמיגים המותקנים ברכב. שימוש בצמיגים ובגלגלים לא מקוריים או בעלי גודל, סוג ו/או מבנה שונה, עלול לגרום לפעולה בלתי רצויה של המערכת או נזק לחיישנים. גלגלים לא מקוריים יכולים לגרום נזק לחיישנים. שימוש בחומרי איטום לתקרים בצמיג שאינם מקוריים עלול לגרום נזק לחיישן המערכת TPMS. לאחר שימוש בחומר איטום לא מקורי, מומלץ להביא את הרכב למרכז שירות מורשה מטעם סמלת בע"מ, כדי לבדוק את תפקוד החיישן.

נורית חיווי תקלה בנועל סרן – אם קיים

הנורית תידלק כאשר תזוהה תקלה בנועל הסרן הקדמי ו/או האחורי.



נורית חיווי נועל סרן אחורי – אם קיים

הנורית תידלק כאשר תזוהה תקלה בנועל הסרן האחורי ↵ עמוד 167.



נורית חיווי נועל סרן קדמי ואחורי – אם קיים

נורית זו מציינת מתי הסרן הקדמי, האחורי או שני הסרנים ננעלו. יוצג חיווי של סמל מנעול על הסרנים הקדמי והאחורי, כדי לציין את מצב הנעילה הנוכחי.



נורית חיווי מערכת אזהרת התנגשות מלפנים – אם קיימת

נורית זו דולקת כד לציין שמערכת אזהרת ההתנגשות מלפנים כבויה ↵ עמוד 335.



נוריות חיווי צהובות

נורית חיווי 4WD – אם קיים

נורית זו מתריעה בפני הנהג שהרכב נמצא במצב הנעה בארבעה גלגלים. וגלי ההינע הקדמי והאחורי נעולים יחדיו, ומכריחים את הגלגלים הקדמיים והאחוריים להסתובב באותה המהירות.



נורית חיווי 4WD Low – (תחום הנעה נמוך) – אם קיים

נורית זו מתריעה בפני הנהג שהרכב נמצא במצב הנעה בארבעה גלגלים נמוך. גלי ההינע הקדמי והאחורי נעולים יחדיו, ומכריחים את הגלגלים הקדמיים והאחוריים להסתובב באותה המהירות. מצב זה מספק הפחתת גלגל שיניים נוספת המאפשרת העברת מומנט מוגבר לגלגלים.



נורית חיווי 4WD Part Time – (תחום הנעה חלקי) אם קיים

נורית זו מתריעה לנהג שמצב נהיגה הנעה בארבעת הגלגלים זמנית פעיל, וגלי ההינע האחורי והקדמי נעולים יחד מכנית ומאלצים את הגלגלים הקדמיים והאחוריים להסתובב באותה המהירות.



נורית אזהרת תקלה במערכת הזרקת AdBlue (אוריאה) – אם קיימת

נורית זו דולקת יחד עם הודעה בתצוגה (אם קיימת) אם מולא נוזל לא מוכר שאינו תואם בתכונותיו או אם הצריכה הממוצעת של AdBlue (אוריאה) היא מעל 50%. פנה למרכז שירות מורשה בהקדם האפשרי.



אם התקלה לא תוקנה, הודעת אזהרה נוספת תופיע כאשר יגיע סף מסוים עד שלא יהיה ניתן יותר להתניע את המנוע.

כאשר נשאר 200 ק"מ לפני שמיכל AdBlue (אוריאה) יתרוקן, תוצג קבוע הודעה בלוח המחוונים וישמע צפצוף אזהרה (אם קיים).

נורית חייוי הילוך סרק – אם קיים

נורית זו מתריעה בפני הנהג שהרכב נמצא במצב סרק עם עמוד 161.

**נורית אזהרת שירות בקרת שיט אדפטיבית – אם קיימת**

נורית זו תידלק כאשר מערכת בקרת השיט האדפטיבית אינה פועלת וזקוקה לטיפול עם עמוד 184.

**נורית חייוי מוט מייצב – אם קיימת**

נורית זו נדלקת כאשר המוט המייצב הקדמי מנותק.

**נורית חייוי Off Road+ – (נהיגת שטח+) אם קיים**

נורית חייוי זו תידלק כאשר מצב נהיגת שטח+ הופעל.

**נורית חייוי תאורת ארגז מטען**

נורית חייוי זו תידלק כאשר תאורת תא המטען דולקת.

**נורית Wait to Start (המתן להתנעה) (אם קיימת)**

נורית זו תדלק למשך כ-2 שניות כשמתג ההתנעה מועבר למצב RUN. הנורית יכולה להישאר דלוקה במשך זמן ארוך יותר כשהטמפרטורות קרות יותר בזמן ההפעלה. הרכב לא יתניע כל עוד הנורית דולקת.

**הערה:**

ייתכן שנורית Wait to Start (המתן להתנעה) לא תדלק אם טמפרטורת סעפת היניקה תהיה מספיק חמה.

נורית חייוי מפלס נמוך של תוסף הפחתת גזי פליטה דיזל AdBlue (אוריאה) – (אם קיים)

נורית חייוי תוסף הפחתת גזי פליטה דיזל AdBlue (אוריאה) דולקת כאשר מפלס האוריאה נמוך.



מלא את מיכל AdBlue (אוריאה) בהקדם האפשרי לפחות ב-5 ליטרים של AdBlue (אוריאה).

אם מילוי המיכל בוצע לאחר שטווח הנסיעה עבור AdBlue (אוריאה) היה אפס, אתה עשוי להיאלץ לחכות 2 דקות לפני התנעת המנוע.

נורית חייוי מים בדלק – אם קיימת

נורית חייוי מים בדלק תידלק כאשר מזהים מים במסנן הדלק. אם נורית חייוי מים בדלק נשארת דולקת, אל תתניע את המנוע לפני שאתה מנקז את המים ממסנן הדלק כדי למנוע נזק למנוע.

**זהירות!**

מים במעגל האספקה של מערכת הדלק עלולים לגרום נזק חמור למערכת ההזרקה ולשבש את פעולת המנוע. אם נורית החייוי דולקת, פנה למרכז שירות מורשה מטעם חברת סמלת. בע"מ בהקדם האפשרי כדי לנקז את המערכת. אם החייוי הנייל נדלק מיד אחרי תדלוק, ייתכן כי מים חדרו למיכל הדלק: דומם את המנוע מיד ופנה למרכז שירות מורשה מטעם חברת סמלת בע"מ.

נורית אזהרת מחווני כיוון

כאשר מחוון כיוון ימני או שמאלי מופעל נורית מחוון הכיוון תהבהב בנפרד ופנס האיתות התואם יבהב. כאשר הידית הרב תפקודית מוזזת למטה (שמאל) או למעלה (ימין).



הערה:

- אות קולי קבוע יישמע אם מחוון האיתות לא נכבה לאחר נסיעה של 1.6 ק"מ.
- אם אחת מנורות החיווי מהבהבת בקצב מהיר, בדוק אם קיימת תקלה בנורת איתות חיצונית.

נורית חיווי חגורת הבטיחות חגורה במושבם האחוריים – אם קיים לוח מחוונים בסיסי

הנורית מציינת שחגורת הבטיחות במושב האחורי נחגרה. מחוון בפניה הימנית העליונה של תצוגת לוח המחוונים יציין את מיקום הישיבה של החגורה שנחגרה ↵ עמוד 343.



נורית מצב מוכנות בקרת שיט – אם קיים עם לוח מחוונים משופר

נורית חיווי זו תידלק כאשר בקרת השיט פועלת ומוגדרת למהירות הרצויה.



נורית חיווי פנסי ערפל קדמיים – אם מותקנים

נורית זו נדלקת כאשר פנסי ערפל קדמיים דולקים ↵ עמוד 52.



נורית חיווי פנסים ראשיים/חניה דולקים

נורית זו תידלק יחד עם הפעלת הפנסים הראשיים או פנסי החניה.



נורית חיווי מערכת Stop/Start פעילה – אם קיימת

הנורית תידלק כאשר מערכת Stop/Start תהיה במצב פעיל של הדממה אוטומטית.



נוריות חיווי ירוקות

נורית חיווי בקרת שיט אדפטיבית (ACC) מוגדרת ללא רכב מלפנים – אם קיימת

נורית זו תידלק כאשר נקבעה מהירות למערכת בקרת השיט האדפטיבית ולא מזוהה רכב מלפנים ↵ עמוד 184.



נורית בקרת שיט אדפטיבית (ACC) מוגדרת עם רכב מפנים – אם קיימת

הנורית תוצג כאשר בקרת שיט אדפטיבית (ACC) מוגדרת וזוהה רכב מלפנים ↵ עמוד 184.



נורית חיווי 4WD Auto – (תחום הנעה אוטומטי) אם קיים

נורית זו מתריעה בפני הנהג שהרכב נמצא במצב הנעה בארבעה גלגלים אוטומטי. המערכת תעביר כוח לכל ארבעת הגלגלים ותעביר את הכוח בין הסרנים הקדמי והאחורי בהתאם לצורך. מצב זה יספק את האחיזה המרבית במצבי דרך יבשה וחלקלקה.



נוריות חיווי לבנות

נורית מצב מוכנות בקרת שיוט אדפטיבית (ACC) - אם קיים עם לוח מחוונים משופר

נורית זו תידלק כאשר בקרת שיוט אדפטיבית (ACC) הופעלה אך עדיין לא הוגדרה מהירות.



נורית מצב מוכנות בקרת שיוט אדפטיבית (ACC) - אם קיימת עם לוח מחוונים בסיסית

נורית זו תידלק כאשר בקרת השיוט פעילה, אך המהירות עדיין לא נקבעה.



נורית מצב הגדרה בקרת שיוט אדפטיבית (ACC) - אם קיים עם לוח מחוונים בסיסי

נורית זו תידלק כאשר בקרת השיוט פעילה, אך המהירות עדיין לא נקבעה.



נורית חיווי מצב הנעה בשני גלגלים גבוה - אם קיים עם לוח מחוונים משופר

נורית זו מתריעה בפני הנהג שהרכב נמצא במצב הנעה בשני גלגלים גבוה.

2H

נורית חיווי חגורת הבטיחות חגורה במושבים האחוריים - אם קיים לוח מחוונים בסיסי

הנורית מציינת שחגורת הבטיחות במושב האחורי נחגרה. מחוון בפינה הימנית העליונה של תצוגת לוח המחוונים יציין את מיקום הישיבה של החגורה שנחגרה.



נורית תזכורת חגורת הבטיחות במושבים האחוריים - אם קיים לוח מחוונים בסיסי

הנורית מציינת שחגורת הבטיחות במושב האחורי אינה חגורה. כאשר מתג ההתנעה מועבר למצב ON/RUN או ACC/ON/RUN, אם חגורת הבטיחות במושב האחורי לא נחגרה, תידלק נורית התזכורת למושב התואם בפינה הימנית העליונה של תצוגת לוח המחוונים, ותחליף לרגע את המידע המותאם אישית לפינת המסך.



ותחליף זמנית את המידע המוגדר לתצוגה בפינה. אם חגורה במושב האחורי שהייתה חגורה בתחילת הנסיעה משוחררת בעת הנסיעה, חיווי תזכורת חגורת בטיחות אחורית ישתנה מחגורה ללא חגורה וישמע צליל התרעה.

נורית חיווי מושב אחורי פנוי - אם קיימת

הנורית מציינת שהמושבים האחורים ריקים והיא תידלק באזור הימני העליון של תצוגת לוח המחוונים, ותחליף זמנית את המידע המוגדר לתצוגה בפינה.



נורית מצב מוכנות בקרת שיוט - אם קיימת עם לוח מחוונים משופר

נורית זו תידלק כאשר בקרת השיוט פעילה, אך המהירות עדיין לא נקבעה.



נורית הגדרת בקרת שיוט - אם קיימת עם לוח מחוונים בסיסי

נורית חיווי זו תידלק כאשר בקרת שיוט פועלת ומוגדרת מהירות.



זהירות! (המשך)

- אם נורית MIL מהבהבת בעת שהמנוע פועל, סימן שהמנוע עומד לאבד מעוצמתו ושעומד להיגרם נזק חמור לממיר הקטליטי. פנה מיד למרכז שירות מורשה לטיפול בבעיה.

3

אבטחת רשת של מערכת אבחון ברכב OBD II

רכבך צריך להיות מצויד במערכת האבחון OBD II בשילוב עם יציאת רשת שמאפשרת גישה למידע על הביצועים של מערכת הפליטה. ייתכן שטכנאי שירות יהיו זקוקים לגישה למידע זה כדי לסייע לך באבחון התקלה ובטיפול ברכב.

אזהרה!

- חיבור ציוד ליציאת הרשת של מערכת OBD II יתבצע רק על ידי טכנאי מוסמך, ורק כדי לקרוא את מספר זיהוי הרכב (VIN) לאבחון ולטפל ברכבך.
- אם מחובר ציוד לא מאושר ליציאת הרשת של מערכת האבחון, כמו למשל מכשיר רישום של התנהגות הנהג, עלולים להתרחש המצבים הבאים:

(המשך)

מערכת אבחון ברכב - OBD II

רכב זה מצויד במערכת אבחון מתוחכמת הנקראת OBD II. מערכת זו מבקרת את מערכות הפליטה, המנוע ותיבת ההילוכים. כאשר מערכות אלו פועלות כראוי, ביצועי הרכב כמו תצורת הדלק יהיו טובים יותר, וזיהום האוויר יעמוד בתקנות משרד התחבורה.

במידה ויש צורך במתן שירות לאחת מהמערכות האלו, תפעיל מערכת OBD II את נורית החיווי בקרת מערכות. היא גם תאחסן בזיכרון את קודי האבחון ומידע נוסף בכדי לסייע לטכנאי השירות לבצע את אבחון התקלות. למרות שהרכב יהיה בדרך כלל במצב נסיעה ולא יהיה צורך לגרור אותו, יש לפנות למרכז השירות לבדיקה ולתיקון התקלה בהקדם האפשרי.

זהירות!

- נסיעה ממושכת בעת שנורית חיווי תקלה כללית דולקת, עלולה לגרום נזק למערכת הבקרה של המנוע, להשפיע על תצורת הדלק ועל הנהיגה ברכב. הרכב חייב לעבור טיפול לפני ביצוע בדיקות במערכת הפליטה.

(המשך)

נורית הגדרת בקרת שיט - אם קיימת עם לוח מחוונים בסיסי



נורית זו תידלק כאשר בקרת השיט פועילה, אך המהירות עדיין לא נקבעה.

נורית חיווי בקרת נהיגת שטח (SSC) - אם קיימת



נורית זו תידלק כאשר מערכת בקרת נהיגת שטח מופעלת. בקרת נהיגת שטח Select-Speed זמינה רק במצב 4WD Low.

נוריות חיווי כחולות

נורית חיווי אלומת אור גבוה



נורית זו מציינת שהפנסים הראשיים פועלים באלומת אור גבוה. כאשר אלומות אור נמוך דלוקות, לחץ על הידית הרב תפקודית קדימה (לעבר חזית הרכב) להפעלת האור הגבוה. משוך את הידית הרב תפקודית לאחור (לעברך) לכיבוי אלומות אור גבוה. באפשרותך לאותת לרכב אחר באמצעות אלומת אור הגבוה, על ידי משיכה קלה של הידית כלפך.

אזהרה! (המשך)

- מערכות רכב, כולל מערכות בטיחות שונות, עלולות להיפגע. הנהג גם עלול לאבד את השליטה ברכב ולגרום לתאונה שתסתכם בפציעות קשות או קטלניות.
- תתאפשר גישה, או גישה למשתמשים אחרים, למידע המאוחסן במערכות הרכב שלך, כולל מידע אישי.

בדיקת מערכת הפליטה ותוכניות תחזוקה

ייתכן שבמקומות מסוימים עליך על פי חוק לעבור בדיקה של מערכת הפליטה של הרכב במקום מורשה על פי החוק אם לא תבצע את הבדיקה ייתכן שלא תוכל לקבל רישיון לרכב.

במדינות ובאזורים בהם נדרשת בדיקה ותחזוקה (I/M), בדיקה זו תוודא שנורית חייוו תקלה (MIL) פועלת ואינה דולקת כאשר המנוע פועל ושמערכת OBD



מוכנה לבדיקה.

ייתכן שהמערכת לא תהיה מוכנה לפעולה אם רכבך עבר טיפול לאחרונה, או אם מצבר הרכב התרוקן או הוחלף לאחרונה. אם מערכת OBD תקבע שהרכב לא מוכן לבדיקת מערכת הפליטה ותחזוקה, ייתכן שרכבך לא יעבור את הבדיקה.

אתה יכול לבצע בדיקה פשוטה ברכבך לפני ביצוע הבדיקה במקום המורשה. עליך לעשות את הדברים הבאים כדי לבדוק אם מערכת ה-OBD ברכבך מוכנה:

1. העבר את מתג ההתנעה למצב ON אבל אל תתניע את המנוע.

הערה:

אם תתניע את המנוע תצטרך לעשות את הבדיקה מחדש.

2. ברגע שמתג ההתנעה יהיה במצב ON, אתה תראה שמופיע סמל נורית חייוו תקלה (MIL) כחלק מבדיקת נוריות רגילה.

3. אחד משני הדברים הבאים יקרו כ-15 שניות לאחר מכן:

- נורית MIL תהבהב כ-10 שניות ולאחר מכן הנורית תישאר דולקת עד שתעביר את מתג ההתנעה למצב OFF או שתתניע את המנוע.

אם זה קורה זה אומר שמערכת ה-OBD או ברכבך לא מוכנה לפעולה ואינך צריך להמשיך אל ביצוע הבדיקה למערכת הפליטה והתחזוקה.

- נורית MIL לא תהבהב כלל, הנורית תידלק עד שתעביר את מתג ההתנעה למצב OFF או שתתניע את המנוע. אם זה קורה זה אומר שמערכת ה-OBD ברכבך מוכנה לפעולה, ואתה כן צריך להמשיך אל ביצוע הבדיקה למערכת הפליטה והתחזוקה.

אם מערכת OBD לא מוכנה לפעולה, פנה למרכז שירות מורשה מטעם סמלת בע"מ לטיפול. אם רכבך עבר טיפול לאחרונה או שמצברו התרוקן או הוחלף, כל מה שאתה צריך לעשות זה לנסוע כרגיל כדי שמערכת OBD תתעדכן. תוכל לדעת אם המערכת מוכנה אחרי ביצוע מחדש של רצף הבדיקות שהוזכר לעיל.

בין אם מערכת ה-OBD ברכבך מוכנה לפעולה או לא, אם נורית MIL דולקת בזמן הפעלה רגילה של הרכב, אתה צריך לבדוק את הרכב במרכז שירות מורשה מטעם סמלת בע"מ לפני ביצוע בדיקה למערכת הפליטה והתחזוקה אתה יכול להיכשל בבדיקת מערכת הפליטה והתחזוקה אם נורית MIL דולקת כשהמנוע עובד.

התנעה ונהיגה

תיבת הילוכים אוטומטית – אם קיימת

התנע את המנוע כשידית ההילוכים במצב חניה או במצב סרק. לחץ על דוושת הבלם לפני העברה להילוך נסיעה כלשהו.

התנעה רגילה

להתנעת המנוע באמצעות לחצן

ENGINE START/STOP

1. תיבת ההילוכים צריכה להיות בהילוך סרק או במצב חניה.
2. לחץ והחזק את דוושת הבלם, תוך לחיצה אחת על לחצן ENGINE START/STOP.
3. המערכת מתניעה את הרכב. אם הרכב לא מתניע, המתנע יתנתק אוטומטית לאחר 10 שניות.
4. אם ברצונך לעצור את התנעת המנוע לפני התחלת ההתנעה, לחץ שוב על לחצן ההתנעה.

אזהרה! (המשך)

אל תשאיר ילדים או בעלי-חיים בתוך רכב חונה במזג אוויר חם. הצטברות חום פנימית עלולה לגרום פציעות חמורות או מוות.

תיבת הילוכים ידנית – אם קיימת

הפעל את בלם החניה העבר את ידית ההילוכים להילוך סרק ולחץ על דוושת המצמד להתנעת המנוע. רכב זה מצויד במערכת מניעת התנעה ללא לחיצה על המצמד. הוא לא יתנייע אם דוושת המצמד לא תילחץ עד הרצפה.

דגמי הנעה בארבעת הגלגלים – בלבד

במצב 4L, אם מנוע הרכב כבה, המנוע יותנע גם אם דוושת המצמד לא תילחץ עד הסוף. מאפיין זה משפר את ביצועי נהיגת השטח באמצעות אפשרות התנעה במצב 4L ללא לחיצה על דוושת המצמד. נורית חייווי 4WD Low תידלק כאשר תיבת העברה תשוב למצב זה.

התנעת המנוע – מנוע בנזין (אם קיים)

לפני התנעת הרכב, כוון את המושב ואת המראות הפנימית והמראות החיצוניות, חגור את חגורת הבטיחות והורה לנוסעים אחרים גם לעשות זאת.

אזהרה!

- בצאתך מהרכב קח תמיד עמך את מפתח השלטת רחוק ונעל את הרכב.
- לעולם, אל תשאיר ילדים ברכב ללא השגחה, או בקרבה לרכב לא נעול.
- השארת ילדים ברכב ללא השגחה היא מסוכנת ממספר סיבות. הילד, או אחרים, עלול להיפצע באופן חמור או קטלני. יש להזהיר ילדים מלגעת בבלם החניה, בדוושת הבלם או בבורר ההילוכים.
- אל תשאיר את מפתח השלטת הרחוק בתוך הרכב או בקרבתו, או במיקום שנגיש לילדים. ילד עלול להפעיל בטעות את החלונות החשמליים, בקרים אחרים, או להניע את הרכב.

(המשך)

להדממת המנוע באמצעות לחצן ENGINE START/STOP

1. העבר את בורר הילוכים למצב חניה, ולאחר מכן לחץ על לחצן ENGINE START/STOP ושחרר אותו. מתג ההתנעה יחזור למצב OFF.
2. אם בורר ההילוכים אינו במצב חניה (כאשר הרכב נייח) ולחצן ENGINE START/STOP נלחץ פעם אחת, תיבת ההילוכים תעבור אוטומטית למצב חניה והמנוע יודמם, אולם מערכת ההתנעה תישאר במצב ACC (לא מצב OFF) לעולם אל תצא מהרכב שמצב חניה אינו מופעל, אחרת הרכב עלול להידרדר.
3. אם בורר ההילוכים במצב סרק ומהירות הרכב מתחת ל-8 קמ"ש לחיצה על לחצן START/STOP פעם אחת תדומם את המנוע. מתג ההתנעה יישאר במצב ACC.
4. אם מהירות הרכב מעל 8 קמ"ש, לחצן ENGINE START/STOP חייב להיות לחוץ במשך שתי שניות (או שלוש לחיצות קצרות רצופות) כדי לדומם את המנוע. ההתנעה תישאר במצב ACC (לא מצב OFF) אם המנוע תודמם כאשר תיבת ההילוכים לא במצב חניה.

הערה:

המערכת תודמם אוטומטית ומתג ההתנעה יעבור למצב OFF לאחר 30 דקות של חוסר פעילות של מתג ההתנעה, לאחר שהוא הושאר במצב ACC או RUN (המנוע אינו פועל) ותיבת ההילוכים במצב חניה.

תפקודי לחצן ENGINE START/STOP – כאשר דושת הבלם אינה לחוצה (במצב חניה או בהילוך סרק)

אופן הפעולה של לחצן ENGINE START/STOP זהה לזה של מתג התנעה רגיל. יש לו שלושה מצבים: ACC, OFF, ו-RUN. לשינוי מצבי ההתנעה ללא התנעת המנוע ולשימוש באביזרים מלא אחר, ההוראות הבאות:

1. התנעה כאשר מתג ההתנעה במצב OFF.
2. לחץ על לחצן ENGINE START/STOP פעם אחת למעבר למצב ACC (בלוח המחוונים יוצג ACC).
3. לחץ על לחצן ENGINE START/STOP פעם שנייה למעבר למצב RUN (בלוח המחוונים יוצג ON/RUN).

4. לחץ על לחצן ENGINE START/STOP פעם שלישית להחזרת מתג ההתנעה למצב OFF (בלוח המחוונים יוצג OFF).

מצב חניה אוטומטי

מצב חניה אוטומטי היא תפקוד נוסף המסייע להעברת הרכב במצב חניה כאשר המצבים בעמודים הבאים מתרחשים. זוהי מערכת גיבוי ואין להסתמך עליה כשיטה העיקרית להעברת תיבת ההילוכים למצב חניה. המצבים שבהם מצב חניה אוטומטי יפעל מתוארים בדפים הבאים.

אזהרה!

חוסר תשומת לב של הנהג עלולה לגרום לאי שילוב של מצב חניה. בצע תמיד בדיקה חזותית שמצב חניה משולב, במבט שהאות P דולקת קבוע בלוח המחוונים ועל גבי בורר ההילוכים. אם מחוון P מהבהב, מצב חניה אינו משולב. כאמצעי ביטחון נוסף, הפעל תמיד את בלם החניה בעת יציאה מהרכב.

(המשך)

ההודעה AutoPark Engaged Shift to P then Shift to Gear (מצב חניה אוטומטי פעיל העבר למצב חניה ושלב הילוך) תוצג בלוח המחוונים.

הערה:

בכמה מקרים תצוגה גרפית של ParkSense תוצג בלוח המחוונים. במקרים אלה, בורר ההילוכים חייב להיות מוחזר למצב P כדי לבחור הילוך.

אם הנהג מעביר למצב חניה כאשר הרכב בתנועה, מצב חניה אוטומטי עשוי לפעול.

מצב חניה אוטומטי יפעל רק אם מהירות הרכב היא 2.0 קמ"ש ומטה.

ההודעה Vehicle Speed is Too High to Shift to P (מהירות הרכב גבוהה מדי להעברה למצב P) תוצג בלוח המחוונים אם מהירות הרכב מעל 2.0 קמ"ש.

אזהרה!

אם מהירות הרכב מעל 2.0 קמ"ש תיבת ההילוכים תעבור כברירת מחדל למצב סרק עד שמהירות הרכב תרד מתחת ל 2.0 קמ"ש. רכב שמושאר במצב סרק עלול להידרדר. כאמצעי ביטחון נוסף, הפעל תמיד את בלם החניה בעת יציאה מהרכב.

הערה:

בכלי רכב עם כניסה והתנעה ללא מפתח (Keyless Go), המנוע יכבה ומתג ההתנעה ישתנה למצב ACC. לאחר 30 דקות ההתנעה תעבור למצב OFF אוטומטית, אלא אם הנהג יעביר את מתג ההתנעה למצב OFF.

אם מצב חניה אינו משולב והנהג יוצא מהרכב כאשר המנוע פועל, מצב חניה אוטומטי עשוי לפעול.

מצב חניה אוטומטי יפעל אם כל התנאים הבאים יתמלאו:

- כלי הרכב מצויד בתיבת הילוכים בעלת 8 מהירויות.
- דלת הנהג אינה סגורה או במקרה שדלת הנהג הוסרה, יפעל אם הנהג קם מהמושב (חיישן בכרית המושב מגלה שהנהג איננו).
- הרכב אינו במצב חניה.
- דלת הנהג הוסרה
- מהירות הרכב היא 2.0 קמ"ש.
- הנהג אינו חוגר את חגורת הבטיחות שלו
- דלת הנהג פתוחה
- דושת הבלם אינה לחוצה.

אזהרה! (המשך)

מצב חניה אוטומטי הוא תפקוד גיבוי. הוא אינו מיועד להחליף את הצורך להעביר את בורר ההילוכים למצב חניה. זוהי מערכת גיבוי ואין להסתמך עליה כשיטה העיקרית להעברת תיבת ההילוכים למצב חניה.

אם מצב חניה אינו משולב והנהג מדומם את המנוע, מצב חניה אוטומטי עשוי לפעול.

מצב חניה אוטומטי יפעל אם כל התנאים הבאים יתמלאו:

- כלי הרכב מצויד בתיבת הילוכים בעלת 8 מהירויות.
- דלת הנהג אינה סגורה או במקרה שדלת הנהג הוסרה, יפעל אם הנהג קם מהמושב (חיישן בכרית המושב מגלה שהנהג איננו).
- הרכב אינו במצב חניה.
- מהירות הרכב היא 0 קמ"ש.
- מתג ההתנעה הועבר ממצב RUN אל OFF.

4WD LOW

מצב חניה אוטומטי מנוטרל בעת הפעלה של הרכב במצב 4WD LOW.

ההודעה **AutoPark Disabled** (מצב חניה אוטומטי מנוטרל) תוצג בלוח המחוונים.

הודעות נוספות לנהג יוצגו כשאר שני המצבים הבאים מתרחשים:

- הרכב אינו במצב חניה.
- דלת הנהג פתוחה

ההודעה **AutoPark Not Engaged** (מצב חניה אוטומטי לא משולב) תוצג בלוח המחוונים. צליל אזהרה יושמע עד שהרכב יועבר למצב חניה או שדלת הנהג תיסגר.

בצע תמיד בדיקה חזותית שרכבך במצב חניה במבט על שהאות P דלוקה בלוח המחוונים ועל בורר ההילוכים. כאמצעי ביטחון נוסף, הפעל תמיד את בלם החניה בעת יציאה מהרכב.

הפעלה בטמפרטורה נמוכה (מתחת ל -30°C)

כדי להבטיח התנעה אמינה בטמפרטורות אלה, מומלץ להשתמש במחמם חשמלי חיצוני של בלוק המנוע (זמין לרכישה אצל מפיצים מורשים).

אם המנוע אינו מתניע

אם המנוע אינו מתניע לאחר ביצוע "התנעה רגילה" או "התנעה במזג אוויר קר במיוחד", ייתכן שהמנוע מוצף. לחץ על דוושת ההאצה על הסוף לרצפה והחזק אותה שם. הפעלת ההתנעה לא יותר מ-15 שניות. פעולה זו אמורה להוציא דלק עודף במקרה שהמנוע מוצף השאר את מתג ההתנעה במצב RUN, שחרר את דוושת ההאצה וחזור על הליך "התנעה רגילה".

אזהרה!

לעולם אל תשפוך דלק או נוזלים דליקים ישירות לתוך פתח כניסת האוויר של בית המצערות, בניסיון להתניע את הרכב. הדבר עלול לגרום להתלקחות ולגרום לפציעה חמורה.

(המשך)

אזהרה! (המשך)

- אל תנסה לדחוף או לגרור את הרכב כדי להתניע אותו. לא ניתן להתניע רכב עם תיבת הילוכים אוטומטית בדרך זו. דלק לא שרוף עלול להיכנס לממיר הקטליטי ולאחר שהמנוע יותנע, הוא יוצת ויגרום נזק לממיר.
- אם מצבר הרכב פרוק, ניתן להשתמש בכבלי עזר להתנעת הרכב ממצבר עזר או ממצבר של רכב אחר. סוג זה של התנעה עלולה להיות מסוכנת אם לא תבוצע כראוי ↵ עמוד 398.

זהירות!

כדי למנוע נזק למתנע, אל תנסה להתניע את המנוע ברציפות במשך יותר מ-25 שניות בכל פעם. חכה 60 שניות לפני שאתה מנסה שוב.

הערה:

בעת התנעת המנוע בטמפרטורות נמוכות מאוד, עשוי להיפלט עשן לבן. מצב זה ייעלם כאשר המנוע יתחמם.

זהירות!

- אין לנסות להתניע את המנוע מעל ל- 30 שניות. אם המנוע אינו מותנע במשך פרק זמן זה, המתן לפחות שתי דקות עד שהמתנע יתקרר לפני ניסיון התנעה חוזר.
- אם נורית חייווי מים בדלק נשארת דולקת, אל תתניע את המנוע לפני שאתה מנקז את המים ממסנני הדלק כדי למנוע נזק למנוע.

תיבת הילוכים אוטומטית

התנע את המנוע שבורר הילוכים במצב חניה. לחץ על דוושת הבלם לפני העברה להילוך נסיעה כלשהו.

אזהרה! (המשך)

- לעולם, אל תשאיר ילדים ברכב ללא השגחה, או בקרבה לרכב לא נעול. השארת ילדים ברכב ללא השגחה מסוכנת ממספר סיבות. הילד, או אחרים, עלול להיפצע באופן חמור או קטלני. יש להזהיר ילדים מלגעת בבלם החניה, בדוושת הבלם או בבורר הילוכים.
- אל תשאיר את השלט הרחוק בתוך הרכב או בקרבתו, או במיקום שנגיש לילדים. אל תשאיר את ההתנעה של רכב המצויד בתפקוד כניסה ללא מפתח Enter-N-Go במצב ACC או OMRUN. ילד עלול להפעיל בטעות את החלונות החשמליים, בקרים אחרים, או להניע את הרכב.
- אל תשאיר ילדים או בעלי-חיים בתוך רכב חונה במזג אוויר חם. הצטברות חום פנימית עלולה לגרום פציעות חמורות או מוות.

לאחר התנעה

מהירות הסרק של המנוע מבוקרת אוטומטית, והיא תפחת כאשר המנוע יתחמם.

התנעת המנוע - מנוע דיזל (אם קיים)

לפני התנעת הרכב, כוון את המושב ואת המראה הפנימית והמראות החיצוניות, חגור את חגורת הבטיחות והורה לנוסעים אחרים גם לעשות זאת. ניתן להפעיל את המתנע עד 30 שניות בכל פעם. המתן פרק זמן מסוים בין ניסיונות התנעה כדי להגן על התנע מתחממות.

אזהרה!

- לפני יציאה מרכב, העבר תמיד את בורר הילוכים למצב PARK והפעל את בלם החניה.
- אם הרכב מצויד בתפקוד הכניסה ללא מפתח, ודא תמיד שמתג ההתנעה במצב OFF, הסר את מפתח השלט הרחוק ונעל את הרכב.

(המשך)

מזג אוויר קר במיוחד

מחמם בלוק המנוע הוא מחמם בהתנגדות חשמלי המותקן על שרוול המים של מערכת הקירור של המנוע. הפעלה של המחמם דורשת חיבור לשקע חשמל AC 115 - 110 וולט באמצעות כבל מוארק עם שלושה פינים. השימוש בו מומלץ באזורים שבהם הטמפרטורה יורדת במשך תקופות ממושכות מתחת לטמפרטורה של 23°C . יש להשתמש בו אם הרכב לא הופעל במשך הלילה או במשך זמן רב ויש לחבר אותו למשך שתי שעות לפני ההתנעה. השימוש בו דרוש להתנעה בטמפרטורות קרות מתחת ל- 28°C .

הערה:

כבל מחמם בלוק המנוע הוא אופציה המותקנת במפעל. אם רכבך אינו מצויד בכבלי מחמם, ניתן להשיגם אצל יבואני MOPAR מורשים.

- מחמם 12 וולט המובנה בבית מסנן הדלק מסייע למניעת צמיגות של הסולר. הוא נשלט באמצעות תרמוסטט מובנה.
- מערכת חימום מקדים של סולר משפרת את ההתנעה ומפחיתה את כמות העשן הלבן שנוצר בשעת התחממות המנוע.

התנעה רגילה

שים לב לנוריות החיווי בלוח המחוונים בעת התנעת המנוע.

הערה:

התנעה רגילה של מנוע קר או חם תבצע ללא צורך בלחיצה על דוושת האצה.

1. תמיד הפעל את בלם החניה.
2. לחץ והחזק את דוושת הבלם, תוך לחיצה אחת על לחצן ENGINE START/STOP.

הערה:

תיתכן השהיה של ההתנעה למשך של עד 5 שניות בתנאי קור קיצוני. מחוון Wait to Start (המתן להתנעה) יידלק במהלך הליך החימום המקדים, לאחר שמחוון Wait to Start (המתן להתנעה) יכבה, המנוע יותנע אוטומטית.

זהירות!

אם נורית חיווי מים בדלק נשארת דולקת, אל תתניע את המנוע לפני שאתה מנקז את המים ממסנני הדלק כדי למנוע נזק למנוע.

3. המערכת תפעיל את המתנע באופן אוטומטי להתנעת המנוע. אם הרכב לא מתניע, המתנע יתנתק אוטומטית לאחר 25 שניות.
4. אם ברצונך לעצור את התנעת המנוע לפני התחלת ההתנעה, לחץ שוב על לחצן ההתנעה.
5. בדוק שנורית אזהרת לחץ שמן כבויה.
6. שחרר את בלם החניה.

מד המתח עשוי להציג תנודות במד בטמפרטורות מנוע שונות. הדבר נגרם בשל פעולת מצתי להט. המספר של מחזורי התנעה ואורכם נשלטים על ידי יחידת הבקרה של המנוע. מערכת חימום מצתי להט יכולה לפעול במשך מספר דקות. לאחר שפעולת החימום הושלמה מהחט של מד המתח תתייבב.

אמצעי זהירות למזג אוויר קר

הפעלה בטמפרטורת סביבה מתחת ל- 0°C , ייתכן שתדרוש תנאים מיוחדים. האיור הבא מפרט את האפשרויות:

איור טווח פעולה של דלק

הערה:

השתמש אך ורק בסולר בעל תכולת גופרית נמוכה ביותר (ULSD).

אזהרה! (המשך)

- אל תשאיר את השלט הרחוק בתוך הרכב או בקרבתו, או במיקום שנגיש לילדים. אל תשאיר את ההתנעה של רכב המצויד בתפקוד כניסה ללא מפתח Enter-N-Go במצב ACC או OMRUN. ילד עלול להפעיל בטעות את החלונות החשמליים, בקרים אחרים, או להניע את הרכב.

הפעלה רגילה – מנועי דיזל

מלא אחר ההוראות הבאות בעת התנעת מנוע דיזל:

- כל נוריות החיווי כבויים.
- נורית חיווי תקלה (MIL) כבוייה.
- נורית חיווי לחץ שמן מנוע כבוייה.
- מד מתח פועל.

נוזלי התנעה

המנוע מצויד במערכת מצתי להט לחימום מקדים. אם תמלא אחר הוראות בספר זה המנוע יותנע בכל מצב ללא צורך בנוזלי התנעה כלשהם.

אזהרה!

- אל תשאיר ילדים או בעלי-חיים בתוך רכב חונה במזג אוויר חם. הצטברות חום פנימית עלולה לגרום פציעות חמורות או מוות.
- בעת יציאה מהרכב, ודא תמיד שמתג ההתנעה במצב OFF, הוצא את מפתח השלט הרחוק מהרכב ונעל את הרכב.
- לעולם, אל תשאיר ילדים ברכב ללא השגחה, או בקרבה לרכב לא נעול. השארת ילדים ברכב ללא השגחה היא מסוכנת ממספר סיבות. הילד, או אחרים, עלול להיפצע באופן חמור או קטלני. יש להזהיר ילדים מלגעט בבלם החניה, בדושת הבלם או בבורר ההילוכים.

(המשך)

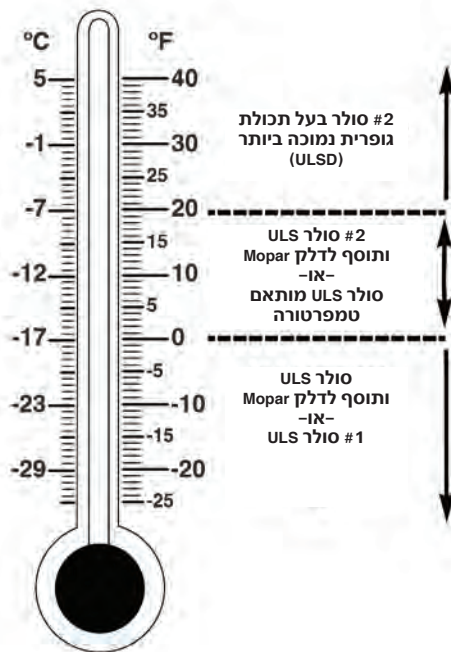

0563090798US

איור טווח פעולה של דלק

* יש להשתמש בסולר בעל תכולת גופרית נמוכה ביותר (ULSD) מס' 1 רק אם קיימים תנאי כפור קיצוני (-18°C) במשך זמן רב.

הערה:

- שימוש בסולר בעל תכולת גופרית נמוכה ביותר לטמפרטורה נמוכה או סולר בעל תכולת גופרית נמוכה ביותר מס' 1 יגביר את צריכת הדלק.
- סולר בעל תכולת גופרית נמוכה ביותר (ULSD) מותאם אקלים הוא תערובת של סולר ULSD מס' 2 וסולר ULSD מס' 1 שמפחית את טמפרטורת יצירת גבישי שעווה בסולר.
- דירוג הדלק צריך להיות מסומן בבירור על משאבת הדלק.
- יש להשתמש במנוע בסולר בעל תכולת גופרית נמוכה ביותר. שימוש בדלק לא מתאים יכול לגרום נזק למנוע ולמערכת הפליטה.

- אם דלק מותאם לטמפרטורה או סולר בעל תכולת גופרית נמוכה ביותר מס' 1 אינם זמינים והרכב מופעל בטמפרטורות מתחת ל-6°C בתנאי קור קשים ומומושכים, מומלץ להשתמש בחומר טיפול בסולר Mopar Premium (או זהה) כדי למנוע קרישה של הסולר (ראה תרשים טווח פעולה של דלק).

שימוש בשמן מנוע

למידע על צמיגות שמן המנוע הנכונה, עיין בנוזלים וחומרי סיכה 🛞 עמוד 491.

התחממות מנוע

הימנע מהפעלת המנוע במהירויות גבוהות כאשר הוא קר. בעת התנעה של מנוע קר, הבא את המנוע לטמפרטורת הפעולה לאט, כדי לאפשר חימום המנוע.

אם הטמפרטורה היא מתחת ל-0°C, הפעל את המנוע במהירויות מתונות למשך חמש דקות לפני הפעלת עומס מלא.

מהירות סרק של המנוע

הימנע מהפעלת המנוע במהירות סרק במשך זמן רב, הפעלה ממושכת במהירות סרק מזיקה למנוע מכיוון שטמפרטורת תא הבעירה עשויה לצנוח נמוך כל כך ותיווצר בעירה לא מושלמת של הדלק. בעירה לא מושלמת גורמת להצטברות פחמן ולכה על טבעות הבוכנה, שסתומי ראשי הצילינדר ונחירי מזרקי הדלק. כמו כן, דלק לא שרוף עלול להיכנס לבית הארכובה, לדלל את השמן ולגרום לבלאי גבוה של המנוע.

הדממת המנוע

לאחר הפעלה בעומס מלא, הפעל את המנוע במשך מספר דקות לפני הדממתו. הפעלה במצב סרק תאפשר לשמן ולנוזל הקירור לפזר את החום העודף של מגדש הטורבו.

הערה:

עיון בטבלה הבאה להליך הדממת המנוע המתאים.

מזבצי נהיגה	מטען	טמפרטורת מגדש טורבו	זמן הפעלה בסרק (בדקות) לפני הדממה
עצירה ונסיעה	ריק	קר	ללא
עצירה ונסיעה	בינוני		0.5
נסיעה בכביש מהיר	בינוני	חם	1.0
נהיגה בעיר	עומס מרבי		1.5
נסיעה בכביש מהיר	עומס מרבי		2.0
נסיעה בעלייה	עומס מרבי	חם מאוד	2.5

הערה:

בתנאים מסוימים מאוורר הקירור יפעל לאחר שהמנוע הודמם. תנאים אלו הם עומס כבד או טמפרטורות גבוהות.

עצות למערכת הקירור – תיבת הילוכים

אוטומטית

להפחתת הסיכון של התחממות יתר של מנוע ותיבת הילוכים בטמפרטורות סביבה גבוהות, בצע את הפעולות הבאות:

- נהיגה בעיר – בעת עצירה העבר את תיבת הילוכים להילוך סרק והגבר את מהירות הסרק של המנוע.

- נסיעה בכביש מהיר – הפחת את המהירות.
- נסיעה בעלייה – שלב להילוך נמוך יותר.
- מיזוג אוויר – כבה באופן זמני.

הערה:

אם טמפרטורת נזל הקירור גבוהה מדי מיזוג האוויר ייכבה באופן אוטומטי.

מחמם בלוק מנוע – אם קיים

מחמם בלוק המנוע מחמם את המנוע וכך מאפשר התנעה מהירה יותר שמזג אוויר קר. חבר את הכבל לשקע חשמל AC 115 - 110 וולט באמצעות כבל מוארק עם שלושה פינים.

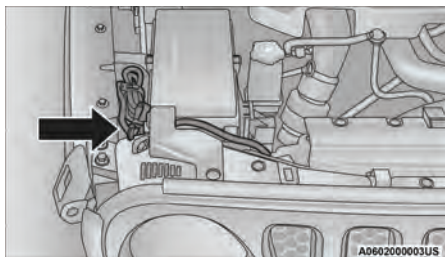

מיקום מחמם בלוק מנוע דיזל

כבל מחמם בלוק המנוע נמצא מתחת למכסה המנוע מגולגל ליד תיבת הנתכים המרכזית (PDC).

אל תפעיל את המנוע שבו חלקים לא תקינים

אזהרות מוקדמות מתקבלות לכל תקלות המנוע לפני שחלקים מתקלקלים. שים לב לשינויים בביצועים וברעשים ולסימנים חזותיים המצביעים על כך שיש לבצע תיקוני שירות. הסימנים החשובים הם:

- המנוע מגמגם או רועד באופן חמור
- איבוד כוח פתאומי
- רעשי מנוע מוזרים
- נזילות של דלק, שמן ונוזל קירור
- שינוי פתאומי, מחוץ לטווח הפעולה הרגיל של טמפרטורת הפעולה של המנוע.
- עשן סמיך.
- נפילה של לחץ שמן מנוע.

אל תפעיל את המנוע כאשר לחץ שמן המנוע נמוך

אם נורית אזהרת לחץ שמן מנוע נדלקת בעת נסיעה, עצור את הרכב ודומם מיד את המנוע. יישמע צליל התרעה שהנורית תידלק.

הערה:

אל תפעיל את הרכב עד שמקור הבעיה ייפתר. נורית זו אינה מציינת את מפלס השמן במנוע. יש לבדוק את מפלס שמן המנוע בתא המנוע.

זהירות!

אם לחץ השמן יורד מתחת לרמה הרגילה, דומם מיד את המנוע.
אי ציות מידי להוראה זו עלול לגרום לנזק חמור למנוע.

השימוש בו ממונע דיזל מומלץ באזורים שבהם הטמפרטורה יורדת במשך תקופות ממושכות מתחת לטמפרטורה של 23°C . יש להשתמש בו אם הרכב לא הופעל במשך הלילה או במשך זמן רב ויש לחבר אותו למשך שתי שעות לפני ההתנעה. השימוש בו דרוש להתנעה בטמפרטורות קרות מתחת ל- 28°C .

אזהרה!

זכור לנתק את הכבל לפני שאתה מתחיל בנסיעה. נזק לכבל החשמל עלול לגרום להתחשמלות.

הערה:

מחמם בלוק מנוע דורש מתח הפעלה של 110 וולט ו- 6.5 אמפר כדי להפעיל את גוף החימום.

המלצות להרצת המנוע – מנוע בנזין (אם קיים)

לא נדרשת תקופת הרצה ארוכה למכלולי מנוע ההנעה (תיבת היילוכים וסרן) ברכב שלך.

טע במתינות במהלך 500 הקילומטרים הראשונים. לאחר 100 ק"מ ניתן להעלות את המהירות עד למהירות רצויה של 80 או 90 קמ"ש.

בעת נסיעה, האצה רגעית במהירות מלאה במגבלות החוק תתרום להרצה טובה. אך האצה חזקה בהילוך נמוך מזיקה, ויש להימנע ממנה.

שמן המנוע שמולא במפעל הוא חומר סיכה באיכות גבוהה לשימור אנרגיה. החלפות שמן צריכות להיות במועדים קבועים בהתאם לתנאי מזג האוויר ותנאי ההפעלה של הרכב.

למידע על הצמיגות ודירוג איכות ראה "נוזלים וחומרי סיכה" בפרק "מפרטים טכניים" ← עמוד 491.

זהירות!

לעולם אל תשתמש בשמן למערכת ללא מסנן או שמן מינרלי רגיל במנוע, אחרת עלול להיגרם לו נזק.

הערה:

מנועים חדשים עשויים לצרוך קצת שמן במהלך אלפי הקילומטרים הראשונים של פעולתם. זוהי תופעה רגילה של ההרצה ואינה סימן לתקלה.

המלצות להרצת המנוע – מנוע דיזל (אם קיים)

מנוע דיזל אינו דורש תקופת הרצה בשל מבנהו. הפעלה רגילה אפשרית בתנאי שהמלצות הבאות תישמרנה:

- חמם את המנוע לפני שתפעיל אותו תחת עומס.
- אל תפעיל את המנוע במהירות סרק במשך זמן רב.
- השתמש בהילוך מתאים למניעת מאמץ של המנוע.
- שים לב למחווני לחץ השמן והטמפרטורה שלו.
- בדוק מפלסי שמן ונוזל קירור לעתים קרובות.
- נהג במהירויות שונות בנסיעה בכביש מהיר בעת נשיאה או גרירה של מטען כבד.

בעת חניה במדרון, חשוב לשוב את הגלגלים הקדמיים לעבר אבן השפה בחניה במורד ולעבר הכביש בעת חניה בעלייה. בכלי רכב עם תיבת הילוכים אוטומטית הפעל את בלם החניה לפני העברת ידית הילוכים למצב PARK, אחרת העומס על מנגנון הנעילה של תיבת הילוכים עלול להקשות על הוצאת בורר הילוכים ממצב חניה.

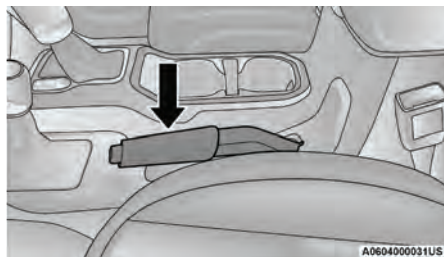

ידית בלם חניה

כאשר בלם החניה משולב ומתג ההתנעה במצב ON, נורית אזהרת בלמים תידלק בלוח המחוונים.

הערה:

- כאשר בלם החניה הופעל ומשולב הילוך, נורית אזהרת בלמים תהבהב. אם הרכב נע יישמע צליל התרעה כדי להזהיר את הנהג. שחרר את בלם החניה במלואו לפני שתתחיל בנסיעה ברכב.
- נורית זו מציינת רק שבלם החניה מופעל. היא אינה מציינת את עוצמת הבלימה.

הערה:

הפעלה בעומס קל כגון בעת גרירת גרור קל או ללא מטען תאריך את הזמן עד שהמנוע יגיע לתחום היעילות המלאה. תבחין בירידה בחיסכון בצריכת הדלק ובעוצמת המנוע.

שמן המנוע שמואל במפעל הוא חומר סיכה באיכות גבוהה לשימור אנרגיה. החלפות שמן צריכות להיות במועדים קבועים בהתאם לתנאי מזג האוויר ותנאי ההפעלה של הרכב. למידע על צמיגות ואיכות של שמנים מומלצים ראה ← עמוד 491. לעולם אין להשתמש בשמן למערכת ללא מסנן או בשמן מינרלי רגיל.

בלם חניה

לפני יציאה מהרכב וודא שבלם החניה משולב היטב. כמו כן, הקפד להעביר לשלב מצב חניה בתיבת הילוכים אוטומטית או הילוך אחורי או ראשון בתיבת הילוכים ידנית.

ידית בלם החניה נמצאת בקונסולה המרכזית. להפעלת בלם החניה משוך את הידית בחוזקה ככל האפשר. לשחרור בלם החניה, משוך מעט את ידית בלם החניה מעלה, לחץ על הלחצן המרכזי והורד את ידית בלם החניה עד הסוף.

אזהרה!

- לעולם אל תשתמש במצב חניה של בורר הילוכים כתחליף לבלם החניה. הפעל תמיד את בלם החניה במלואו בעת חניה כדי למנוע תזוזה של הרכב וסכנה של פציעה או נזק.
- בצאתך מהרכב קח תמיד עמך את מפתח השלטת רחוק ונעל את הרכב.

(המשך)

אזהרה! (המשך)

- לעולם, אל תשאיר ילדים ברכב ללא השגחה, או בקרבה לרכב לא נעול. השארת ילדים ברכב ללא השגחה היא מסוכנת ממספר סיבות. הילד, או אחרים, עלול להיפצע באופן חמור או קטלני. יש להזהיר ילדים מלגעת בבלם החניה, בדושת הבלם או בבורר ההילוכים.
- אל תשאיר את מפתח השלטת הרוחק בתוך הרכב או בקרבתו, או במיקום שנגיש לילדים. ילד עלול להפעיל בטעות את החלונות החשמליים, בקרים אחרים, או להניע את הרכב.
- ודא שבלם החניה משוחרר במלואו לפני שתתחיל בנסיעה, אחרת עלולה להיגרם תקלה במערכת הבלימה והתנגשות.
- הפעל תמיד את בלם החניה במלואו בעת היציאה מהרכב, אחרת או עלול להידרדר ולגרום לנזק או לפציעה. כמו כן, הקפד להעביר לשלב מצב חניה בתיבת הילוכים אוטומטית או הילוך אחורי או ראשון בתיבת הילוכים ידנית. אי מילוי הנחיות אלה, עלול לאפשר לרכב להידרדר ולגרום לנזק או לפציעה.

זהירות!

אם נורית אזהרת הבלמים דולקת בעת שבלם החניה משוחרר, עשויה להיות תקלה במערכת הבלימה. דאג לבדיקה מיידית של מערכת הבלימה במרכז שירות מורשה המטעם חברת סמלת בע"מ.

תיבת הילוכים ידנית – אם קיימת**אזהרה!**

אתה ואחרים עלולים להיפצע אם תשאיר את הרכב ללא השגחה ומבלי להפעיל את בלם החניה באופן מלא. יש להפעיל תמיד את בלם החניה כאשר הנהג יוצא מהרכב, ובמיוחד בשיפוע.

זהירות!

לעולם אל תנהג ברכב כשרגלך נשענת על דושת המצמד, ואל תנסה לעצור את רכבך כשהוא עומד על גבעה באמצעות משיכה חלקית של דושת המצמד, כיוון שזה יגרום לשחיקת דושת המצמד.

*(המשך)***זהירות! (המשך)**

אל תחזיק את ירך על ידית ההילוכים במהלך נסיעה, מכיוון שהכוח שידך מפעילה, קל ככל שיהיה, עלול להוביל לבלאי מוקדם של רכיביו הפנימיים של תיבת ההילוכים.

הערה:

במזג אוויר קר, ייתכן שיידרש מאמץ רב יותר להעברת הילוך עד שהנוזל בתיבת ההילוכים יתחמם. זוהי תופעה רגילה.

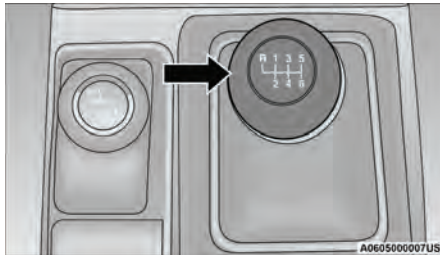
**ידית הילוכים תיבת הילוכים ידנית**

על מנת להעביר הילוכים, משוך את דושת המצמד עד הסוף, והעבר את ידית ההילוכים למצב הרצוי (תרשים מצבי הילוכים מופיע על ידית בורר ההילוכים).

מהירות הילוך מומלצת לרכב

על מנת להשתמש בידיית ההילוכים הידנית שלך בצורה יעילה לתצרוכת הדלק וביצועי הרכב, יש צורך להעלות הילוך על פי ההמלצות שמופיעות בטבלת מהירות ההילוך. העבר הילוך על פי מהירויות הרכב המצוינות להאצה. ייתכן שהמלצות אלו לא יהיו תקפות כאשר הרכב נושא מטען כבד או בעת גרירת גרור.

העברת הילוכים

לחץ על דוושת המצמד עד הסוף לפני העברת הילוכים. שחרר את דוושת הבלם ובאותו הזמן לחץ קלות על דוושת ההאצה.
עליך להשתמש תמיד בהילוך הראשון כשהרכב הותנע ממצב נייח.

הערה:

מידה מסוימת של רעש מתיבת ההילוכים היא דבר נורמלי. הרעש הזה מורגש במיוחד כאשר הרכב נמצא במצב סרק כשדוושת המצמד משוחררת, אולם ניתן לשמוע אותו גם בזמן נהיגה. ייתכן גם שהרעש יהיה מורגש יותר כשתיבת ההילוכים חמה. רעש זה הוא נורמלי ולא סימן לבעיה עם דוושת המצמד או תיבת ההילוכים.

כדי לשלב הילוך אחורי מהילוך סרק הרם את טבעת הילוך אחורי הנמצאת מתחת ללחצן, והזז את ידיית ההילוכים שמאלה עד הסוף ולאחר מכן קדימה.

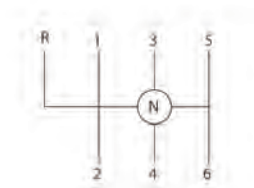

05081003341US

תבנית העברת הילוכים

מהירויות הילוך ידנית בקמ"ש						
מנוע	מהירויות	1 עד 2	2 עד 3	3 עד 4	4 עד 5	5 עד 6
ל"3.6	האצה	24	39	80	104	112
	שיוט	16	31	64	88	105

הערה:

מהירויות הרכב המוצגות בטבלה לעיל הן למצבים 2H ו-4H בלבד. מהירויות הרכב במצב 4L היא נמוכה משמעותית.

הורדת הילוך

מומלץ לעבור מהילוך גבוה להילוך נמוך כדי לשמור על הבלמים בעת נסיעה במדרון תלול. בנוסף, הורדת הילוך בזמן הנכון תעניק האצה טובה יותר כשתרצה לחזור למהירות הקודמת. הורדת הילוך באופן הדרגתי. כדי למנוע מהירות יתר של המנוע ודוושת המצמד, אל תדלג על הילוכים.

הערה:

מעל מהירויות מסוימות, הורדת הילוכים עשויה להיות חסומה או לא זמינה.

אזהרה!

אל תוריד הילוכים להגדלת בלימת המנוע בכביש חלק. הגלגלים המונעים עלולים לאבד אחיזה והרכב עלול להחליק.

זהירות!

- דילוג על הילוכים או הורדת הילוכים במהירות גבוהה עלול לגרום נזק למנוע ולמערכת המצמד. כל ניסיון להחלפה להילוך נמוך יותר כאשר דוושת המצמד לחוצה עלול לגרום לנזק למערכת המצמד.
- העברת הילוך להילוך נמוך יותר ושחרור דוושת המצמד יכולה לגרום נזק למנוע בעת ירידה ממדרון הקפד להוריד רק הילוך אחד בכל פעם כדי להימנע ממהירות יתר של המנוע, דבר העלול לגרום נזק למנוע, ולאו לדוושת המצמד, אפילו אם דוושת המצמד לחוצה. אם תיבת העברה נמצאת בטווח הנמוך מהירויות הרכב הגורמות נזק למנוע ולדוושת המצמד יהיו נמוכות באופן משמעותי.

(המשך)

זהירות! (המשך)

- אי ציות להמלצות המהירויות המקסימליות להורדת הילוך עלול לגרום נזק למנוע ו/או נזק לדוושת המצמד אפילו אם דוושת המצמד לחוצה.
- ירידה ממדרון בנהיגת שטח כשדוושת המצמד לחוצה יכולה להוביל לנזק לדוושת המצמד.

המהירויות המקסימלית המומלצות להורדת הילוך**זהירות!**

אי ציות להמלצות המהירויות המקסימליות להורדת הילוך עלול לגרום נזק למנוע ולאו נזק לדוושת המצמד אפילו אם דוושת המצמד לחוצה.

מהירויות הורדת הילוכים בתיבת הילוכים ידנית בקמ"ש					
1 עד 2	2 עד 3	3 עד 4	4 עד 5	5 עד 6	בחירת הילוכים
24	48	81	113	129	מהירות מרבית

אזהרה! (המשך)

- מסוכן להעביר את תיבת הילוכים ממצב חניה או מהילוך סרק אם מהירות המנוע היא מעל מהירות הסרק. אם אינך לוחץ בעוצמה על דוושת הבלם הרכב עלול לנוע במהירות קדימה או אחורה. אתה עלול לאבד שליטה ברכב לפגוע באדם או במכשול. שלב הילוך רק כאשר המנוע פועל במהירות סרק רגילה ורגלך לוחצת בחוזקה על דוושת הבלם.
- תנועה בלתי צפויה של הרכב עלולה לפצוע אנשים הנמצאים ברכב או מחוצה לו. כמו בכל רכב אחר, אין לצאת מהרכב כאשר המנוע פועל. לפני יציאה מהרכב, הפעל תמיד את בלם החניה, העבר את תיבת הילוכים למצב חניה והעבר את מתג ההתנעה למצב OFF. כאשר מתג ההתנעה במצב OFF, תיבת הילוכים נעולה במצב PARK, כדי למנוע תזוזה לא רצויה של הרכב.

(המשך)

אזהרה!

- לעולם אל תשתמש במצב חניה של בורר ההילוכים כתחליף לבלם החניה. הפעל תמיד את בלם החניה במלואו בעת חניה כדי למנוע תזוזה של הרכב וסכנה של פציעה או נזק.
- רכבך עלול לנוע ולפצוע אותך או אנשים אחרים עם לא שולב מצב חניה. בדוק על ידי ניסיון להעביר את בורר ההילוכים ממצב חניה, שדוושת הבלם אינה לחוצה. ודא שתיבת הילוכים במצב חניה לפני שתצא מהרכב.
- ייתכן שלא ניתן יהיה להעביר למצב חניה אם הרכב נע. הבא תמיד את הרכב למצב של עצירה מלאה לפני העברה למצב חניה, ודא שמחונן ההילוכים דולק באופן קבוע לציון שהרכב במצב חניה (P) ואינו מהבהב. ודא שהרכב בעצירה מוחלטת ומצב חניה מצוין בביור, לפני צאתך מהרכב.

(המשך)

הערה:

מהירויות הרכב המוצגות בטבלה לעיל הן למצבים 2H ו-4H בלבד, מהירות במצב 4L הן נמוכות באופן משמעותי.

תיבת הילוכים אוטומטית – אם קיימת

חובה ללחוץ ולהחזיק את דוושת הבלם בעת העברה ממצב חניה.

זהירות!

- העבר למצב חניה או להילוך אחורי רק לאחר שהרכב הגיע לעצירה מלאה.
- אל תעביר בין מצב חניה, הילוך אחורי, הילוך סרק והילוך קדמי כאשר מהירות המנוע מעל מהירות הסרק.
- לפני העברה להילוך כלשהו, ודא שאתה לוחץ בחוזקה על דוושת הבלם.

דוושת הבלם חייבת להיות לחוצה אף היא כדי להעביר מהילוך סרוק להילוך קדמי או להילוך נסיעה לאחור, כאשר הרכב עומד או נוסע במהירות נמוכה.

תיבת הילוכים אוטומטית 8 הילוכים

טווח העברת הילוכים (PRNDM) מוצג משני הצדדים של בורר הילוכים ובלוח המחוונים. לבחירת הילוך, לחץ על לחצן שחרור נעילה והעבר את בורר הילוכים קדימה או אחורה. להעברת בורר הילוכים ממצב PARK, המנוע חייב לפעול ודוושת הבלם חייבת להיות לחוצה עליך גם ללחוץ על דוושת הבלם כדי להוציא את תיבת הילוכים ממצב DRIVE או ממצב REVERSE כשהרכב עצר או נוסע במהירות נמוכה. בחר בטווח הילוכים D לתנאי נסיעה רגילה

הערה:

במקרה של אי התאמה בין מיקום בורר הילוכים להילוך בפועל (לדוגמה כאשר הנהג משלב למצב חניה בעת נסיעה), מחוון מיקום הילוך יהבהב ברצף עד שהבורר יוחזר למצב המתאים או כשהעברה המבוקשת ניתנת להשלמה.

נועל מתג התנעה במצב חניה

הרכב מצויד בנועל מתג התנעה של מצב חניה, המונע את העברת מתג ההתנעה למצב OFF לפני שבורר הילוכים הועבר למצב חניה. באופן זה לא תוכל לעזוב את הרכב כשבורר הילוכים אינו במצב חניה. המערכת גם נועלת את תיבת הילוכים במצב חניה כאשר מתג ההתנעה במצב OFF.

הערה:

תיבת הילוכים אינה נעולה במצב חניה כאשר מתג ההתנעה במצב ACC (למרות שהמנוע כבוי). ודא שתיבת הילוכים במצב חניה ושמתג ההתנעה במצב OFF (ולא ACC) לפני יציאה מהרכב.

מערכת נועל בלמים/בורר הילוכים

הרכב מצויד במערכת נעילת בלם/בורר הילוכים (BTSI) המחזיק את בורר הילוכים במצב PARK אם דוושת הבלמים לא לחוצה. להעברת בורר הילוכים ממצב PARK, המנוע חייב לפעול ודוושת הבלם חייבת להיות לחוצה.

אזהרה! (המשך)

- בעת יציאה מהרכב, ודא תמיד שמתג ההתנעה במצב OFF, הוצא את מפתח השלטת הרחוק מהרכב ונעל את הרכב.
- לעולם, אל תשאיר ילדים ברכב ללא השגחה, או בקרבה לרכב לא נעול. השארת ילדים ברכב ללא השגחה מסוכנת ממספר סיבות. הילד, או אחרים, עלול להיפצע באופן חמור או קטלני. יש להזהיר ילדים מלגעת בבלם החניה, בדוושת הבלם או בבורר הילוכים.
- אל תשאיר את מפתח השלטת הרחוק בתוך הרכב או בקרבתו, או במיקום שנגיש לילדים. אל תשאיר את מתג ההתנעה של הרכב במצב ACC או ON. ילד עלול להפעיל בטעות את החלונות החשמליים ובקרים אחרים, או לגרום לתזוזת הרכב.

טווחי הילוכים

אל תלחץ על דוושת ההאצה בעת העברה למצב חניה או סרק.

הערה:

לאחר בחירת הילוך המתן לרגע כדי לאפשר לתיבת ההילוכים לשלב הילוך לפני שתאיץ. הדבר חשוב במיוחד כשהמנוע קר.

חניה (P)

מצב זה מסייע לבלם החניה באמצעות נעילת תיבת ההילוכים. ניתן להתניע את המנוע במצב זה. לעולם אל תשלב למצב חניה כאשר הרכב בתנועה. הפעל את בלם החניה בעת יציאה מהרכב בטווח זה.

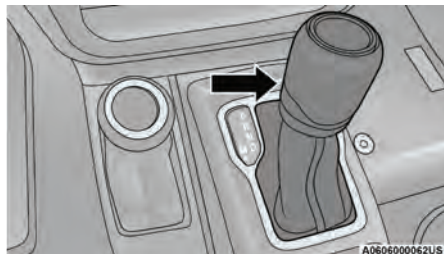

בורר ההילוכים

הערה:

אם לא ניתן להעביר את בורר ההילוכים למצב חניה, הילוך אחורי או הילוך סרק (בדחיפה קדימה), בורר ההילוכים נמצא כנראה במצב AutoStick (+/-) (למעט מצב נסיעה).
במצב AutoStick, ההילוכים (1, 2, 3 וכו') מוצגים בלוח המחוונים. העבר את בורר ההילוכים לימין (למצב נסיעה [S]) לשם מעבר למצב חניה, הילוך אחורי, והילוך סרק.

תיבת הילוכים מבוקרת אלקטרונית מתאימה את יחסי העברה בהתאם לאופן הנהיגה ולתנאי הדרך והסביבה. בקרת תיבת ההילוכים האלקטרונית בעלת יכולת כיוול עצמית, לכן ההחלפות הראשונות ברכב חדש עשויות להיות לא חלקות. זהו מצב טבעי וההחלפות ייהפכו מדויקות יותר לאחר כמה מאות קילומטרים.

העבר למצב נסיעה, מצב חניה או הילוך אחורי רק כאשר דוושת ההאצה אינה לחוצה והרכב עומד. הקפד ללחוץ על דוושת הבלם כאשר אתה מעביר בין הילוכים.

מצבי העברה הזמינים של בורר ההילוכים הם מצב חניה, הילוך אחורי, הילוך סרק, נסיעה וידיני (AutoStick). ניתן לבצע העברת הילוך ידינית באמצעות בקרת ההילוכים של AutoShift העברת בורר ההילוכים קדימה (-) או אחורה (+) במצב ידיני (AutoStick) (לא במצב S) תעביר ידינית את ההילוכים, וההילוך הנוכחי יוצג בלוח המחוונים. עמוד 166.

בעת חניה במדרון, הפעל את בלם החניה לפני העברת בורר ההילוכים למצב חניה. בעת חניה במדרון, חשוב לסובב את הגלגלים הקדמיים לעבר אבן השפה בחניה במורד ולעבר הכביש בעת חניה בעלייה.

בעת יציאה מהרכב תמיד:

- הפעל את בלם החניה.
- שלב את בורר ההילוכים למצב חניה.
- העבר את מתג ההתנעה למצב OFF.
- קח עמך את מפתח השלט רחוק.

הערה:

בדגמים עם הנעה לארבעה הגלגלים ודא שתיתב העברה במצב נהיגה.

אזהרה!

- לעולם אל תשתמש במצב חניה של בורר ההילוכים כתחליף לבלם החניה. הפעל תמיד את בלם החניה במלואו בעת חניה כדי למנוע תזוזה של הרכב וסכנה של פציעה או נזק.

(המשך)

אזהרה! (המשך)

- רכבך עלול לנוע ולפצוע אותך או אנשים אחרים עם לא שולב מצב חניה. בדוק על ידי ניסיון להעביר את בורר ההילוכים ממצב חניה כשדושת הבלם אינה לחוצה. ודא שתיתב ההילוכים במצב חניה לפני שתצא מהרכב.
- ייתכן שלא ניתן יהיה להעביר למצב חניה אם הרכב נע. הבא תמיד את הרכב למצב של עצירה מלאה לפני העברת למצב חניה, וודא שמחווון ההילוכים דולק באופן קבוע לציון שהרכב במצב חניה (P) ואינו מהבהב. ודא שהרכב בעצירה מוחלטת ומצב חניה מצוין בבירור, לפני צאתך מהרכב.
- מסוכן להעביר את תיבת הילוכים ממצב חניה או מהילוך סרק אם מהירות המנוע היא מעל מהירות הסרק. אם אינך לוחץ בחוזקה על דושת הבלם הרכב עלול לנוע במהירות קדימה או אחורה. אתה עלול לאבד שליטה ברכב ועלול לפגוע באדם או במכשול. שלב הילוך רק כאשר המנוע פועל במהירות סרק רגילה ורגלך לוחצת בחוזקה על דושת הבלם.

(המשך)

אזהרה! (המשך)

- תנועה בלתי צפויה של הרכב עלולה לפצוע אנשים הנמצאים ברכב או מחוצה לו. כמו בכל רכב אחר, אין לצאת מהרכב כאשר המנוע פועל לפני יציאה מהרכב, הבא את הרכב לעצירה מלאה, הפעל תמיד את בלם החניה, העבר את תיבת ההילוכים למצב חניה והעבר את מתג ההתנעה למצב OFF. כאשר מתג ההתנעה במצב OFF, תיבת ההילוכים נעולה במצב PARK, כדי למנוע תזוזה לא רצויה של הרכב.
- בעת יציאה מהרכב, ודא תמיד שמתג ההתנעה במצב OFF, הוצא את מפתח השלט הרחוק מהרכב ונעל את הרכב.
- לעולם, אל תשאיר ילדים ברכב ללא השגחה, או בקרבה לרכב לא נעול. השארת ילדים ברכב ללא השגחה היא מסוכנת ממספר סיבות. הילד, או אחרים, עלול להיפצע באופן חמור או קטלני: יש להזהיר ילדים מלגעת בבלם החניה, בדושת הבלם או בבורר ההילוכים.

(המשך)

זהירות!
<ul style="list-style-type: none"> ● גרירת הרכב, גלישה או נסיעה מכל סיבה אחרת שבורר הילוכים בהילוך סרק עלולה לגרום נזק לתיבת הילוכים. ● גרירה באמצעות רכב אחר ← עמוד 222. ● גרירת רכב מושבת ← עמוד 406.

נסיעה (D)

הילוך זה משמש לנסיעה ברוב הדרכים העירוניות והבינעירוניות. הוא מספק החלפת הילוכים חלקה וצריכת דלק מיטבית. תיבת הילוכים מחליפה הילוכים באופן אוטומטי בכל הילוכים הקדמיים. הילוך נסיעה מספק את מאפייני הנהיגה המיטביים בכל התנאים הרגילים.

כאשר מתבצעות החלפות הילוכים תכופות (כגון בהפעלת הרכב בתנאי עומס כבד, באזור הררי, בנסיעה מול רוח נגדית, או בעת גרירת גרור כבד), השתמש בבקרת העברה של AutoStick כדי לבחור בהילוך נמוך (למידע נוסף עיין בנושא "AutoStick" בפרק זה). בתנאים אלה, שימוש בהילוך נמוך יותר תשפר את הביצועים ותאריך את חיי השירות של תיבת הילוכים בהפחתת מספר החלפות ההילוכים וההתחממות.

- הבט בתצוגת מיקום הילוך וודא שמצב חניה (P) מוצג ושאינו מהבהב.
- כאשר דוושת הבלם משוחררת, ודא שבורר הילוכים אינו יוצא ממצב חניה.

הילוך אחורי (R)

ההילוך נועד לנסיעה ברכב לאחור. שלב הילוך אחורי רק לאחר שהרכב עצר עזירה מוחלטת.

הילוך סרק (N)

השתמש בהילוך זה כאשר הרכב עומד במשך זמן רב והמנוע פועל. הפעל את בלם החניה והעבר את בורר הילוכים למצב חניה, אם אתה יוצא מהרכב.

אזהרה!
<p>לעולם אל תגלוש בהילוך סרק ולעולם אל תדומם את המנוע כדי לגלוש במורד. אלה פעולות בלתי בטוחות אשר מגבילות את היכולות להגיב לשינויים בתנאי התנועה והכביש. אתה עלול לאבד שליטה על הרכב ולגרום לתאונה.</p>

אזהרה! (המשך)
<ul style="list-style-type: none"> ● אל תשאיר את מפתח השלטת הרוחוק בתוך הרכב או בקרבתו, או במיקום שנגיש לילדים. אל תשאיר את מתג ההתנעה של הרכב במצב ACC או OMRON. ילד עלול להפעיל בטעות את החלונות החשמליים, בקרים אחרים, או להניע את הרכב.

זהירות!
<ul style="list-style-type: none"> ● לפני העברת בורר הילוכים ממצב חניה, עליך להתניע את המנוע וללחוץ על דוושת הבלם. אחרת, עלול להיגרם נזק לבורר הילוכים. ● אל תאיץ את המנוע בעת העברה ממצב חניה או הילוך סרק לכל הילוך אחר, אחרת עלול להיגרם נזק למערכת ההנעה.

יש להשתמש בחיוויים הבאים כדי לוודא ששילבת את תיבת הילוכים כראוי למצב חניה:

- בעת העברה למצב חניה, לחץ על לחצן הנעילה על בורר הילוכים והעבר את בורר הילוכים עד הסוף קדימה בעוצמה עד לעצירתו ושילובו המלא.

במהלך מזג אוויר קר במיוחד (30°C - ומטה), פעולת תיבת ההילוכים עשויה להשתנות בהתאם לטמפרטורת המנוע ותיבת ההילוכים ומהירות הרכב. הפעולה הרגילה תתחדש לאחר שטמפרטורת תיבת ההילוכים תגיע לרמה הרצויה.

ידיני (M)

מצב ידיני (+/-, M) (למעט מצב נסיעה) מאפשר שליטה ידנית מלאה על העברת ההילוכים (מכונה גם מצב AutoStick, למידע נוסף ראה "AutoStick" נושא בפרק זה).

העברת בורר ההילוכים קדימה (-) או אחורה (+) במצב ידיני (AutoStick) תעביר ידנית את ההילוכים, וההילוך הנוכחי יוצג בלוח המחוונים  עמוד 166.

מצב חירום של תיבת ההילוכים

מצב תיבת ההילוכים מבוקר אלקטרונית לזיהוי מצבים לא תקינים. אם זוהה מצב שעלול לגרום לנזק לתיבת ההילוכים, מצב חירום של תיבת ההילוכים יופעל. במצב זה, תיבת ההילוכים עשויה לפעול רק בהילוכים מסוימים, או שלא תחליף הילוכים כלל. ביצועי המכונית ייפגעו קשות והמנוע עלול להיות מודמם בעת נסיעה

במצבים מסוימים, תיבת ההילוכים עשויה לא לשלב מחדש אם המנוע הודמם והתנע שוב. נורית תקלה (MIL) עשויה להידלק. הודעה בלוח המחוונים תיידע את הנהג במצבים חמורים יותר ותציין אלו תנאים נחוצים.

במקרה של בעיה זמנית, ניתן לאתחל את תיבת ההילוכים כדי לחדש את פעולת כל ההילוכים הקדמיים באמצעות ביצוע הפעולות הבאות:

הערה:

- במקרים בהם ההודעה בלוח המחוונים מציינת שלא ניתן יהיה לשלב ההילוכים לאחר הדממת המנוע, בצע את ההליך הבא רק במקום מתאים (מומלץ במרכז שירות מורשה).
- אפילו אם ניתן לאתחל את תיבת ההילוכים, אנו ממליצים להביא את הרכב למרכז שירות מורשה בהקדם האפשרי. במרכז שירות מורשה מטעם סמלת בע"מ קיים ציוד אבחון המסוגל לבדוק את תיבת ההילוכים
- אם לא ניתן לאתחל את תיבת ההילוכים, דרוש טיפול של מרכז שירות מורשה.

1. עצור את הרכב.
2. שלב למצב חניה בתיבת הילוכים. אם לא ניתן שלב להילוך סרק.
3. לחץ והחזק את מתג ההתנעה עד שמנוע מודמם.
4. המתן 30 שניות בערך.
5. התנע מחדש את המנוע.
6. העבר להילוך הרצוי. אם הבעיה אינה קיימת יותר, תיבת ההילוכים תחזור למצב הפעלה רגיל.

מצב AutoStick

מצב AutoStick הוא תפקוד הפעלה של תיבת ההילוכים על ידי הנהג, המאפשר החלפת הילוכים ידנית ומעניק לך שליטה טובה יותר על הרכב. מצב AutoStick מאפשר לך להפיק את המרב מבלימת המנוע, לבטל מצבים בלתי רצויים של העלאות או הורדות הילוכים ולשפר את הביצועים הכלליים של הרכב. המערכת יכולה להעניק לך שליטה גדולה יותר במהלך עקיפה, נהיגה בעיר, דרך חלקלקה, דרך הררית, גרירת גרור ומצבים רבים אחרים.

כדי לצאת ממצב AutoStick, חוזר את בורר ההילוכים למצב נסיעה. ניתן לצאת ממצב AutoStick או לעבור אליו מבלי להוריד את רגלך מדוושת ההאצה.

אזהרה!

אל תוריד הילוכים להגדלת בלימת המנוע בכביש חלק. הגלגלים המונעים עלולים לאבד אחיזה והרכב עלול להחליק ולגרום לתאונה או לפציעה.

● אתה יכול להתחיל לנסוע מעצירה בהילוך ראשון, שני (או שלישי, במצב 4LO). לחיצה על ידית (+) (בעצירה) תאפשר התחלת נסיעה מהילוך שני. התחלת נסיעה בהילוך שני או שלישי עשויה לסייע בתנאי שלג או קרח.

● אם הורדת הילוך המבוקש תגרום למנוע למהירות יתר, ההעברה לא תתבצע.

● המערכת תתעלם מהניסיון להעלות הילוך בעת שמהירות הרכב נמוכה מדי.

● החזקה של בורר ההילוכים במצב (-), תוריד הילוך הנמוך ביותר האפשרי במהירות הנוכחית.

● העברת הילוכים תהיה מורגשת יותר כשמצב AutoStick פעיל.

● המערכת תעבור למצב העברה אוטומטית אם מזהה תקלה או התחממות יתר.

הערה:

כאשר בקרת נסיעה במורד פעילה, מצב AutoStick אינו פעיל.

הפעלה

להפעלת מצב AutoStick, העבר את בורר ההילוכים למיקום ידני (M) (ליד מיקום נסיעה (D)).

ההילוך המשולב כעת יוצג בלוח המחוונים. במצב AutoStick, אתה יכול להשתמש בבורר ההילוכים (במצב ידני) להעברת ההילוכים ידנית. הזזת בורר ההילוכים קדימה (-) במצב ידני (M), תוריד הילוך אחורה (+) תעלה הילוך הגבוה יותר הבא.

במצב AutoStick, הנהג יכול להוריד או להעלות הילוכים (+/-), אלא אם הדבר יגרום לעומס על המנוע או למהירות יתר.

ההילוך הנוכחי יישמר עד שתבוצע העלאת או הורדת הילוך, למעט במצבים המתוארים להלן.

● תיבת ההילוכים תוריד הילוך באופן אוטומטי כאשר הרכב מאט (למניעת מאמץ של המנוע) ויוצג הילוך הנוכחי.

● תיבת ההילוכים תוריד הילוך באופן אוטומטי ההילוכים הראשונים בעת שהרכב מאט לקראת עצירה. לאחר עצירה, הנהג יכול להעלות הילוך (+) כאשר הרכב מאיץ.

הנעה בארבעת הגלגלים

אזהרה!

אי שילוב מלא של תיבת העברה עלול לגרום לנזק לתיבת העברה או לאובדן כוח והשליטה ברכב, ועלולה להתרחש תאונה. אל תנהג ברכב אם תיבת העברה אינה משולבת במלואה.

תיבת העברה ארבעה מצבים

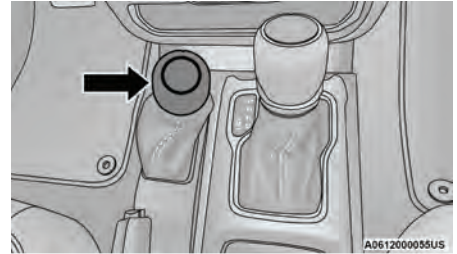

בור מצבי נהיגה בארבעת הגלגלים

תיבת ההעברה כוללת ארבעה מצבים:

- 2H (הנעה בשני גלגלים תחום גבוה)
- 4H (הנעה בארבעה גלגלים תחום גבוה)
- N (סרק)
- 4L (הנעה בארבעה גלגלים תחום נמוך)

למידע נוסף על השימוש המתאים של כל אחד ממצבי העברה של הנעה לארבעת הגלגלים, ראה את המידע המפורט להלן:

2H

הנעה בגלגלים האחוריים תחום גבוה – מצב זה מיועד לנסיעה רגילה בעיר ובכביש מהיר בדרך יבשה ומוצקה.

4H

הנעה בארבעת הגלגלים תחום גבוה – תחום זה מעביר את המומנט המרבי לגל הינע הקדמי, ומאלץ את הגלגלים הקדמיים והאחוריים להסתובב באותה מהירות. תחום זה מספק אחיזה נוספת בדרכים חלקות ולא מוצקות.

מצב סרק (N)

אזהרה!

אתה או אחרים עלולים להיפצע או להיהרג אם תשאיר את הרכב ללא השגחה, כאשר תיבת העברה משולבת בהילוך סרק מבלי להפעיל קודם את בלם החניה. מצב סרק (N) של תיבת העברה מנתק את גלי הינע הקדמי והאחורי מיחידת ההנעה ותאפשר לרכב להידרדר, אפילו אם תיבת ההילוכים האוטומטית במצב חניה, יש להפעיל תמיד את בלם החניה כאשר הנהג יוצא מהרכב.

מצב סרק – תחום זה מנתק את גלי הינע הקדמי והאחורי מיחידת הינע. הוא משמש לגרירת הרכב על ידי רכב אחר.

למידע נוסף, עיין בנושא "גרירת הרכב" בפרק "התנעה ונהיגה" ← עמוד 222.

4L

הנעה בארבעת הגלגלים תחום נמוך – תחום זה מספק הנעה בארבעת הגלגלים במהירות נמוכה. תחום זה מעביר את המומנט המרבי עבור גל הינע הקדמי, ומאלץ את הגלגלים הקדמיים והאחוריים להסתובב באותה מהירות. תחום זה מספק אחיזה נוספת רק בדרכים חלקות ולא מוצקות. אל תעבור מהירות של 40 קמ"ש.

תיבת העברה מיועדת להיות משולבת במצב 2H בדרכים רגילות בעיר ובכבישים מהירים, כגון שולי דרך מוצקים.

כאשר נדרשת אחיזה נוספת, ניתן לבחור במצב 4H ו-4L הנועל את גלי הינע הקדמי והאחורי יחד, ומאלץ את הגלגלים הקדמיים והאחוריים להסתובב באותה מהירות. מצבי 4H ו-4L מיועדים רק לדרכים חלקות ולא מוצקות ולא מיועדים לנהיגה רגילה.

במזג אוויר קר, ייתכן שיידרש מאמץ רב יותר להעברה עד שהנוזל בתיבת ההעברה יתחמם. זוהי תופעה רגילה.

H ל-4L או 4L ל-4H

כאשר הרכב נע במהירות של 2 עד 5 קמ"ש, העבר את תיבת ההילוכים למצב סרק (N).
כאשר הרכב נע במהירות של 2 עד 5 קמ"ש, העבר את ידית תיבת ההעברה בחוזקה למיקום הרצוי.
אל תעצור בשילוב תיבת ההעברה במצב N (סרק).
לאחר שהעברה הושלמה, העבר את תיבת ההילוכים למצב נסיעה.

הערה:

העברה אל מצב 4L או ממנו אפשרית כאשר הרכב בעצירה מוחלטת, אך ייתכן קושי בהעברה אם השיניים המשתלבות אינן מיושרות כראוי. ייתכן שיידרשו מספר ניסיונות עד ששיני המצמד יהיו מיושרות והעברה תושלם. השיטה המומלצת היא בעת שהרכב נע במהירות של 2 עד 5 קמ"ש. הימנע מניסיון לשלב למצב 4L כאשר הרכב נע במהירות גבוהה יותר מ-2 עד 5 קמ"ש.

הליכי העברה

2H ל-4H או 4H ל-2H

העברה בין מצבים 2H ו-4H ניתנת לביצוע כאשר הרכב עומד או כשהוא בתנועה. תחום מהירות העברה המועדף הוא בין 0 ל-72 קמ"ש.
כאשר הרכב בתנועה, תיבת ההעברה תשתלב/תנתק מהר יותר תשחרר לרגע את דוושת ההאצה לאחר השלמת ההעברה. אל תאיץ בעת שילוב תיבת ההעברה. הפעל עוצמה קבועה בעת שילוב תיבת ההעברה.

הערה:

- אל תנסה לשלב בעת סכסוב של הגלגלים הקדמיים או האחוריים. המהירויות של גלי ההינע הקדמי והאחורי חייבות להיות זהות כדי שההעברה תתבצע. העברה בעת סכסוב של הגלגלים הקדמיים או האחוריים עלולה לגרום נזק לתיבת ההעברה.
- עיכוב בהעברה מהנעה בארבעת הגלגלים עשוי להתרחש בשל בלאי לא אחיד של הצמיגים, לחצי אוויר נמוכים או לא זהים, עומס רב על הרכב או טמפרטורות נמוכות.
- הגברה של מאמץ ההעברה עם המהירות, היא רגילה.

נהיגה במצב 4H או 4L על משטחים מוצקים ויבשים, עלולה לגרום לבלאי מוגבר של הצמיגים ולנזק לרכיבים של מערכת ההינע. למידע נוסף על העברה למצבים 4H או 4L, עיין בנושא "הליכי העברה" בפרק זה.

בלוח המחווים תוצג התרעה לנהג שהרכב במצב הנעה בארבעת הגלגלים, וגלי ההינע הקדמי והאחורי נעולים יחדיו. הנורית תידלק כאשר תיבת ההעברה מועברת למצב 4H.

בעת נסיעה במצב 4L מהירות המנוע גבוהה פי שלושה בערך (פי ארבעה לדגמי רוביקון) מבמצב 2H או 4H בכל סוג של דרך. הקפד לא להפעיל את מנוע במהירות יתר.

הפעלה תקינה של רכבי הנעה לארבעת הגלגלים דורשת שצמיגים בגודל, מסוג והיקף זהה יהיו מותקנים בכל גלגל. כל שוני ישפיע לרעה על העברה ויגרום לנזק לתיבת העברה.

בגלל שהנעה לארבעת הגלגלים מעניקה אחיזה משופרת, יש נטייה לחרוג ממהירויות העצירה והפנייה הבטוחות. אל תיסע במהירות גבוהה יותר מאשר תנאי הדרך מאפשרים.

4H P-T

הנעה בארבעת הגלגלים זמנית תחום גבוה – תחום זה מעביר את המומנט המרבי עבור גל ההינע הקדמי, ומאלץ את הגלגלים הקדמים והאחוריים להסתובב באותה מהירות. תחום זה מספק אחיזה נוספת בדרכים חלקות ולא מוצקות.

הילוך סרק (N)**אזהרה!**

אתה או אחרים עלולים להיפצע או להיהרג אם תשאיר את הרכב ללא השגחה כאשר תיבת העברה משולבת בהילוך סרק מבלי להפעיל קודם את בלם החניה. מצב הילוך סרק (N) של תיבת העברה מנטרל את גלי ההינע הקדמי והאחורי ממערכת ההינע ויאפשר לרכב להידרדר אפילו אם תיבת ההילוכים במצב חניה. יש להפעיל תמיד את בלם החניה כאשר הנהג יוצא מהרכב.

מצב סרק – תחום זה מנתק את גלי ההינע הקדמי והאחורי מיחידת ההינע. הוא משמש לגרירת הרכב על ידי רכב אחר. למידע נוסף, עיין בנושא "גרירת הרכב" בפרק "התנעה ונהיגה" ← עמוד 222.

תיבת ההעברה כוללת חמישה מצבים:

- 2H (הנעה בשני גלגלים תחום גבוה)
- 4H Auto (הנעה בארבעה גלגלים אוטומטית תחום גבוה)
- 4H PT (הנעה בארבעה גלגלים זמנית תחום גבוה)
- N (סרק)
- 4L (הנעה בארבעה גלגלים תחום נמוך)

למידע נוסף על השימוש המתאים של כל אחד ממצבי העברה של הנעה לארבעת הגלגלים, ראה את המידע המפורט להלן:

2H

הנעה בגלגלים האחוריים תחום גבוה – מצב זה מיועד לנסיעה רגילה בעיר ובכביש מהיר בדרך יבשה ומוצקה.

4H AUTO

מצב הנעה בארבעת הגלגלים אוטומטית תחום גבוה – מעבירה כוח לגלגלים הקדמיים. מערכת הנעה בארבעת הגלגלים תשולב אוטומטית כאשר הרכב מזהה אובדן של אחיזה. מספק אחיזה נוספת בתנאי דרך משתנים.

אזהרה!

אי שילוב מלא של תיבת העברה, עלול לגרום נזק לתיבת ההעברה או אובדן כוח או שליטה ברכב, ועלולה להתרחש תאונה. אל תנהג ברכב אם תיבת העברה אינה משולבת במלואה.

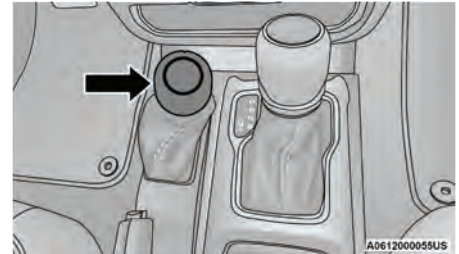
תיבת העברה חמישה מצבים**בורר מצבי נהיגה הנעה בארבעת הגלגלים**

הנעה בארבעת הגלגלים תחום נמוך – תחום זה מספק הנעה בארבעת הגלגלים במהירות נמוכה. תחום זה מעביר את המומנט המרבי עבור גל הינע הקדמי, ומאלץ את הגלגלים הקדמיים והאחוריים להסתובב באותה מהירות. תחום זה מספק אחיזה נוספת רק בדרכים חלקות ולא מוצקות. אל תעבור מהירות של 40 קמ"ש.

תיבת ההעברה מתוכננת לנהיגה במצב הנעה בשני הגלגלים (2WD) או מצב הנעה בארבעת הגלגלים (4WD AUTO) בעיר או בכבישים מהירים על משטחי דרך סלולים. נהיגת הרכב במצב 2WD משפר את צריכת הדלק כיוון שהסרן הקדמי אינו משולב במצב 2WD.

למצבים משתנים, יש להשתמש במצב 4WD AUTO. במצב זה, הסרן הקדמי משולב אבל הכוח מועבר לגלגלים האחוריים. הנעה בארבעת הגלגלים תשולב אוטומטית כאשר הרכב מזהה אובדן של אחיזה. בגלל שהסרן הקדמי משולב, מצב זה יגרום לצריכת דלק גבוהה יותר ממצב 2WD.

כאשר נדרשת אחיזה נוספת, ניתן לבחור במצב 4H או 4L הנועל את גלי הינע הקדמי והאחורי יחד, ומאלץ את הגלגלים הקדמיים והאחוריים להסתובב באותה מהירות. מצבי 4H או 4L מיועדים רק לדרכים חלקות ולא מוצקות ולא מיועדים לנהיגה רגילה. נהיגה במצב 4H או 4L על משטחים מוצקים ויבשים, עלולה לגרום לבלאי מוגבר של הצמיגים ולנזק לרכיבי מערכת ההינע. למידע נוסף על העברה למצבים 4H או 4L, עיין בנושא "הליכי העברה" בפרק זה.

בלוח המחוונים תוצג התרעה לנהג שהרכב במצב הנעה בארבעת הגלגלים וגלי הינע הקדמי והאחורי נעולים יחדיו. הנורית תידלק כאשר תיבת ההעברה מועברת למצב 4H.

בעת נסיעה במצב 4L, מהירות המנוע גבוהה פי שלושה בערך (פי ארבעה לדגמי רוביקון) ממצב 2H או 4H בכל סוג של דרך. הקפד לא להפעיל את המנוע במהירות יותר.

הפעלה תקינה של רכבי הנעה לארבעת הגלגלים דורשת שצמיגים באותו הגודל, סוג והיקף יהיו מותקנים בכל גלגל. כל שוני ישפיע לרעה על העברה ויגרום לנזק לתיבת העברה.

בגלל שהנעה לארבעת הגלגלים מעניקה אחיזה משופרת, יש נטייה לחרוג ממהירויות העצירה והפנייה הבטוחות. אל תיסע במהירות גבוהה יותר מאשר תנאי הדרך מאפשרים.

הליכי העברה

2H ל-4H Auto ו-2H ל-4H Auto

העברה בין מצבים 2H או 4H Auto ניתנת לביצוע כאשר הרכב עומד או כשהוא בתנועה. תחום מהירות העברה המועדף הוא בין 0 ל-72 קמ"ש. כאשר הרכב בתנועה, תיבת העברה תשתלב/תתנתק מהר יותר אם תשחרר לרגע את דוושת ההאצה לאחר השלמת ההעברה. אל תאיץ בעת שילוב תיבת העברה. הפעל עוצמה קבועה בעת שילוב תיבת ההעברה.

אזהרה!

אי שילוב מלא של תיבת העברה, עלול לגרום נזק לתיבת ההעברה או אובדן כוח או שליטה ברכב, ועלולה להתרחש תאונה. אל תנהג ברכב אם תיבת העברה אינה משולבת במלואה.

סרן אחורי Trac-Lok – אם קיים

סרן אחורי Trac-Lok מספק עוצמת הנעה קבועה לגלגלים האחוריים ומפחית סבסוב גלגל במקרה של אובדן אחיזה באחד מהגלגלים המונעים. אם יש שינוי בין שני הגלגלים האחוריים, הדיפרנציאל מחלק אוטומטית את המומנט הזמין בהעברה של יותר מומנט לגלגל עם האחיזה.

Trac-Lok יעיל במיוחד בתנאי נהיגה בדרכים חלקות. אם שני הגלגלים האחוריים נמצאים על משטח חלקלק. לחיצה קלה על דוושת ההאצה תספק את המומנט המרבי.

במזג אוויר קר, ייתכן שיידרש מאמץ רב יותר להעברה עד שהנזול בתיבת ההעברה יתחמם. זוהי תופעה רגילה.

4H Part-Time/4H Auto ל-4L 4H Part-Time

כאשר הרכב נע במהירות של 2 עד 5 קמ"ש העבר את תיבת ההילוכים למצב סרק (N). כאשר הרכב במהירות של 2 עד 5 קמ"ש, העבר את ידית תיבת העברה בחוזקה למיקום הרצוי. אל תעצור בשילוב תיבת העברה במצב N (סרק). לאחר שהעברה הושלמה, העבר את תיבת ההילוכים למצב נסיעה.

הערה:

העברה אל מצב 4L או ממנו אפשרית כאשר הרכב בעצירה מוחלטת, אך ייתכן קושי בהעברה אם השיניים המשתלבות אינן מיושרות כראוי. ייתכן שיידרשו מספר ניסיונות עד ששיני המצמד יהיו מיושרות והעברה תושלם. השיטה המומלצת היא שבעת שהרכב נע במהירות של 2 עד 5 קמ"ש. הימנע מניסיון לשלב למצב 4L כאשר הרכב נע במהירות גבוהה יותר מ-2 עד 5 קמ"ש.

4H Part Time IX 4H Part Time ל-2H/4H Auto ל-2H/4H Auto

העברה בין מצבים 4H PART TIME-I 2H/4H Auto ניתנת לביצוע כאשר הרכב עומד או בעת שהוא בתנועה. תחום מהירות העברה המועדף הוא בין 0 ל-72 קמ"ש. כאשר הרכב בתנועה, תיבת העברה תשתלב/תתנתק מהר יותר אם תשחרר לרגע את דוושת ההאצה לאחר השלמת ההעברה. אל תאיץ בעת שילוב תיבת העברה. הפעל עוצמה קבועה בעת שילוב תיבת ההעברה.

הערה:

- אל תנסה לשלב בעת סבסוב של הגלגלים הקדמיים או האחוריים. המהירויות של גלי ההינע הקדמי והאחורי חייבות להיות זהות כדי שההעברה תתבצע. העברה בעת סבסוב של הגלגלים הקדמיים או האחוריים עלולה לגרום נזק לתיבת ההעברה.
- עיכוב בהעברה מהנעה בארבעת הגלגלים עשוי להתרחש בשל בלאי לא אחיד של הצמיגים, לחצי אוויר נמוכים או לא זהים, עומס רב על הרכב או טמפרטורות נמוכות.
- הגברה של מאמץ ההעברה עם המהירות, היא רגילה.

לשחרור מנעילה של הסרנים, לחץ על מתג שחרור נעילה.

נעילת הסרן תשחרר אם הרכב יועבר ממצב 4L (נמוך), או כשמתג ההתנעה יועבר למצב OFF.

נועל הסרן משוחרר בנסיעה במהירות מעל 48 קמ"ש, וינעל שוב מחדש לאחר שמהירות הרכב תרד מתחת ל- 16 קמ"ש.

תפקוד זה יפעל רק כשהתנאים הבאים מתמלאים:

- מתג ההתנעה במצב RUN, ותחום העברה 4L (נמוך).
- מהירות הרכב היא 16 קמ"ש או פחות.
- הגלגל הימני והשמאלי מסתובבים באותה מהירות.

להפעלה של המערכת, לחץ מטה את מתג נעילת סרן לנעילת הסרן האחורי בלבד (נורית REAR ONLY דולקת), לחץ את המתג מעלה לנעילת הסרן הקדמי והאחורי (נוריות FRONT + REAR יידלקו). כאשר הסרן האחורי נעול לחיצה על החלק התחתון של המתג שוב, תנעל או תשחרר מנעילה את הסרן הקדמי.

הערה:

נוריות החיווי יבהבו עד שהסרנים ינעלו או ישוחררו מנעילה באופן מלא.

נעילת סרן אחורי בלבד (Tru-Lok) - אם קיים

ניתן לנעול את הסרן האחורי במצב 4H אם התנאים המתאימים מתמלאים.

אזהרה!

מצב זה נועד לשימוש בנסיעה מחוץ לכביש או בשטח. אין להשתמש בו בכבישים סלולים.

אזהרה!

בכלי רכב הכוללים דיפרנציאל מוגבל החלקה, לעולם אל תפעיל המנוע כאשר גלגל אחד מורם מהקרקע. הרכב עשוי לנסוע באמצעות הגלגל האחורי שנוגע בקרקע, ולגרום לאובדן שליטה ברכבך.

נועל סרן (Tru-Lok) קדמי ואחורי - אם קיים

מתג נעילת סרן נמצא בלוח המחוונים (מימין לגלגל ההגה)

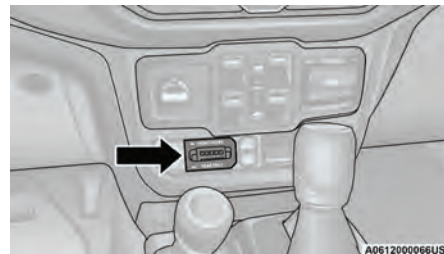

לוח מתג נעילת סרן

מתג נעילת סרן נמצא בלוח המחוונים (מימין לגלגל ההגה).

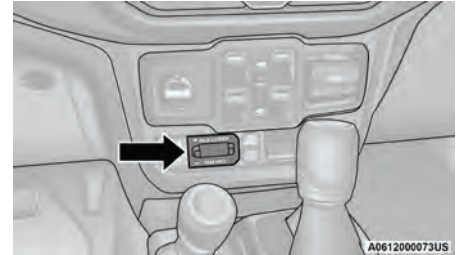

מתג נעילת סרן

תפקוד זה יפעל רק שהתנאים הבאים מתמלאים:

- מתג ההתנעה במצב RUN, ותחום העברה 4H (גבוה).
- הרכב חייב להיות במצב Off Road+ 175. ← עמוד
- בקרת היציבות חייבת להיות מופסקת 325. ← עמוד
- הרכב חייב להיות לא במצב החלקה או פנייה חדה.

ניתוק אלקטרוני של מוט מייצב – אם קיים

הרכב עשוי להיות מצויד בניתוק אלקטרוני של מוט מייצב. המערכת מאפשרת מהלך תנועה גדול יותר של המתלה הקדמי בכניסה בשטח. המערכת נשלטת מלחצן SWAY BAR הנמצא בלוח המחוונים (מימין לעמוד ההגה).

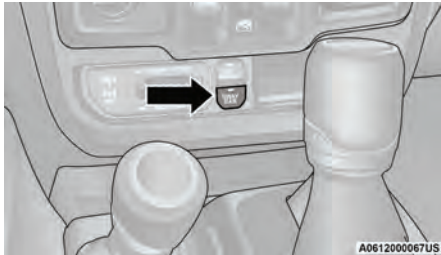

לחצן מוט מייצב

לחץ על לחצן SWAY BAR להפעלת המערכת. לחץ שוב על המתג להפסקת פעולת המערכת. נורית חייו של מוט מייצב (הנמצאת בלוח המחוונים) תידלק כאשר המוט המייצב נותק.

להפעלת המערכת לחץ מטה את מתג AXLE LOCK לנעילת הסרן האחורי בלבד (חייו REAR ONLY יידלק).

לשחרור מנעילה של הסרנים, לחץ על מתג שחרור נעילה.

נעילת הסרן מתנתקת כאשר הרכב יוצא ממצב 4H (הנעה בארבע גלגלים תחום גבוה) מצב Off Road+ מופסק ע"י הנהג, מבטלת ההפסקה המלאה של בקרת היציבות, או מתג ההתנעה מועבר למצב OFF.

הערה:

נוריות החיווי יבהבו עד שהסרנים יינעלו או ישוחררו מנעילה באופן מלא.

מערכת נעילת הסרן האחורי מנתקת זמנית את נועל הסרן האחורי במספר תנאים.

אם הדבר קורה, הסרן האחורי יינעל מחדש מיד כאשר המערכת תאפשר זאת.

אם המערכת אינה יכולה להשלים את נעילת הסרן תוך 5 שניות כיוון שתנאי ההפעלה של הרכב אינם מתאימים, הפעולה תבטל והנהג יצטרך להפעיל מחדש את הנועל.

Off-Road+ (נהיגת שטח) - אם קיימת

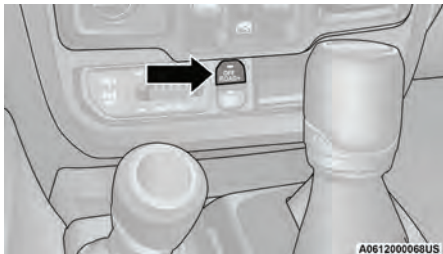

מתג Off Road+

4

כאשר הוא מופעל Off Road+ מתוכנן לשפר את חוויית המשתמש בעת נהיגה בשטח. להפעלת מצב Off Road+ לחץ על מתג Off Road+ בלוח הבקרים. ביצועי הרכב ישתפרו כתלות במצב ההנעה בארבעת הגלגלים (4WD) שפעיל.

הערה:

מצב Off Road+ לא פועל במצב הנעה לשני הגלגלים תחום גבוה (2H). אם הלחצן נלחץ במצב 2H, תצוגת לוח המחוונים תציג את את ההודעה Off Road+ Unavailable Shift to 4WD
Off Road+ אינו זמין העבר למצב (4WD).

נורית חייוו מוט מייצב תהבהב עד שהמוט המייצב ינותק באופן מלא.

הערה:

יכולה להתבצע נעילת מומנט של המוט המייצב כאשר המתלה הימני והשמאלי אינם באותו גובה. מצב זה מתרחש בהפרשים בין משטחי נהיגה או עומס ברכב. כדי למנוע ניתוק/חיבור מחדש של המוט המייצב, החצים הימני והשמאלי של המוט חייבים להיות מיושרים. היישור עשוי לדרוש העברת הרכב לקרקע ישרה או לטלטלו מצד לצד. לחזרה למצב כביש, לחץ שוב על לחצן SWAY BAR.

אזהרה!

אם המוט המייצב לא יחזור למצב כביש, נורית חייוו מוט מייצב תהבהב בלוח המחוונים ויציבות הרכב תפחת. אל תנסה לנהוג ברכב במהירות מעל 29 קמ"ש. במהלך נהיגה במהירות מעל 29 קמ"ש, כאשר המוט המייצב מנותק, אתה עלול לאבד את השליטה ברכב, ועלולה להיגרם פציעה קשה.

אזהרה!

ודא שהמוט המייצב חובר מחדש לפני נהיגה על משטחים מוצקים או במהירות מעל 29 קמ"ש. מוט מייצב מנותק עלול לגרום לאובדן השליטה ברכב, שתסתיים בפציעה קשה. במצבים מסוימים, המוט המייצב הקדמי מגביר את יציבות הרכב ומסייע לשליטה ברכב. המערכת מנטרת את מהירות הרכב ותנסה לשלב את המוט המייצב במהירות שמעל 29 קמ"ש. נורית חייוו מוט מייצב תהבהב או תידלק קבוע. כאשר מהירות הרכב תרד מתחת ל-22 קמ"ש המערכת תנסה לחזור שוב למצב נהיגת שטח.

לניתוק המוט המייצב, העבר את תיבת העברה למצבים 4H או 4L ולחץ על לחצן SWAY BAR כדי לעבור למצב נהיגת שטח. למידע נוסף, עיין בנושא "הפעלת הנעה בארבעת הגלגלים" עמוד 167.

- כאשר מצב Off Road+ פעיל, המצבים הבאים יקרו:
 - מחוון Off Road+ יידלק בתצוגת לוח המחוונים.
 - הודעה על מצב ההפעלה תוצג בתצוגת לוח המחוונים.
 - Off Road pages (דפי נהיגת שטח) יוצגו בצג מערכת המולטימדיה (אם קיימת)
 - מצלמת נהיגת שטח תפעל (אם קיימת)
- כאשר מצב Off Road+ פועל, הרכב יתנהג בדרכים שונות בהתאם למצב הנהיגה בארבעת הגלגלים שנבחרו. השיפורים הבאים יתבצעו במצב Off Road+.

4L

- כיול מנוע/תיבת הילוכים: זחילת סלעים ומיקוד יכולת שליטה, שינוי בתכנית העברה בעת זחילת סלעים, כיול דוושה כדי להשיג טווח נמוך, פועל במהירויות נמוכות
- בקרת אחיזה: כוונן דפרנציאל נעילת בלם אגרסיבי במהירות נמוכה בהילוך ראשון
- Off Road+: שומר את המצב האחרון לאחר הדממת המנוע

4H

- כיול מנוע/תיבת הילוכים: שיפור ביצועים בנסיעה בחול/ התמקדות בהחלקת גלגל, שינוי באופן ההחלפה עבור מצב ספורט, כיול דוושה אגרסיבי, פעולה במהירויות מנוע גבוהות
- בקרת אחיזה: מהירות גלגל גבוה, כוונן החלקה דיפרנציאל נעילת בלם ללא ניהול מנוע
- בקרת יציבות אלקטרונית: ESC מופסקת ללא הגבלת מהירות.
- Off Road+: תעבור למצב מופסק לאחר הדממת המנוע.

- בקרת שיוט ובקרת השיוט האדפטיבית (ACC) לא יפעלו כאשר משתמשים במצב Off Road+.
- הודעה ייעודית תוצג בלוח המחוונים כדי לציין זאת אם אחד התפקודים מופעל במצב Off Road+.
- אם לחצן ESC OFF נלחץ כאשר מצב Off Road+ פעיל, הדברים הבאים יתרחשו:
 - לחיצה על לחצן ESC OFF: בקרת אחיזה תופסק אבל בקרת היציבות תישאר פעילה.

- לחצן ESC OFF לחוץ במשך חמש שניות: בקרת אחיזה ובקרת יציבות יתבטלו.

הגה כוח אלקטרו-הידראולי

רכבך מצויד בהגה כוח אלקטרו-הידראולי שמאפשר תגובה רבה יותר והפעלה קלה יותר בעת תמרון. אם יש תקלה במערכת הגה כוח אלקטרו-הידראולי המונעת ממנה מלהעניק תגבור להיגוי, המערכת תפעל באמצעות יכולת ההיגוי המכנית.

זהירות!

תמרוני נהיגה חדים יכולים לגרום למשאבת התגבור החשמלית להפחית או להפסיק את תגבור הכוח כדי למנוע נזק למערכת. פעולה רגילה תתחדש כאשר המערכת תתקורר.

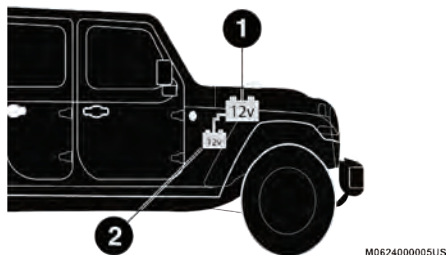

מיקומי המצברים

- 1 - מצבר ראשי
- 2 - מצבר משני

מצב הדממה אוטומטית

אזהרה!

- כלי רכב עם מערכת Stop/Start מצוידים בשני מצברים. יש לנתק את המצבר הראשי ואת המצבר המשני כדי למנוע מתח חשמלי של 12 וולט במערכת החשמל.
- עלולה להיגרם פגיעה קשה או קטלנית אם לא תנתק את שני המצברים. כדי לדעת כיצד לנתק נכון את המצברים יש לפנות למרכז שירות מורשה.

- אם המצב ממשיך, פנה למרכז שירות מורשה.

מערכת STOP/START - תיבת הילוכים אוטומטית - אם קיימת

תפקוד Stop/Start נועד להפחתת צריכת הדלק. המערכת תדומם את המנוע באופן אוטומטי במהלך עצירה אם דרישות הפעלה מתקיימות. שחרור דוושת הבלם או לחיצה על דוושת ההאצה תתניע מחדש את המנוע באופן אוטומטי.

בכלי רכב עם התנעה - הדממה אוטומטית מותקן מתנע לעומס כבד, מצבר משופר ושיפורים נוספים לחלקי מנוע, כדי לטפל בהתנעות מנוע רבות יותר.

הערה:

מומלץ שמערכת Stop/Start תנטרל במהלך נסיעה בשטח.

מצבר משני

אם רכבך מצויד במצבר משני המשמש להפעלת מערכת Stop/Start ומערכת חשמל 12 וולט של הרכב. המצבר המשני נמצא מאחורי קשת הגלגל בצד הנוסע הקדמי.



אם ההודעה SERVICE POWER STEERING (הגה כוח דרוש תיקון) סמל גלגל הגה מהבהב מוצגים בתצוגת לוח המחוונים, יש להביא את הרכב למרכז שירות מורשה לצורך טיפול. ייתכן שהגה הכוח לא עובד ← עמוד 120.

אם הסמל וההודעה POWER STEERING SYSTEM HOT (הגה כוח חם) מוצגים על צג לוח המחוונים, ייתכן שבוצעו תמרוני הגה קיצוניים שגרמו להתחממות מערכת כוח ההגה. עד שיפסק המצב של התחממות יתר, תגבור הגה הכוח לא יפעל באופן זמני. עצור במקום בטוח, ותן לרכב לפעול במצב סרק לכמה דקות עד לכיבוי הנורות. ← עמוד 120.

הערה:

- גם אם הגה הכוח אינו פועל, עדיין ניתן יהיה להפעיל את ההגה. במצבים אלו עדיין יהיה צורך במאמץ רב יותר להיגוי, במיוחד במהירויות נמוכות ובמהלך תמרוני חניה.

תפקוד Stop/Start מופעל לאחר כל התנעה רגילה של המנוע.
 המערכת תיכנס למצב מוכנות STOP/START READY.

להפעלת מצב הדממה אוטומטית, אחד הממצבים הבאים חייב להתרחש:

המערכת חייבת להיות במצב STOP/START READY. הודעת STOP/START READY תוצג בלוח המחוונים בתצוגת מערכת Stop/Start. למידע נוסף, עיין בנושא "לוח מחוונים" בפרק "הכר את לוח המחוונים".
 הרכב חייב להיות בעצירה מוחלטת.
 בורר ההילוכים חייב להיות בהילוך קדמי ודושת הבלמים לחוצה.
 המנוע יודמם, מחוג מד הסל"ד יעבור לאפס ומחווין Stop/Start יידלק, כדי לציין שהדממה אוטומטית פעילה. הגדרות שבוצעו יישמרו לאחר שהמנוע יותנע מחדש. למידע נוסף, עיין בנושא "הגה כוח" בפרק "התנעה והפעלה".

סיבות אפשריות לאי פעולה של הדממה אוטומטית של המנוע

לפני הדממת המנוע, המערכת תבדוק האם תנאי הבטיחות והנוחות עומדים בדרישות.

- ניתן לראות מידע מפורט על הפעולה של מערכת Stop/Start בלוח המחוונים במסך Stop/Start. המערכת עשויה לא לדומם את המנוע בתנאים הבאים:
- הנהג אינו חוגר את חגורת הבטיחות שלו.
- דלת הנהג אינה סגורה.
- טמפרטורת המצבר גבוהה מדי או נמוכה מדי.
- טעינת המצבר חלשה.
- הרכב עומד במדרון תלול.
- החימום או הקירור של תא הנוסעים פעיל ועדיין לא הושגה הטמפרטורה הרצויה.
- מיזוג האוויר מוגדר למצב הפשרה מלאה במהירות מפוח גבוהה.
- מיזוג האוויר מוגדר למצב MAX A/C.
- המנוע לא הגיע לטמפרטורת הפעולה הרגילה.
- טמפרטורת המנוע גבוהה מדי.
- לא משולב הילוך קדמי.
- מכסה המנוע פתוח.

- תיבת העברה במצב 4L או סרק.
 - דושת הבלם אינה לחוצה בעוצמה מספקת.
 - דושת האצה נלחצה.
 - לא הושג סף המהירות מהעצירה הקודמת.
 - זווית ההגה גדולה מתנאי הסף.
 - בקרת השיוט האדפטיבית פעילה והוגדרה מהירות.
 - הרכב נמצא בגובה רב.
 - קיימת תקלה במערכת.
- קיימת אפשרות לנהוג ברכב מספר פעמים מבלי שמערכת STOP/START תעבור למצב STOP/START READY בתנאים קיצוניים יותר מאלו שפורטו לעיל.

התנעת המנוע במצב הדממה אוטומטית

כאשר משולב הילוך קדמי, המנוע יותנע כאשר דושת הבלם תשחרר או דושת ההאצה תילחץ. תיבת ההילוכים תשתלב באופן אוטומטי לאחר התנעה מחדש של המנוע.

הפעלה ידנית של מערכת Stop/Start

לחץ על מתג STOP/START OFF (נמצא באזור המתגים), הנורית במתג תיכבה.

תקלה במערכת

אם יש תקלה במערכת STOP/START, המערכת לא תדומם את המנוע. הודעת SERVICE STOP/START SYSTEM תוצג בתצוגת לוח המחוונים. למידע נוסף, עיין בנושא "תצוגת לוח מחוונים" בפרק "הכר את לוח המחוונים" עמוד 120.

אם מוצגת הודעת SERVICE STOP/START SYSTEM בתצוגת לוח המחוונים, דאג לבדיקת המערכת במרכז שירות מורשה.

הפסקה ידנית של מערכת Stop/Start

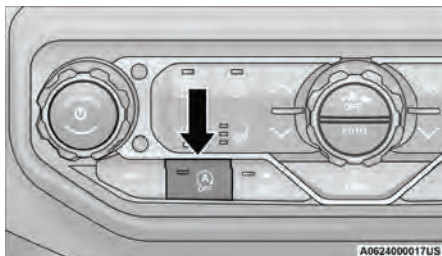

מתג STOP/START OFF

לחץ על מתג STOP/START OFF (נמצא באזור המתגים), הנורית במתג תידלק. הודעת STOP/START OFF תוצג בלוח המחוונים בתצוגת מערכת Stop/Start. למידע נוסף, עיין בנושא "לוח מחוונים" בפרק "הכר את לוח המחוונים" עמוד 120.

הערה:

מערכת STOP/START תחזור להיות פעילה בכל פעם שהמנוע יודם וייתנע מחדש.

תנאים בהם המנוע יותנע באופן אוטומטי, בעת שמצב הדממה אוטומטית פעיל:

- בורר ההילוכים הועבר מהילוך נסיעה.
- כאשר יש טמפרטורה נוחה בתא הנוסעים.
- קיים הפרש משמעותי בין הטמפרטורה בתא הנוסעים לטמפרטורה שהוגדרה במערכת מיזוג האוויר.
- מיזוג האוויר מוגדר למצב הפשרה מלאה.
- בוצע כונון ידני של טמפרטורת מיזוג האוויר או מהירות המאוורר.
- מתח המצבר נמוך מדי.
- נלחץ מתג STOP/START OFF.
- תקלה במערכת STOP/START.
- זמן התנעה/הדממה אוטומטית פעילה עבר את 5 דקות.
- מערכת הנעה לארבעה גלגלים נמצאת במצב 4LO או סרק.
- גלגל ההגה סובב מעבר לסף. (רק דגמים עם התנעה והדממה אוטומטית)

מערכת STOP/START – תיבת הילוכים ידנית – אם קיימת

תפקוד Stop/Start נועד להפחתת צריכת הדלק. המערכת תדומם את המנוע באופן אוטומטי במהלך עצירה אם דרישות הפעלה מתקיימות. לחיצה על דוושת המצמד תתניע אוטומטית את המנוע.

הערה:

מומלץ שמערכת Stop/Start תנוטרל במהלך נסיעה בשטח.

מצבר משני

אם רכבך מצויד במצבר משני המשמש להפעלת מערכת Stop/Start ומערכת חשמל 12 וולט של הרכב. המצבר המשני נמצא מאחורי קשת הגלגל בצד הנוסע הקדמי.

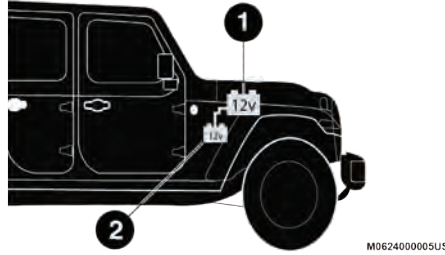

מיקומי המצברים

1 – מצבר ראשי

2 – מצבר משני

מצב הדממה אוטומטית

אזהרה!

- כלי רכב עם מערכת Stop/Start מצוידים בשני מצברים. יש לנתק את המצבר הראשי ואת המצבר המשני כדי למנוע מתח חשמלי של 12 וולט במערכת החשמל.
- עלולה להיגרם פגיעה קשה או קטלנית אם לא תנתק את שני המצברים. כדי לדעת כיצד לנתק נכון את המצברים יש לפנות למרכז שירות מורשה.

תפקוד Stop/Start מופעל לאחר כל התנעה רגילה של המנוע. הוא יישאר במצב STOP/START NOT READY עד שתיסע קדימה למרחק של מעל 8 ק"מ.

באותה עת, המערכת תעבור למצב STOP/START READY ואם כל התנאים יתמלאו, יכולה לעבור למצב הדממה אוטומטית STOP/START AUTOSTOP ACTIVE.

התנאים הבאים צריכים להתקיים כדי שמצב הדממה אוטומטית STOP/START AUTO STOP ACTIVE יפעל:

- המערכת חייבת להיות במצב STOP/START READY. הודעת STOP/START READY תוצג בתצוגת לוח המחוונים. ← עמוד 120.
 - מהירות הרכב פחות מ- 3 קמ"ש.
 - בורר הילוכים חייב להיות בהילוך סרק ודוושת המצמד לחוצה במלואה.
- המנוע יודמם, מס הסל"ד יעבור למצב Stop/Start, וההודעה STOP/START AUTO STOP ACTIVE תוצג, החימום/מיזוג האוויר (HVAC) וזרימת האוויר יופחתו.

המצבים הבאים יגרמו למנוע להתנעה אוטומטית של המנוע כאשר מצב STOP/START AUTO STOP ACTIVE פעיל:

- יש הפרש משמעותי בין הטמפרטורה בתא הנוסעים לטמפרטורה הוגדרה במערכת מיזוג האוויר האוטומטית.
- מיזוג האוויר מוגדר למצב הפשרה מלאה.
- זמן התנעה/הדממה אוטומטית פעילה עבר את 5 דקות.
- מתח המצבר נמוך מדי.
- מהירות הרכב פחות מ- 8 קמ"ש.
- נלחץ מתג STOP/START OFF
- תיבת העברה במצב 4L או סרק (N).
- גלגל ההגה סובב מעבר לסף (דגמי ESS בלבד).

- מושב הנהג ריק או שדלת הנהג פתוחה.
- הרכב נמצא בגובה רב.
- הרכב עומד במדרון תלול.
- משולב הילוך נסיעה קדימה.
- זווית ההגה גדולה מתנאי הסף.
- יש תקלה במערכת.
- מיזוג האוויר מוגדר למצב MAX A/C.

קיימת אפשרות לנהוג ברכב מספר פעמים מבלי שמערכת STOP/START תעבור למצב STOP/START READY בתנאים קיצוניים מאלו שפורטו לעיל.

התנעת המנוע במצב הדממה אוטומטית

כאשר בורר ההילוך בהילוך סרק, המנוע יותנע כשדוושית המצמד תילחץ (אין צורך ללחוץ על הדוושה במלואה). הרכב ייכנס למצב STOP/START SYSTEM NOT READY עד שמהירות הרכב תהיה מעל 8 קמ"ש.

סיבות אפשריות לאי פעולה של הדממת אוטומטית של המנוע

- לפני הדממת המנוע, המערכת תבדוק האם תנאי הבטיחות והנוחות עומדים בדרישות. במצבים הבאים המנוע לא יודמם:
 - הנהג אינו חוגר את חגורת הבטיחות שלו.
 - הטמפרטורה החיצונית מתחת ל -12°C או מעל 43°C .
 - יש הפרש משמעותי בין הטמפרטורה בתא הנוסעים לטמפרטורה הוגדרה במערכת מיזוג האוויר האוטומטית.
 - מיזוג האוויר מוגדר למצב הפשרה מלאה.
 - המנוע לא הגיע לטמפרטורת הפעולה הרגילה.
 - המצבר פרוק.
 - הרכב נמצא בהילוך אחורי.
 - מכסה המנוע פתוח.
 - תיבת העברה במצב 4L או סרק (N).

הפסקה ידנית של מערכת Stop/Start

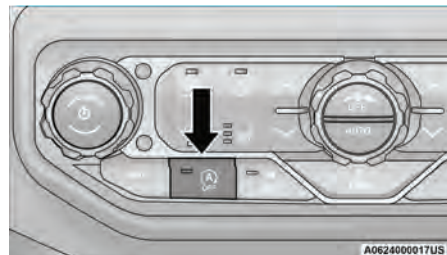

מתג STOP/START OFF

לחץ על מתג STOP/START OFF (נמצא באזור המתגים). הנורית במתג תידלק. הודעת STOP/START OFF מערכת הדממה אוטומטית (כביה) תוצג בלוח המחוונים בתצוגת מערכת Stop/Start ומערכת ההדמה האוטומטית לא תפעל ↵ עמוד 120.

הערה:

מערכת Stop/Start תחזור להיות פעילה בכל פעם שהמנוע יודמם ויותנע מחדש.

הפעלה ידנית של מערכת Stop/Start

לחץ על מתג STOP/START OFF (נמצא באזור המתגים). הנורית במתג תיכבה.

תקלה במערכת

אם יש תקלה במערכת STOP/START, המערכת לא תדומם את המנוע. הודעת SERVICE STOP/START SYSTEM (שירות מערכת הדממה אוטומטית) תוצג בתצוגת לוח המחוונים ↵ עמוד 120.

אם מוצגת הודעת SERVICE STOP/START SYSTEM (שירות מערכת הדממה אוטומטית) בתצוגת לוח המחוונים דאג לבדיקת המערכת במרכז שירות מורשה.

מערכות בקרות שיוט - אם קיימות

הרכב שלך עשוי להיות מצויד במערכת בקרת שיוט או מערכת בקרת שיוט אדפטיבית (ACC):

- מצב בקרת שיוט רגילה (מהירות קבועה) לנסיעה במהירות הקבועה שהוגדרה.
- בקרת שיוט אדפטיבית (ACC) לשמירת המרחק בין רכבך לרכב שמלפנים ובאמצעות בקרת השיוט הקבועה להתאמה אוטומטית של המהירות שהוגדרה מראש.

הערה:

בכלי רכב המצוידים בבקרת שיוט אדפטיבית (ACC), אם לא נקבע מרחק עבור ACC בקרת השיוט הקבוע לא תזהה רכבים לפניך. שים לב תמיד למצב הנבחר.

בקרת שיוט

בעת שהיא מופעלת, בקרת השיוט שולטת על תפקוד דוושת ההאצה במהירויות מעל 32 קמ"ש.

הגדרת מהירות רצויה

הפעל את בקרת השיוט.

הערה:

הרכב צריך לנסוע במהירות אחידה על קרקע ישרה לפני לחיצה על הלחצנים SET (+) או SET (-).

כאשר הרכב הגיע למהירות הרצויה לחץ על לחצן +SET או -SET ושחרר. שחרר את דוושת האצה ורכב ייסע במהירות שהוגדרה.

4

שינוי הגדרת מהירות

הגברת או הפחתת המהירות המוגדרת

כאשר מוגדרת מהירות בבקרת שיוט, ניתן להגדילה בלחיצה על לחצן +SET, או להפחיתה בלחיצה על לחצן -SET.

מהירות ארה"ב (מייל לשעה)

- לחיצה בודדת על לחצן +SET או -SET תשנה את המהירות במייל לשעה אחד. כל לחיצה נוספת תגביר או תפחית במייל נוסף.
- אם הלחצן נלחץ באופן רצוף, המהירות המוגדרת תשתנה עד שהלחצן ישוחרר, והמהירות המוגדרת תחדשה תישמר.

אזהרה!

הפעלת בקרת שיוט עלולה להיות מסוכנת במצבים שהמערכת אינה יכולה לשמור על מהירות קבועה. רכבך עלול לנוע מהר מדי במצבים מסוימים, ואתה עלול לאבד שליטה על הרכב ותיגרם תאונה. אל תשתמש בבקרת השיוט בעומס תנועה כבד או בדרכים מתפתלות, מכוסות בקרח או בשלג או בדרכים חלקות.

הפעלה

לחץ על לחצן הפעלה/כיבוי להפעלת בקרת השיוט. נורית הבטיחות בלוח המחוונים תהבהב. להפסקת פעולת המערכת, לחץ שוב על לחצן ההפעלה/כיבוי. נורית חייווי בבקרת שיוט תיכבה יש להפסיק את פעולת המערכת כאשר היא אינה בשימוש.

אזהרה!

השארת בקרת המהירות פעילה כאשר אינה בשימוש היא מסוכנת. אתה יכול בשוגג להגדיר את המערכת או לגרום לה לנסוע מהר יותר משתרצה. אתה עלול לאבד שליטה ולגרום לתאונה. הפסק תמיד את המערכת כאשר אינך זקוק לה.

לחצני בקרת השיוט נמצאים בצד ימין של גלגל הנהג.

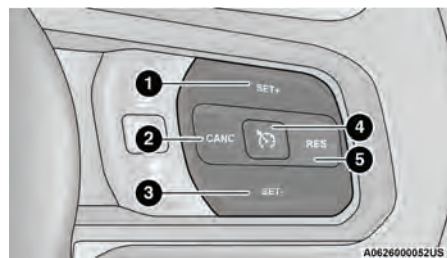

לחצני בקרת שיוט

- 1 - SET(+)/האצה/הגדרה
- 2 - CANCEL/ביטול
- 3 - SET(-)/האטה
- 4 - הפעלה/כיבוי
- 5 - RES/חיידוש

הערה:

כדי להבטיח פעולה תקינה, מערכת בקרת השיוט תוכננה להפסיק לפעול אם מספר רב של תפקודי בקרת שיוט הופעלו בו זמנית. אם הדבר מתרחש ניתן לחדש את פעולת מערכת בקרת השיוט בלחיצה על לחצן הפעלה/גיבוי של בקרת השיוט והגדרה מחדש של מהירות הרכב הרצויה.

מהירות בשיטה המטרית (קמ"ש)

- לחיצה בודדת על לחצן +SET או -SET - תשנה את המהירות בקילומטר לשעה אחד. כל לחיצה נוספת תגביר או תפחית בקילומטר נוסף.
- אם הלחצן נלחץ באופן רצוף, המהירות המוגדרת תשתנה עד שהלחצן ישוחרר, והמהירות המוגדרת החדשה תישמר.

האצה לעקיפה

לחץ על דוושת האצה כפי שאתה עושה באופן רגיל. כאשר הדוושה תשוחרר, הרכב יחזור למהירות שהוגדרה.

שימוש בבקרת שיוט בדרך הררית

תיבת ההילוכים מסוגלת להוריד הילוכים בירידות כדי לשמור על מהירות הרכב. מערכת בקרת השיוט תשמור על המהירות בעליות ובירידות. חריגה קטנה מהמהירות בדרך הררית היא תקינה. במדרונות תלולים, הרכב עשוי להאיץ או להאט באופן ניכר, לכן מומלץ לנהוג ללא שימוש בבקרת השיוט.

אזהרה!

הפעלת בקרת שיוט עלולה להיות מסוכנת במצבים שהמערכת אינה יכולה לשמור על מהירות קבועה. רכבך עלול לנוע מהר מדי במצבים מסוימים, ואתה עלול לאבד שליטה על הרכב ותיגרם תאונה. אל תשתמש בבקרת השיוט בעומס תנועה כבד או בדרכים מתפתלות, מכוסות בקרח או בשלג או בדרכים חלקות.

חידוש המהירות

לחידוש מהירות שהוגדרה קודם לכן, לחץ על לחצן RES ושחרר אותו. ניתן לחדש מהירות בכל מהירות מעל 32 קמ"ש.

הפסקת פעולה

לחיצה קלה על דוושת הבלם, לחיצה על לחצן CANC (ביטול), או לחיצה רגילה על הבלם בעת האטת הרכב, תנטרל את בקרת השיוט מבלי למחוק את המהירות המוגדרת מהזיכרון.

התנאים הבאים גם יגרמו לרכב להפסיק את פעולת בקרת השיוט מבלי למחוק את המהירות המוגדרת מהזיכרון:

- בלם החניה מופעל.
- מתרחש/ מצב של בקרת יציבות.
- בורר ההילוכים הועבר מהילוך נסיעה קדמי.
- מהירות יתר של המנוע.
- דוושת המצמד נלחצה (תיבת הילוכים ידנית בלבד)

לחיצה על לחצן הפעלה/כיבוי או העברת מתג ההתנעה למצב OFF תמחק את המהירות המוגדרת מהזיכרון.

בקרת שיוט אדפטיבית (ACC) – אם קיימת

בקרת שיוט אדפטיבית (ACC) משפרת את נוחות הנסיעה של בקרת השיוט בעת נסיעה בכבישים מהירים או בדרכים ראשיות. אך היא אינה מערכת בטיחות ואינה מתוכננת למנוע תאונות. תפקוד בקרת שיוט פועל באופן שונה אם רכבך מצויד במערכת בקרת שיוט אדפטיבית (ACC)  עמוד 182.

אזהרה! (המשך)

- אינה מזהה תמיד מצבי תנועה מורכבים, ולכן עלולה לא להפיק אזהרות מרחק או להפיק אזהרות מרחק שגויות.
עליך להפסיק את מערכת ACC:
- בעת נהיגה בערפל, בגשם כבד, בשלג כבד, גשם מעורב בשלג, תנועה צפופה וממצבי נהיגה מורכבים (למשל באתרי עבודות בדרך).
- בעת כניסה לנתיב פנייה או יציאה מכביש מהיר, בעת נהיגה בכבישים מפותלים, מכוסי קרח, שלג חלקלקים או בעלי עליות וירידות תלולות.
- בעת גרירת גרור בעליות ובירידות תלולות.
- כאשר הנסיבות אינן מאפשרות נסיעה במהירות קבועה.

אזהרה!

- בקרת שיוט אדפטיבית (ACC) היא מערכת נוחות. היא אינה תחליף לנהיגה פעילה של הנהג. זו תמיד אחריות הנהג לשים לב לתנאי הכביש, התנועה ומזג האוויר, מהירות הרכב, המרחק מהרכב שמלפנים והכי חשוב הפעלת הבלמים כדי להבטיח הפעלה בטוחה של הרכב בכל תנאי הדרך. יש להקדיש תמיד את תשומת הלב המרבית לנהיגה ולשמירה על השליטה ברכבך. אי ציות להנחיות האלה יכול לגרום להתנגשות למוות או לפציעה חמורה.
- מערכת ACC:
 - אינה מגיבה להולכי רגל, רכבים המגיעים מהכיוון הנגדי ועצמים ניחים (לדוגמה רכב שעצר בפקק תנועה או רכב מושבת).
 - אינה לוקחת בחשבון תנאי דרך, תנועה ומזג אוויר ופעולתה עשויה להיות מוגבלת בתנאי ראות מוגבלת.

(המשך)

ACC מאפשרת לך לשמור שבקרת השיוט תפעל בתנאי תנועה קלה עד בינונית מבלי צורך לאתחל כל הזמן את בקרת השיוט. ACC משתמשת בחיישן רדאר ומצלמה קדמית המיועדים לזהות כלי רכב הנוסעים לפניך.

הערה:

- אם חיישן ACC מזהה רכב מלפנים, ACC תבלום מעט או תאיץ (מבלי לחרוג מהמהירות שהוגדרה) באופן אוטומטי לשמירה על המרחק המוגדר מראש בין רכבים, תוך התאמה למהירות הרכב שמלפנים.
- כל שינוי בשלדה/מתלים או שינויים בגודל צמיגי הרכב, ישפיעו על הביצועים של בקרת השיוט האדפטיבית ומערכת אזהרת התנגשות.
- בקרת שיוט במהירות קבועה לבדה (בלי שהוגדר מרחק עבור ACC) לא תזהה את כלי הרכב מלפניך. שים לב תמיד למצב הנבחר.

אופן ההפעלה של בקרת שיוט אדפטיבית (ACC)

לחצני בקרת השיוט (הנמצאים בצד ימין של גלגל ההגה) מפעילים את בקרת השיוט האדפטיבית.



לחצני בקרת השיוט האדפטיבית

- 1 – לחצן הגדלת מרחק
- 2 – לחצן הפעלה/כיבוי בקרת שיוט אדפטיבית
- 3 – לחצן הקטנת מרחק

תפריט בקרת שיוט אדפטיבית (ACC)

הצג בלוח המחוונים מציג את הגדרות מערכת ה-ACC הנוכחיות. הצג בלוח המחוונים נמצא במרכז לוח המחוונים. המידע המוצג תלוי במצב מערכת ה-ACC.

- ACC Proximity Warning (אזהרת קרבה של ACC)
 - ACC Unavailable Warning (אזהרת ACC אינה זמינה)
- תצוגת לוח המחוונים תחזור לתצוגה האחרונה שנבחרה לאחר חמש שניות של חוסר פעילות של תצוגת ACC.

בקרת שיוט אדפטיבית (ACC)

המהירות המינימלית הניתנת להגדרה במערכת ACC היא 32 קמ"ש.
המערכת מופעלת ונמצאת במצב מוכנות, ההודעה ACC Ready תוצג בלוח המחוונים.

כאשר פעולת המערכת הופסקה הודעה Adaptive Cruise Control (ACC) תוצג בלוח המחוונים.

הערה:

- אינך יכול להפעיל את ACC במצבים הבאים:
 - מצב 4WD Low משולב.
 - כאשר הבלמים מופעלים.
 - כאשר בלם החניה משולב.
 - כאשר תיבת ההילוכים במצב חניה, הילוך אחורי או הילוך סרק.

לחץ על לחצן הפעלה/כיבוי של בקרת השיוט האדפטיבית (ACC) (הנמצא על גלגל ההגה) עד שאחת מההודעות הבאות מוצגת בצג בלוח המחוונים:

בקרת השיוט האדפטיבית מופסקת

בעת ש ACC הופסקה יופיע בצג Adaptive Cruise Control Off.

בקרת השיוט האדפטיבית מוכנה

כאשר ACC הופעלה אבל עדיין לא הוגדרה מהירות, יופיע בצג Adaptive Cruise Control Ready.

בקרת שיוט אדפטיבית מוגדרת

כאשר הלחצן SET+ או SET- (בנמצאים בגלגל ההגה) נלחצים יופיע בצג ACC SET.

כאשר ACC הוגדרה, המהירות שהוגדרה תופיע בצג בלוח המחוונים.

מסך ACC יכול להיות מוצג שוב אם פעולות ACC הבאות התבצעו.

- System Cancel (ביטול המערכת)
- Driver Override (התערבות הנהג)
- System Off (מערכת הופסקה)

אזהרה!
במצב בקרת שיוט רגילה (ללא בקרת מרחק של ACC) המערכת אינה מגיבה לרכבים הנוסעים מלפנים. בנוסף אזהרת הקרבה אינה פועלת ולא תישמע התראה אפילו כשאתה קרוב מדי לרכב שלפניך, מאחר שנוכחות רכב מלפנים והמרחק בין רכבים אינו מזוהה. הקפד לשמור על מרחק בטוח בין רכבך לרכב שנוסע מלפנים. ודא תמיד איזה מצב נבחר.

אם המערכת מוגדרת כאשר מהירות הרכב מתחת ל- 32 קמ"ש, המהירות תוגדר כבירית מחדל ל- 32 קמ"ש.

הערה:

לא ניתן לכוון מהירות בקרת שיוט קבועה לפחות מ- 32 קמ"ש.

אזהרה!
השאררת בקרת השיוט פעילה כאשר אינה בשימוש היא מסוכנת. אתה יכול בשוגג להגדיר את המערכת או לגרום לה לנסוע מהר יותר משתרצה. אתה עלול לאבד שליטה ולגרום לתאונה. הפסק תמיד את המערכת כאשר אינך זקוק לה.

הגדרת מהירות רצויה

כאשר הרכב הגיע למהירות הרצויה לחץ על לחצן SET+ או SET- ושחרר. המהירות שהוגדרה תופיע על צג לוח המחוונים.

הערה:

ניתן להשתמש בבקרת שיוט במהירות קבועה ללא הגדרת מרחק עבור ACC. להחלפה בין מצבי הבקרה לחץ על לחצן הפעלה/כיבוי של בקרת השיוט האדפטיבית (ACC), שמפסיק את פעולת ACC ובקרת שיוט במהירות קבועה. לחיצה על לחצן הפעלה/כיבוי בקרת שיוט במהירות קבועה יגרום להפעלה (שניוני) מצב בקרת שיוט במהירות קבועה.

- כאשר תיבת ההילוכים הידנית בהילוך ראשון.
- מהירות הרכב נמוכה מ- 32 קמ"ש (תיבת הילוכים ידנית)
- כאשר מהירות הרכב היא מחוץ לתחום המהירות המינימלי.
- כאשר הבלמים התחממו מדי.
- כאשר דלת הנהג פתוחה במהירויות נמוכות.
- כאשר החגורה של הנהג אינה חגורה במהירויות נמוכות.
- מצב ESC Full-Off פעיל

הפעלה/הפסקת פעולה

לחץ ושחרר את לחצן הפעלה/כיבוי של בקרת השיוט האדפטיבית (ACC). תפריט ACC בלוח המחוונים יציג את ההודעה ACC Ready (בקרת השיוט האדפטיבית מוכנה).

להפסקת פעולת המערכת לחץ ושחרר את לחצן הפעלה/כיבוי של בקרת השיוט האדפטיבית (ACC). המערכת תיכבה ועל לוח המחוונים תופיע ההודעה Adaptive Cruise Control (ACC) Off.

אם אחת המערכות מוגדרת כאשר מהירות הרכב היא מעל 32 קמ"ש, המהירות המוגדרת תהיה מהירות הנסיעה הנוכחית של הרכב.

הערה:

- השארת רגלך על דוושת ההאצה יכולה לגרום לרכב להמשיך להאיץ מעבר למהירות המוגדרת. הודעה DRIVER OVERRIDE (התערבות נהג) תוצג בצג בלוח המחוונים.
- אם אתה ממשיך להאיץ מעבר למהירות שהוגדרה כאשר מרחק ACC מוגדר, המערכת לא תבקר את המרחק בין רכבך לרכב שלפניך. מהירות הרכב תיקבע רק על ידי מיקום דוושת ההאצה.

לביטול

המצבים הבאים יבטלו את מערכות בקרת השיוט האדפטיבית או מערכת בקרת שיוט במהירות קבועה:

- דוושת הבלם נלחצה.
- לחצן CANC (ביטול) נלחץ.
- מערכת למניעת נעילת גלגלים (ABS) הופעלה.
- בורר ההילוכים הועבר ממצב נסיעה.

- טמפרטורה מערכת הבל"מה מעל לטמפרטורה הרגילה (התחממות יתר).
- מערכת בקרת יציבות אלקטרונית/מערכת בקרת אחיזה (ESC/TCS) הופעלה.
- בלם החניה מופעל.
- בקרת ייצוב גרור (TSC) פעילה.
- הנהג הפעיל את מצב הפסקה מלאה של ESC.
- מהירות הרכב נמוכה מ- 24 קמ"ש (תיבת הילוכים ידנית בלבד)
- דוושת המצמד נלחצה במשך למעלה מ-10 שניות (תיבת הילוכים ידנית בלבד).
- הרכב נמצא בהילוך סרק במשך למעלה מ-10 שניות (תיבת הילוכים ידנית בלבד).
- הנהג העביר להילוך ראשון (תיבת הילוכים ידנית בלבד).
- המצבים הבאים יבטלו רק את מערכת ACC:
- כאשר חגורה של הנהג אינה חגורה במהירויות נמוכות.
- דלת הנהג נפתחה בנסיעה במהירות נמוכה.

הפסקת פעולה

המערכת תיכבה והמהירות המוגדרת תימחק מהזיכרון אם:

- לחצן הפעלה/כיבוי של בקרת השיוט האדפטיבית (ACC) נלחץ.
- לחצן הפעלה/כיבוי בקרת שיוט במהירות קבועה נלחץ.
- מתג ההתנעה במצב OFF.
- מצב 4WD Low משולב.

חידוש

אם יש מהירות השמורה בזיכרון לחץ על לחצן RES (חדש) ולאחר הורד את רגלך מדוושת ההאצה. הצג בלוח המחוונים יציג את המהירות האחרונה שהוגדרה.

ניתן לחדש את הפעולה בכל מהירות מכל 32 קמ"ש כאשר בקרת השיוט במהירות קבועה פעילה.

ניתן לחדש מהירות בכל מהירות מעל 0 קמ"ש כאשר ACC פעילה.

כאשר מוגדר מרחק עבור ACC:

- כאשר אתה לוחץ על לחצן SET- הפחתת המהירות, אם כוח הבלימה של המנוע אינו מאט דיו את הרכב עד שיגיע למהירות המוגדרת, מערכת הבלמים תאט את הרכב אוטומטית.
- מערכת ACC מפעילה אוטומטית את הבלמים עד לעצירה מלאה בעת שמירת מרחק מהרכב שמלפנים. אם ACC עוקבת אחר הרכב שמפנים עד לעצירה מלאה, רכבך ישחרר את בלמי הרכב שתי שניות לפני הגעה לעצירה מלאה.
- מערכת ACC שומרת על המהירות המוגדרת בעת נסיעה בעלייה או בירידה. אך, חריגה קטנה מהמהירות בדרך הררית היא תקינה. נוסף על כך, תיתכן הורדת הילוכים בעת נסיעה בעלייה או בירידה. זוהי פעולה רגילה הנחוצה לשמירת המהירות המוגדרת. בעת נהיגה בעלייה או בירידה, מערכת ACC תתבטל אם טמפרטורת מערכת הבלימה היא מעל לטווח התקין (התחממות יתר).

4

מהירות ארה"ב (מייל לשעה)

- לחיצה בודדת על לחצן SET+ או SET- תשנה את המהירות במייל לשעה אחד. כל לחיצה נוספת על הלחצן תגביר או תפחית בעוד מייל לשעה אחד.
- אם הלחצן נלחץ ברצף, המהירות המוגדרת תגבר במרווחים של 5 מי"ש עד שהלחצן ישוחרר. המהירות המוגדרת החדשה תוצג בצג בלוח המחוונים.

מהירות בשיטה המטרית (קמ"ש)

- לחיצה בודדת על לחצן SET+ או SET- תשנה את המהירות בקמ"ש אחד. כל לחיצה נוספת על הלחצן תגביר או תפחית בעוד קמ"ש אחד.
- אם הלחצן נלחץ ברצף, המהירות המוגדרת תגבר במרווחים של 10 קמ"ש עד שהלחצן ישוחרר. המהירות המוגדרת החדשה תוצג בצג בלוח המחוונים.

הערה:

כאשר אתה נוסע מעל למהירות המוגדרת ולוחץ על לחצן SET+ או SET-, המהירות המוגדרת החדשה תהיה המהירות הנוכחית של הרכב.

הערה:

- כאשר מצב ACC פעיל אם הרכב נעצר למשך למעלה משתי שניות, המערכת תתבטל. הנהג יידרש להפעיל את הבלמים לשמירה על הרכב במצב נייח.
- לא ניתן לחדש את פעולת את ACC אם רכב עומד במרחק קצר לפני רכבך.

אזהרה!

יש להשתמש בתפקוד חידוש פעולה רק אם התנועה בדרך מאפשרת. חידוש מהירות מוגדרת גבוהה או נמוכה מדי לתנאי התנועה והדרך הקיימים עלולה לגרום להאצה או להאטה שיהיו חדות מדי מכדי לאפשר הפעלה בטוחה. אי ציות להנחיות האלה יכול לגרום להתנגשות למוות או לפציעה חמורה.

שינוי הגדרת מהירות

הגברה/הפחתה של מהירות

לאחר הגדרת המהירות, ניתן להגביר את המהירות המוגדרת בלחיצה על לחצן SET+ או להפחית אותה בלחיצה על לחצן SET-.

הגדרת מרחק בין רכבים ב-ACC

הגדרת שמירת מרחק מהרכב שלפנים עבור ACC ניתנת לשינוי בין ארבעה קווים (ארוך ביותר) שלושה קווים (ארוך), שני קווים (ביניים), וקו אחד (קצר). באמצעות הגדרת המרחק ומהירות הרכב ACC מחשבת ומגדירה את המרחק מהרכב שמלפנים. הגדרת המרחק מוצגת בצג בלוח המחוונים.

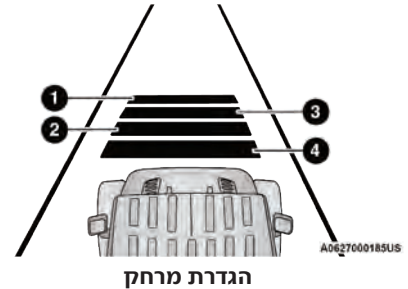

- 1 - הגדרת המרחק הארוך ביותר (ארבעה קווים)
- 2 - הגדרת מרחק בינוני (שני קווים)
- 3 - הגדרת מרחק ארוך (שלושה קווים)
- 4 - הגדרת מרחק קצר (קו אחד)

עוצמת הבלימה המרבית שמפעילה ACC מוגבלת, אך הנהג יכול תמיד ללחוץ בעצמו על דוושת הבלם.

הערה:

כאשר מערכת ACC בולמת פנסי הבלימה נדלקים.

אזהרת קרבה תתריע לנהג כאשר ACC מעריכה שרמת הבלימה המרבית אינה מספיקה לשמירה על המרחק המוגדר. אם הדבר קורה, אזהרה חזותית BRAKE! (בלום) תהבהב בצג בלוח המחוונים וישמע צליל התרעה בעת ש ACC ממשיכה להפעיל את עוצמת הבלימה המרבית שלה.

הערה:

מסך Brake! בצג בלוח המחוונים מזהיר את הנהג לנקוט בפעולה ואינו בהכרח סימן שמערכת אזהרת התנגשות מבצעת בלימה בעצמה.

להגדלת הגדרות מרחק, לחץ על לחצן הגדלת מרחק ושחרר. כל פעם שהלחצן נלחץ הגדרות המרחק גדלות בקו אחד (ארוך יותר).

להפחתת הגדרות מרחק, לחץ על לחצן הפחתת מרחק ושחרר. כל פעם שהלחצן נלחץ הגדרות המרחק פוחתות בקו אחד (קצר יותר).

אם אין רכב מלפנים, הרכב ישמור על המהירות שהוגדרה. אם מזהה רכב איטי יותר באותו נתיב, יוצג הסמל "חיווי רכב מזהה" בצד בלוח המחוונים, ומהערכת תתאים את מהירות הרכב אוטומטית לשמירה המרחק המוגדר, ללא קשר למהירות המוגדרת.

הרכב ישמור על המרחק המוגדר עד אשר:

- הרכב מלפנים יאיץ למהירות שמעל המהירות המוגדרת.
- הרכב שמלפנים עובר לנתיב אחר או מחוץ לתחום הראות של החיישן.
- הגדרות המרחק משתנות.
- המערכת מתנתקת ← עמוד 186.

הדבר מתרחש לעתים בתנאי ראות גרועה כגון בתנאי שלג או גשם כבד. מערכת ACC עשויה לא לפעול זמנית בשל חסמים כגון בוך, לכלוך או שלג. במקרים אלה תופיע ההודעה לעיל בצג בלוח המחוונים והמערכת תפסיק לפעול.

ההודעה יכולה להיות מוצגת לעתים בעת נסיעה באזורים עם החזרי אור חזקים (לדגומה קרח ושלג או מנהרות עם אריחים מחזירי אור) מערכת ACC תחזור לפעול לאחר שהרכב ייצא מאזורים אלה. במקרים נדירים כאשר הרדאר אינו מזהה רכב או עצם כלשהו בנתיב הנסיעה, אזהרה זו עשויה להופיע זמנית.

הערה:

אם אזהרת ACC/FCW Unavailable Wipe Front Radar Sensor (בקרת שיוט אדפטיבית/ אזהרת התנגשות אינה זמינה. נגב חיישן רדאר קדמי) הופעלה כאשר מצב בקרת שיוט במהירות קבועה עדיין פעיל.

אם תנאי מזג האוויר אינם הבעיה הנהג נדרש לבדוק את החיישן. ייתכן שדרוש ניקוי או הסרת חסימה. החיישן נמצא במרכז הרכב מאחורי הגריל התחתון.

כאשר ACC עם עצירה מחזיקה את רכבך במצב נייח, אם חגורת הבטיחות של הנהג שוחררה או שדלת הנהג נפתחה, מערכת ACC עם עצירה תתבטל והבלמים ישוחררו. הודעת ביטול תופיע בצג בלוח המחוונים וישמע צליל אזהרה. הנהג יידרש להתערב ברגע זה.

אזהרה!

כאשר מחודשת פעולת מערכת ACC, הנהג חייב להבטיח שאין הולכי רגל, כלי רכב או עצמים בנתיב הנסיעה של הרכב. אי ציות להנחיות האלה יכול לגרום להתנגשות למוות או לפציעה חמורה.

תצוגת הודעות אזהרה ותחזוקה

אזהרת נקה חיישן קדמי בחזית הרכב

אזהרה ACC/FCW Unavailable Wipe Front Radar Sensor (בקרת שיוט אדפטיבית/ אזהרת התנגשות אינה זמינה. נגב חיישן רדאר קדמי) תוצג וישמע צליל התרעה כאשר קיימים תנאים המונעים זמנית את פעולת המערכת.

סייען עקיפה

בעת נסיעה כאשר מערכת ACC מופעלת תוך שמירת מרחק מרכב הנוסע מלפנים, המערכת תאיץ עד למהירות שהוגדרה עבור ACC כדי לסייע בעקיפת הרכב. האצה נוספת זו תופעל כאשר יופעל מחוון הכיוון השמאלי ותהיה פעילה רק בעת עקיפה מצד שמאל.

פעולת ACC בעצירה (תיבת הילוכים אוטומטית לבד)

במקרה שמערכת בקרת שיוט אדפטיבית מביאה את הרכב לעצירה בעת שמירת מרחק מהרכב מלפנים, הרכב שלך יתחיל לנוע ללא צורך בפעולת נהג כלשהי אם הרכב מלפנים מתחיל לנוע תוך שתי שניות לאחר שרכבך עצר.

אם הרכב שמלפנים אינו מתחיל לנוע במהלך שתי שניות לאחר שהרכב עצר, ה-ACC יבטל את העצירה והבלמים ישוחררו. הודעת ביטול תופיע בצג בלוח המחוונים וישמע צליל אזהרה. הנהג יידרש להתערב ברגע זה.

לשמירה על הפעולה התקינה של מערכת ACC, חושב להקפיד על צעדי התחזוקה הבאים:

- שמור תמיד את החיישן נקי. נגב את החיישן בזהירות במטלית רכה. היזהר לא לגרום נזק לעדשות.
 - אל תסיר את הברגים מהחיישן. פעולה זו יכולה לגרום לתקלה במערכת ACC או תפקוד לקוי שלה אשר תדרוש כיוון מחדש של החיישן.
 - אם נגרם נזק לחיישן או לחזית הרכב בהתנגשות, הבא את הרכב לתיקון במרכז שירות מורשה מטעם סמלת בע"מ.
 - אל תחבר או תתקין אביזרים נוספים בקרבת החיישן, כולל חומרים שקופים או סורגים לא מקוריים. פעולה זו יכולה לגרום לתקלה במערכת ACC או תפקוד לקוי שלה.
- כאשר המצב שבגללו המערכת נטרלה אינו קיים יותר, המערכת תחזור למצב Adaptive Cruise Control Off (בקרת שיוט אדפטיבית מופסקת) ופעולתה תתחדש לאחר שיחדשו את פעולתה.

הערה:

אם ההודעה ACC/FCW Unavailable Wipe Front Radar Sensor (בקרת שיוט אדפטיבית/ אזהרת התנגשות אינה זמינה. נגב חיישן רדאר קדמי) מוצגת לעתים קרובות (למשל יותר מפעחת בכל נסיעה) מבלי שקיים שלג, גשם או בוץ או חסימה אחרת, דאג לכיוון מחדש של החיישן במרכז שירות מורשה מטעם סמלת בע"מ.

אזהרה נקה שמשה קדמית

אזהרה ACC/FCW Limited Functionality Clean Front Windshield (בקרת שיוט אדפטיבית/ אזהרת התנגשות תפקוד מוגבל. נקה את השמשה הקדמית) תוצג ויישמע צליל התרעה כאשר קיימים תנאים המונעים זמנית את פעולת המערכת. הדבר מתרחש לעתים בתנאי ראות גרועה כגון בתנאי שלג או גשם כבד. מערכת ACC עשויה לא לפעול זמנית בשל חסמים כגון בוץ, לכלוך או שלג על השמשה או הצטברות אדים על השמשה. במקרים אלה תופיע ההודעה ACC/FCW Limited Functionality Clean Front Windshield (בקרת שיוט אדפטיבית/ אזהרת התנגשות תפקוד מוגבל. נקה את השמשה הקדמית). וביצועי המערכת ישובשו.

הודעה זו יכולה להיות מותג לעתים בנסיעה בתנאי מזג אוויר קשים. מערכת ACC/FCW תחזור לפעול לאחר שהרכב ייצא מאזורים אלה. במקרים נדירים כאשר הרדאר אינו מזהה רכב או עצם כלשהו בנתיב הנסיעה, אזהרה זו עשויה להופיע זמנית.

אם תנאי מזג האוויר אינם הבעיה הנהג נדרש לבדוק את השמשה הקדמית ואת המצלמה הנמצאת בצד האחורי של המראה הפנימית. ייתכן שדרוש ניקוי או הסרת חסימה.

כאשר התנאים אשר הגבילו את התפקוד אינם קיימים יותר, המערכת תחזור לתפקוד מלא.

הערה:

אם ההודעה ACC/FCW Unavailable Wipe Front Radar Sensor (בקרת שיוט אדפטיבית/ אזהרת התנגשות תפקוד מוגבל נגב את השמשה הקדמית) מוצגת לעתים קרובות (למשל יותר מפעם אחת בכל נסיעה) מבלי שקיים שלג, גשם או בוץ או חסימה אחרת, דאג לבדיקה של השמשה הקדמית והמצלמה הקדמית במרכז שירות מורשה מטעם סמלת בע"מ.

פניות ועיקולים

בעת נסיעה בעיקול כאשר מערכת ACC פעילה, המערכת עשויה להפחית את מהירות הרכב ואת ההאצה מסיבות של יציבות, כאשר אין רכב מלפנים. כאשר הרכב יוצא מהפניה המערכת תחדש את המהירות המוגדרת המקורית. זה חלק מפעולה תקינה של מערכת ACC.

הערה:

בפניות חדות תפקוד ACC עשוי להיות מוגבל. הנהג חייב לשמור על השליטה ברכב, הישאר ערני והיה מוכן לבלום במקרה הצורך.

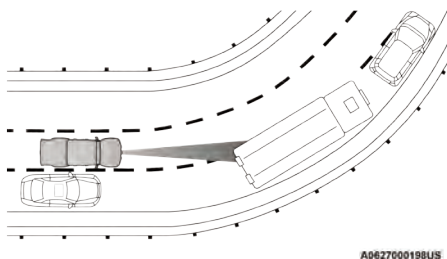

דוגמה לפנייה או עיקול

רכב בשולי הנתיב

ACC עשויה לא לזהות כלי רכב הנוסע באותו נתיב אבל נמצא בצד ולא בדיוק מולך, או רכב המגיע מנתיב השתלבות צדדי. המערכת עלולה לא לשמור מרחק מספיק מהרכב שנוסע מלפנים. הרכב שבשולי הנתיב עשוי לנוע אל נתיב הנסיעה או מחוצה לו ולגרום לרכב לבלום או להאיץ באופן פתאומי.

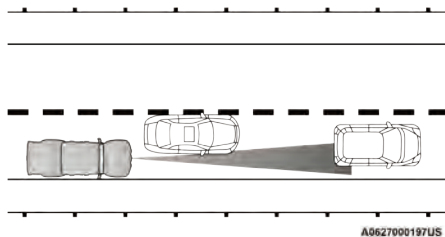

דוגמה לרכב בשולי הנתיב

אזהרה דרוש שירות בבקרת שיט אדפטיבית/אזהרת התנגשות

אם המערכת נכבית, וההודעה ACC/FCW Unavailable Service Required (בקרת שיט אדפטיבית/אזהרת התנגשות לא זמינה, דרוש שירות) או Cruise/FCW Unavailable Service Required (בקרת שיט/אזהרת התנגשות לא זמינה, דרוש שירות) מוצגת בלוח המחוונים, ייתכן שקיימת תקלה זמנית המגבילה את תפקוד ACC. על אף שניתן עדיין לנהוג ברכב בתנאים רגילים, ACC לא תהיה פעילה זמנית. אם הדבר קורה, נסה להפעיל מחדש את ACC מאוחר יותר, לאחר התנעה. אם הבעיה נמשכת, פנה למרכז שירות מורשה מטעם סמלת בע"מ.

אמצעי זהירות בנהיגה עם ACC

בתנאי נהיגה מסוימים, ייתכנו בעיות בזיהוי של ACC. במקרים אלה, ACC עשויה לבלום מאוחר או באופן בלתי צפוי. הנהג צריך לשמור על ערנות ולהגיב במידת הצורך. המצבים הבאים הן דוגמאות למצבים כאלה:

גרירת גרור

גרירת גרור אינה מומלצת בעת שימוש בבקרת השיט האדפטיבית.

שימוש ב-ACC בדרך לא מישורית

בעת נהיגה בדרך לא מישורית, ACC עשויה לא לזהות רכב הנוסע בנתיב. תפקוד ACC עשוי להיות מוגבל בהתאם למהירות, העומס על הרכב, תנאי התנועה ותלילות המדרונות.

הערה:

הנהג חייב לשמור על השליטה ברכב, הישאר ערני והיה מוכן לבלום במקרה הצורך.

שינוי נתיב

ACC עשויה לא לזהות רכב עד שהוא ייכנס במלואו לנתיב נסיעתך. באיור הבא ACC עדיין לא זיהתה את הרכב שמחליף נתיב והיא עשויה לא לזהות אותו עד שיהיה מאוחר מדי עבור פעולת מניעה. המערכת עלולה לא לשמור מרחק מספיק מהרכב שנוסע מלפנים. היה ערני תמיד והיה מוכן לבלום, אם דרוש.

כלי רכב צרים

כמה כלי רכב צרים הנוסעים בשוליים החיצוניים של הנתיב או נכנסים לקצה הנתיב לא יזוהו עד שיהיו ישירות במרכז הנתיב. המערכת עלולה לא לשמור על מספיק מרחק מהרכב שנוסע מלפנים.

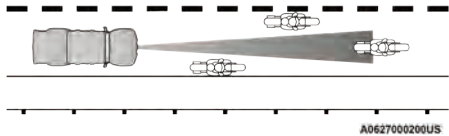
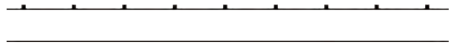
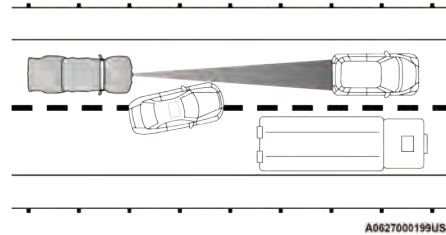
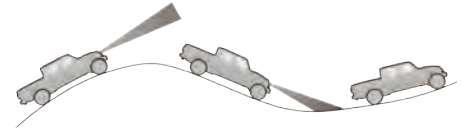
**דוגמה לרכב צר****דוגמה לשינוי נתיב**

A0627000196US

דוגמה לפעולת ACC במדרונות

חיישני סייען חניה ParkSense

ארבעה חיישני ParkSense, נמצאים בפגוש האחורי ומנטרים את האזור שמאחורי הרכב שבתוך תחום הפעולה של החיישנים. החיישנים יכולים לזהות עצמים ממרחק של 30 ס"מ עד למרחק של 200 ס"מ מהפגוש האחורי בקו ראייה ישר בהתאם למיקום, הסוג, והכיוון של המכשול.

ששת חיישני ParkSense, נמצאים בפגוש הקדמי ומנטרים את האזור שלפני הרכב שבתוך תחום הפעולה של החיישנים. החיישנים יכולים לזהות עצמים ממרחק של 30 ס"מ עד למרחק של 120 ס"מ מהפגוש הקדמי בקו ראייה ישר בהתאם למיקום, הסוג, והכיוון של המכשול.

4

מערכת סיוע לחניה אחורית ParkSense – אם קיימת

מערכת סיוע לחניה אחורית ParkSense מספקת חיויים חזותיים וצלילים למרחק בין הפגוש האחורי למכשול המזוהה בעת נסיעה לאחור, למשל בעת חניה. עיין בצעדי זהירות בשימוש במערכת ParkSense, לפרטים על מגבלות המערכת והמלצות ← עמוד 201.

ParkSense תשמור על מצב המערכת האחרון (פעיל או מנוטרל) מהפעם האחרונה שהרכב הונע, כאשר מתג ההתנעה הועבר למצב ON/RUN. ניתן להפעיל את ParkSense רק כאשר בורר הילוכים בהילוך אחורי.

אם ParkSense מופעלת כאשר בורר הילוכים במצב זה, המערכת תישאר פעילה עד שמהירות הרכב תעלה למהירות של 11 קמ"ש ומעלה. כאשר משולב הילוך אחורי ומהירות ההפעלה של המערכת היא מעל למהירות הנ"ל, תוצג אזהרה בצג בלוח המחוננים שתציין שמהירות הרכב גבוהה מדי. המערכת תיהפך פעילה שוב לאחר שמהירות הרכב תרד מתחת ל- 9 קמ"ש.

רכבים ועצמים דוממים

ACC אינה מגיבה לעצמים דוממים ורכבים עומדים. לדוגמה, ACC לא תגיב במצבים שבהם הרכב שלפניך עוזב את הנתיב והרכב שמלפניו עצר בנתיב שלך. היה ערני תמיד והיה מוכן לבלום, אם דרוש.

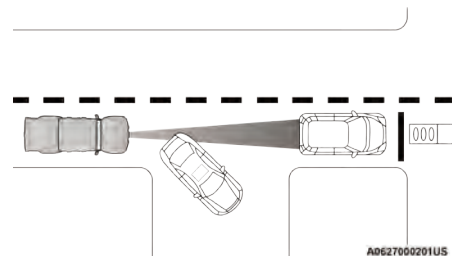

דוגמה לעצם דומם ורכב ניח

תצוגת אזהרות ParkSense

מסך אזהרות ParkSense יוצג רק אם נבחרה האפשרות. Sound and Display (צליל ותצוגה) מתוך הניתנים להתאמה) של מערכת Uconnect Customer- Programmable Features (מאפיינים עמוד 235.

מסך אזהרת ParkSense נמצא בצג בלוח המחוונים עמוד 120. הוא מספק אזהרות חזותיות המציינות את המרחק בין הפגוש האחורי ו/או הפגוש הקדמי והמכשול שהתגלה.

תצוגת ParkSense

תצוגת האזהרה תפעל כדי לציין את מצב המערכת כאשר משולב הילוך אחורי או כאשר הרכב בהילוך נסיעה קדמי ומזוהה מכשול מלפנים.

המערכת תציין מכשול שזוהה באמצעות הצגת קשת בודדת באזור אחד או יותר, בהתאם למרחק המכשול ומיקומו ביחס לרכב.

אם זוהה מכשול במרכז האזור האחורי, תוצג קשת אחת קבועה במרכז האזור האחורי, וישמע צפצוף כל חצי שנייה. ככל שהרכב נע קרוב יותר למכשול, בתצוגה תופיע קשת בודדת הנעה קרוב יותר לרכב והצליל ישתנה מצליל בודד כל 1/2 שנייה, לאיטי, למהיר ולרציף.

אם מזוהה מכשול בצד שמאל ו/או ימין של החלק האחורי, התצוגה תציג קשת מהבהבת אחת באזור הקדמי מצד שמאל ו/או ימין והמערכת תשמיע צליל מהיר. ככל שהרכב נע קרוב יותר למכשול, בתצוגה תופיע קשת בודדת הנעה קרוב יותר לרכב והצליל ישתנה מצליל איטי, למהיר ולרציף.

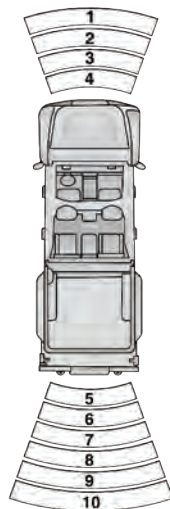

A0629000254US

קשתות סייען חניה ParkSense

- 6 - צליל מהירלקשת מהבהבת
- 7 - צליל מהירלקשת מהבהבת
- 8 - צליל איטילקשת קבועה
- 9 - צליל איטילקשת קבועה
- 10 - צליל בודד כל 1/2 שניותלקשת קבועה

- 1 - ללא צליללקשת קבועה
- 2 - ללא צליללקשת מהבהבת
- 3 - צליל מהירלקשת מהבהבת
- 4 - צליל רצוףלקשת מהבהבת
- 5 - צליל רצוףלקשת מהבהבת

הרכב קרוב למכשול כאשר תצוגת האזהרה מציגה קשת מהבהבת בודדת ונשמע צליל רצוף. הטבלה הבאה מציגה את התרעות האזהרה הפעילות כאשר המערכת מזהה מכשול:

התרעות אזהרה מאחור							
פחות מ- 30 ס"מ	65-30 ס"מ	100-65 ס"מ	120-100 ס"מ	150-120 ס"מ	200-150 ס"מ	מעל 200 ס"מ	מרחק מאחור (ס"מ)
חמישית מהבהבת	שישית מהבהבת	ללא	ללא	ללא	ללא	ללא	קשתות-שמאל
חמישית מהבהבת	שישית מהבהבת	שביעית מהבהבת	שמינית דולקת קבוע	תשיעית דולקת קבוע	עשירית דולקת קבוע	ללא	קשתות - מרכז
חמישית מהבהבת	שישית מהבהבת	ללא	ללא	ללא	ללא	ללא	קשתות ימין
רציף	מהיר	מהיר (למרכז חלק אחורי בלבד)	איטי (למרכז חלק אחורי בלבד)	איטי (למרכז חלק אחורי בלבד)	בודד כל חצי שנייה (למרכז חלק אחורי בלבד)	ללא	סוג צלילי אזהרה
כן	כן	כן	כן	כן	כן	לא	עוצמת קול של רדיו מופחתת

התרעות אזהרה מקדימה					
מרחק מקדימה (ס"מ)	מעל 120 ס"מ	100-120 ס"מ	65-100 ס"מ	30-65 ס"מ	פחות מ- 30 ס"מ
קשתות-שמאל	ללא	ללא	ללא	שלישית מהבהבת	רביעית מהבהבת
קשתות - מרכז	ללא	ראשונה דולקת קבוע	שנייה מהבהבת	שלישית מהבהבת	רביעית מהבהבת
קשתות ימין	ללא	ללא	ללא	שלישית מהבהבת	רביעית מהבהבת
סוג צילי אזהרה	ללא	ללא	ללא	מהיר	רציף
עוצמת קול של רדיו מופחתת	לא	לא	לא	כן	כן

הערה:

מערכת ParkSense תפחית את עוצמת הקול של מערכת השמע, אם היא פועלת, כאשר המערכת משמיעה צליל אזהרה.

התרעות צליליות של סייען חניה קדמי

ParkSense תפסיק את השמעת צלילי האזהרה של סייען החניה הקדמי כ- 3 שניות לאחר זיהוי מכשול, בעת שהרכב עומד ודוושת הבלם לחוצה.

הגדרות עוצמת צליל אזהרה

הגדרות עוצמת צליל אזהרה ניתנות לשינוי. ניתן לשנות את ההגדרות דרך מערכת Uconnect ← עמוד 235.

הגדרות עוצמת קול של צליל אזהרה הן: נמוך, ביניים וגבוה. הגדרת ברירת המחדל של המפעל היא ביניים.

ParkSense תשמור על ההגדרה האחרונה שהייתה קיימת לפני הדממת המנוע.

הפעלה והפסקת פעולה של מערכת

ParkSense

ניתן להפעיל או להפסיק את פעולת ParkSense באמצעות מתג ParkSense.



כאשר מתג ParkSense נלחץ להפסקת פעולת המערכת, תוצג ההודעה PARKSENSE OFF במשך כחמש שניות בלוח המחוונים ← עמוד 120.

כאשר ידית ההילוכים מועברת להילוך אחורי והמערכת מופסקת, בצג בלוח המחוונים תוצג ההודעה PARKSENSE OFF, כל עוד ידית ההילוכים בהילוך אחורי.

הנורית במתג ParkSense תידלק כאשר הופסקה פעולת PARKSENSE או כאשר קיימת תקלה. הנורית במתג PARKSENSE כבויה כאשר המערכת מופעלת. אם מתג ParkSense נלחץ ונדרש טיפול במערכת, נורית PARKSENSE תהבהב לרגע ולאחר מכן תדלוק באופן קבוע.

תחזוקה של מערכת סיוע לחניה

במהלך התנעת הרכב, כאשר מערכת סיוע לחניה אחורית זיהתה מצב של תקלה, יישמע צליל אזהרה בודד בכל התנעה ותוצג ההודעה PARKSENSE UNAVAILABLE WIPE REAR SENSORS, PARKSENSE UNAVAILABLE WIPE FRONT SENSORS אינה זמינה נגב את החיישנים הקדמיים) או PARKSENSE UNAVAILABLE SERVICE REQUIRED (PARKSENSE אינה זמינה, נדרש שירות) למשך חמש שניות. כאשר בורר ההילוכים מועבר להילוך אחורי והמערכת מזהה תקלה, תוצג ההודעה הבאה בצג בלוח המחוונים PARKSENSE אינה זמינה נגב את החיישנים האחוריים) או PARKSENSE UNAVAILABLE SERVICE REQUIRED (PARKSENSE אינה זמינה, נדרש שירות), כל עוד ההילוך האחורי משולב. במצב זה, מערכת ParkSense לא תפעל.

אם מופיעה ההודעה PARKSENSE UNAVAILABLE WIPE REAR SENSORS, PARKSENSE UNAVAILABLE WIPE FRONT SENSORS (PARKSENSE אינה זמינה נגב את החיישנים האחוריים/הקדמיים) בצג בלוח המחוונים, ודא שהמשטח החיצוני והצד התחתון של הפגוש האחורי וצדדו הקדמי נקוי ומשוג, קרח, בוץ או כל מכשול אחר, ובצע התנעה חוזרת. אם ההודעה ממשיכה להופיע, פנה למרכז שירות מורשה.

אם מופיעה ההודעה PARKSENSE UNAVAILABLE SERVICE REQUIRED (PARKSENSE אינה זמינה. נדרש שירות) בצג בלוח המחוונים, פנה למרכז שירות מורשה מטעם סמלת בע"מ.

ניקוי של מערכת ParkSense

נקה את חיישני ParkSense במים, סבון לניקוי רכב ומטלית רכה. אל תשתמש במטליות מחוספסות או קשות. בתחנות רחיצה, נקה את החיישנים במהירות ושמור על מרחק של 10 ס"מ לפחות בין הקיטור או מתזי לחץ גבוה והחיישנים. אל תשרוט או תדחוף את החיישנים. אחרת, אתה עלול לגרום נזק לחיישנים.

אזהרה!

- הנהג צריך להיזהר בנסיעה לאחור גם בעת שימוש במערכת ParkSense. בדוק תמיד היטב את האזור שמאחורי הרכב, הבט לאחור, וודא שאין הולכי רגל, בעלי חיים, רכבים אחרים, מכשולים או שטחים מתיים, לפני נסיעה לאחור. אתה אחראי לבטיחות וחייב להמשיך לשים לב לסביבה. אחרת, קיימת סכנת פציעות חמורות או קטלניות.
- לפני שימוש במערכת ParkSense, מומלץ מאוד שמכלול וו גרירה או תפוח גרירה ינותק מהרכב כאשר הרכב אינו משמש לגרירה. אחרת, עלול להיגרם נזק לכלי רכב או עצמים כיוון שוו הגרירה קרוב יותר למכשול מהפגוש האחורי, כאשר נשמע צליל אזהרה רצוף מהרמקולים. כמו כן, החיישן עשוי לזהות את וו הגרירה או תפוח הגרירה, בהתאם לגודלו ולצורתו ולספק התרעה שגויה של מכשול מאחורי הרכב.

- כאשר מערכת ParkSense פועלת, היא תפחית את עוצמת הקול של מערכת השמע כאשר מושמע צליל אזהרה.
- נקה את חיישני ParkSense באופן סדיר, היזהר לא לשרוט אותם או לגרום להם נזק. החיישנים חייבים להיות נקיים מקרח, שלג, רפש, בוץ, לכלוך ושאריות. אחרת, המערכת לא תפעל כראוי. מערכת ParkSense עלולה לא לזהות את המכשול שמאחורי הפגוש או שהיא תספק התרעות שגויות על קיום מכשול מאחורי הפגוש.
- כבה את מערכת ParkSense באמצעות מתג ParkSense, אם מורכב אביזר כגון מנשא אופניים או וו גרירה וכי' במרחק של 30 ס"מ ומטה מהפגוש האחורי. אחרת, המערכת עשויה לזהות את העצם הקרוב כבעיית חיישן, ולהציג את ההודעה PARKSENSE UNAVAILABLE SERVICE REQUIRED (המערכת אינה זמינה, נדרש שירות) בצג בלוח המחוונים.
- יש להפסיק את פעולת המערכת כאשר דלת תא המטען פתוחה. דלת ארגז מטען שהורדה יכולה לגרום להתרעות שגויות כאילו מכשול נמצא מאחורי הרכב.

אמצעי זהירות בשימוש במערכת ParkSense

הערה:

- ודא שהפגוש האחורי נקי משלג, קרח, בוץ, לכלוך ושאריות, כדי לשמור על הפעולה התקינה של מערכת ParkSense.
- פטישי אוויר, משאיות כבדות וגורמי רעידות אחרים עלולים להשפיע על פעולת ParkSense.
- בעת הפסקת פעולת ParkSense תוצג ההודעה PARKSENSE OFF בלוח המחוונים. כמו כן, כאשר תפסיק את פעולת מערכת ParkSense, היא תישאר כבויה עד שתפעיל אותה שוב, אפילו לאחר התנעה חוזרת של המנוע.
- כאשר תעביר את בורר ההילוכים להילוך אחורי והמערכת מופסקת, בצג בלוח המחוונים תוצג ההודעה PARKSENSE OFF, כל עוד ההילוך האחורי משולב.

זהירות!

- מערכת ParkSense היא רק סייען חניה ואינה יכולה לזהות את כל המכשולים, כולל מכשולים קטנים. אבני שפה עשויות להיות מזוהות חלק מזהמן או כלל לא. מכשולים הנמצאים מתחת או מעל לחיישנים לא יזוהו כאשר הם קרובים לרכב.
- יש לנהוג את הרכב באטיות בעת שימוש במערכת ParkSense, כדי לאפשר עצירה בזמן כאשר מזוהה מכשול. מומלץ שהנהג יביט מעבר לכתפו בעת שימוש במערכת ParkSense.

מצלמת נסיעה לאחור

ברכב מותקנת מצלמת מערכת ParkView, שתאפשר לך תצוגה של האזור מאחורי רכבך כאשר בורר ההילוכים בהילוך אחורי. התמונה תוצג במסך בצג מערכת מסך המגע, יחד עם ההתרעה Check entire surroundings (בדוק את הסביבה כולה) לרוחב החלק העליון של המסך. לאחר חמש שניות הערה זו תיעלם. מצלמת ParkView נמצאת בחלקו האחורי של הרכב במרכז של מנשא הגלגל החלופי.

הערה:

הסרת דלת ארגז המטען תנטרל את תפקוד המצלמה האחורית.

הפעלה ידנית של מצלמת נסיעה לאחור

1. לחץ על לחצן Controls (בקרים) הנמצא בתחתית צג Uconnect.
2. לחץ על לחצן Backup Camera (מצלמת נסיעה לאחור) להפעלת מערכת מצלמת נסיעה לאחור.

הערה:

מצלמת נסיעה לאחור ParkView כוללת מצבים ניתנים להתאמה שניתן לבחור באמצעות מערכת Uconnect. למידע נוסף, עיין בנושא "הגדרות Uconnect" בפרק "מולטימדיה" בספר הנהג. כאשר בורר ההילוכים מועבר מהילוך אחורי (והשהיית המצלמה כבויה), מצב מצלמה אחורית מתבטל, והמסך הקודם יופיע שוב.

הערה:

כאשר בורר ההילוכים מועבר מהילוך אחורי (השהיית המצלמה הופעלה), תצוגת המצלמה תמשיך להופיע עד 10 שניות לאחר העברה מהילוך אחורי, אלא אם מהירות הרכב היא מעל ל-13 קמ"ש, בורר הילוכים הועבר למצב חניה, מתג ההתנעה הועבר למצב OFF, או שנלחץ לחצן סגירה תמונה במסך [X] ליציאה מתצוגת מצלמת וידאו.

כאשר תצוגת מצלמה אחורית מופעלת באמצעות לחצן Backup Camera (מצלמה אחורית) בתפריט Controls (בקרים) ומהירות הרכב היא 13 קמ"ש ומעלה, תחל השהיית משך תצוגה לתמונה. התמונה תמשיך להיות מוצגת במשך עד 10 שניות.

- אם הרכב נשאר במהירות שמתחת ל-13 קמ"ש, תצוגת המצלמה האחורית תוצג באופן קבוע עד שהיא תנטרל בלחיצה על לחצן X במסך המגע, שהרכב הועבר למצב חניה או שמתג ההתנעה הועבר למצב OFF.
- לחצן X במסך המגע לנטרול תצוגת תמונה מהמצלמה האחורית, זמין רק כאשר משולב הילוך אחורי.

הערה:

אם שלג, קרח, בוץ או כל חומר אחר מצטבר על עדשות המצלמה, שטוף במים ונגב במטלית רכה. אל תכסה את המצלמה.

הגדלת תצוגה

כאשר מוצגת תמונת מצלמת נסיעה לאחור והרכב נוסע במהירות של 13 קמ"ש בהילוך כלשהו, הגדלת התצוגה זמינה. בלחיצה על סמל זכוכית המגדלת בחלק העליון של התצוגה התמונה תוגדל פי ארבעה מהמצב הרגיל. לחיצה על הסמל שוב תחזיר את תצוגת המצלמה למצב הרגיל.

כאשר Zoom View (תצוגה מוגדלת) נבחרת כאשר הרכב בהילוך אחורי ומועבר להילוך נסיעה, תצוגת השהיית המצלמה תציג את תצוגת מצלמה האחורית הרגילה. אם הרכב מועבר שוב להילוך אחורי מהילוך נסיעה קדימה, בחירת התצוגה המוגדלת תתחדש אוטומטית.

העברה להילוך סרק מהילוך כלשהו תשמור על התצוגה הנבחרת (מוגדלת או רגילה) כל עוד מהירות הרכב היא מתחת ל- 13 קמ"ש.

אזהרה!

נהג חייב להיזהר בעת נסיעה לאחור גם בעת שימוש במצלמת נסיעה לאחור ParkView. בדוק תמיד היטב את האזור שמאחורי הרכב, הבט לאחור, וודא שאין הולכי רגל, בעלי חיים, רכבים אחרים, מכשולים או שטחים מתים, לפני נסיעה לאחור. אתה האחראי הבלעדי לבטיחות הסביבה וחייב להמשיך לשים לב למתרחש בעת נסיעה לאחור. אחרת, קיימת סכנת פציעות חמורות או קטלניות.

זהירות!

- כדי למנוע נזק לרכב יש להשתמש במערכת ParkView רק כאמצעי עזר. מצלמת ParkView אינה מסוגלת להציג כל מכשול או עצם בנתיב הנסיעה.
- כדי למנוע נזק לרכב, יש לנהוג ברכב באטיות בעת שימוש במצלמת ParkView, כדי שתוכל לעצור כאשר מוצג מכשול. מומלץ שהנהג יביט מעבר לכתפו בעת שימוש במערכת ParkView.

כאשר היא מופעלת, קווי ההנחיה מוצגים על התמונה כדי לציין את רוחב הרכב ואת נתיב התנועה המשוער על בסיס מיקום גלגל ההגה. הקו המרכזי המקווקו מצייין את מרכז הרכב, כדי לסייע בחניה ויישור וו גרירה לחיבור גרור. כאשר הם מופעלים, קווי הנחיה פעילים יוצגו על התמונה, כדי לציין את רוחב הרכב. האזורים המוצגים בצבעים שונים מציינים את המרחק מהחלק האחורי של הרכב.

הטבלה הבאה מציגה המרחקים המשוערים מכל אזור:

מרחק מהחלק האחורי של הרכב	אזור
0 - 30 ס"מ	אדום
30 ס"מ - 2 מ'	צהוב
2 מ' ומעלה	ירוק

אם הרכב במצב חניה, התצוגה המוגדלת זמינה עד שבורר ההילוכים מועבר להילוך נסיעה או הילוך אחורי והמהירות היא 13 קמ"ש ומעלה.

הערה:

- אם הרכב במצב נסיעה, הילוך סרק או הילוך אחורי, והמהירות היא 13 קמ"ש ומעלה, התצוגה המוגדלת אינה זמינה והסמל יוצג באפור.
- כאשר התצוגה המוגדלת פעילה, קווי ההנחיה לא יוצגו.

מערכות מצלמה קדמית - אם קיימת

רכבך מצויד במערכת מצלמה קדמית TrailCam שמאפשרת להציג על המסך תמונה של האזור לפני רכבך. התמונה תוצג בצג מסך מגע, יחד עם ההתרעה Check entire surroundings (בדוק את הסביבה כולה) לרוחב החלק העליון של המסך.

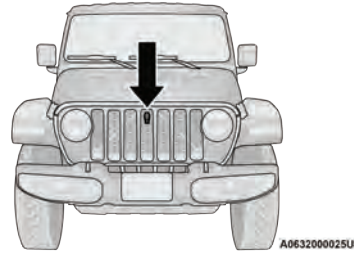

מצלמה קדמית

הערה:

המערכת תישאר במצב פעיל כאשר מצב 4WD Low פועל.

ניתן לשנות את ההגדרות של מערכת TrailCam דרך מערכת Uconnect ← עמוד 235.

הפעלת ידנית של TrailCam

ניתן להפעיל את תצוגת TrailCam בביצוע הפעולות הבאות:

- לחץ על לחצן FWD Camera (מצלמה קדמית) בבקרים במסך.
- לחץ על לחצן Forward Facing Camera (מצלמה קדמית) בתפריט היישומים.

- לחץ על לחצן TrailCam בדפני נהיגת שטח (Off Road Pages).
- לחץ על לחצן Off Road+ כאשר נבחרה Auto Launch Off Road+ (הפעלה אוטומטית של מצב נהיגת שטח+) (אם קיימת) בהגדרות המצלמה.
- תצוגת TrailCam ניתנת להפעלה גם בלחיצה על סמל  בתצוגת מצלמה אחורית.
- תצוגת המצלמה האחורית ניתנת להפעלה גם בלחיצה על סמל  בתצוגת TrailCam.
- כאשר בורר ההילוכים מועבר מהילוך אחורי (והשהיית המצלמה כבויה) כאשר מצב מצלמה קדמית TrailCam פעיל, המערכת תצא ממצב TrailCam והמסך הקודם יופיע שוב.
- כאשר בורר ההילוכים מועבר מהילוך אחורי (והשהיית מצלמה הופעלה) כאשר מצב מצלמה קדמית TrailCam פעיל, תצוגת TrailCam תוצג עד 10 שניות אלא אם מהירות הרכב היא מעל 13 קמ"ש, בורר ההילוכים הועבר למצב חניה או מתג ההתנעה הועבר למצב OFF, או נלחץ לחצן X במסך המגע לביטול התצוגה של תמונת מצלמת TrailCam.

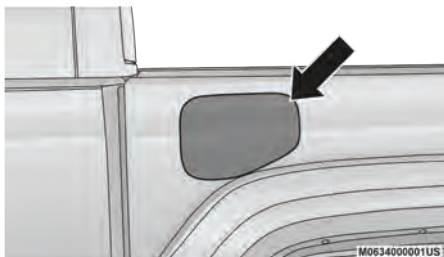

דלתית פתח מילוי דלק

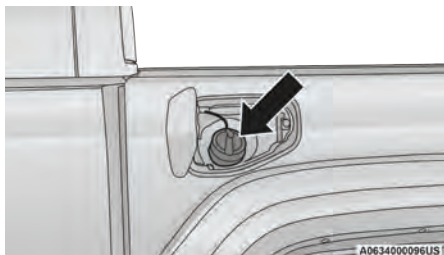

מכסה פתח מילוי דלק

ניקוי מצלמה קדמית TrailCam
 לחץ והחזק את לחצן Clean Camera (נקה מצלמה) הנמצא בתצוגת TrailCam לשטיפת המצלמה. נוזל השטיפה יותז כל עוד הלחצן לחוץ.

- ניתן לשטוף את המצלמה 20 שניות בכל פעם בעת החזקה של הלחצן.
- מערכת ניקוי המצלמה אינה זמינה בעת שמתבצע ניקוי של השמשה הקדמית.

כאשר הם הופעלו קווי צמיגים דינמיים מוקרנים על משטח הקרקע של תצוגת מצלמה קדמית על בסיס של מיקום גלגל ההגה.

תדלוק הרכב

מכסה פתח מילוי דלק

מכסה פתח מילוי דלק נמצא בצד הנהג. אם מכסה פתח מילוי דלק אבד או ניזוק, החלף אותו במכסה חלופי המתאים עבור רכבך.

כאשר תצוגת TrailCam מופעלת באמצעות הפעלה ידנית ומהירות הרכב היא 13 קמ"ש ומעלה, תחל השתיה משך תצוגה לתמונה. התמונה תמשיך להיות מוצגת עד שיעברו 10 שניות.

הערה:

- אם הרכב נשאר במהירות שמתחת ל- 13 קמ"ש כאשר מצב 2WD או 4WD High פעיל, תצוגת המצלמה הקדמית תוצג באופן קבוע עד שהיא תנוטרל בלחיצה על לחצן X במסך, כשהרכב הועבר למצב חניה או שמתג ההתנעה הועבר למצב OFF.
- הלחצן X במסך המגע לנטרול תצוגת תמונה מהמצלמה זמין רק כאשר לא משולב הילוך אחורי.
- תצוגת TrailCam תישאר פעילה ללא קשר למהירות הרכב והזמן כאשר מצב 4WD Low משולב.

תדלוק הרכב – מנוע דיזל

מכסה פתח מילוי דלק נמצא בצד הנהג. אם מכסה פתח מילוי דלק אבד או ניזוק, החלף אותו במכסה חלופי המתאים עבור רכבך.

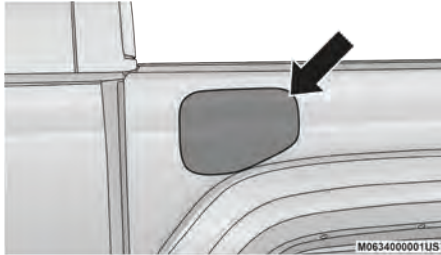

דלתית מילוי דלק

הערה:

- כאשר הדק אקדח התדלוק קופץ או מפסיק לפעול מיכל הדלק מלא.
- הדק את מכסה פתח מילוי הדלק כ-1/4 סיבוב עד שתשמע צליל נקישה אחד. זה חיווי לכך שהמכסה סגור היטב.
- אם מכסה מיכל הדלק לא נסגר כראוי, נורית חיווי תקלה תידלק. ודא שהמכסה מהודק כל פעם שהרכב מתודלק.

הודעת מכסה מיכל דלק משוחרר

לאחר התדלוק, מערכת האבחון של הרכב יכולה לקבוע האם מכסה פתח מילוי דלק משוחרר לא מותקן כראוי או ניזוק. אם המערכת מזהה תקלה, הודעת gASCAP תוצג בתצוגת מד המרחק. הדק את מכסה פתח מילוי דלק עד שתשמע צליל נקישה. זה חיווי לכך שהמכסה סגור היטב. לחץ על לחצן האיפוס של מד המרחק להפסקת ההודעה. אם הבעיה עדיין קיימת, ההודעה תוצג בפעם הבאה שהרכב יותנע. זה עלול להצביע על מכסה פגום. אם הבעיה מזוהה פעמיים ברצף, המערכת תדליק את נורית תקלה. פתרון הבעיה יגרום לכיבוי נורית תקלה.

אזהרה!

- הרחק תמיד מקור להבה ואש ברכב או מחוצה לו, בעת שדלתית פתח מילוי דלק פתוחה או בעת תדלוק.
- לעולם אל תתדלק כשהמנוע פועל. ברוב המדינות זו הפרה של תקנות בטיחות באש ועלולה לגרום להידלקות "נורית חיווי תקלה".
- עלולה להתרחש שריפה אם דלק ממולא למיכל נייד בתוך הרכב. אתה עלול להיכוות. הנח תמיד מיכלי דלק ניידים על הקרקע בעת מילוי.

זהירות!

- נזק למערכת הדלק או מערכת הפליטה עלול להיגרם משימוש במכסה פתח מילוי דלק לא תואם. מכסה שאינו תואם באופן מלא יכול לאפשר חדירת מזהמים למערכת הדלק. כמו כן, מכסים לא מקוריים שאינם מתאימים, עלולים לגרום לנורית חיווי תקלה (MIL) להידלק, בשל אדי דלק שדולפים מהמערכת.
- כדי למנוע שפיכת דלק ומילוי יתר, אל תמשיך למלא עד הקצה.

נוזלי הפחתת גזי פליטה דיזל

רכבך מצויד בממיר קטליטי להפחתת גזי פליטה העומד בתקנים המחמירים ביותר לפליטות מנועי דיזל הנדרשים על ידי רשויות הגנת הסביבה.

מטרת הממיר הקטליטי (SCR) הוא להפחית את רמות NOx (תחמוצות חנקן הנפלטות ממנועים) המזיקות לבריאות ולסביבה, לרמה הקרובה לאפס. כמויות קטנות של נוזל הפחתת גזי פליטה (DEF) מוזרקים למערכת הפליטה בחלקו העליון של הממיר הקטליטי, כאשר הוא מתאדה, הוא ממיר את עשן תחמוצות החנקן (NOx) לגז חנקן (N2) ולאדי מים (H2O) בלתי מזיקים, שני מרכיבים טבעיים באוויר שאנו נושמים.

אתה יכול לנסוע בידיעה שרכבך תורם לעולם נקי יותר ובריא יותר בשביל הדורות הבאים.

הימנע משימוש בדלק מזהה

דלקים מזהמים במים או בכלוך יכולים לגרום לנזק לממיר או למערכת הדלק של המנוע. תחזוקה תקינה של מסנן הדלק ומיכל הדלק היא חיונית ← עמוד 426.

אחסון דלק – מנועי דיזל

אם אתה מאחסן כמויות של דלק, חשוב לדאוג גם לתחזוקה טובה של דלק מאוחסן. דלק המזוהם במים, מאפשר גדילה של חיידקים. חיידקים אלה יוצרים "רפס" שיסתום את מערכת סינון הדלק ואת צינורות הדלק. נקז התעבות מהמיכל והחלף את מסנן הדלק על בסיס קבוע.

הערה:

אם מנוע דיזל מופעל עד שהדלק יאזל, אוויר יישאב למערכת הדלק. אם המנוע אינו מתניע ← עמוד 428.

אזהרה!

אל תפתח את מערכת הדלק בלחץ גבוה כאשר המנוע פועל. פעולת המנוע יוצרת לחץ דלק גבוה. דלק בלחץ גבוה עלול להתזז ולגרום לפציעה או למוות.

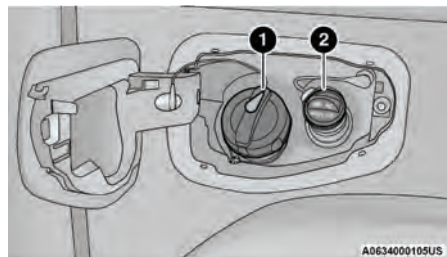

מיקום פתחי מילוי דלק ונוזל הפחתת פליטות

- 1 – פתח מילוי סולר
- 2 – פתח מילוי DEF נוזל הפחתת גזי פליטה

הערה:

- כאשר הדק אקדח התדלוק קופץ או מפסיק לפעול מיכל הדלק מלא.
- הדק את מכסה פתח מילוי הדלק כ-1/4 סיבוב עד שתשמע צליל נקישה אחד. זה חיוני לכך שהמכסה סגור היטב.
- אם מכסה מיכל הדלק לא נסגר כראוי, נורית חיווי תקלה תידלק. ודא שהמכסה מהודק כל פעם שהרכב מתודלק.

תיאור המערכת

רכב מצויד במערכת הזרקת נוזל הפחתת פליטות דיזל (DEF), וממיר קטליטי סלקטיבי (SCR) כדי לעמוד בדרישות זיהום האוויר.

מערכת הזרקת DEF מכילה את המרכיבים הבאים:

- מיכל DEF
- משאבת DEF
- מזרק DEF
- צינורות DEF עם חימום חשמלי
- חיישני תחמוצות חנקן
- חיישני טמפרטורה
- ממיר קטליטי SCR

מערכת הזרקת DEF והממיר הקטליטי מאפשרים עמידה בדרישות פליטות עבור מנועי דיזל, תוך שמירה על צריכת דלק מיטבית, ביצועי נהיגה וערכי העוצמה והכוח של הרכב.

למידע נוסף על אזהרות והודעות המערכת, עיין
 ← עמוד 120.

הערה:

- רכב מצויד במערכת הזרקת נוזל הפחתת גזי פליטה DEF. ייתכן שלעתים תישמע רעשי נקישות מחלקו התחתון לש הרכב בעת עצירה. זוהי תופעה רגילה.
- משאבת DEF תפעל למשך זמן מסוים לאחר המנוע הודמם לניקוי מערכת DEF. זוהי פעולה תקינה וייתכן שיישמע רעש מחלקו האחורי של הרכב.

אחסון נוזל הפחתת גזי פליטה

נוזל הפחתת גזי פליטה (DEF) נחשב נוזל בבטוח בעל אורך חיי מדף ארוכים. אם DEF נשמר בטמפרטורה שבין 12°C ל- 32°C , אורך החיים שלו הוא לפחות שנה.

DEF יכול לקפוא בטמפרטורות נמוכות ביותר. לדוגמה, DEF יקפא בטמפרטורה של 11°C ומטה. המערכת תוכננה לפעול בסביבה זאת.

הערה:

בעת עבודה עם DEF, חשוב לדעת ש:

- כל המיכלים והחלקים הבאים במגע עם DEF חייבים תואמים ל- DEF (פלסטיק או פלדת אל חלד) יש להימנע משימוש בנחושת, פליז, אלומיניום, ברזל או פלדה שאינה אלחלד, כיוון ש- DEF יגרום להם לקורוזיה.
- אם נשפך DEF, יש לנגב במלואו.

הוספת נוזל הפחתת גזי פליטה

מד DEF (נמצא בתצוגת בלוח המחוונים) יציג את מפלס DEF שנשאר במיכל.

הערה:

תנאי נהיגה (גובה, מהירות הרכב, מטען וכו') ישפיעו על כמות DEF שרכבך צורך.

פעל באופן הבא:

- הכנס את פיית נוזל DEF בפתח המילוי, החל למלא ועצור בסגירה הראשונה (הסגירה מלמדת שמיכל DEF מלא). אל תמשיך למלא את המיכל כדי למנוע שפיכה של נוזל DEF.
- הוצא את הפייה.

מילוי ממיכלים

פעל באופן הבא:

- בדוק את תאריך התפוגה.
- קרא את העצה לשימוש בתווית לפני שפיכת תוכן הבקבוק למיכל DEF.
- אם משתמשים לתדלוק בהתקנים שלא ניתן להבריגם (לדוגמה מיכלים), לאחר שהחיווי מוצג בתצוגת לוח המחוונים ⚡ עמוד 120, מלא את מיכל AdBlue (אוריה) בלא יותר מ-8 ליטרים.
- אם אתה משתמש במיכלים המתברגים לפתח המילוי, המיכל מלא כאשר נפסקת הזרימה של נוזל DEF מהמיכל.

הערה:

● ייתכן שייקח למד DEF עד חמש שניות להתעדן לאחר הוספת 3.7 ליטרים של נוזל הפחתת גזי פליטה (DEF). אם קיימת תקלה הקשורה למערכת DEF, המפלט החדש עשוי לא להתעדן במד. פנה לטיפול במרכז שירות מורשה.

● מד DEF עשוי גם לא להתעדן מיד לאחר מילוי מחדש אם הטמפרטורה של נוזל DEF מתחת ל-11°C. מחמם צינורות DEF עשוי לחמם את נוזל DEF ולאפשר למד לעדכן את התצוגה לאחר הפעלה במשך זמן מסוים. בתנאי קור קיצוניים, ייתכן שהמפלט החדש שמולא לא יוצג במד, אלא לאחר מספר נסיעות.

● מלוי יתר של מיכל DEF יגרום להידלקות נורית MIL / הופעת קוד תקלה וקריאה שגויה של מפלט הנוזל.

מילוי באמצעות פייה

ניתן למלא מכל ספק של נוזל DEF.

הליך מילוי DEF

הערה:

למידע על סוג נוזל DEF עיין ⚡ עמוד 491.

1. הסר את המכסה מפתח מילוי DEF (נמצא תחת דלתית פתח מילוי דלק)

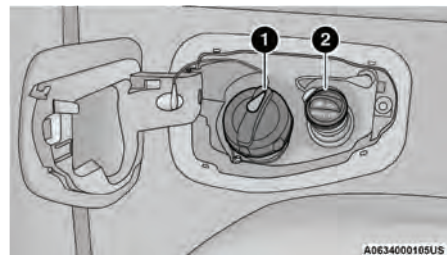

מיקום פתחי מילוי סולר ונוזל הפחתת גזי פליטה

- 1 - פתח מילוי סולר
- 2 - פתח מילוי נוזל הפחתת גזי פליטה

2. הכנס את מתאם/פיית מילוי DEF לפתח מילוי DEF.

זהירות!

- כדי למנוע נזילה של DEF ונזק אפשרי למיכל DEF, אין למלא מילוי יתר של מיכל DEF.
- אין למלא מילוי יתר. DEF יקפא בטמפרטורה של -11°C . מערכת DEF מתוכננת לפעול בטמפרטורות שמתחת נקודת הקיפאון של DEF, אך אם המיכל מולא יתר על המידה וקופא עלול להיגרם לו נזק.
- כאשר DEF נשפך, נקה את האזור מיד עם מים והשתמש בחומרים סופגים לספיגת נזילות בקרקע.
- אל תנסה להתניע את המנוע אם DEF הוסף בטעות למיכל הדלק כיוון שעשוי להיגרם נזק חמור למנוע שלך, כולל למשאבת הדלק ולמזרקים ולרכיבים אחרים.

(המשך)

זהירות! (המשך)

- לעולם אל תוסיף כל חומר מלבד DEF למיכל – בייחוד סוגים של פחמימנים כגון סולר, תוספי דלק, בנזין או כל חומר על בסיס דלק. גם כמות קטנה של חומרים אלה, פחות מ- 100 חלקיקים למיליון או פחות מ- 29 מ"ל ל- 295 ליטרים יזהמו את כל מערכת DEF וידרשו החלפת החומר. אם משתמשים במיכל, משפך או פייה למילוי המיכל, הם צריכים להיות חדשים או שימשו בעבר למילוי רק של DEF. נזלי DEF של MOPAR מסופקים עם פייה חיבור המיועדת למילוי.

3. הפסק את מילוי מיכל DEF כאשר אחד מהדברים הבאים מתרחש: DEF מפסיק לזרום מבקבוק המילוי לפתח מילוי DEF, DEF נשפך החוצה מפתח המילוי, או שפית משאבת DEF נסגרת באופן אוטומטי.
4. התקן מחדש את המכסה על פתח מילוי DEF.

העמסת הרכב

תווית אישור

כפי שנדרש על פי תקנות הבטיחות, תווית האישור מודבקת ברכבך על הדלת או העמוד בצד הנהג.

תווית זו מכילה את החודש ושנת היצור, משקל כולל מותר (GVWR), משקל כולל מותר על הסרנים (GAWR), קדמי ואחורי לוחית של מספר זיהוי רכב (VIN). תווית זו כוללת גם מספר המציין את החודש, יום והשעה (MDH), ומציינת את החודש, יום והשעה של הייצור הברקוד המוצג בתחתית התווית הוא מספר זיהוי הרכב (VIN) שלך.

משקל כולל מותר (GVWR)

משקל כולל מותר (GVWR), הוא המשקל הכולל המותר של הרכב הכולל את הנהג, נוסעים, התקני גרירה ומטען. התווית גם מציינת את היכולת המקסימלית של מערכת הסרנים הקדמיים ואחוריים (GAWR) יש צורך להגביל את העומס הכולל כך שהוא לא יעבור את יכולת ההעמסה של המשקל הכולל ויכולת העמסה של המשקלים הכוללים של הסרנים הקדמיים והאחוריים.

יש צורך לשקול קודם את הרכב על משקל מסחרי כדי לוודא שלא קיימת חריגה במשקל הכולל המותר (GVWR). יש לבדוק את המשקל הקדמי והאחורי של הרכב בנפרד כדי לוודא שהעומס מחולק כראוי על הסרנים הקדמיים והאחוריים. בעת שקילת הרכב ייתכן שתהיה חריגה במשקל הכולל המותר של הסרן הקדמי או האחורי, בעוד שהמשקל הכולל המותר לא חרג מהטווח המצויין. אם כן, יש צורך להעביר משקל מלפנים לאחור או מאחור על פי הצורך, בהתאם למגבלות המשקל המצוינות. אפסן את הפריטים הכבדים יותר למטה, וודא שהמשקל מפוזר בצורה שווה. אחסן היטב פריטים משוחררים לפני שאתה מתחיל בנסיעה. פיזור משקל בצורה לא מאוזנת יכול להשפיע לרעה על יכולת הנסיעה של הרכב ואופן הפעולה של הבלמים.

זהירות!

אל תעמיס את הרכב כך שהוא יהיה כבד יותר מיכולת המשקל המותר או המשקל המותר על הסרנים הקדמיים והאחוריים. אם תעשה זאת, חלקים מהרכב עלולים להישבר, או שזה ישנה את אופן הפעולה של הרכב. בעקבות זאת, אתה עלול לאבד שליטה ברכב. בנוסף, העמסת יתר יכולה לקצר את חיי הרכב.

משקל מטען

משקל מטען הרכב מוגדר כמשקל שהרכב יכול לשאת, משקל זה כולל את משקל הנהג, משקל כל הנוסעים, התקני גרירה ומטען.

משקל כולל מותר על הסרנים (GAWR)

GAWR הוא העומס המרבי המותר על הסרן הקדמי והאחורי. יש לחלק את המטען באזור המטען באופן שימנע חריגה ממשקל הכולל המותר על כל סרן.

המשקל הכולל המותר על כל סרן נקבע על פי רכיבים המערכת עם כושר הנשיאה הנמוך ביותר (סרן, קפיצים, צמיגים או גלגלים). סרנים כבדים יותר או רכיבי מתלים אשר לעיתים מצוינים כרכיבים בעלי עמידות יתרה, לא בהכרח יגדילו את המשקל הכולל המותר (GVWR) של הרכב.

מידת צמיג

גודל הצמיג המופיע על תווית האישור של הרכב, מראה את גודל הצמיג ברכב בפועל. יכולת העמסה של הצמיגים החלופיים חייבת להיות שווה לצמיג המקורי.

גודל חישוב

זהו גודל החישוב המתאים לגודל הצמיג המצויין.

לחץ אוויר בצמיגים

זהו לחץ האוויר של צמיג קר ברכבך, עבור כל מצבי העמסה עד למשקל הכולל המותר.

משקל עצמי

המשקל העצמי של הרכב מוגדר כמשקל הכולל של הרכב עם כל הנוזלים כולל מיכל הדלק מלא, אך בלי נוסעים או מטען ברכב.

המשקל העצמי הקדמי והאחורי נקבע באמצעות שקילת הרכב על משקל מסחרי לפני הושבת נוסעים או הוספת מטען לרכב.

העמסה

הדרך הטובה ביותר לקבוע את המשקל הכולל בפועל והמשקל הקדמי והאחורי של רכבך כשהוא על האדמה היא לשקול אותו כשהוא עמוס ומוכן לשימוש.

גרירת גרור

בחלק זה תמצא עצות בטיחות ומידע על מגבלות על סוגי הגרירה שהרכב יכול לבצע באופן בטוח. לפני גרירת גרור, עיין בקפידה במידע זה לגרירת מטען באופן יעיל ובטוח ככל האפשר.

כדי לשמור על כיסוי האחוריות המוגבלת עבור רכב חדש, מלא אחר הדרישות וההמלצות במדריך זה בכל הנוגע לכלי רכב המשמשים לגרירת גרור.

הגדרות מקובלות לגרירה

ההגדרות הבאות עבור גרירת גרור יסייעו לך בהבנת המידע הבא:

משקל כולל מותר (GVWR)

GVWR הוא המשקל הכולל המותר של רכבך. משקל זה כולל את הנהג, הנוסעים, המטען ומשקל מוט הגרירה. העומס הכולל חייב להיות מוגבל כך שלא תעבור את המשקל הכולל המותר ← עמוד 210.

משקל כולל של גרור (GTW)

GTW הוא משקל הגרור כולל משקל המטען, חומרים מתכלים וציוד (קבוע או זמני) שהוטען בגרור או מחוצה לו שהוא במצב "עמוס ומוכן לפעולה".

הדרך המומלצת למדידת המשקל הכולל של הגרור היא להעלות את הגרור העמוס על מאזני רכב. כל המשקל של הגרור חייב להיות על המאזניים.

אזהרה!

אם המשקל הכולל של הגרור הוא 907 ק"ג ומעלה מומלץ לרתום אותו באמצעות התקן גרירה המחלק משקל, כדי להבטיח את השליטה ואת היציבות של הרכב. אם אתה משתמש בהתקן גרירה רגיל, אתה עלול לאבד את השליטה ברכב ולגרור לתאונה.

משקל כולל משולב (GCWR)

GCWR הוא המשקל הכולל המשולב המותר של רכבך והגרור כאשר הם נשקלים יחד.

משקל כולל מותר על הסרנים (GAWR)

GAWR הוא העומס המרבי המותר על הסרן הקדמי והאחורי. חלק את המטען באופן אחיד על הסרנים הקדמי והאחורי. ודא שאינך עובר על העומס המותר לסרן הקדמי או לסרן האחורי ← עמוד 210.

אזהרה!

חשוב שלא תעבור את המשקל הכולל המותר על הסרנים הקדמי והאחורי. חריגה מערכים אלה עלולה לגרום למצבי נהיגה מסוכנים.

אזהרה!

- מערכת התקן גרירה המחלק משקל לא מאוזנת כראוי יכולה להפחית את השליטה, היציבות, יכולת הבלימה של הרכב ולגרום לתאונה.
- התקני גרירה המחלקים משקל עשויים לא להיות תואמים לבלימה חדה עבור גרור. למידע נוסף התייעץ עם יצרן הגרור והתקן הגרירה או עם מרכז מורשה לרכבים הגוררים גרור.

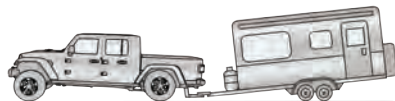

A063600071US

ללא התקן גרירה המחלק משקל (לא תקין)

התקן גרירה המחלק משקל

המערכת המחלקת משקל מפעילה מינוף באמצעות מוטות (העמסה) קפיציים. משתמשים בהם בדרך כלל עבור מטענים כבדים יותר, כדי לחלק את משקל מוט הגרירה בין הסרן הקדמי של רכב הגרר וסרן/סרני הגרור. אם השימוש נעשה על פי הנחיות היצרן, הנסיעה תהיה יותר מאוזנת, ההיגוי והבלימה יהיו עקביים יותר ויגבירו את הבטיחות בעת גרירה. הוספת בקרת ייצוב גרור חיכוך/הידראולי גם מפחיתה את ההיטלטלות הנגרמת מתנועה ורוחות צד ומוסיפה ליציבות לרכב הגורר והגרור. בקרת ייצוב גרור והתקן גרירה המחלק משקל (איזון המטען) מומלצים עבור מוטות גרירה כבדים יותר, וייתכן שיהיה בהם צורך בהתאם לתצורת העמסת הרכב והגרור, ודרישות המשקל הכולל המותר על הסרנים (GAWR).

משקל מוט גרירה (TW)

משקל מוט הגרירה הוא הכוח כלפי מטה שמפעיל הגרור על וו הגרירה. עליך להתחשב בערך זה ברכבך.

שטח חזית הגרור

שטח חזית הגרור הוא הגובה המרבי של חזית הגרור כפול הרוחב המרבי של חזית הגרור.

בקרת ייצוב גרור (TSC)

TSC הוא מקשר טלסקופי שניתן להתקין בין וו הגרירה לכף הריתום של הגרור. הוא מספק חיכוך ניתן להתאמה המשווים באמצעות תנועה טלסקופית לשיכוך כל תנועת טלטול לא רצויה של הגרור בעת נסיעה.

התקן גרירה תומך

התקן גרירה תומך במשקל מוט הגרירה בדיוק באותו אופן אם זה היה מטען הנמצא על וו הגרירה, או נקודת חיבור אחרת ברכב. סוגים אלו של התקני גרירה משמשים בדרך כלל לגרירת גרורים קטנים ובינוניים.

4. מדוד את הגובה של הכנף הקדמית, זהו גובה H2.
5. התקן וכוונן את המתח של מוטות חלוקת משקל בהתאם להמלצת היצרן כך שהגובה של הכנף הקדמית יהיה $H_2 = H_1$.
6. כעת ניתן לנסוע בטנדר.

הגדרות סוגי ווי גרירה

הטבלה הבאה מציינת את התקנים התעשייתיים עבור משקל גרור כולל שסוג התקן גרירה יכול לגרור ויש להיעזר בה בבחירה של ווי הגרירה הנכון המתאים לתנאי הגרירה.

כוונן מומלץ של התקן גרירה המחלק משקל

1. מקם את הטנדר במקום מתאים לחיבור גרור (אל תחבר את הגרור).
2. מדוד את הגובה של החלק העליון של הכנף הקדמית, זהו גובה H1.



A063600068US

גובה מדידה (H)

3. חבר את הגרור לרכב ללא מוטות חלוקת משקל מחוברים.



A063600069US

עם התקן גרירה המחלק משקל (תקין)



A063600079US

כוונן לא הולם של התקן גרירה המחלק משקל (לא תקין)

הגדרות סוגי ווי גרירה	
תקנים למשקל נשיאה מרבי של וו הגרירה	סיווג
907 ק"ג	קבוצה I - עומס קל
1,587 ק"ג	קבוצה II - עומס בינוני
2,722 ק"ג	קבוצה III - עומס כבד
4,535 ק"ג	קבוצה IV - עומס כבד מאוד
<p>עיון בטבלה "משקלי גרירה של גרור (ערכי משקלי הגרור המרביים)", למידע על משקלי גרור כולל (GTW) מרביים הניתנים לגרירה באמצעות מערכת ההנעה של רכבך.</p> <p>כל ווי הגרירה צריכים להיות מותקנים באופן מקצועי ברכבך.</p>	

משקלי גרירה של גרור (ערכי משקלי הגרור המרביים)

משקל מוט גרירה מרבי (ראה הערה)	משקל גרור כולל (GTW)	שטח חזית הגרור	GCWR (משקל כולל משולב המותר)	דגם
181 ק"ג	1,814 ק"ג	3.72 מ"ר	4,128 ק"ג	Sport - תיבת הילוכים ידנית
204 ק"ג	2,041 ק"ג	3.72 מ"ר	4,377 ק"ג	Sport - תיבת הילוכים אוטומטית
295 ק"ג	2,948 ק"ג	3.72 מ"ר	5,488 ק"ג	Sport דיזל - תיבת הילוכים אוטומטית
272 ק"ג	2,722 ק"ג	5.11 מ"ר	5,035 ק"ג	Sport - תיבת הילוכים אוטומטית (ערכת גרירה)

משקל מוט גרירה מרבי (ראה הערה)	משקל גרור כולל (GTW)	שטח חזית הגרור	GCWR (משקל כולל משולב המותר)	דגם
295 ק"ג	2,948 ק"ג	5.11 מ"ר	5,488 ק"ג	Sport דיזל - תיבת הילוכים אוטומטית (ערכת גרירה)
347 ק"ג	3,470 ק"ג	5.11 מ"ר	5,806 ק"ג	Sport - תיבת הילוכים אוטומטית (ערכת גרירה מלאה)
181 ק"ג	1,814 ק"ג	3.72 מ"ר	4,128 ק"ג	Sport S - תיבת הילוכים ידנית
204 ק"ג	2,041 ק"ג	3.72 מ"ר	4,377 ק"ג	Sport S - תיבת הילוכים אוטומטית
295 ק"ג	2,948 ק"ג	3.72 מ"ר	5,488 ק"ג	Sport S דיזל - תיבת הילוכים אוטומטית
272 ק"ג	2,722 ק"ג	5.11 מ"ר	5,035 ק"ג	Sport S - תיבת הילוכים אוטומטית (ערכת גרירה)
295 ק"ג	2,948 ק"ג	5.11 מ"ר	5,488 ק"ג	Sport S דיזל - תיבת הילוכים אוטומטית (ערכת גרירה)
347 ק"ג	3,470 ק"ג	5.11 מ"ר	5,806 ק"ג	Sport S - תיבת הילוכים אוטומטית (ערכת גרירה מלאה)
181 ק"ג	1,814 ק"ג	3.72 מ"ר	4,128 ק"ג	Overland - תיבת הילוכים ידנית
204 ק"ג	2,041 ק"ג	3.72 מ"ר	4,377 ק"ג	Overland - תיבת הילוכים אוטומטית
295 ק"ג	2,948 ק"ג	3.72 מ"ר	5,488 ק"ג	Overland דיזל - תיבת הילוכים אוטומטית
272 ק"ג	2,722 ק"ג	3.72 מ"ר	5,035 ק"ג	Overland - תיבת הילוכים אוטומטית (ערכת גרירה)

משקל מוט גרירה מרבי (ראה הערה)	משקל גרור כולל (GTW)	שטח חזית הגרור	GCWR (משקל כולל משולב המותר)	דגם
295 ק"ג	2,948 ק"ג	3.72 מ"ר	5,488 ק"ג	Overland דיזל – תיבת הילוכים אוטומטית (ערכת גרירה)
204 ק"ג	2,041 ק"ג	3.72 מ"ר	4,491 ק"ג	Mojave – תיבת הילוכים ידנית
272 ק"ג	2,722 ק"ג	5.11 מ"ר	5,194 ק"ג	Mojave – תיבת הילוכים אוטומטית
204 ק"ג	2,041 ק"ג	3.72 מ"ר	4,536 ק"ג	Rubicon – תיבת הילוכים ידנית
272 ק"ג	2,722 ק"ג	5.11 מ"ר	5,352 ק"ג	Rubicon דיזל – תיבת הילוכים אוטומטית
317 ק"ג	3,175 ק"ג	5.11 מ"ר	5,647 ק"ג	Rubicon – תיבת הילוכים אוטומטית

הערה:

- בעת שימוש בתפוח גרירה המותקן בפגוש האחורי בדגם כלשהו משקל הגרור מוגבל ל-1,588 ק"ג, אזור קדמי 2.79 מ"ר, ומשקל מוט הגרירה 159 ק"ג.
- משקל מוט הגרירה חייב להיות מחושב כחלק המשקל המשולב של הנוסעים והמטען (GVWR) ואין לחרוג לעולם מהמשקל המצוין על לוחית נתונים של הצמיגים והמטען () עמוד 455.

משקל גרור ומוט גרירה

לעולם אל תחרוג מהמשקל המרבי המותר למוט הגרירה הטבוע על הפגוש או על וו הגרירה.

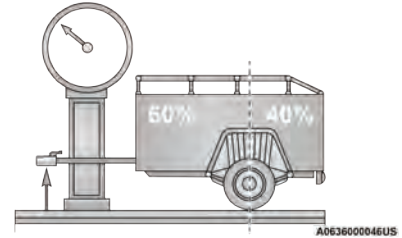
**חלוקת משקל**

התחשב בגורמים הבאים בעת חישוב המשקל על הסון האחורי של הרכב:

- משקל גרור ומוט הגרירה
- משקל של מטען אחר או ציוד שהועמס ברכב או עליו.
- משקל הנהג והנוסעים.

הערה:

זכור שכל עצם שנמצא בגרור או עליו מוסיף לעומס על רכבך. כמו כן, תוספות שהותקנו במפעל או בתוספות שהותקנו לאחר מכן, חייבות להיות כלולות בחישוב של העומס הכולל על רכבך. ראה "לוחית נתונים של הצמיגים והמטען" למשקל הכולל המשולב המותר של נוסעים ושל מטען ברכבך.

דרישות גרירה

כדי לשפר את ההרצה של רכיבי מערכת הנהגה של רכב חדש, יש להקפיד הנחיות הבאות:

אזהרה!

גרירה לא נכונה עלולה לגרום לתאונה. ציית הנחיות אלה כדי להפוך את גרירת הגרור לבטוחה ככל האפשר.

- ודא שהמטען מאובטח בגרור ולא יזוז בעת הנסיעה. בעת גרירת מטען שאינו מאובטח באופן מוחלט, עשויות להתרחש תנודות משקל אשר יקשו על הנהג לשלוט ברכב. אתה עלול לאבד שליטה על הרכב ולגרום לתאונה.

(המשך)

אזהרה! (המשך)

- בעת גרירה של גרור, אל תעמיס יותר מדי את הגרור או את הרכב. עומס יתר יכול לגרום לאיבוד השליטה, נזק או ירידה בביצועים של הבלמים, הסרנים, המנוע, תיבת ההילוכים, ההיגוי, המתלים, השלדה או הצמיגים.
- יש להשתמש תמיד בשרשראות אבטחה בין רכבך לגרור. חבר תמיד את השרשראות למחזיקי הווים של התקן הגרירה של הרכב הצלב את השרשראות מתחת למוט הגרירה ואפשר חופש מספיק עבור פניות.
- אין להחנות במדרון רכב שמחובר אליו גרור. בעת חניה הפעל בלם החניה ברכב הגורר. העבר את תיבת ההילוכים של הרכב הגורר למצב חניה. תמיד חסום את גלגלי הגרור או הנח סדי עצירה.
- אין לעבור את המשקל הכולל המשולב המותר.

הערה:

- הרכב זה מצויד במחבר בקר בלמים בהתקנה מקורית מתחת ללוח המחוונים בצד שמאל של דושת הבלם. זה יהיה מחבר ארבע פינים בצבע אפור.
- בלמי גרור מומלצים לגרום שמעל משקל של 453 ק"ג ונדרשים עבור גרום מעל משקל של 907 ק"ג.

אזהרה!

- אל תחבר את בלמי הגרור של רכבך למערכת הבלימה הידראולית של רכבך. הדבר עלול לגרום לעומס על מערכת הבלימה לגרום לכשל בפעולתה. ייתכן שלא יהיו לך בלמים כאשר תזדקק להם בעת תאונה.
- גרירת גרור תגביר את מרחק העצירה. בעת גרירת גרור, עליך לשמור מרחק נוסף בין רכבך לרכב שלפניך. אחרת, עלולה להיגרם תאונה.

דרישות גרירה - צמיגים

- לחצי ניפוח תקינים חיוניים לפעולה בטוחה והולמת של רכבך.
- בדוק את לחצי הניפוח התקינים של צמיגי הגרור לפני שימוש בגרור.
- בדוק סימני בלאי בצמיגים או נזק לצמיגים לפני גרירת גרור.
- החלפת צמיגים בצמיגים לעומסי מטען כבדים, לא תגדיל את ערכי המשקל הכולל המותר (GVWR) והעומס המרבי המותר על הסן (GAWR).
- למידע נוסף עיין ↵ עמוד 455.

דרישות גרירה - בלמי גרור

- אל תחבר את מערכת הבלמים הידראולית או מערכת תת הלחץ של הרכב עם זו של הגרור. זה יכול לגרום לבלימה לא תקינה ולסכנת לפציעה.
- נדרש בקר לבלמי גרור המופעלים חשמלית בעת גרירת גרור עם בלמים המופעלים חשמלית. בעת גרירת גרור המצויד במערכת בלמים הידראוליים נדרש בקר לבלמים חשמליים.

אזהרה! (המשך)

- המשקל המרבי חייב להיות מחולק בין הרכב הגרור והגרור כך שלא תהיה חריגה מארבעת הערכים האלו:
 - המשקל הכולל המותר (GVWR)
 - משקל גרור כולל (GTW)
 - משקל כולל מותר על הסרנים (GAWR)
 - ערכי משקל מוט גרירה עבור התקן גרירה שבשימוש.

זהירות!

- אל תגרור גרור כלל במהלך 805 הקילומטרים הראשונים של נהיגה ברכב חדש. עלול להיגרם נזק למנוע, לסרנים ולחלקים אחרים.
- לאחר מכן, במהלך 805 הקילומטרים הבאים, בעת גרירת גרור אל תנהג במהירות שמעל 80 קמ"ש ואל תחל בנסיעה במהירות מנוע גבוהה. הדבר יגרום לבלאי של המנוע וחלקים אחרים של הרכב בעומסים כבדים.

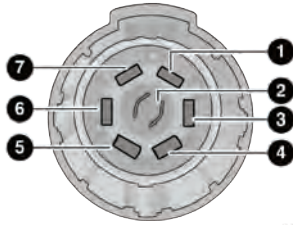

M0636000044US

מחבר 7 פינים

- 1 - מצבר
- 2 - פנסי נסיעה לאחור
- 3 - פנס בלימה/איתות ימני
- 4 - בלמים חשמליים
- 5 - הארקה
- 6 - פנס בלימה/איתות שמאלי
- 7 - פנסי נסיעה

הערה:

- נתק את מחבר הכבל החשמלי של הגרור מהרכב לפני הכנסת סירה (או כל התקן אחר המחובר למחבר החשמלי של הרכב) לתוך המים.
- זכור לחבר אותו שוב כאשר מתרחקים מהמים.

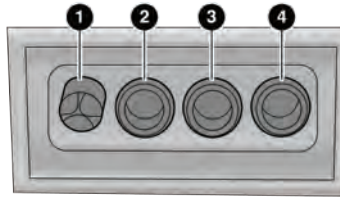

M0636000043US

מחבר 4 פינים

- 1 - הארקה
- 2 - חניה
- 3 - פנס בלימה/איתות שמאלי
- 4 - פנס בלימה/איתות ימני

זהירות!

אם הגרור שוקל למעלה מ-453 ק"ג כאשר הוא עמוס, הוא צריך להיות מצויד בבלמים עצמיים עם כוח בלימה מספיק. אי ציות לתנאים אלה, עלול לגרום לבלאי מואץ של רפידות הבלמים, מהלך דווש בלם ארוך יותר ומרחקי עצירה ארוכים יותר.

דרישות גרירה - פנסי גרור וחיווט

בעת גרירת גרור, ללא קשר לגודל הגרור, התקנת פנסי הבלימה ופנסי האיתות בגרור נדרשת להבטחת הבטיחות. חבילת גרירת גרור כוללת רתמת חיווט עם ארבעה פינים ושבעה פינים. השתמש במחברי רתמות חיווט המאושרים על ידי המפעל.

הערה:

אל תחתוך או תחבר אותן לרתמות החיווט של הרכב. כדי להשלים את החיבור החשמלי אתה חייב לחבר את הכבל למחבר הגרור עיין באיורים הבאים.

עצות לגרירה

לפני התחלת נסיעה, התאמן בסיבוב, עצירה ונסיעה לאחור עם גרור באזור שאין בו תנועת רכב רבה.

ברכב עם תיבת הילוכים ידנית, כשמחובר גרור יש להתחיל בנסיעה בהילוך ראשון כדי למנוע החלקת מצמד מופרזת.

תיבת הילוכים אוטומטית – אם קיימת

בעת גרירה שלב למצב נסיעה. תיבת הילוכים כוללת תפקוד המונע החלפות הילוכים תכופות בעת גרירה. אך, אם בעת גרירה מתרחשות החלפות הילוכים תכופות במצב נסיעה, השתמש במצב AutoStick להעברה ידנית של ההילוכים לבחירת הילוך נמוך יותר.

הערה:

נהיגה בהילוך נמוך יותר בעת הפעלת הרכב בתנאי עומס כבדים, ישפר את הביצועים ויארך את חיי תיבת ההילוכים באמצעות הפחתת החלפות הילוכים תכופות והצטברות חום. פעולה זו גם תעניק בלימת מנוע טובה יותר.

מצב ידני AutoStick – אם קיים

- בעת שימוש בבקרת הילוכים AutoStick, בחר בהילוך הגבוה ביותר שיאפשר ביצועים סבירים וימנע החלפות הילוכים תכופות. לדוגמה בחר "5" אם ניתן לשמור על המהירות הרצויה. בחר "3" או "4" אם עליך לשמור על המהירות הרצויה.

- למניעת התחממות יתר, הימנע מנהיגה ממושכת בסל"ד גבוה. חזור להילוך גבוה יותר או מהירות גבוהה יותר כאשר תנאי הדרך והשיפוע מאפשרים זאת.

בקרת שיוט – אם קיימת

- אל תשתמש בה בדרכים הרריות או בעת נשיאת מטענים כבדים.
- בעת שימוש בבקרת השיוט, אם המהירות יורדת ביותר מ-16 קמ"ש, הפסק את פעולת עד שהמהירות חוזרת למהירות השיוט.
- השתמש בבקרת השיוט בדרכים מישוריות בעת נשיאת מטען קל כדי להשיג צריכת דלק מיטבית.

גרירת הרכב (על ידי רכב אחר)

גרירת הרכב מאחורי רכב אחר

ממצב גרירה	גלגלים מורמים מהקרקע	דגמי הנעה לארבעת הגלגלים
גרירה על הקרקע	ללא	ראה הוראות <ul style="list-style-type: none"> ● תיבת הילוכים אוטומטית במצב חניה ● הילוך מושלב בתיבת הילוכים ידנית (לא סרק N) ● תיבת העברה במצב סרק (N) ● גרירה בכיוון קדימה
עגלת גרירה	קדמי	אסורה
	אחורי	אסורה
על גרור	הכל	מותרת
הערה:		
בעת גרירת רכבך, ציית תמיד לתקנות ולחוקים המקומיים. למידע נוסף צור קשר עם רשויות התעבורה המקומיות.		

אזהרה!

אתה או אחרים עלולים להיפצע או להיהרג אם תשאיר את הרכב ללא השגחה כאשר תיבת העברה משולבת בהילוך סרק מבלי להפעיל קודם את בלם החניה. מצב הילוך סרק (N) של תיבת העברה מנטרל את גלי ההינע הקדמי והאחורי ממערכת ההינע ויאפשר לרכב להידרדר אפילו אם תיבת ההילוכים במצב חניה. יש להפעיל תמיד את בלם החניה כאשר הנהג יוצא מהרכב.

זהירות!

חובה לעקוב אחרי השלבים האלה כדי לוודא שתיבת העברה נמצאת במצב סרק (N) לפני גרירה על ידי רכב אחר למניעת נזק לרכיבים הפנימיים.

זהירות! (המשך)

- לפני גרירה באמצעות רכב אחר, בצע את ההליך המתואר בנושא "העברה למצב סרק (N)" כדי להיות בטוח לחלוטין שתיבת העברה במצב סרק (N). אחרת, עלול להיגרם נזק פנימי.
- גרירת הרכב בניגוד להוראות הני"ל, יכולה לגרום לנזק חמור לתיבת ההילוכים ו/או לתיבת העברה. נזק מגרירה באופן לא תקין אינו מכוסה באחריות עבור רכב חדש.
- אל תשתמש במוט גרירה שמחובר אל הפגוש של רכבך. הפגוש עלול להינזק.

שילוב הילוך סרק N

בצע את הפעולות הבאות להכנת רכבך לגרירה באמצעות רכב אחר.

גרירת הרכב – דגמי הנעה לארבעת הגלגלים

הערה:

חובה להעביר את תיבת העברה למצב סרק (N), את תיבת ההילוכים האוטומטית למצב חניה ותיבת ההילוכים חייבת להיות בהילוך (לא N) לפני גרירה מאחורי רכב אחר.

זהירות!

- אין לגרור באמצעות עגלת גרירה רכב עם הנעה בארבעת הגלגלים. גרירה כשרק זוג אחד של גלגלים על הקרקע (קדמיים או אחוריים) יגרום לנזק חמור לתיבת ההילוכים ו/או לתיבת העברה. גרור כשכל ארבעת הגלגלים על הקרקע או כשכל ארבעת הגלגלים אינם נוגעים בקרקע (באמצעות גרור).
- גרור רק בכיוון קדימה. גרירה של הרכב לאחור יכולה לגרום לנזק חמור לתיבת העברה.
- תיבת ההילוכים צריכה להיות במצב חניה בגרירה באמצעות רכב אחר.
- בכלי רכב עם תיבת הילוכים ידנית יש לשלב הילוך (לא סרק N) בעת גרירה באמצעות רכב אחר.

(המשך)

1. הבא את הרכב לעצירה מלאה על קרקע ישרה.
2. לחץ והחזק את דוושת הבלם.
3. העבר את תיבת ההילוכים האוטומטית למצב סרק.
4. העבר את מתג ההתנעה למצב OFF
5. העבר את תיבת העברה למצב סרק.
6. התנע את המנוע.
7. שלב להילוך אחורי בתיבת הילוכים.
8. שחרר את דוושת הבלם למשך 5 שניות וודא שהרכב אינו זז.
9. חזור על השלבים שבע עד שמונה כאשר תיבת ההילוכים במצב נסיעה.
10. העבר את מתג ההתנעה למצב OFF והשאר את מתג ההתנעה במצב ACC לא נעול.
11. הפעל את בלם החניה בחוזקה.

12. שלב למצב חניה בתיבת הילוכים (לא מצב סרק).

זהירות!

עשוי להתרחש נזק לתיבת ההילוכים אם תיבת ההילוכים מועברת למצב חניה, כאשר תיבת העברה במצב סרק (N) והמנוע פועל. כאשר תיבת העברה במצב סרק (N), ודא שהמנוע מודמם לפני העברה למצב חניה.

13. חבר את הרכב לגורר באמצעות מוט גרירה תואם.
14. שחרר את בלם החניה.

העברה ממצב סרק (N)

- בצע את הפעולות הבאות להכנת רכבך לשימוש רגיל.
1. הבא את הרכב לעצירה מלאה, השאר אותו מחובר לרכב הגורר.
 2. הפעל את בלם החניה במלואו.
 3. התנע את המנוע.

4. לחץ והחזק את דוושת הבלם.
5. שלב להילוך סרק בתיבת הילוכים.
6. העבר את מתג ההתנעה למצב OFF.
7. העבר את ידית תיבת העברה למיקום הרצוי.

הערה:

בעת העברת תיבת העברה ממצב סרק (N), המנוע צריך להיות מודמם למניעת נזק לגלגלי השיניים.

8. שלב את בורר ההילוכים למצב חניה.
9. שחרר את דוושת הבלם.
10. נתק את הרכב מהרכב הגורר.
11. התנע את המנוע.
12. לחץ והחזק את דוושת הבלם.
13. שחרר את בלם החניה.
14. העבר את תיבת ההילוכים למצב נסיעה, שחרר את דוושת הבלם, ובדוק שהרכב פועל באופן תקין.

2. הסר את שני אומי ובורג אחד מהחלק התחתון של הרכב לפני לכל אחת מארבעת התושבות. חזור על הפעולה בצד השני של הרכב.

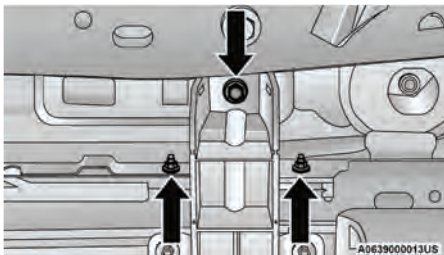

אומים בתחתית הרכב

3. לאחר שכל הברגים והאומים הוסרו, משוך את מדרגת הצד והסר מהרכב.
4. להתקנה מחדש של מדרגות הצד ישיר את בורגי החף עם החורים בצד מרכב הרכב והדק את כל האומים בכל התושבות. לאחר מכן הדק את הברגים לתחתית הרכב.

עצות לנהיגה בשטח הסרת מדרגת צד - אם קיימת

הערה:

לפני נהיגת שטח, יש להסיר מדרגות צד כדי למנוע נזק.

1. ישנם שני אומים המחברים לצד המרכב ובורג אחד המחבר לתחתית הרכב בכל תשובת חיבור. ישנם ארבע תושבות חיבור בכל מדרגת צד.

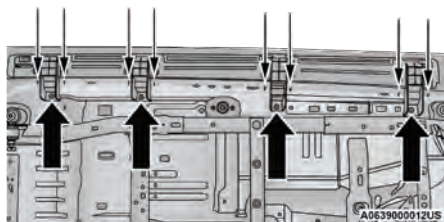

מיקומי ברגים (צד אחד)

עצות לנהיגה

עצות לנהיגת שטח

רכבי שטח הם בעלי מרווח גחון גבוה יותר ומפסק צר יותר כדי שהם יוכלו לפעול במגוון של מצבים בתנאי שטח. מאפייני העיצוב הייחודיים משמעותם שנקודת מרכז כובד שלהם גבוהה יותר מבכלי רכב רגילים.

היתרון של מרווח גחון גבוה יותר הוא ראות טובה יותר של הכביש, המאפשר לחזות בעיות. הם אינם מיועדים לפנייה במהירויות שלהן רכבי נוסעים רגילים מסוגלים, בדיוק כמו שמכוניות ספורט מונמכות אינן מיועדות לנסיעה בשטח. הימנע מפניות חדות ותמרונים פתאומיים. כמו עם כלי רכב אחרים, נהיגה או הפעלה לא נכונה של הרכב עלולה להסתיים באיבוד שליטה ובהתפכות הרכב.

הסרה של מכסי קצה של הפגוש

מכסי הקצה של הפגוש של רכבך ניתנים להסרה
בביצוע הפעולות הבאות:

הערה:

מכסה קצה פגוש ניתנים להסרה רק בפגושי
פלדה.

1. שחרר את שני הברגים המחזיקים את
התושבת (ברגים 1 ו-2) למכסי הקצה
באמצעות ראש הברגה טורקס T45. אל תסיר
את הברגים.

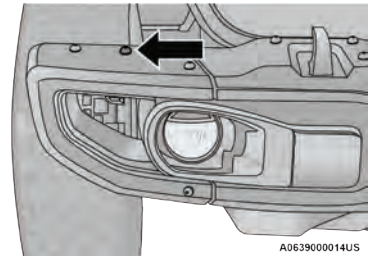
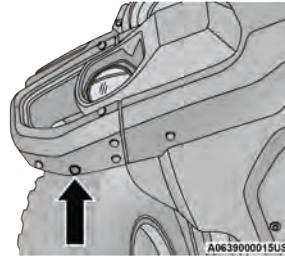
**בורג 1****בורג 2**

2. הסר את שאר שמונת הברגים.
3. הסר בעדינות את מכסה קצה הפגוש מהרכב
ואחסן אותו היכן שלא ייגרם לו נזק.
4. חזור על הליך זה בכל צד.

עקרונות בסיסיים של נהיגת שטח

בעת נהיגת שטח אתה עשוי לפגוש סוגים רבים
של תוואי שטח. עליך להכיר את השטח לפני
התחלה בנסיעה. ישנם סוגים רבים של משטחים:
אדמה דחוסה, חצץ, סלעים, עשב, חול, בוץ,
שלג וקרח. כל משטח משפיע אחרת על ההיגוי,
השליטה והאחיזה של רכבך. שליטה על רכבך היא
המפתח לנהיגת שטח מוצלחת, לכן שמור תמיד
על אחיזה חזקה בגלגל ההגה ועל תנוחת נהיגה
נכונה.

הימנע מהאצות ובלימות פתאומיות. ברוב המקרים
אין תמרורים שלטי מגבלת מהירות או רמזורים.
לכן עליך להשתמש בשיקול דעתך על מה בטוח
ומה לא. בעת נסיעה בשטח, עליך להביט תמיד
למכשולים בשטח ולשינויים בתוואי הקרקע.
המפתח הוא תכנון של מסלול הנהיגה העתידי תוך
התחשבות בטיב השטח שאתה עתיד לנהוג בו.

הערה:

מומלץ שמערכת Stop/Start תנוטרל במהלך נסיעה
בשטח.

אזהרה!

חגור תמיד את חגורת הבטיחות וקשור היטב את
המטען. מטען לא מאובטח יכול לעוף בנהיגת
שטח.

זהירות!

לעולם אל תחנה את הרכב על עשב יבש או
חומרים דליקים אחרים. חום ממערכת הפליטה
של הרכב עלול לגרום לשריפה.

זהירות!

בדרכים מכוסות שלג או קרח, אל תוריד הילוכים במהירות מנוע או במהירות רכב גבוהה, בגלל שבלימת המנוע עלולה לגרום להחלקה ולאובדן שליטה.

Mud (בוץ)

בוץ עמוק יוצר יניקה חזקה סביבי הגלגלים וקשה מאוד לנסוע דרכו. עליך לנסוע במצב נסיעה ולשלב את תיבת ההעברה למצב 4L לשמירה על המשכיות התנועה.
אם אתה מתחיל להאט נסה לסובב את גלגל ההגה לא יותר מרבע סיבוב מצד לצד להגברת האחיזה. בורות בוץ מהווים סכנה חמורה לנזק לרכב ולהיתקעות. הם בדרך כלל מלאים בשאריות מרכבים אחרים שנתקעו בהם. נוהל נכון לפני כניסה לבור בוץ, צא מהרכב ובדוק כמה הוא עמוק, אם ישנם מכשולים סמויים והאם הרכב יכול היחלץ בבטחה אם הוא ייתקע.

בלימה והאצה בו זמנית

מצבי נהיגת שטח רבים דורשים האצה ובלימה בו זמניות (הפעלה בשתי הרגליים). בעת טיפוס על סלעים, בולי עץ או מכשולים מדורגים אחרים, באמצעות בלימה קלה והאצה קלה ישמור שהרכב לא יטלטל או יקפוצ. הטכניקה הזו משמשת גם אם אתה צריך לעצור ולהתניע את הרכב במדרון תלול.

נסיעה בשלג, בוץ וחול

Snow (שלג)

בנסיעה בשלג כבד או כאשר נדרשת שליטה נוספת בנסיעה במהירויות נמוכות, העבר את תיבת הילוכים להילוך נמוך ואת תיבת ההעברה למצב 4L. אל תעביר להילוך נמוך יותר מהדרוש כדי לשמור על מהירות תנועה קדימה. מהירות יתר של המנוע עלולה לגרום לסבסוב של הגלגלים ולאובדן אחיזה. אם אתה מתחיל להאט נסה לסובב את גלגל ההגה לא יותר מרבע סיבוב מצד לצד להגברת האחיזה. זה יאפשר לצמיגים מגע עם קרקע חדשה ויסייע לשמירה על המשכיות התנועה.

בעת שימוש בתחום העברה 4L

בעת נסיעה בשטח, העבר את תיבת הילוכים למצב 4L לאחיזה נוספת ושליטה בנסיעה בדרכים חלקות או קשות, בעלייה או ירידה במדרונות תלולים, ולהגברת כוח נוסף במהירות נמוכה. תחום העברה זה צריך להיות מוגבל למצבים קשים כגון שלג כבד, בוץ או חול בעת שנדרש כוח נוסף במהירות נמוכה. יש להימנע מנסיעה במהירות שמעל 25 קמ"ש בעת נסיעה בתחום העברה 4L.

זהירות!

אל תשתמש בתחום העברה 4L בדרכים סלולות ויבשות, אחרת עלול להיגרם נזק למערכת ההנעה.

חול

קשה מאוד לנוע על חול רך בצמיגים עם לחץ אוויר מלא. בעת חצייה של אזורי חול רך שמור על המשכיות תנועה ועל תעצור. המפתח לנסיעה על חול רך היא שימוש בצמיגים בלחץ אוויר מתאים, האצה איטית, הימנעות מתנועות פתאומיות ושמירה על המשכיות התנועה. אם אתה מתכוון לנסוע על חול רך או דיונות, הפחת את לחץ האוויר בצמיגים בלפחות 15 psi כדי לאפשר מגע גדול יותר של הצמיג עם המשטח. הפחתת לחץ האוויר בצמיגים משפרת באופן משמעותי את האחיזה בעת נהיגה על חול רך, אבל אתה חייב לנפח את הצמיגים ללחץ האוויר הרגיל לפני נהיגה על משטחים מוצקים. ודא שיש לך איך לנפח את הצמיגים לפני הפחתת לחץ האוויר.

זהירות!

הפחתת לחץ האוויר בצמיגים עלולה לגרום להפרדה של הצמיג מהחישוק ולאובדן מוחלט של לחץ האוויר. להפחתת הסיכון של התנתקות הצמיג מהחישוק, בעת הפחתת לחץ האוויר, הפחת את המהירות והימנע מפניות חדות או פעולות היגוי פתאומיות.

חציית מכשולים (סלעים ונקודות גבוהות)

בעת נהיגה בשטח אתה עשוי להיתקל בסוגים רבים שלתוואי שטח. הסוגים השונים של תוואי שטח כוללים סוגי מכשולים שונים. לפני המשך נסיעה, בדוק את המסלול לפני כן כדי לקבוע את הגישה הנכונה ואת היכולת שלך לחלוץ בבטחה את הרכב אם משהו יקרה. אחוז בחזוקה בגלגל ההגה, עצור את את הרכב עצירה מלאה ולאחר מכן התקדם באטיות עד שהרכב נוגע במכשול. האת קלות תוך לחיצה קלה על דוושת הבלמים לעלייה על המכשול ולמעבר שלו.

אזהרה!

חציית מכשולים יכולה לגרום עומס פתאומי על מערכת ההיגוי שיכול לגרום לאובדן שליטה ברכב.

שימוש במכוון

במקרים רבים קשה לראות את המכשול ולקבוע את הנתיב המתאים. קביעת נתיב נכון עשוי להיות קשה ביותר כאשר אתה נתקל במספר מכשולים. במקרים אלה דאג שמישהו ינחה אותך הנסיעה מעל, דרך או סביב המכשול. דאג שהאדם יעמוד במרחק בטוח לפניך כאשר הוא יכול לראות את המכשול, את הצמיגים שלך ואת הגחון של הרכב ולהנחות אותך.

חציית של סלעים גדולים

בעת גישה לסלעים גדולים, בחר את המסלול שמבטיח שאתה עובר עם הגלגלים שלך מעל הגדול ביותר מהם. כך הגחון יתרומם מעל למכשול. הסוליה של הצמיג היא קשיחה ועבה יותר מדופן הצמיג ומתוכננת לעבודה קשה. הסתכל תמיד לפניך ונסה לעלות עם הגלגלים על הסלעים הגדולים.

זהירות!

- הימנע מלהעביר בין הגלגלים סלע גדול מספיק שיכול לפגוע בסרנים או בגחון הרכב שלך.
- לעולם אל תנסה לנסוע מעל סלע שגדול מספיק לפגוע בסיפי הדלתות.

זהירות!
שימוש בכננת או טלטול להיחלצות מעצמים קשיחים עלול לגרום נזק לגחון הרכב.

טיפוס במדרון

טיפוס במדרון דורש שיקול דעת והבנה טובה של היכולות שלך ואת המגבלות של רכבך. מדרונות יכולים להוות אתגרים קשים. כמה מהם פשוט תלולים מדי ואין לנסות לטפס עליהם. עליך להיות תמיד בטוח ביכולותיך וביכולות הרכב שלך. במדרונות תלולים סע תמיד ישירות מעלה או מטה. לעולם אל תנסה לטפס עליהם באלכסון.

לפני טיפוס במדרון תלול

כאשר אתה מתקרב למדרון, אמוד את השיפוע ואת התלילות שלו. קבע אם הוא תלול מדי. הבט מה האחיזה בשוליים של צדדי מסלול העלייה. האם המסלול ישר מעלה ומטה? מהו יש בראשו ומצדו האחר? האם יש תלמים, סלעים, ענפים או מכשולים אחרים במסלול? האם ניתן לחלץ את הרכב בבטחה אם יש בעיה?

מעבר בולי עץ

למעבר של בול עץ התקרב אליו בזווית קלה (10 עד 15 מעלות). זה מאפשר לצמיג קדמי אחד להיות על בול העץ כאשר השני מתחיל לטפס על בול העץ. בעת טיפוס על בול העץ, שלוט על הבלימה והאצה כדי למנוע סיבסוב של בול העץ מתחת לגלגלים שלך. לאחר מכן רד באטיות מבול העץ באמצעות בלימה.

זהירות!
אל תנסה לעבור בולי עץ עם היקף גדול יותר ממרוח הגחון של הרכב אחרת הרכב עלול להיתקע.

היתקעות על מכשול

אם אתה נשאר תלוי או נתקע על עצם, צא מהרכב ונסה לקבוע אם הרכב תלוי, היכן יש מגע עם הגחון ומהו הדרך הטוב ביותר לחלץ את הרכב. בהתאם למה שבמגע עם הרכב, הגבה את הרכב והנח מספר סלעים מתחת לצמיגים כך שהמשקל יעבור מהנקודה הגבוהה כאשר אתה יורד עם רכבך. אתה יכול גם לטלטל את הרכב או למשוך אותו בכננת מהמכשול.

חציית נקיק, ערוץ, שוחה, תעלת סחיפה או תלם

המפתח לשמירת יציבות הרכב בעת חציית נקיק, ערוץ, שוחה, תעלת סחיפה או תלם גדול הוא גישה בזווית. התקרב למכשולים אלו בזווית של 45 מעלות ואפשר לכל גלגל לעבור בנפרד את המכשול. עליך להיזהר בעת חציית מכשולים גדולים עם שוליים תלולים. אל תנסה לעבור מכשול עם צדדים תלולים בזווית גדולה מספיק כדי להעמיד את הרכב בסיכון של התהפכות. אם אתה נלכד בתוך תלם, חפור שוחה קטנה בצד ימין או שמאל בזווית של 45 מעלות לפני הצמיגים הקדמיים. השתמש באדמה שהוצאת למילוי התלם שלפני החפירה שיצרת. כעת אתה תוכל לנהוג החוצה בנסיעה בקו החפירה שיצרת בזווית של 45 מעלות.

אזהרה!
ישנה סכנה מוגברת להתהפכות בעת חצייה של מכשול בכל זווית בייחוד עם דפנות תלולות.

אם הכל נראה תקין ואתה חש בטוח, שלב להילוך נמוך כאשר מצב 4L משולב וסע בזהירות, שמור על תנועה רציפה בעת טיפוס במדרון.

טיפוס במדרון

לאחר שקבעת שניתן להמשיך ושילבת להילוך המתאים, ישר את רכבך בכיוון מעלה לעלייה הישרה ביותר האפשרית. האץ במתינות והפעל עוצמה רבה יותר כאשר אתה מתחיל בטיפוס במדרון. אל תאיץ במהירות למדרון תלול, שינוי פתאומי בשיפוע יכול לגרום לאובדן שליטה. אם החלק הקדמי מתחיל לקפוץ, הרפה מעט מדוושת האצה והחזר את ארבעת הצמיגים למגע עם הקרקע. כאשר אתה מתקרב לראש המדרון, הרפה מדוושת האצה באיטיות ועבור באיטיות את השיא. אם הגלגלים מתחילים להחליק כאשר אתה מתקרב לראש הגבעה, הרפה מדוושת האצה ושמור על תנועה קדימה בסיבוב איטי של הגלגלים הקדמיים שמאלה וימינה. פעולה זו עשויה לספק אחיזה חדשה במשטח ובדרך כלל תספק אחיזה להשלמת הטיפוס.

אם אתה מגיע לראש הגבעה, שלב הילוך אחורי ורד ישר במורד המדרון באמצעות בלימת המנוע ובלמי הרכב.

אזהרה!

לעולם אל תטפס על מדרון בזווית או תנסה להסתובב על מדרון תלול. נסיעה לרוחב שיפועים יכולה להגביר את הסיכון להתהפכות שיכול לגרום לפציעה קשה.

נהיגה במורד

לפני ירידה במורד תלול, עליך לקבוע אם הוא תלול מדי לירידה בטוחה במדרון. מהי האחיזה של הקרקע? האם השיפוע תלול יותר לנסיעה איטית ומבוקרת במורד? האם קיימים מכשולים? האם זו ירידה ישירה? האם יש מספיק מרחק בבסיס של המדרון כדי להשתלט על הרכב אם הרכב יורד מהר מדי? האם אתה חש בטוח ביכולת שלך להמשיך, אם כן שלב למצב 4L והמשך בזהירות. אפשר בלימת מנוע כדי לשלוט על הירידה והפעל את הבלמים, אם דרוש, אך היזהר לא לגרום לנעילת הגלגלים.

אזהרה!

אל תרד ממדרון תלול בהילוך סרק. השתמש בבלמים יחד עם בלימת מנוע. ירידה מהירה מדי ממדרונות יכולה לגרום לאיבוד שליטה ולפציעה קשה או מוות.

נהיגה לרוחב שיפועים

אם ניתן הימנע מנהיגה לרוחב שיפועים. אם הדבר דרוש, היה מודע ליכולות רכבך. נהיגה לרוחב שיפועים מעבירה משקל רב יותר לגלגלים הנמצאים במורד, שמגביר את הסיכון של החלקה מהמדרון או התהפכות. ודא שהשטח בעל אחיזה טובה והקרקע מוצקה ויציבה. אם ניתן סע בשיפוע בזווית קטנה מעלה או מטה.

אזהרה!

נסיעה לרוחב שיפועים יכולה להגביר את הסיכון להתהפכות שיכול לגרום לפציעה קשה.

זהירות!

- חדירת מים לסרנים, תיבת היילוכים, תיבת העברה או לתא הנוסעים יכולה להיגרם אם אתה ממנהר מדי או במים עמוקים מדי. מים יכולים לגרום לנזק קבוע למנוע, למערכת ההינע או מכלולים אחרים של הרכב והבלמים של רכבך יהיו יעילים פחות לאחר שנרטבו ו/או באו במגע עם בוץ.
- בעת נסיעה דרך מים אל תיסע במהירות שמעל ל- 8 קמ"ש. בדוק תמיד את עומק המים לפני כניסה אליהם, כאמצעי זהירות, ובדוק לאחר מכן את כל הנוזלים. נסיעה דרך מים עשויה לגרום נזק שלא יהיה מכוסה באחריות המוגבלת עבור רכב חדש.

חציית מים

יש לנהוג בזהירות מרבית בעת חציית כל סוג של מים. יש להימנע ככל האפשר מחציית מים, ורק אם דרוש לבצע זאת באופן בטוח ואחראי. יש לנהוג רק דרך אזורים שמיועדים ומאושרים למעבר. סע בזהירות והימנע מגרימת נזק לסביבה. עליך לדעת את היכולות של הרכב שלך ולהיות מוכן לחלץ אותו אם יקרה משהו. אין לעצור או לדומם את הרכב בעת חציית מים עמוקים אלא אם נכנסו מים לפתח יניקת האוויר של הרכב. אם המנוע נכבה, אל תנסה להתניעו. קבע ראשית אם חדרו אליו מים. המפתח לכל חצייה היא נמוך ואיטי. העבר להילוך ראשון בתיבת היילוכים ידנית) או הילוך נסיעה (תיבת היילוכים אוטומטית) ושלב את תיבת העברה למצב 4L וההמשך בנסיעה במהירות קבועה ואיטית (5 עד 8 קמ"ש לכל היותר) בהאצה קלה. שמור על הרכב בתנועה, אל תנסה להאיץ בעת החציה. לאחר חציית מים הגבוהים מהחלק התחתון של הדיפרנציאליים של הסרנים בדוק את הרכב לזיהוי סימנים של חדירת מים.

אם הרכב כבה או שהתנועה קדימה מואטת

אם המנוע כבה או התנועה קדימה מואטת בעת טיפוס במדרון תלול, אפשר לרכב לעצור ולחץ מיד על הבלמים. התנע מחדש את הרכב ושלב הילוך אחורי. סע לאט לאחור במורד הגבעה ואפשר בלימת מנוע כדי לשלוט על הירידה והפעל את הבלמים, אם דרוש אך היזהר לא לגרום לנעילת הגלגלים.

אזהרה!

אם המנוע כבה, כוח התנועה קדימה אבד, או אינך יכול להגיע לקצה מדרון תלול או שיפוע, לעולם אל תנסה להסתובב לאחור. הרכב עלול להתהפך ולהתגלגל. סע תמיד לאחור בזהירות בהילוך אחורי. לעולם אל תיסע לאחור רק באמצעות הילוך סרק ובלימה. זכור לעולם אל תיסע באלכסון לרוחב שיפועים סע תמיד ישירות מעלה או מטה.

לפני חצייה של כל סוג של מים

כאשר אתה מתקרב לכל סוג של מים, עליך לקבוע אם אתה יכול לחצות אותו בבטחה ובאופן אחראי. אם דרוש צא מהרכב היכנס למים ובדוק את התנאים באמצעות מקל.

עליך להיות בטוח בעומק שלו, זווית הגישה תנאי הזרם והקרקעית. היזהר במים עכורים או בוציים, בדוק מכשולים נסתרים. ודא שאתה לא פוגע בטבע ושניתן לחלץ את הרכב במקרה הצורך. המפתח לחציית בטוחה הוא עומק המים, תנאי הזרם והקרקעית. אם הקרקעית רכה הרכב עלול לשקוע, וגובה המים שהרכב נמצא בהם יעלה. התחשב בזאת כאשר אתה קובע את העומק ואת היכולת לחצות בבטחה.

חציית שלוליות, ברכות, אזורים מוצפים או מקורות מים עומדים אחרים

שלוליות, ברכות, אזורים מוצפים או מקורות מים עומדים אחרים, מכילים בדרך כלל מים עכורים. בעת חציית שלוליות מים עכורים או בורות בוץ חבר לרכב שרשראות גרירה לפני הכניסה.

זה יקל על חילוץ מהיר יותר, נקי יותר וקל יותר. אם קבעת שניתן לחצות בבטחה, המשך בנסיעה איטית בהילוך נמוך.

זהירות!

מים בוציים עלולים להפחית את היעילות של מערכת הקירור ולהותיר משקעים בתוך המצנן.

חצייה של תעלות, נחלים, נהרות רדודים או מים זורמים אחרים

מים זורמים עלולים להיות מסוכנים מאוד. לעולם אל תנסה לחצות זרם מים מהיר או נהר גם באזור רדוד. זרם מים מהירים מסוגל בקלות לדחוף את רכבך במורד הזרם, ולסחוף אותו ללא שליטה. גם במים רדודים מאוד, זרם חזק עדיין יכול לסחוף את הקרע מתחת לגלגלים ולהכניס את רכבך למצב מסוכן. ישנה סכנה גדולה של פגיעה ונזק לרכב במים הזורמים לאט העמוקים יותר ממרווח הגחון של הרכב.

לעולם אל תנסה לחצות מים זורמים שעמוקים יותר ממרווח הגחון של הרכב. גם זרם איטי יכול לדחוף רכב כבד במורד הזרם וניתן לאבד שליטה אם המים עמוקים מספיק כדי לדחוף שטח גדול של מרכב הרכב. לפני שתמשיך, קבע את עוצמת הזרימה ואת עומק המים, זווית הגישה, מצב הקרקעית ואם ישנם מכשולים. לאחר מכן חצה בזווית מסוימת בכיוון מעלה הזרם בנסיעה איטית בהילוך נמוך.

אזהרה!

לעולם אל תיסע דרך זרם מים חזק. הרכב עלול להידחף במורד הזרם, ולסחוף אותו ללא שליטה. אתה והנוסעים שלך עלולים להיפצע או לטבוע.

אזהרה!

חומרים שוחקים בחלקים כלשהם של הבלמים עלולים לגרום לבלאי בלתי צפוי של הבלמים. ייתכן שלא תהיה לך כוח בלימה מרבי בעת הצורך למניעת תאונה. אם אתה מפעיל הרכב בתנאי לכלוך, דאג לניקוי ולבדיקת הבלמים בהקדם האפשרי.

- בדוק שלא תפוסים צמחים או שיחים. הם עשויים להוות סכנת שרפה. הם עלולים להסתיר נזק לצינורות הדלק, צינורות הבלמים, אטמי סבת הסרן וגלי הינע.
- לאחר נסיעה ממושכת בבוץ, חול, מים או תנאים לכלוך דומים, נקה ובדוק את המצנן, מאוורר הקירור, דיסקי הבלמים, הגלגלים, רפידות הבלמים ומחברי הסרנים בהקדם האפשרי.

הערה:

בדוק את חורי האוורור בבית תיבת הילוכים הידנית לבוץ או לכלוך ונקה אם נדרש.

לאחר נסיעה בשטח

נסיעה בשטח מאמצת יותר את הרכב מאשר נסיעה בכביש. לאחר נסיעה בשטח, מומלץ מאוד לבדוק אם נגרם נזק. באופן זה תוכל לטפל בבעיות מיד, ושהרכב יהיה מוכן מיד לנסיעה בעת הצורך.

- בצע בדיקה מקיפה של תחתית הרכב. בדוק צמיגים, מרכב, היגוי, מתלים, ואת מערכת הפליטה, לאיתור נזק.
- בדוק שאין בוץ או לכלוך על המצנן ונקה במידת הצורך.
- בדוק אם המחברים המוברגים משוחררים בייחוד בשלדה, רכבי מערכת ההינע, בהיגוי ובמתלה. הדק אותם, אם דרוש, בהתאם למומנט הידוק המצוין בחוברת השירות.

- אם אתה חש ברעידות יוצאות דופן לאחר נהיגה בבוץ, בשלוליות או בתנאים דומים, בדוק אם הצטבר לכלוך על הגלגלים. חומר זר עלול לגרום לאי איזון של הגלגלים והסרת החומר יגרום להחזרת המצב לתיקונו.

מולטימדיה

אזהרה!

- לא ניתן לשער או לחזות את כל התוצאות האפשריות של חדירה למערכות הרכב שלך. תפקודי מערכות הרכב כוללת מערכות הקשורות בבטיחות עלולים להיפגע או שתאבד השליטה ברכב, ועלולה להיגרם תאונה שתגרום לפגיעה קשה או מוות.
- הכנס לרכב רק מדיה (התקן USB, או תקליטור) שמגיע ממקור אמין. מדיה ממקור לא ידוע יכולה להכיל תוכנה זדונית, שאם תותקן ברכבך, היא עלולה להגביר את הסיכון של חדירה למערכות הרכב.
- כמו תמיד אם תחוש בהתנהגות לא רגילה של הרכב, הבא את רכבך מיד למרכז שירות מורשה מטעם סמלת בע"מ.

רכבך עשוי לכלול מאפייני אבטחה מסוימים, כדי להפחית את הסיכון לכניסה לא מורשית ולא חוקית למערכות הרכב ותקשורת אלחוטית.

טכנולוגיית תוכנה של רכב ממשיכה להתפתח לאורך הזמן, וג'יפ וספקיה, ממשיכים להעריך ולפעול בהתאם לנדרש.

בדומה למחשב או מכשירים אחרים, עשויים להידרש עדכוני תוכנה לרכבך, כדי לשפר את השימושיות והביצועים של המערכות שלך או כדי להפחית את הסיכון האפשרי של חדירה בלתי חוקית למערכת הרכב שלך.

ייתכן שעדיין יהיה קיים סיכון של חדירה לא חוקית למערכות הרכב שלך, אפילו כאשר מותקנת ברכבך גרסת התוכנה (כמו תוכנת Uconnect) המעודכנת ביותר.

מערכות UCONNECT

למידע מפורט אודות מערכת Uconnect 4/4C/4C NAV עם צג 8.4 אינץ', עיין בחוברת ההפעלה של מערכת Uconnect.

הערה:

התמונות של מסך Uconnect נועדו לצורכי המחשה בלבד וייתכן שלא יציגו את התוכנה הקיימת ברכבך באופן מדויק.

אבטחת רשת

ניתן לחבר את רכבך לרשתות אלחוטיות או קויות. רשתות אלה מאפשרות לרכבך לשלוח ולקבל נתונים. הנתונים מאפשרים למערכות ולמאפיינים ברכבך לתפקד כראוי.

הלחצנים בלוח הבקרה נמצאים מתחת למערכת Uconnect במרכז לוח המכשירים. בנוסף קיים בקר גלילה/אישור בצד ימין. סובב את בקר הסיבובי לגלילה דרך תפריטים ושנה את ההגדרות. לחץ על מרכז הבקר פעם או פעמיים לבחירה או לשינוי ההגדרה.

מערכת Uconnect שלך עשויה לכלול לחצני כיבוי או חזרה בלוח הבקרה.

לחץ על לחצן כיבוי תצוגה על לוח הבקרה לכיבוי מסך המגע של מערכת Uconnect. לחץ על הלחצן שוב או הקש על המסך להפעלת המסך. לחץ על לחצן חזרה לציאה מתפריט או אפשרות במערכת Uconnect.

הפרטיות של תקשורת ברשת אלחוטית או קווית אינה יכולה להיות מובטחת. צדדים שלישיים עלולים ליירט באופן לא חוקי מידע או תקשורת פרטית ללא הסכמתך. למידע נוסף עיין "איסוף נתונים ופרטיות" בחוברת ההפעלה של מערכת Uconnect ובנושא "אבטחת מערכת האבחון של הרכב (OBD II)" בפרק "הכר את לוח המחוונים שלך" בספר הנהג שלך.

Uconnect הגדרות

מערכת Uconnect מופעלת בשילוב של לחצנים במסך מגע ובלוח הבקרה הנמצאים במרכז לוח המכשירים ומאפשרים ללקוח גישה להגדרות ושינוי שלהן. לחצנים אלו מאפשרים לך גישה ושינוי של מאפיינים הניתנים להתאמה ע"י המשתמש. מאפיינים רבים עשויים להיות שונים בהתאם לדגם הרכב.

הערה:

- פיאט קרייזלר או היבואן עשויים להתקשר אליך בנוגע לעדכוני תוכנה.
- כדי לשפר את אבטחת הרכב ולמזער את הסיכון של פרצת אבטחה על בעל הרכב:
 - בדוק באופן סדיר אם קיימים עדכונים למערכת Uconnect בכתובת www.driveuconnect.com
 - חבר והשתמש רק בהתקני מדיה ממקור אמין (למשל טלפון נייד, התקני USB, ותקליטורים) שלך.

בעת ביצוע בחירה, לחץ על מסך המגע, לכניסה למצב הרצוי. כאשר אתה במצב הרצוי, לחץ ושחרר את ההגדרה הרצויה עד שמופיע סימן בחירה ליד ההגדרה, המאשר שהיא נבחרה. לאחר שההגדרה הושלמה, לחץ על לחצן X במסך המגע ליציאה ממסך ההגדרות. לחיצה על החיצים מעלה או מטה בצד ימין של המסך תאפשר גלילה מעלה ומטה בהגדרות הזמינות.

עבור מערכות Uconnect 3 עם צג 5 אינץ', Uconnect 4 עם צג 7 אינץ' ומערכת Uconnect 4/4C/4C NAV עם צג 8.4 אינץ'

לחץ על לחצן  Apps (יישומים), ולאחר מכן על לחצן Settings (הגדרות) במסך מגע להצגת מסך הגדרות תפריט. במצב זה מערכת Uconnect מאפשרת לך גישה לכל המאפיינים הנגישים הניתנים להתאמה.

הערה:

- בהתאם לאפשרויות הרכב, הגדרות התפקודים עשויות להיות שונות.
- יש לשנות את כל ההגדרות כאשר מתג ההתנעה במצב RUMON.

מאפיינים הניתנים להתאמה אישית

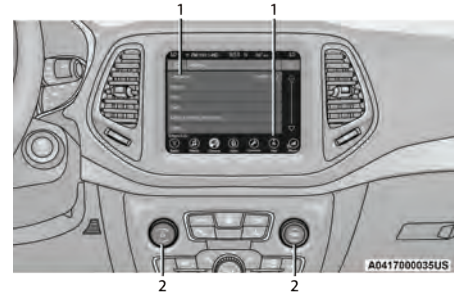

מסך מגע ולוח בקרה של מערכת Uconnect
4C/4C NAV

- 1 – לחצני Uconnect במסך המגע
- 2 – לחצני Uconnect בלוח הבקרה

שפה

כאשר לחצן Language נלחץ במסך המגע, המערכת מציגה את אפשרויות השפה השונות. לאחר שאפשרות נבחרת, המערכת תוצג בשפה שנבחרה. ההגדרות הזמינות הן:

שם הגדרה	תיאור
Language	ההגדרה תשנה את השפה של מערכת UCONNECT ותצוגת לוח המחוונים. השפות הזמינות הן אנגלית, צרפתית וספרדית.

תצוגה

כאשר לחצן Display נלחץ במסך המגע, המערכת תציג את האפשרויות הקשורות לערכת הנושא (אם קיימת), בהירות וצבע מסך המגע. ההגדרות הזמינות הן:

שם הגדרה	תיאור
Display Mode (מצב תצוגה)	הגדרה זו תאפשר לך להגדיר את הבהירות ידנית או שהמערכת תגדיר אותן אוטומטית. אם נבחרה הגדרה Auto (אוטומטית) המערכת תכוון אוטומטית בהירות התצוגה. הגדרה Manual (ידנית) תאפשר למשתמש לכוון את הבהירות של התצוגה.
display Brightness With Headlights ON/Brightness (דולקים/בהירות)	הגדרה זו תאפשר לך להגדיר את הבהירות ידנית אשר הפנסים הראשיים דולקים. הגדרה זו זמינה כאשר מצב התצוגה מוגדרת ל-Manual. לחצן הגדרה + יגביר את התאורה, לחצן - יפחית את הבהירות.
Display Brightness With Headlights OFF/Brightness (כבויים/בהירות)	הגדרה זו תאפשר לך להגדיר את הבהירות ידנית כאשר הפנסים הראשיים כבויים. הגדרה זו זמינה כאשר מצב התצוגה מוגדרת ל-Manual. לחצן הגדרה + יגביר את התאורה, לחצן - יפחית את הבהירות.

שם הגדרה	תיאור
Set Theme (הגדר ערכת נושא)	ההגדרה תאפשר לך לשנות את מראה התצוגה.
Keyboard (מקלדת)	הגדרה זו משנה את סוג המקלדת המוצגת במסך. המקלדות הניתנות לבחירה הן מקלדת ABCDEF, מקלדת QWERTY, ומקלדת AZERTY.
Touchscreen Beep (צפצוף מסך המגע)	הגדרה זו תאפשר לך להפעיל או לכבות את צפצוף ההקשה על המסך.
Control Screen Time-Out (זמן קצוב להפעלת מסך הבקרה)	הגדרה זו מאפשרת לך להגדיר את זמן הכיבוי האוטומטי של מסך הבקרה לאחר 5 שניות או להישאר פעיל עד לכיבוי ידני.
Nav Next Turn Pop-up in Cluster (חלון קופץ ניווט הפנייה הבאה בלוח המחוונים)	הגדרה זו תציג הודעות ניווט בתצוגת לוח המחוונים.
Phone Pop-ups Displayed In Cluster (חלונות קופצים בטלפון מוצגים בלוח המחוונים)	הגדרה זו תציג התרעות והודעות מהטלפון בתצוגת לוח המחוונים.
Auto Launch with Off-Road + (הפעלת אוטומטית של מצב נהיגת שטח+)	הגדרה זו קובעת את התנהגות כשמאפיין נהיגת שטח נבחר. האפשרויות הן: Off (כבוי), Forward Camera (מצלמה קדמית), ו- Off Road (נהיגת שטח).

יחידות מידה

כאשר לחצן Units נלחץ במסך המגע, המערכת מציגה את אפשרויות יחידת המידה השונות. יחידת מידה הנבחרת תוצג בתצוגת לוח המחוונים ובמערכת הניווט (אם קיימת). ההגדרות הזמינות הן:

שם הגדרה	תיאור
US (ארה"ב)	הגדרה זו משנה את יחידות המידה המוצגות במסך למידות אמריקאיות.
Metric (מטרי')	הגדרה זו משנה את יחידות המידה המוצגות במסך למידות מטטריות.
Custom (מותאם)	אפשרות Custom (מותאם) מאפשרת להגדיר בנפרד יחידות מידה עבור Speed (מהירות) MPH, או km/h (מי"ש או קמ"ש), Distance (מרחק) mi, or km (מייל או ק"מ), Fuel Consumption (צריכת דלק) (מייל לגלון או ק"מ), Pressure (לחץ אוויר) (psi, kPa או בר), Temperature (טמפרטורה) (°F או °C)

5

קול

כאשר לחצן Voice (קול) נלחץ במסך המגע, המערכת תציג את האפשרויות הקשורות למערכת הזיהוי הקולי ברכב.

שם הגדרה	תיאור
Voice Response Length (אורך תגובה קולית)	הגדרה זו תשנה את אורך התגובה של מערכת הזיהוי הקולי. ההגדרה Brief תספק תיאור קולי מקוצר מהמערכת. ההגדרה Detailed תספק את התיאור קולי המלא מהמערכת.
Show Command List (הצגת רשימת פקודות)	הגדרה זו תאפשר לך להציג או להסתיר את רשימת הפקודות. ההגדרה Always תציג תמיד את רשימת הפקודות. ההגדרה With Help תציג את רשימת הפקודות ותיאור מקוצר של פעולת הפקודה. ההגדרה Never תפסיק את הצגת רשימת הפקודות.

כאשר לחצן Clock (שעון) נלחץ במסך המגע, המערכת תציג את האפשרויות הקשורות לשעון הפנימי ברכב.

תיאור	שם הגדרה
ההגדרה תסנכרן את השעה עם המקלט GPS של המערכת. המערכת תשלוט על השעה דרך מיקום GPS.	Sync Time With GPS (סנכרן שעה עם GPS)
ההגדרה הזו תאפשר לך להגדיר את תבנית השעה (AM/PM). הגדרת Sync Time With GPS (סנכרן שעה עם GPS) חייבת להיות מופסקת כדי שהגדרה זו תהיה זמינה. הגדרה hrs 12 תציג שעה בתבנית של 12 שעות. הגדרה hrs 24 תציג שעה בתבנית של 24 שעות.	Set Time And Format/Time Format (הגדר שעה ותבנית/תבנית שעה)
ההגדרה תאפשר לך לכוון את השעה הגדרת Sync Time With GPS (סנכרן שעה עם GPS) חייבת להיות מופסקת כדי שהגדרה זו תהיה זמינה. לחצן הגדרה + יגדיל את השעות. לחצן הגדרה - יפחית את השעות.	Set Time Hours (כוון שעה)
ההגדרה תאפשר לך לכוון את הדקות. הגדרת Sync Time With GPS (סנכרן שעה עם GPS) חייבת להיות מופסקת כדי שהגדרה זו תהיה זמינה. לחצן הגדרה + יגדיל את הדקות. לחצן הגדרה - יפחית את הדקות.	Set Time Minutes (כוון דקות)
ההגדרה תציג את תצוגת השעה בסרגל המצב של מערכת השמע.	Show Time in Status Bar (הצג שעה בשורת מצב)

מצלמה

כאשר לחצן Camera (מצלמה) נלחץ במסך המגע, המערכת תציג את האפשרויות הקשורות לתפקודי המצלמה ברכב.

שם הגדרה	תיאור
ParkView Backup Camera Delay (השהיית מצלמה אחורית של ParkView)	ההגדרה תוסיף השהיה למצלמת נסיעה לאחור בעת העברה להילוך אחורי.
Active ParkView Backup Camera Guidelines (קווי הנחיה פעילים של מצלמה אחורית של ParkView)	ההגדרה תפעיל או תפסיק את תצוגת קווי ההנחיה פעילים של המצלמה האחורית.
Fixed ParkView Backup Camera Guidelines (קווי הנחיה קבועים למצלמה אחורית של ParkView)	ההגדרה תפעיל או תפסיק את תצוגת קווי ההנחיה קבועים של מצלמה אחורית.
Front Camera Gridlines (קווי הנחיה מצלמה קדמית)	ההגדרה תפעיל או תפסיק את תצוגת קווי ההנחיה קבועים של המצלמה הקדמית.
Auto Launch with Off-Road + (הפעלת אוטומטית של מצב נהיגת שטח+)	הגדרה זו קובעת את התנהגות כשמאפיין נהיגת שטח נבחר. האפשרויות הן: Off (כבוי), Forward Camera (מצלמה קדמית), ו- Off Road (נהיגת שטח).

מערכות סיוע לבטיחות/לנהיגה

כאשר לחצן Safety/Driving Assistance (סיוע לבטיחות/לנהיגה) נלחץ במסך המגע, המערכת תציג את האפשרויות של הגדרות הבטיחות של הרכב. אפשרויות אלה משתנות בהתאם למאפיינים הקיימים ברכב. ההגדרות עשויות להיות מוצגות ברשימה או בקטגוריות משנה. לגישה לקטגוריית משנה בחר בקטגוריה הרצויה, האפשרויות הזמינות השייכות למאפיין יוצגו במסך.

שם הגדרה	תיאור
Forward Collision Warning Sensitivity (רגישות אזהרת התנגשות מלפנים)	ההגדרה תשנה את המרחק שבו אזהרת התנגשות מלפנים (FCW) משמיעה צליל אזהרה. כאשר ההגדרה Medium (ביניים) נבחרה מערכת FCW תשמיע צליל אזהרה כאשר העצם נמצא בטווח ראייה, ומזוהה סיכון אפשרי של התנגשות. כאשר ההגדרה Near (קרוב) נבחרה מערכת FCW תשמיע צליל אזהרה כאשר העצם קרוב יותר לרכב. כאשר ההגדרה Far (רחוק) נבחרה מערכת FCW תשמיע צליל אזהרה כאשר העצם במרחק רב יותר מהרכב.
Forward Collision Warning (אזהרת התנגשות מלפנים)	ההגדרה תפעיל או תפסיק את אזהרת ההתנגשות מלפנים. ההגדרה Off תפסיק את מערכת FCW. ההגדרה Warning Only (אזהרה בלבד) תשמיע רק צליל אזהרה כאשר מזוהה סיכון להתנגשות. ההגדרה Warning + Active Braking (אזהרה ובלימה אוטומטית) תשמיע רק צליל אזהרה כאשר מזוהה סיכון להתנגשות.
LaneSense Warning (אזהרת סטייה מנתיב)	ההגדרה תשנה את המרחק שבו גלגל ההגה מבצע משוב עבור המערכת. ההגדרות הזמינות הן: Early (מוקדם), Medium (בינוני) ו-Late (מאוחר).
LaneSense Strength (עוצמת התרעת סטייה מנתיב)	ההגדרה משנה אצת עוצמת של המשוב בגלגל ההגה במהלך סטייה מנתיב. ההגדרות הזמינות הן: Low (נמוך), Medium (בינוני) ו-High (גבוה).
ParkSense	הגדרה זו משנה את הסוג של התראת ParkSense כאשר עצם קרוב מזוהה משמיע צליל אזהרה או מציד תמונה כאשר העצם מזוהה.

שם הגדרה	תיאור
Front ParkSense Volume (עוצמת קול של סייען ParkSense קדמני)	הגדרה זו מכוונת את עוצמת הקול של סייען חניה ParkSense קדמי. ההגדרות הזמינות הן: Low (נמוך), Medium (בינוני) ו-High (גבוה)
Rear ParkSense Volume (עוצמת קול של סייען ParkSense אחורי)	הגדרה זו מכוונת את עוצמת הקול של סייען חניה ParkSense אחורי. ההגדרות הזמינות הן: Low (נמוך), Medium (בינוני) ו-High (גבוה)
Blind Spot Alert (התרעת שטחים מתים)	ההגדרה זו תשנה את סוג ההתרעה כאשר מזוהה עצם בשטח מת של הרכב. ההגדרה Off תפסיק את התרעת שטחים מתים. ההגדרה Lights (נוריות) תפעיל את נוריות האזהרה במראות החיצוניות. ההגדרה Lights & Chime (נוריות וצליל) פעיל את נוריות האזהרה במראות החיצוניות וצליל אזהרה.
Hill Start Assist (סייען זינוק בעלייה)	ההגדרה תפעיל או תפסיק את סייען זינוק בעלייה.
ParkView Backup Camera Active Guide Lines (קווי הנחיה פעילים של מצלמה אחורית של ParkView)	ההגדרה תפעיל או תפסיק את תצוגת קווי הנחיה פעילים של המצלמה האחורית.
ParkView Backup Camera Delay (השהיית מצלמה אחורית של ParkView)	ההגדרה תוסיף השהיה למצלמת נסיעה לאחור בעת העברה להילוך אחורי.
Active ParkView Backup Camera Guidelines (קווי הנחיה פעילים של מצלמה אחורית של ParkView)	ההגדרה תפעיל או תפסיק את תצוגת קווי הנחיה פעילים של המצלמה האחורית.
Fixed ParkView Backup Camera Guidelines (קווי הנחיה קבועים למצלמה אחורית של ParkView)	ההגדרה תפעיל או תפסיק את תצוגת קווי הנחיה קבועים של מצלמה אחורית.
Front Camera Gridlines (קווי הנחיה מצלמה קדמית)	ההגדרה תפעיל או תפסיק את תצוגת קווי הנחיה קבועים של המצלמה הקדמית.
Auto Launch with Off-Road + (הפעלת אוטומטית של מצב נהיגת שטח+)	הגדרה זו קובעת את התנהגות כשמאפיין נהיגת שטח נבחר. האפשרויות הן: Off (כבוי), Forward Camera (מצלמה קדמית), ו-Off Road (נהיגת שטח).
Tire Fill Assist (סייען ניפוח צמיגים)	ההגדרה תפעיל או תפסיק את סייען ניפוח צמיגים.

מראות ומגבים

כאשר לחצן Mirrors & Wipers (מראות ומגבים) נלחץ במסך המגע, המערכת תציג את האפשרויות הקשורות לתפקודי המראות והמגבים.

שם הגדרה	תיאור
Headlights With Wipers (פנסים ראשיים עם מגבים)	ההגדרה תפעיל את הפנסים הראשיים כאשר המגבים פעילים.

תאורה

כאשר לחצן Lights (תאורה) נלחץ במסך המגע, המערכת תציג את האפשרויות הקשורות לתפקודי התאורה החיצונית והפנימית.

הערה:

כאשר נבחרה הגדרה Daytime Running Lights, ניתן להפעיל ולכבות את הפנסים לנהיגה ביום. מאפיין זה מאושר בחוק רק במקום הרכישה של הרכב.

שם הגדרה	תיאור
Headlight Off Delay (השהיית כיבוי פנסים ראשיים)	ההגדרה הזו מאפשרת להגדיר את אורך הזמן עד לכיבוי הפנסים הראשיים לאחר הדממת המנוע. ההגדרות הזמינות הן: 0 sec, 30 sec, 60 sec – 90 sec (0, 30, 60 – 90 שניות)
Headlight Illumination On Approach (תאורת הגעה לרכב)	ההגדרה הזו מאפשרת להגדיר את אורך הזמן עד לכיבוי הפנסים הראשיים לאחר שחור הנעילה של הרכב. ההגדרות הזמינות הן: 0 sec, 30 sec, 60 sec – 90 sec (0, 30, 60 – 90 שניות)
Headlights With Wipers (פנסים ראשיים עם מגבים)	ההגדרה תפעיל את הפנסים הראשיים כאשר המגבים פעילים.
Daytime Running Lights (תאורה לנהיגה ביום)	הגדרה זו תאפשר לך להפעיל או לכבות פנסי נהיגה ביום.
Flash Lights with Lock (הבהוב פנסים בעת נעילה)	הגדרה זו מפעילה או מפסיקה את הבהוב הפנסים בעת שלחצן הנעילה בשלט הרחוק נלחץ.
Auto Dim High Beams (בקרר אוטומטית של הפנסים הראשיים)	הגדרה זו תאפשר לך להפעיל או לכבות את הבקרר אוטומטית של הפנסים הראשיים.

דלתות ונעילה

כאשר לחצן Doors & Locks (דלתות ונעילה) נלחץ במסך המגע, המערכת תציג את האפשרויות הקשורות לנעילה ולשחרור נעילה של דלתות הרכב.

שם הגדרה	תיאור
Auto Door Locks (נעילת דלתות אוטומטית)	ההגדרה מאפשרת לך לשנות את ההגדרה עבור נעילת דלתות אוטומטית כאשר מהירות הרכב היא 19 קמ"ש.
Auto Unlock On Exit (שחרור נעילה אוטומטי ביציאה)	הגדרה זו תשחרר את נעילת הדלתות כאשר דלת כלשהי נפתחת מבפנים.
Flash Lights with Lock (הבהוב פנסים בעת נעילה)	הגדרה זו מפעילה או מפסיקה את הבהוב הפנסים בעת שלחצן הנעילה בשלט הרחוק נלחץ.
Sound Horn With Lock (צליל צופר בנעילה)	הגדרה זו תפעיל את הצופר כאשר לחצן הנעילה נלחץ בשלט הרחוק. ההגדרה Off תבטל את צפצוף של הצופר כאשר לחצן הנעילה נלחץ. ההגדרה 1st Press תשמיע צפצוף של הצופר כאשר לחצן הנעילה נלחץ פעם אחת. הגדרה 2nd Press תשמיע צפצוף של הצופר כאשר לחצן הנעילה נלחץ פעמיים.
Sound Horn With Remote Start (צליל צופר בהתנעה מרחוק)	הגדרה זו תפעיל את הצופר כאשר לחצן התנעה מרחוק נלחץ בשלט הרחוק.

שם הגדרה	תיאור
Remote Door Unlock, Door Lock/1st Press Of Key Fob Unlocks (נעילת דלתות, שחרור נעילת דלתות מרחוק/נעילה בלחיצה ראשונה בשלט הרחוק)	ההגדרה תשנה את מספר הלחיצות שיש ללחוץ על לחצן הנעילה לשחרור הנעילה של כל הדלתות. ההגדרה Driver Door (דלת הנהג) תשחרר רק את הנעילה בדלת הנהג בלחיצה הראשונה על לחצן שחרור הנעילה. ההגדרה All Doors (כל הדלתות) תשחרר את הנעילה בכל הדלתות בלחיצה הראשונה על לחצן שחרור הנעילה.
Passive Entry (כניסה פסיבית)	הגדרה זו תאפשר לך להפעיל או להפסיק מאפיין כניסה פסיבית (כניסה והתנעה ללא מפתח Enter-N-Go).
Personal Settings Linked to Key Fob (הגדרות אישיות המקושרות לשלט הרחוק)	הגדרה זו תאפשר קריאה להגדרות ותחנות רדיו שמורות ומיקום מושב הנהג והמקושרות לשלט הרחוק.

מערכות מושבים ונוחות/ נוחות אוטומטית

כאשר לחצן Seats & Comfort/Auto-On Comfort Systems נלחץ במסך המגע, המערכת מציגה אפשרויות הקשורות למערכות הנוחות של הרכב כאשר התנעה מרחוק הופעלה או כאשר הרכב הותנע.

שם הגדרה	תיאור
Auto-On Driver Heated/ Ventilated Seat & Steering Wheel With Vehicle Start (חימום/אוורור אוטומטי למושב נהג וגלגל ההגה בהתנעת הרכב)	הגדרה תפעיל את מערכות הנוחות של הרכב וחימום המושבים (אם קיים) או חימום גלגל ההגה (אם קיים), כאשר הרכב מותנע מרחוק או כאשר הרכב הותנע. ההגדרה Off תפסיק את פועלת מערכות הנוחות. הגדרת Remote Start (התנעה מרחוק) תפעיל את מערכות הנוחות רק בעת שימוש בהתנעה מרחוק. הגדרת All Start (כל התנעה) תפעיל את מערכות הנוחות כל פעם שהרכב מותנע.

מתגי ציוד עזר – אם קיימים

כאשר לחצן AUX נלחץ במסך המגע, המערכת תציג את האפשרויות הקשורות לארבעת מתגי ציוד העזר:

שם הגדרה	תיאור
AUX 1-4	<p>ההגדרה תתאים את סוג מקור המתח עבור אבעת מתגי ציוד עזר של הרכב. ישנם שני סוגים: Latching (מקושר) ו-Momentary (זמני) מקור המתח למתגי AUX יכול לקבל מתח מהמצבר (Battery) או ממתג ההתנעה (Ignition). בנוסף להגדרות הסוג של ומקור המתח אתה יכול להגדיר את אם הרכב יזכור את ההגדרות האחרונות של מתגי ציוד העזר. ניתן להגדיר את השמירה של ההגדרות האחרונות למצב On (פעיל) או Off (מופסק). שמירה של המצבים האחרונים מתרחשת כאשר סוג המתג מוגדר לנעילה ומקור המתח למתג התנעה.</p>

5

אפשרויות הוצאת מפתח/אפשרויות הדממת מנוע

לחצן Key Off Options/Engine Off Options נלחץ במסך המגע, המערכת מציגה אפשרויות הקשורות להדממת המנוע. הגדרות אלו זמינות רק כשמתג ההתנעה במצב OFF.

שם הגדרה	תיאור
Easy Exit Seat (כניסה/יציאה קלה)	הגדרה זו מכוונת את המושבים כדי לסייע ליציאה קלה מהרכב.
Engine Off Power Delay (השהיית הדממת מנוע)	הגדרה זו תשמור על פעולת ציוד חשמלי מסוים לאחר שהמנוע הודמם. כאשר הדלת נפתחת, אספקת החשמל תופסק. ההגדרות הזמינות הן: 0, 5, 10, 15, 20, 25, 30, 35, 40, 45, 50, 55, 60, 65, 70, 75, 80, 85, 90, 95, 100 (דקות) min 10 – min 5, sec 45, sec 0

שם הגדרה	תיאור
Headlight Off Delay (השהיית כיווי פנסים ראשיים)	ההגדרה הזו מאפשרת להגדיר את אורך הזמן עד לכיבוי הפנסים הראשיים לאחר הדממת המנוע. לחצן + יאריך את זמן ההשהיה. לחצן - יקצר את זמן ההשהיה.
Auto Entry/Exit Suspension (מצב מתלים כניסה/יציאה אוטומטי)	הגדרה זו תנמיך אוטומטי את גובה הרכב ליציאה וכניסה קלה מהרכב.

שמע

כאשר לחצן Audio (שמע) נלחץ במסך המגע, המערכת תציג את האפשרויות הקשורות למערכת השמע של הרכב. הגדרות אלו ישנו את מיקום השמע בתוך הרכב, יכווננו את הצלילים הנמוכים והגבוהים והגדרות נגינה אוטומטית מהתקן שמע או מטלפון נייד.

שם הגדרה	תיאור
Balance/Fade (איזון/דעיכה)	הגדרה זו תכוון את רמות השמע מרמקולים מסוימים בחלק הקדמי/ האחורי השמאלי/ הימני של הרכב. ניתן להזיז את סמל הרמקול להגדרת מיקום השמע.
Equalizer	הגדרה זו מכוונת את טווח שמע של Bass (צליל נמוך), Mid (בינוני), ו-Treble (גבוה).
Speed Adjusted Volume (עוצמת קול מותאמת מהירות)	הגדרות זו מתאימה עת עוצמת הקול לעלייה במהירות. במהירויות גבוהות יותר עוצמת הקול תוגבר יותר ככל שהרכב יאיץ. ההגדרות הזמינות הן: Off (מופסק), 1, 2, 3.
Surround Sound (צליל היקפי)	ההגדרה תפעיל או תפסיק את מערכת הצליל היקפי.
עוצמת קול התקן חיצוני	הגדרה זו מכוונת את רמות השמע מהתקן שמחובר באמצעות שקע AUX. ההגדרות הזמינות הן: + 1 -.

שם הגדרה	תיאור
Auto Play (נגינה אוטומטית)	הגדרה זו תתחיל אוטומטית להשמיע שמע מהתקן מחובר.
Loudness (הגברת קול)	הגדרה זו תשפר את איכות השמע בעוצמות קול נמוכות.

Phone/Bluetooth (טלפון/Bluetooth)

כאשר לחצן Phone/Bluetooth (טלפון/Bluetooth) נלחץ במסך המגע, המערכת תציג את האפשרויות הקשורות להתקני שמע חיצוניים או טלפונים חכמים. מהתפריט הזה ניתן להציג רשימה של התקני שמע או טלפונים משויכים.

שם הגדרה	תיאור
Phone Pop-ups Displayed In Cluster (חלונות קופצים בטלפון מוצגים בלוח המחוונים)	הגדרה זו תציג התרעות והודעות מהטלפון בתצוגת לוח המחוונים.
Do Not Disturb	הגדרה זו תפתח תפריט הגדרות Do Not Disturb (אל תפריע). ההגדרות הן: Auto Reply (מענה אוטומטי: שיחה, טקסט, שניהם) Auto Reply Message (הודעת מענה אוטומטי: מותאמת ברירת מחדל), Custom Auto Reply Message (הודעת מענה אוטומטי מותאמת: יצירת הודעה)
Paired Phones (טלפון משויך)	ההגדרה תציג רשימה של טלפונים משויכים.
Paired Audio Sources (התקני שמע משויכים)	ההגדרה תציג רשימה של התקני שמע משויכים.
Paired Phones and Audio Devices (טלפונים והתקני שמע משויכים).	ההגדרה תציג רשימה של טלפונים והתקני שמע משויכים.

הערה:

נדרש מנוי של שירותי רדיו לווייני SiriusXM כדי שהגדרות אלו יהיו זמינות. כאשר לחצן SiriusXM® Setup (הגדרת SiriusXM) נלחץ במסך המגע, המערכת תציג את האפשרויות הקשורות למערכת רדיו לווייני SiriusXM. הגדרות אלה ניתנות לשימוש כדי לדלג על ערוצי רדיו מסוימים ולהשמיע שירים אהובים מההתחלה.

שם הגדרה	תיאור
Tune Start (התחלת כוונן)	ההגדרה הזו תשמיע את השיר הנוכחי מההתחלה כאשר אתה מכוון לערוץ מוזיקה באמצעות אחת מ-12 התחנות השמורות.
Channel Skip (דילוג ערוצים)	ההגדרה מאפשרת לך להגדיר ערוצים שברצונך לדלג עליהם. רשימת הערוצים תציג את רשימת הערוצים המדולגים.
Subscription Information (מידע מנוי)	תפריט זה מספק מידע על מנוי SiriusXM. SiriusXM® Travel Link הוא שירות במנוי נפרד.

איפוס/שחזור הגדרות לברירת מחדל

כאשר לחצן Reset/Restore Settings To Default נלחץ במסך המגע, המערכת תציג את האפשרויות לאיפוס מערכת Uconnect חזרה להגדרות ברירת המחדל. הגדרות אלה מאפשרת לנקות מידע אישי ולאפס הגדרות נבחרות מתפריטים אחרים.

שם הגדרה	תיאור
Restore Settings (שחזור הגדרות)	הגדרה זו תחזיר את ההגדרות ששונו להגדרות ברירת מחדל.
Reset App Drawer (איפוס מגירת יישומים)	הגדרה זו תאפס את מגירת היישומים לסידור הגדרת המפעל.
Clear Personal Data (מחיקת נתונים אישיים)	הגדרה זו תציג חלון קופץ שיאפשר לך לנקות מידע אישי מהמערכת, כולל התקני Bluetooth והגדרות שמורות.

5

System Information (נתוני מערכת)

כאשר לחצן System Information (נתוני מערכת) נלחץ במסך המגע, המערכת מציגה את אפשרויות מידע מערכת השמע.

שם הגדרה	תיאור
Software Licenses (רישיונות תוכנה)	הגדרה זו תציג את מסך נתוני רישיון תוכנה.

הקדמה למערכת UCONNECT

תיאור המערכת



מערכת Uconnect 3 וצג 5 אינץ'

- 1 - לחצן רדיו
- 2 - לחצן מדיה
- 3 - לחצן טלפון
- 4 - לחצן הפעלה/ כיבוי ועוצמת קול
- 5 - לחצן השתקה
- 6 - לחצן מצפן
- 7 - לחצן הגדרות
- 8 - לחצן עוד
- 9 - בקר אישור/בחירה וכוונון/גלילה
- 10 - לחצן כיבוי מסך





הערה:

התמונות של מסך Uconnect נועדו לצורכי המחשה בלבד וייתכן שלא יציגו את התוכנות הקיימות ברכב באופן מדויק.



מערכת Uconnect 4 וצג 7 אינץ'

- 1 - לחצן רדיו
- 2 - לחצן מדיה
- 3 - לחצן בקרת אקלים
- 4 - לחצן אפליקציות
- 5 - לחצן בקרות
- 6 - לחצן טלפון
- 7 - לחצן הגדרות

תיאור	מאפיין
<p>לחץ על לחצן Radio או על לחצן Media לכניסה למצב רדיו/מצב מדיה ולגישה לתפקודי מערכת השמע ומקורות שמע חיצוניים ↵ עמוד 256.</p>	<p>Radio/Media</p>
<p>לחץ על לחצן Phone (טלפון) לכניסה למצב טלפון ולגישה למערכת דיבורית ↵ עמוד 271.</p>	<p>Phone</p>
<p>לחץ על לחצן Settings (הגדרות) לגישה להגדרות Uconnect ↵ עמוד 235.</p>	<p>Settings</p>
<p>לחץ על לחצן Enter/Browse בלוח הבקרה לאישור של בחירה במסך. סובב את בקר Tune/Scroll לגלילה ברשימה או לכווןן לתחנה.</p>	
<p>לחץ על לחצן כיבוי תצוגה על לוח הבקרה לכיבוי מסך המגע של מערכת Uconnect .</p>	
<p>לחץ על לחצן Mute בלוח הבקרה להשתיק את השמע במערכת המולטימדיה. לחץ עליו שוב להפעלה מחדש של השמע.</p>	
<p>סובב את הבקר לכווןן עוצמת השמע. לחץ על לחצן הפעלה/כיבוי ועוצמת קול בלוח הבקרה להפעלה/והפסקת פעולה של המערכת.</p> <p>הערה:</p> <p>לחץ והחזק את לחצן הפעלה/ כיבוי ועוצמת קול למשך 10 שניות לאיפוס ידני של מערכת השמע. פעולה זו עשויה לשחזר את מסך מערכת השמע כאשר קפא או נתקע.</p>	

מאפיין	תיאור
Compass	לחץ על לחצן Compass (מצפן) לגישה למצפן הרכב.
More	לחץ על לחצן More (עוד) לגישה לאפשרויות נוספות.

מאפיין	תיאור
Controls – אם קיים	לחץ על לחצן Controls (בקרות) לגישה למאפיינים ייחודים לרכב כגון חימום מושבים וגלגל ההגה.
Apps	לחץ על לחצן Apps לגישה לרשימה של יישומי Uconnect זמינים.
Climate	לחץ על לחצן Climate (בקרת אקלים) לכניסה למצב בקרת אקלים ולגישה לתפקודי בקרת אקלים ⚡ עמוד 56.

1. לחץ על לחצן Apps  לפתיחת מסך היישומים.
2. לחץ והחזק את היישום שבחרת, ולאחר מכן גרור אותו כדי להחליף קיצור קיים בסרגל תפריט ראשי.

הערה:

מאפיין זה פעיל רק כאשר משולב מצב חניה.



גרור ושחרר במערכת Uconnect 4 וצג 7 אינץ'

שורת תפריט גרור ושחרר

מאפייני ושירותי Uconnect בשורת התפריט הראשי ניתנים להתאמה בקלות לפי רצונך. פשוט בצע את הפעולות הבאות:

מידע כללי ובטיחות הוראות בטיחות

אזהרה
סע תמיד בזהירות שידך אוחזות בגלגל ההגה. אתה נושא באחריות המלאה ובסיכונים הכרוכים בשימוש במאפיינים וביישומים של רכבך. השתמש במערכת Uconnect רק שבטוח לעשות זאת. אחרת, קיימת סכנת פציעות חמורות או קטלניות.

קרא את מדריך זה בעיון לפני שימוש במערכת. הוא מכיל הוראות כיצד להשתמש במערכת באופן יעיל ובטוח.

אל תדביק עצם כלשהו למסך המגע. אחרת עלול להיגרם נזק למסך המגע.

קרא וציית להוראות בטיחות אלה. אחרת, קיימת סכנת פציעות חמורות או קטלניות.

- הבט במסך רק כאשר בטוח לעשות זאת. אם נדרש מבט ממושך במסך, החנה במקום בטוח ושלב את בלם החניה.
- במקרה של תקלה הפסק מיד את השימוש במערכת. אחרת, עלול להיגרם נזק למערכת. פנה למרכז שירות מורשה מטעם סמלת בע"מ ודא כי עוצמת קול של המערכת מוגדרת לרמה שעדיין תאפשר לך לשמוע את התנועה בחוץ ורכבי שירותי חירום והצלה.

שימוש בטוח במערכת Uconnect

- מערכת Uconnect היא התקן אלקטרוני מתוחכם. אל תאפשר לילדים להשתמש במערכת.
- אובדן שמיעה קבוע יכול להיגרם כתוצאה מהשמעת מוזיקה או הפעלת מערכת השמע בעוצמת קול גבוהה. היזהר בעת כוונן עוצמת הקול של המערכת.
- הרחק משקאות ומקורות רטיבות אחרים מהמערכת. מלבד נזק למערכת, לחות עלולה לגרום להתחשמלות כמו בכל ציוד חשמלי.

הערה:

מאפיינים רבים של המערכת הם תלויי מהירות. לבטיחותך לא ניתן להשתמש בכמה ממאפייני מסך המגע כאשר הרכב בתנועה.

טיפול ותחזוקה

- אל תלחץ על מסך המגע עם חפץ חד או קשיח (עט, זיכרון USB, תכשיט וכו'), שיכול לשרוט את המסך.
- אל תתיז נוזלים או כימיקלים כלשהם ישירות על המסך. נקה את מסך המגע במטלית מיקרופיבר יבשה לניקוי עדשות.
- אם דרוש, השתמש במטלית נטולת סיבים עם חומר ניקוי כגון איזופרופיל אלכוהול או תמיסת איזופרופיל אלכוהול ומים ביחס 50:50. הקפד על הנחיות וצעדי הזהירות של היצרן בנוגע לשימוש בממסים.

מצבי Uconnect**בקרי שמע בגלגל ההגה**

בקרי השליטה מרחוק במערכת השמע נמצאים בצדו האחורי של גלגל ההגה משני הצדדים.



AD42000002US

בקרי שליטה מרחוק במערכת השמע

הבקר הימני הוא מסוג מתג נדנד עם לחצן במרכזו, והוא שולט על עוצמת הקול ומצבי מערכת השמע. לחיצה על חלקו העליון תגביר את עוצמת הקול ולחיצה על חלקו התחתון תפחית את עוצמת הקול.

לחיצה על הלחצן במרכז תגרום למערכת השמע לעבור בין מצבי ההפעלה השונים (AM/FM/SXM או מדיה וכו').

הבקר השמאלי הוא מתג נדנד עם לחצן במרכזו. תפקוד הבקר השמאלי משתנה בהתאם למצב שבו נמצאת מערכת השמע.

התיאור הבא מפרט את הפעולה של הבקר השמאלי בכל מצב.

הפעלת רדיו

לחיצה על חלקו העליון של המתג תבצע חיפוש מעלה לתחנה הבאה הניתנת להאזנה, ולחיצה על חלקו התחתון של המתג תבצע חיפוש מטה לתחנה הבאה הניתנת להאזנה.

הלחצן שנמצא במרכז הבקר השמאלי יעביר לתחנה השמורה הבאה ששמורה בלחצן תחנות שמורות.

מצב מדיה

לחיצה בודדת על חלקו העליון של הלחצן תעביר לרצועה הבאה במדיה שנבחרה (AUX/USB, Bluetooth). לחיצה על המתג מעלה פעמיים תעביר קדימה בשני רצועות. לחיצה בודדת על החלק התחתון תחזיר לתחילת הרצועה או לתחילת הרצועה הקודמת, אם הלחיצה מבוצעת במהלך שמונה שניות לאחר שהרצועה הנוכחית החלה לנגן. לחיצה כפולה על החלק התחתון תעבור לרצועה הקודמת אם הלחיצה מבוצעת שמונה שניות לאחר שהרצועה הנוכחית החלה לנגן.

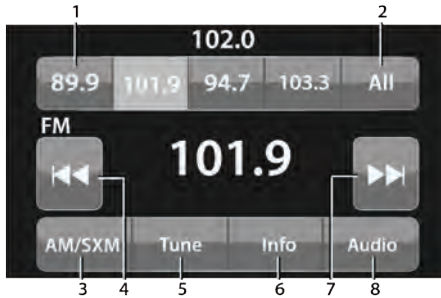
מצב רדיו**בקרי רדיו**

מערכת Uconnect 3 וצג 5 אינץ'

- 1 - תחנות רדיו שמורות
- 2 - כל תחנות הרדיו השמורות
- 3 - תחום תדרי רדיו (AM/FM)
- 4 - חיפוש מטה <<
- 5 - כוונון
- 6 - מידע על תחנה
- 7 - חיפוש מעלה >>
- 8 - הגדרות שמע

לחצן השתקה

לחץ על לחצן השתקה להפסקת השמע או להפעלתו מחדש.

בקר כוונון/גלילה

סובב את בקר כוונון/גלילה בכיוון השעון לתנועה מעלה בתחום תדרי תחנות הרדיו או נגד כיוון השעון לתנועה מטה. לחץ על לחצן Enter/Browse של הבקר לבחירת אפשרות.

חיפוש תדרים

תפקודי חיפוש מעלה או מטה מופעלים בלחיצה כפולה על לחצני החיצים במסך המגע מצד ימין או שמאל של תצוגת תחנת הרדיו או בלחיצה על לחצן בקרת השמע בגלגל ההגה מעלה או מטה

חיפוש מעלה <> וחיפוש מטה <<

לחץ לחיצה קצרה על לחצן חפש מעלה >> או חפש מטה << לכוונן הרדיו לתחנה הזמינה הבאה. במהלך תפקוד חיפוש מעלה/מטה, אם החיצים הרדיו מגיע לתחנה ממנה החל החיפוש לאחר מעבר על כל תחום התדרים פעמיים, הרדיו יעצור בתחנה שממנה החל החיפוש.

הרדיו כולל את המצבים הבאים:

- AM
- FM
- רדיו לווייני SiriusXM (אם קיים)

לחץ על לחצן הרדיו במסך המגע להפעלת מצב רדיו. ניתן לבחור במצבי הרדיו הבאים AM, FM ו-SXM בלחיצה על הלחצנים התואמים במצב רדיו.

בקר הפעלה/ כיבוי ועוצמת קול

לחץ על בקר הפעלה/ כיבוי ועוצמת קול להפעלה ולכיבוי של מערכת UCONNECT.

בקר כוונון עוצמת הקול האלקטרוני מסתובב באופן רציף לשני הכיוונים (360°) ללא מצבי עצירה. סיבוב בקר הפעלה/ כיבוי ועוצמת קול בכיוון השעון תגביר את עוצמת הקול ונגד כיוון השעון תנמיך אותה.

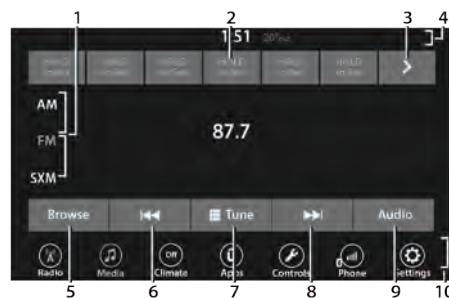

כאשר המערכת מופעלת, הקול מכוונן לעוצמת קול שכוונה בפעם האחרונה.





מערכת Uconnect 4 וצג 7 אינץ'

- 1 – תחום תדרי רדיו
- 2 – תחנות רדיו שמורות
- 3 – צפייה בתחנות רדיו שמורות הבאות
- 4 – שורת מצב
- 5 – לחצן Browse (סקירה)
- 6 – חיפוש מטה <<
- 7 – לחצן כוונון
- 8 – חיפוש מעלה >>
- 9 – הגדרות שמע
- 10 – שורת מצב

חיפוש מהיר מעלה  **וחיפוש מהיר מטה** 

לחץ והחזק ולאחר מכן שחרר את לחצן מעלה  או לחצן מטה  להתקדמות מהירה דרך התחנות או ערוצי הרדיו הזמינים. הרדיו ייעצר בתחנה הבאה הקלטת לאחר שלחצן החץ במסך המגע שוחרר.

הערה:

לחיצה והחזקה של לחצן חיפוש מעלה  או של חיפוש מטה  תסרוק עת התדרים השונים בקצב איטי.

מידע - אם קיים

לחץ על לחצן Info להצגת מידע על השיר והתחנה המושמעים כעת.

כוונן ישיר

לחץ על לחצן הכוונן הנמצא בתחתית מסך הרדיו לכוונן ישיר של תחנה או ערוץ רדיו. לחץ על לחצן המספרים במסך המגע לבחירת התחנה הרצויה. לאחר שמספר הוכנס, מספרים שלא ניתן להכניסם (תחנות שלא נקלטות) יהיו מנוטרלים/אפורים.

ביטול

ניתן למחוק הקלדה בלחיצה על לחצן חזרה  במסך המגע.

GO

לאחר שהספירה אחרונה של התחנה הוקלדה, לחץ על GO. מסך כוונן ישיר ייסגר והמערכת תתכוון אוטומטית לתחנה זו.

הפעלה קולית של הרדיו

השתמש בקולך למעבר מהיר לתחנות רדיו AM, FM או לתחנות רדיו לוויני SiriusXM שברצונך להאזין להן. (נדרש מנוי או תקופת ניסיון של רדיו לוויני SiriusXM)

לחץ על לחצן הפעלה קולית  בגלגל ההגה והמתן עד שתשמע צפצוף ואמור את הפקודה: ראה את הדוגמאות להלן.

● Tune to ninety-five-point-five FM
(כוונן לערוץ 95.5 FM)

● Tune to Satellite Channel Hits 1
(כוונן לערוץ לוויין Hits 1)

לידיעתך: בכל עת אם אתה לא בטוח מה לומר או רוצה ללמוד פקודה קולית לחץ על לחצן  VR או אמור Help (עזרה). המערכת תפיק רשימה של פקודות.

כל התעריפים והתוכניות כפופים לשינוי. שירות רדיו לווייני SiriusXM זמין רק עבור בני 18 ומעלה ב- 48 מדינות בחלק היבשתי של ארצות הברית ובבירה וושינגטון. שירות הלוויין SiriusXM זמין גם בקנדה ופורטו ריקו (עם מגבות כיסוי). שירות רדיו אינטרנטי SiriusXM זמין דרך השירות הלווייני באזור השירות ובאלסקה. © 2020 SiriusXM® Radio Inc.

SiriusXM® הם סימנים מסחריים רשומים של SiriusXM® Radio Inc.

תפקודיות זו זמינה רק עבור מכשירי רדיו עם מקלט לווייני. כדי לקלוט רדיו לווייני, הרכב צריך להיות בחוץ באזור שיש בו שמים פתוחים.

אם מופיע על הצג Acquiring signal (מנסה להשיג אות), ייתכן שיהיה צורך לשנות את מיקום הרכב כדי לקבל את האות. ברוב המקרים, הרדיו הלווייני לא יקבל אות במגרשי חנייה מתחת לאדמה או במנהרות.

אין מנוי

נדרש מנוי לשירות SiriusXM כדי לשימוש בו במערכות מולטימדיה המצוידות במקלט לווייני. כאשר אין למערכת מנוי מתאים המערכת תוכל לקלוט רק קידמון לדוגמה.

רדיו לווייני SiriusXM משתמש בטכנולוגיית שידור ישירה בין לוויין למקלט כדי לספק תוכן רדיו בכל מקום. SiriusXM הוא שירות מבוסס מנוי.

למידע נוסף גלוש לאתר siriusxm.com/getallaccess או ראה את נספח SiriusXM בערכת ספר הנהג.

ישירות SiriusXM דורש מנוי, שנמכר בנפרד לאחר תקופת ניסיון הכלולה ברכישת הרכב החדש. אם אתה מחליט להמשיך את השירות בתום תקופת הניסיון, סוג המנוי שתבחר יתעדכן אוטומטית ויחויב בתעריפים הנוכחיים עד שתתקשר ל-SiriusXM בטלפון 866-635-2349. עיין בתנאים המלאים של הסכם לקוח של SiriusXM באתר www.siriusxm.com.

מצב רדיו לווייני SiriusXM – אם קיימת

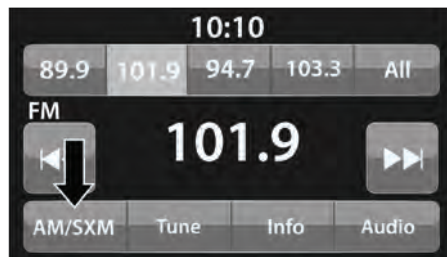

מעבר למצב SiriusXM במערכת 3 Uconnect וצג אינץ' 5



מעבר למצב SiriusXM במערכת 4 Uconnect וצג אינץ' 7

רכישת מנוי SiriusXM

הפעלה של מנוי רדיו לווייני SiriusXM תושבי ארה"ב יכולים לעשות זאת באתר siriusxm.com/getallaccess או בטלפון: 1-800-643-2112 תשובי קנדה באתר <https://www.siriusxm.ca> או בטלפון: 1-888-539-7474

הערה:

תבקש למסור זיהוי (RID) ID של SiriusXM® הנמצא בתחתית מסך ערוץ 0.

מצב רדיו לווייני מופעל באמצעות לחיצה על לחצן SXM במסך המגע.

כאשר מצב רדיו לווייני פעיל:

- לחצן SXM מודגש.
- תחנות שמורות של SiriusXM מוצגות בראש המסך.
- מספר הערוץ מוצג במרכז המסך.
- מידע התוכנית מוצג בתחתית של מספר הערוץ.
- לחצני תפקוד SiriusXM מוצגים מתחת למידע התוכנית.

הכוונן מבוצע באמצעות בקר כוונן או כוונן יישיר בדומה לשאר מצבי הרדיו.

בנוסף לכוונן המשותף לכל מצבי הרדיו, תפקודי הממסר, לחצן Traffic/ Weather (תנועה/ מזג אוויר) ולחצן Favorite (מועדפים) זמינים במצב SiriusXM.

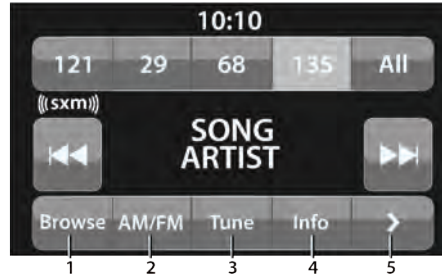

מצב רדיו לווייני SiriusXM במערכת 3 Uconnect וצג 5 אינץ'

- 1 - סקירה
- 2 - תחום תדרי רדיו
- 3 - כוונן ישיר
- 4 - לחצן Info (מידע)
- 5 - לחצן הבא





מצב רדיו לווייני SiriusXM במערכת 4 Uconnect וצג 7 אינץ'

- 1 - סקירה
- 2 - ניגון חוזר
- 3 - לחצן חיפוש מטה
- 4 - לחצן כוונן ישיר
- 5 - לחצן חיפוש מעלה
- 6 - לחצן הגדרות שמע

נגינה חוזרת

תפקוד נגינה חוזרת הוא אמצעי לאחסון ולנגינה של 22 דקות של מוזיקה ו-48 דקות של תכנית שיחה ברדיו. לאחר שהערוץ הוחלף התוכן בזיכרון נגינה חוזרת אובד.

לחץ על לחצן Replay (נגינה חוזרת) במסך המגע. יוצגו לחצנים חיים לנגינה/הפסקה, תנועה קדימה/אחורה בחלק העליון של המסך יחד עם זמן הנגינה. אתה יכול לצאת בלחיצה על לחצן Replay (נגינה חוזרת) במסך המגע במהלך הנהיגה החוזרת.

<p>לחץ על לחצן נגינה/הפסקה במסך המגע להפסקת הנגינה של תוכן חי או מוקלט בכל עת. ניתן להמשיך את הנגינה בלחיצה שוב על לחצן נגינה/הפסקה במסך המגע.</p>		<p>נגינה/הפסקה</p>
<p>לחץ על לחצן חזרה במסך המגע לתנועה לאחור בתוכן בשלבים של חמש שניות. לחיצה על לחצן חזרה במשך למעלה משתי שניות תתבצע תנועה רצופה בתוכן. הרדיו יחל לנגן בנקודה שבה הלחיצה תשוחרר.</p>		<p>חזרה</p>
<p>לחץ על לחצן קדימה במסך המגע לתנועה קדימה בתוכן בשלבים של חמש שניות. ניתן לנוע קדימה בתוכן רק אם קודם לכן התבצעה תנועה לאחור ולכן לא ניתן לבצע זאת בתוכן חי. לחיצה רצופה על לחצן קדימה במסך המגע גם תגרום לתנועה קדימה בתוכן. הרדיו יחל לנגן בנקודה שבה הלחיצה תשוחרר.</p>		<p>קדימה</p>
<p>לחץ על לחצן Live במסך המגע לחידוש הנגינה של תוכן חי.</p>	<p>Live</p>	<p>חי</p>

מועדפים

לחץ על לחצן Favorites (מועדפים) במסך המגע להצגת תפריט מועדפים שייסגר אם המשתמש לא יבצע פעולה תוך 20 שניות.

אתה יכול לצאת ממסך מועדפים בלחיצה על לחצן X. מאפייני מועדפים מאפשר להגדיר אמנים או שירים מועדפים שמושמעים כעת. מערכת המולטימדיה משתמשת במידע זה כדי להודיע לך כאשר שיר או אמן מועדף מנוגנים באחד מערוצי SiriusXM. המספר המרבי של מועדפים שניתן לשמור הוא 50.

אמן מועדף: כאר שיר מתנגן, להגדרת אמן

כמועדף לחץ על לחצן Favorites (מועדפים) במסך המגע ולאחר מכן על לחצן Favorite Artist (אמן מועדף) במסך המגע.

שיר מועדף: כאר שיר מתנגן, להגדרת שיר

כמועדף לחץ על לחצן Favorites (מועדפים) במסך המגע ולאחר מכן על לחצן Favorite Song (שיר מועדף) במסך המגע.

עיון במצב SXM



לחצן סקירה במערכת Uconnect 4 וצג 7 אינץ'

- 1 - לחצן הכול
- 2 - לחצן תחנות שמורות
- 3 - לחצן מועדפים
- 4 - לחצן אזור משחקים

לחץ על לחצן Browse (סקירה) במסך המגע כדי לערוך את התחנות השמורות, המועדפים, אזור המשחקים ואת הגדרות דילוג יחד עם צפייה ברשימת ערוצי SiriusXM. מסך זה מכיל תפריטי משנה רבים. אתה יכול לצאת מתפריטי למסך האב בלחיצה על הלחצן חזרה.

הכול

לחץ על לחצן All (הכול) במסך Browse (סקירה). בעת לחיצה על לחצן הקטגוריות הבאות זמינות:

- **Channel List** (רשימת ערוצים) לחץ על Channel List לצפייה בכל מספרי הערוצים של SiriusXM. אתה יכול לגלול מעלה ומטה ברשימת הערוצים בבחירת החיצים מעלה ומטה הנמצאים בצד ימין של המסך. ניתן לגלול גם באמצעות בקר כוונן/גלילה.

- **Genre List** (רשימת סוגות) לחץ על לחצן Genre במסך המגע להצגת רשימת סוגי התוכניות. ניתן ללחוץ לבחור את הסוגה הרצויה באמצעות לחיצה על רשימת הסוגות. הרדיו יכוון לערוץ עם התוכן הכלול בסוגה הנבחרת.

תחנות שמורות - אם קיים

לחץ על לחצן Presets (תחנות שמורות) (אם קיים) הנמצא משמאל למסך Browse.

אתה יכול לגלול מעלה ומטה ברשימת התחנות השמורות בבחירת החיצים מעלה ומטה הנמצאים בצד ימין של המסך. ניתן לגלול גם באמצעות בקר כוונן/גלילה.

בשידור

לחץ על לשונית On-Air (בשידור) בקצה העליון של המסך. רשימת On-Air (בשידור) מציגה רשימה של ערוצים המשדרים כעת פריטים הנמצאים ברשימת הבחירות ולחיצה על אחד מהפריטים ברשימה תכונן את הרדיו לערוץ זה.

בחר קבוצה או הוסף/מחק - אם קיים

לחץ על לחצן Select Team (בחר קבוצה) או Add/Delete (הוסף/מחק) במסך המגע להפעלת רשימת קבוצות הליגה. לחץ על ליגה להצגת רשימה נגללת של כל הקבוצות בליגה זו, לאחר מכן בחר קבוצה בלחיצה על תיבת האישור התואמת. סימן האישור יוצג שכל הקבוצות נבחרות.

הסר בחירה/סמל פח אשפה

לחץ על לשונית Remove Selection (הסר בחירה) בקצה העליון של המסך. לחץ על לחצן Delete All (מחק הכל) במסך המגע למחיקת כל הבחירות או לחץ על סמל פח האשפה ליד הבחירה שברצונך למחוק.

אתה יכול לגלול מעלה ומטה ברשימת התחנות השמורות בבחירת החיצים מעלה ומטה הנמצאים בצד ימין של המסך. ניתן לגלול גם באמצעות בקר כוונן/גלילה.

הסרת מועדפים

לחץ על לשונית Remove Favorites (הסר מועדפים) בקצה העליון של המסך. לחץ על לחצן Delete All (מחק הכל) במסך המגע למחיקת כל המועדפים או לחץ על סמל פח האשפה ליד המועדף שברצונך למחוק.

הגדרות התראות

לחץ על לשונית Alert Settings (הגדרת התראות) בקצה העליון של המסך. תפריט הגדרת התראות מאפשר לך לבחור התראות חזותיות או התראות קוליות וחזותיות כאשר אחד מהמועדפים שלך משודר באחד מערוצי SiriusXM.

אזור משחקים

לחץ על לחצן Game Zone (אזור משחקים) הנמצא משמאל למסך Browse. מאפיין זה מאפשר לך לבחור קבוצות, לערוך את הבחירה ולהגדיר התראות.

בחירת תחנות שמורות

ניתן לבחור תחנה שמורה בלחיצה על תחנה אחת מרשימת התחנות השמורות או בלחיצה על לחצן Enter/Browse בבקר כוונן/גלילה לבחירת התחנה השמורה המסומנת כעת. כאשר התחנה השמורה נבחרת הרדיו מתכונן לתחנה שנשמרה בתחנה השמורה.

מחיקת תחנות שמורות

ניתן למחוק תחנות שמורות במסך סקירת תחנות שמורות בלחיצה על סמל פח האשפה ליד התחנה השמורה.

מועדפים

לחץ על לחצן All (הכול) במסך Browse (סקירה). מסך Favorites (מועדפים) מספק דרך לעריכת רשימת המועדפים ולהגדרה של רשימת התראות, יחד עם רשימה של ערוצים שמשודרים כעת פריט כלשהו ברשימת המועדפים.

הגדרות התראות

לחץ על לשונית Alert Settings (הגדרת התראות) בקצה העליון של המסך. תפריט הגדרת התראות מאפשר לך לבחור התראות חזותיות או התראות קוליות וחזותיות כאשר אחד מהמועדפים שלך משודר באחד מערוצי SiriusXM.

התחלת כוונן

הגדרת Tune Start תשמיע את השיר הנוכחי מההתחלה כאשר אתה מכוון לערוץ מוזיקה באמצעות אחת מ-12 התחנות השמורות. מאפיין זה קיים בפעם הראשונה שתחנה השמורה נבחרת במהלך השמעת שיר זה.

הגדרת תחנות שמורות

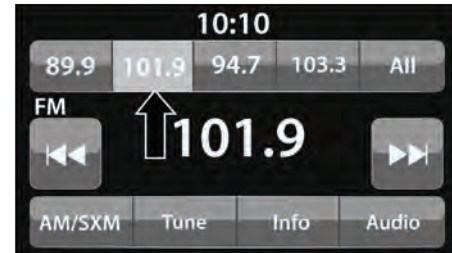

תצוגת תחנות שמורות במערכת Uconnect 3 וצג 5 אינץ'



תצוגת תחנות שמורות במערכת Uconnect 4 וצג 7 אינץ'

התחנות השמורות זמינות עבור כל מצבי הרדיו ומופעלים בלחיצה על לחצני התחנות השמורות בנמצאים בחלק העליון של המסך.

כאשר הרדיו מכוון לתחנה שברצונך שלמור, לחץ והחזק את לחצני המספרים במסך המגע למשך שתי שניות.

ניתן לשמור 12 תחנות רדיו בזיכרון של כל מצב רדיו.

ניתן להציג עד שש תחנות שמורות במסך. ניתן לעבור בין רשימת תחנות שמורות בלחיצה על לחצן החץ הנמצא בחלק הימני העליון של מסך המדע של הרדיו.

מערכת Uconnect 3 וצג 5 אינץ'

קבוצה של ארבע תחנות שמורות ווצג במסך. לחץ על לחצן All (הכול) לצפייה בגל התחנות השמורות. להסרת תחנה שמורה, יש לשמור תחנה חדשה במקום של הישנה.

מאפייני תחנות שמורות – אם קיימות

סקירה של רדיו AM/FM

מסך סקירה במצב AM או FM מאפשר לערוך את רשימת התחנות השמורות והכנסתם בלחיצה על בקר Enter/Browse.

גלילה ברשימת תחנות שמורות

ניתן לגלול ברשימת התחנות השמורות המוצגות במסך סקירת תחנות שמורות בסיבוב בקר כוונן/גלילה או בלחיצה על מקשי החיצים מעלה ומטה הנמצאים בצד ימין של המסך.

בחירת תחנה שמורה מהרשימה

ניתן לבחור תחנה שמורה בלחיצה על תחנה אחת מרשימת התחנות השמורות או בלחיצה על לחצן Enter/Browse בבקר כוונן/גלילה לבחירת התחנה השמורה המסומנת כעת.

כאשר התחנה השמורה נבחרת הרדיו מתכוון לתחנה שנשמרה בתחנה השמורה.



מערכת Uconnect 4 וצג 7 אינץ'

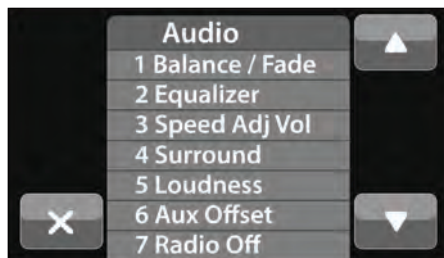

מערכת Uconnect 3 וצג 5 אינץ'

5

- 1 - איזון/דעיכה
- 2 - אקולייזר
- 3 - עוצמת קול מותאמת מהירות
- 4 - צליל היקפי
- 5 - עוצמת קול
- 6 - עוצמת קול התקן חיצוני
- 7 - כיבוי רדיו בפתיחת הדלת

- 1 - איזון/דעיכה
- 2 - אקולייזר
- 3 - עוצמת קול מותאמת מהירות
- 4 - צליל היקפי
- 5 - עוצמת קול
- 6 - עוצמת קול התקן חיצוני
- 7 - כיבוי רדיו בפתיחת הדלת - אם קיים

מחיקת תחנות שמורות

ניתן למחוק תחנות שמורות במסך סקירת תחנות שמורות בלחיצה על סמל פח האשפה ליד התחנה השמורה.

חזרה לתפריט הראשי של הרדיו

ניתן לחזור לתפריט הראשי של הרדיו בלחיצה על לחצן X או לחצן חץ חזרה במסך סקירת תחנות שמורות.

הגדרות שמע

לחץ על לחצן Audio (שמע) בתפריט ההגדרות הראשי להפעלה של מסך הגדרות השמע. ניתן להגיע להגדרות השמע ממסך הרדיו באמצעות לחיצה על לחצן Audio. אתה יכול לחזור למסך רדיו בלחיצה על לחצן X בצד ימין למעלה.

תיאור	הגדרות שמע
<p>לחץ על לחצן Balance/Fade (איזון/דעיכה) במסך המגע לאיזון של השמע בין הרמקולים הקדמיים או דעיכה של השמע בין הרמקולים האחוריים והקדמיים. לחץ על לחצני Front, Rear, Left, או Right (קדמי, אחורי שמאל, ימין) במסך המגע או לחץ וגרור את סמל הרמקול לכיוון איזון/דעיכה.</p>	<p>Balance/Fade (איזון/דעיכה)</p>
<p>לחץ על לחצן + או - במסך המגע או לחץ וגרור אל סרגל העוצמה עבור כל תדר אקולייזר. ערך העוצמה נע בין תשע פלוס או תשע מינוס, ומוצג בתחתית של כל תדר.</p>	<p>Equalizer</p>
<p>עוצמת קול מותאמת מהירות ניתנת לכיוון למצבים Off (כבוי), 1, 2 ו-3. היא משנה את הכוון האוטומטי של עוצמת הקול בהתאם למהירות הרכב. עוצמת הקול תגבר אוטומטית ככל שהמהירות תגבר כדי לפצות על רעשי כביש רגילים.</p>	<p>Speed Adjusted Volume (עוצמת קול מותאמת מהירות)</p>
<p>כאשר הצליל ההיקפי פועל, ניתן לשמור את הצליל מגיע מכל הכיוונים כמו במערכת שמע סראונד ביתית או בקולנוע.</p>	<p>Surround Sound (צליל היקפי) – אם קיים</p>
<p>כאשר הגברת קול פעילה, איכות הקול בעוצמות נמוכות משתפרת.</p>	<p>Loudness (הגברת קול) – (אם קיים)</p>
<p>עוצמת קול התקן חיצוני מכוונת באמצעות לחיצה על + ו- . היא משנה את עוצמת קול הנכנסת של התקן חיצוני. ערך העוצמה נע בין תשע פלוס או תשע מינוס, מוצג מעל לסרגל הכוון.</p>	<p>AUX Volume Offset (עוצמת קול התקן חיצוני)</p>
<p>כאשר מאפיין נגינה אוטומטית פעיל הוא מתחיל לנגן מוזיקה מיד כאשר חובר התקן מדיה USB מחובר לשקעי USB של הרכב. לחץ על לחצן Off לביטול הגדרה זו.</p>	<p>Auto Play (נגינה אוטומטית) – אם קיים</p>
<p>התפקוד Radio Off With Door (כיבוי רדיו בפתירת דלת) ישאיר את הרדיו דולק עד שדלת הנהג או דלת הנוסע תיפתח, או לאחר שחלף הזמן שהוגדר באפשרות Radio Off Delay (השהיית כיבוי).</p>	<p>Radio Off With Door (כיבוי רדיו בפתירת דלת) – אם קיים</p>

בחירת מקור שמע

במצב מדיה, לחץ על לחצן Source או Source Select במסך המגע ועל לחצן המצב הרצוי במסך המגע. מקורות המדיה הזמינים הם USB, AUX ו-Bluetooth®. כאשר הוא זמין ניתן להשתמש בלחצן Browse (סקירה) במסך המגע להצגת האפשרויות הבאות.

- Now Playing (מנוגן כעת)
- Artists (אמנים)
- Albums (אלבומים)
- Genres (סוגות)
- Songs (שירים)
- Playlists (רשימות השמעה)
- Folders (תיקיות)

ניתן ללחוץ על לחצן Source (מקור), נגינה/הפסקה או Info (מידע) במסך המגע למידע אל האמן של השיר המושמע. במערכת Uconnect 3 עם צג 5 אינץ', ניתן להפעיל את מצב מדיה בלחיצה על לחצן Media בלוח הבקרה.

מצב מדיה פועל בעת לחיצה על מתג MEDIA בקונסולה המרכזית.



הפעלת מצב מדיה במערכת Uconnect 4 וצג 7 אינץ'

- 1 - ניגון חוזר
- 2 - בחירת מקור
- 3 - זמן השמעה
- 4 - ערבול
- 5 - לחצן Info (מידע)
- 6 - Bluetooth
- 7 - רצועות

מצב מדיה הפעלת מצב מדיה

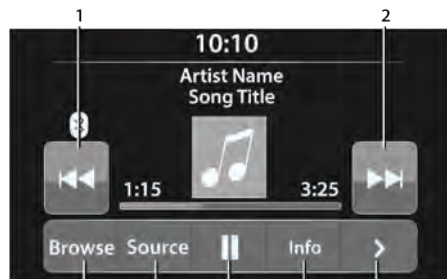

הפעלת מצב מדיה במערכת Uconnect 3 וצג 5 אינץ'

- 1 - חיפוש מטה
- 2 - חיפוש מעלה
- 3 - סקירה
- 4 - בחירת מקור
- 5 - נגינה/הפסקה
- 6 - לחצן Info (מידע)
- 7 - אפשרויות נוספות

סוגי מצבי מדיה**מצב USB****סקירה**

כניסה למצב USB המתבצעת באמצעות הכנסת התקן USB לשקע USB או בבחירת לחצן USB בצד שמאל של מסך המגע או לחצן Select/Select Source (בחירה/בחירת מקור) ולאחר מכן בחר USB 1 או 2 (אם קיימים) או לחיצה על לחצן MEDIA בלוח הבקרה ולאחר מכן בחירה בלחצן USB.

בחירת מקור במערכת 3 Uconnect וצג 5 אינץ', אם אתה מחבר התקן USB כאשר מתג ההתנעה במצב ON/RUN, המערכת תעבור למצב USB ותתחיל את הנגינה. התצוגה תציג את מספר הרצועה ואת זמני הנגינה בדקות ובשניות. הנגינה תתחיל מרצועה 1.

מצב Bluetooth**תיאור**

מצב הזרמת שמע Bluetooth או מצב Bluetooth יופעל באמצעות שיוך התקן Bluetooth המכיל מוזיקה למערכת Uconnect.

לפני המשך הפעולה, התקן ה-Bluetooth חייב להיות משויך לטלפון Uconnect כדי להיות מקשור למערכת Uconnect.

במערכת 3 Uconnect עם צג 5 אינץ', ניתן להפעיל את מצב מדיה בלחיצה על לחצן מדיה בלוח הבקרה. ממצב מדיה, לחץ לחצן Source או Select Source במסך המגע ועל לחצן המצב הרצוי במסך המגע.

לכניסה למצב Bluetooth, לחץ על לחצן Bluetooth בצד שמאל של מסך המגע או מתחת ללחצן Source Select/Select Source (אם קיימים).

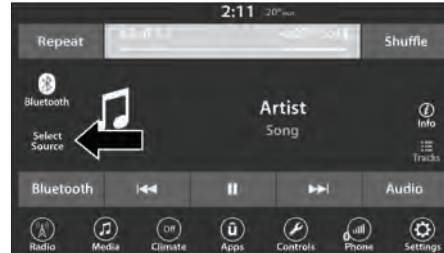
**בחירת מקור במערכת 4 Uconnect וצג 7 אינץ'****מצב AUX****סקירה**

מצב התקן חיצוני (AUX) מופעל בחיבור של התקן AUX באמצעות כבל שמע 3.5 מ"מ לשקע AUX או בלחיצה על לחצן AUX בצד שמאל של מסך המגע, או מתחת ללחצן Source Select (בחירת מקור שמע) (אם קיימים) או לחיצה על לחצן מדיה בלוח הבקרה ולאחר מכן בחירה בלחצן Source ובלחצן AUX.

לחיבור התקן שמע חיצוני, הכנס בעדינות את כבל ההתקן החיצוני לשקע AUX. אם אתה מחבר התקן חיצוני כאשר ההתנעה ומערכת המולטימדיה פעילות, המערכת תעבור למצב AUX ותתחיל את ההשמעה.

במערכת Uconnect 3 עם צג 5 אינץ' סובב את לחצן Browse במסך המגע לגלילה ולבחירה של הרצועה הרצויה מההתקן. לחץ על לחצן Exit (יציאה) במסך המגע אם ברצונך לבטל את תפקוד Browse (עיון).

מצב מדיה

במצב USB לחץ על לחצן Media במסך המגע לבחירת מקור השמע הרצוי: USB. במצב Bluetooth לחץ על לחצן Media במסך המגע לבחירת מקור השמע הרצוי: Bluetooth®. במצב AUX לחץ על לחצן Media במסך המגע לבחירת מקור השמע הרצוי: AUX.

ניגון חוזר

במצב USB לחץ על לחצן Repeat (חזור) במסך המגע לבחירת תפקוד החזרה. לחצן Repeat במסך המגע מודגש כאשר הוא פעיל. המערכת תמשיך להשמיע את הרצועה הנוכחית שוב ושוב כל עוד לחצן זה לחוץ. לחץ על לחצן Repeat שוב לכניסה לאפשרות Repeat All (חזור על הכול).

במצב Bluetooth, לחץ לחיצה קצרה על לחצן Seek Up (חפש מעלה) במסך המגע לבחירה הבאה בהתקן Bluetooth. לחץ לחיצה קצרה על לחצן Seek Down (חפש מטה) במסך המגע לחזרה לתחילת הבחירה הנוכחית, או חזרה לתחילת של הבחירה הקודמת אם התקן Bluetooth בשנייה הראשונה של הבחירה הנוכחית.

עיון

במצב USB לחץ על לחצן Browse (עיון) במסך המגע לבחירת חלון עיון. במצב USB, הצד השמאלי של חלון העיון מציג רשימה של דרכים באמצעותם ניתן לעיין בתוכן של התקן ה-USB. אם ההתקן תומך בכך, ניתן לבצע עיון לפי תיקייה, אמן, רשימת השמעה אלבום, שיר וכו'. לחץ על הלחצן הרצוי בצד שמאל של מסך המגע. במרכז של חלון העיון מוצגים פריטים ותפקודי המשנה שלו, שבהם ניתן לגלול בלחיצה על הלחצנים מעלה מטה מימין. ניתן גם להשתמש בבקר כוונון/גלילה לצורך גלילה.

שליטה על התקן חיצוני

השליטה על התקן חיצוני (לדוגמה, בחירת רשימות השמעה, נגינה, הרצה קדימה וכו') אינה ניתנת לביצוע ממערכת המולטימדיה, השתמש במקום זאת בבקרי ההתקן. כוון את עוצמת הקול באמצעות לחצן עוצמת הקול, בקר עוצמת קול/ השתק, או בקר הפעלה/כיבוי או באמצעות בקר כוונון הקול של ההתקן.

הערה:

מערכת המולטימדיה משמשת כמגבר השמעה עבור ההתקן החיצוני. לכן, אם עוצמת הקול בהתקן החיצוני היא נמוכה מדי, ייתכן שאות השמע למערכת המולטימדיה אינו מספיק כדי שהמערכת תוכל לנגן את המוזיקה בהתקן.

חיפוש מעלה / חיפוש מטה

במצב USB, לחץ לחיצה קצרה על לחצן Seek Up (חפש מעלה) במסך המגע לבחירה הבאה בהתקן USB. לחץ לחיצה קצרה על לחצן Seek Down (חפש מטה) במסך המגע לחזרה לתחילת הבחירה הנוכחית, או חזרה לתחילת של הבחירה הקודמת אם התקן USB בשלוש השניות הראשונות של הבחירה הנוכחית.

המערכת תמשיך להשמיע את הרצועה הנוכחית שוב ושוב כל עוד לחצן חזור לחוץ. לביטול החזרה, לחץ על לחצן Repeat פעם שלישית.

נגינה אקראית

במצב USB, לחץ על לחצן Shuffle (נגינה אקראית) במסך המגע לנגינה של בחירות מהתקן USB בסדר אקראי ליצירת השמעה מעניינת. לחץ על לחצן Shuffle (נגינה אקראית) פעם שנייה להפסקת מאפיין זה.

שמע

ניתן להגיע אל הגדרות שמע בלחיצה על לחצן Audio (שמע)  עמוד 256.

מידע

במצב תקליטור או USB, לחץ על לחצן Info (מידע) במסך המגע מידע על הרצועה הנוכחית. לחץ על לחצן Info (מידע) או X פעם שנייה לביטול מאפיין זה.

רצועות

במצב תקליטור או USB, לחץ על לחצן Tracks (רצועות) במסך המגע להצגת חלון קופץ עם רשימת שירים. השיר המושמע מצוין בחץ וקו מעל ומתחת לשם השיר. כאשר מסך רשימת הרצועות מוצג ניתן לבחור רצועה באמצעות לחצן כוונן/גלילה (מצוין בקו מעל ומתחת לשם הרצועה) וללחוץ על לחצן Enter/Browse בבקר כוונן/גלילה להתחלת השמעת הרצועה.

במצב Bluetooth, אם התקן ה-Bluetooth תומך במאפיין זה, לחץ על לחצן Tracks (רצועות) במסך המגע להצגת חלון קופץ עם רשימת שירים. השיר המושמע מצוין בחץ וקו מעל ומתחת לשם השיר.

ללחיצה על לחצן Tracks (רצועות) במסך המגע כאשר החלון הקופץ פתוח תסגור אותו.

פקודות קוליות למדיה

מערכת Uconnect מאפשרת חיבור באמצעות USB Bluetooth ושקעי אביזרים (אם קיימים). הפעלה קולית אפשרית רק להתקנים המחוברים באמצעות USB או AUX.

לחץ על לחצן הפעלה קולית  בשלט הרחוק. לאחר הצפוף אמור את הפקודות הבאות ועקוב אחר ההוראות למעבר למקור המדיה או לבחירת אמן.

- **Change source to Bluetooth** (שנה מקור ל Bluetooth)
- **Change source to AUX** (שנה מקור ל AUX)
- **Change source to USB** (שנה מקור ל AUX)
- **Play artist Beethoven** (נגן אמן בטהובן)
- **Play album Greatest Hits** (נגן אלבום הלהיטים הגדולים), **Play song Moonlight Sonata** (נגן שיר סונטה לאור ירח), **Play genre Classical** (נגן מוזיקה קלאסית)

לידיעתך: לחץ על לחצן Browse במסך המגע להצגת כל המוזיקה בהתקן USB. הפקודה הקולית שלך חייבת להתאים במדויק לנתוני האומן, האלבום, השיר או סוג המוזיקה המוצגים.

לשירות לקוחות של Uconnect:

- גלוש לאתר UconnectPhone.com
- Uconnect Phone מאפשר לך להעביר שיחות בין המערכת לטלפון הנייד כאשר אתה נכנס ויוצא מהרכב ומאפשר לך להשתיק את המיקרופון של המערכת לשיחה פרטית.

אזהרה!

סע תמיד בזהירות שידיך אוחזות בגלגל ההגה. אתה נושא באחריות המלאה ובסיכונים הכרוכים בשימוש במאפיינים וביישומים של רכבך. השתמש במערכת Uconnect רק שבטוח לעשות זאת. אחרת, קיימת סכנת פציעות חמורות או קטלניות.

מאפיינים המופעלים מהמסך

- חיוג דרך לוח מקשים במסך המגע.
- הצגה והתקשרות לאנשי קשר מספר הטלפונים המוצג במסך.
- הגדרה של מספרי רשימת מועדפים כדי שיהיו נגישים במסך הטלפון הראשי.
- לצפות באנשי קשר ולהתקשר אליהם מיומן שיחות אחרונות.
- צפייה בהודעות SMS האחרונות.
- שיוך של עד 10 טלפונים/התקני שמע, כדי לאפשר גישה וחיבור מהירים וקלים יותר.

הערה:

האלפון שלך חייב לאפשר העברת הודעות SMS באמצעות Bluetooth כדי שתפקודי ההודעות יפעלו כראוי.

השמע של טלפון הנייד משודר דרך מערכת השמע של הרכב: המערכת משתיקה אוטומטית את הרדיו כאשר תפקוד הטלפון מופעל.

מצב טלפון

סקירה

Uconnect Phone הוא מצב דיבורית המאפשר הפעלה קולית במערכת התקשורת של הרכב. הוא מאפשר חיוג מספר טלפון דרך הטלפון הנייד שלך.

המאפיין תומך בתפקודים הבאים:

הפעלה קולית של מאפיינים

- חיוג בהפעלה קולית באמצעות הדיבורית (Call John Smith Mobile (טלפן לנייד של ישראל (ישראלי) או Dial 248-555-1212 (חיג אל -248 555-1212))
- האזנה להודעות SMS נכנסות.
- מענה להודעות טקסט: שליחה של אחת מ-18 הודעות טקסט מוגדרות מראש כתובה לשיחה/הודעת טקסט.
- חיוג חוזר של המספרים האחרונים שחויגו (Redial)
- חיוג חוזר למספר האחרון ברשימת השיחות הנכנסות (Call Back).
- צפייה ביומן השיחות במסך (Show Incoming Calls (הצג שיחות נכנסות), Show Outgoing Calls (שיחות יוצאות), Show Missed Calls (הצג שיחות שלא נענו) או Show Recent Calls (הצג שיחות אחרונות))
- חיפוש מספר טלפון של אנשי קשר (Search for John Smith Mobile (חיפוש נייד של ישראל (ישראלי))

תפקוד הטלפון מופעל דרך פרופיל דיבורית Bluetooth של הטלפון הנייד שלך. מערכת Uconnect כוללת טכנולוגיית Bluetooth שהיא הסטנדרט העולמי המאפשר להתקנים אלקטרוניים שונים לתקשר זה עם זה ללא חוטים ותחנות עגינה. ודא שהטלפון שלך פועל ותפקוד Bluetooth פעיל והוא שוייך למערכת Uconnect. ניתן לשייך למערכת עד 10 טלפונים ניידים והתקני שמע. רק התקן אחד המחובר (משוייך) למערכת ניתן להפעלה בכל פעם.

לחצן טלפון

לחצן טלפון 📞 בגלגל ההגה שלך משמש להפעלת מצב הטלפון וביצוע שיחות, הצגת שיחות אחרונות, שיחות נכנסות או יוצאות, צפייה בספר הטלפונים וכו'. כאשר תלחץ על הלחצן תשמע צפצוף. צפצוף הוא סימן למתן פקודה.

לחצן פקודות קוליות

לחצן פקודת קוליות 🗣️ בגלגל ההגה משמש רק לפקודה "מתפרצת" וכאשר אתה בשיחה ורוצה לבצע שיחה נוספת.

הלחצן על גלגל ההגה גם משמש לגישה לפקודות הקוליות עבור מערכת ההפעלה הקולית של Uconnect אם רכבך תומך בכך.

הפעלת הטלפון

הפעלה

ניתן להשתמש בפקודות קוליות להפעלת טלפון Uconnect ולנווט במבנה התפריט שלו. יש לומר את הפקודות הקוליות לאחר הישמע הבקשה של Uconnect Phone. ישנן שתי שיטות עיקריות להפעלת פקודות קוליות:

1. אמירה של פקודה מורכבת Call Israel Israeli mobile (התקשר לנייד ישראל ישראלי)
2. אמירת פקודות נפרדות כדי לאפשר למערכת להנחות אותך במהלך התהליך.

תתבקש לומר פקודת מסוימת ולאחר מכן תונחה באפשרויות הזמינות.

- לפני מתן פקודה קולית, המתן לצפצוף שלאחר ההודעה Listen (מאזין) או הודעה אחרת.
- לפעולות מסוימות ניתן להשתמש בפקודות מורכבות. לדוגמה כדי להתקשר לנייד של ישראלי ישראלי במקום לומר: Call ולאחר מכן Israel Israeli ואז mobile, ניתן לומר את הפקודה המורכבת: Call Israel Israeli mobile.
- עבור כל מאפיין בפרק זה רק הפקודה המורכבת ניתנת. אתה יכול גם לפרק את החלקים של הפקודות ולומר כל חלק של הפקודה כאשר תתבקש לעשות זאת. לדוגמה הפקודה המורכבת Search Israel Israeli (חפש את ישראל ישראלי), או לפרק את הפקודה המורכבת לשתי פקודות קוליות: Search Contacts (חפש אנשים קשר) וכאשר תתבקש Israel Israeli זכור שמערכת Uconnect Phone פועלת בצורה המיטבית כאשר אתה מדבר בטון שיחה רגיל, בדיוק כמו שאתה מדבר למישהו שנמצא במרחק של מטרים בודדים ממך.

כדי להתחיל להשתמש בטלפון Uconnect עליך לשייך את הטלפון הנייד לטלפון תומך Bluetooth. שיוך טלפון נייד הוא תהליך של יצירת חיבור אלחוטי בין טלפון סלולרי ומערכת Uconnect.

להשלמת תהליך השיוך, עיין בהוראות ההפעלה של הטלפון הנייד שלך. בקר באתר UconnectPhone.com למידע מלא על תאימות הטלפון הנייד.



מערכת 3 Uconnect וצג 5 אינץ'

פקודת עזרה

אם אתה זקוק לעזרה, או אם אתה רוצה לדעת מהן האפשרויות, אמור Help לאחר הצפצוף. להפעלת טלפון Uconnect ממצב לא פעיל, פשוט לחץ על לחצן הטלפון (אם פעיל) בגלגל ההגה ואמור Help (עזרה). הפעלה של כל טלפון מתחילה בלחיצה על לחצן זיהוי קולי או לחצן הטלפון.

פקודת ביטול

בכל מצב לאחר הצפצוף אמור Cancel (ביטול) והמערכת תחזור לתפריט הראשי.

אתה יכול גם ללחוץ על לחצן הזיהוי הקולי או לחצן הטלפון בגלגל ההגה כאשר המערכת מאזינה לפקודה ותחזור לתפריט הראשי או הקודם.

שיוך (חיבור) מערכת Uconnect לטלפון נייד

השתמש בקוד QR זה לגישה להדרכה דיגיטלית. (ההדרכה באנגלית)



דיבור טבעי

מערכת ההפעלה הקולית של טלפון Uconnect משתמשת במנוע זיהוי קולי של דיבור טבעי.

דיבור טבעי מאפשר למשתמש לומר פקודות כביטויים או כמשפטים שלמים. המערכת מסננת דיבור וצלילים שאינם מילה כגון אהה ו-אה. המערכת גם מטפלת במילות מילוי כגון I would like to (אני רוצה ל)

המערכת מטפלת במספר פקודות באותו ביטוי או משפט כגון make a phone call (התקשר לטלפון) -I to Kelly Smith (של קלי סמית) עבור מספר רב של פקודות באותו ביטוי או משפט, המערכת מזהה את הנושא או את התוכן ומספקת בקשת פעולה עוקבת כגון Who do you want to call? (למי תרצה להתקשר?) במקרה שלא זוהה שם המשויך לבקשת השיחה.

המערכת משתמשת בדו שיח רציף. כאשר המערכת דורשת מידע נוסף מהמשתמש היא תשאל שאלה שאליה המשתמש יכול להגיב בלחיצה על לחצן פקודות קוליות בגלגל ההגה.

הערה:

● אם אין טלפונים המחוברים כרגע למערכת, תוצג הודעה קופצת שתשאל אם ברצונך לשייך טלפון נייד.

● הודעה קופצת זו מופיעה רק כאשר המשתמש נכנס למצב טלפון והתקנים אחרים לא חוברו קודם לכן. אם טלפון שוייך בעבר למערכת, גם אם אין כעת טלפונים המשווייכים למערכת ההודעה הקופצת לא תוצג.

3. בחר Yes (כן) להתחלת הליך השייך.

4. חפש התקנים זמינים

● בטלפון הנייד תומך Bluetooth שלך.

● לחץ על לחץ על לחץ על לחצן הגדרות בטלפון הנייד. בחר Bluetooth וודא שהוא פועל. לאחר שהוא פועל, הטלפון הנייד יתחיל לחפש חיבורי Bluetooth.

הערה:

במהלך הליך השייך, אתה עשוי לראות חלון קופץ במסך המגע שיבקש ממך לוודא שקוד PIN במסך המגע תואם לקוד PIN בחלון הקופץ בטלפון הנייד.

5. אם נלחץ No (לא) ואתה עדיין רוצה לחבר את הטלפון הנייד, לחץ על לחצן Pairing (שייך) או הגדרות במסך הראשי של טלפון Uconnect.

● לחץ על לחצן Paired Phones (טלפונים משוייכים) או לחצן Add Device (הוסף התקן).

● חפש התקנים זמינים בטלפון הנייד תומך Bluetooth שלך (ראה בהמשך) כאשר תתבקש בטלפון בחר Uconnect ואשר את בקשת ההתחברות.

6. מצב טלפון Uconnect יציג את מסך התקדמות הפעולה כאשר המערכת מתחברת.

7. כאשר הטלפון הנייד שלך מצא את מערכת Uconnect בחר Uconnect.

8. כאשר תוצג בקשה בטלפון הנייד, קבל את בקשת ההתחברות ממערכת Uconnect.



מערכת Uconnect 4 וצג 7 אינץ'

הערה:

● כדי להשלים את ההליך, אתה חייב שתפקוד Bluetooth יפעל בטלפון הנייד שלך.

● הרכב חייב להיות בעצירה מלאה. בצע את

הפעולות הבאות לשייך טלפון נייד:

1. העבר את מתג ההתנעה למצב ACC או ON.

2. לחץ על לחצן Phone (טלפון).

4. לחץ על לחצן Add Device (הוסף התקן) במסך המגע.

הערה:

אם אין התקן שמחובר כעת למערכת, יופיע חלון קופץ.

5. חפש התקנים זמינים בהתקן שמע תואם Bluetooth. כאשר תבקש לכך בהתקן, אשר את קוד PIN המוצג במסך Uconnect.

6. מצב טלפון Uconnect יציג את מסך התקדמות הפעולה כאשר המערכת מתחברת.

7. כאשר הליך השייך הושלם בהצלחה, המערכת תבקש ממך האם לבחור אותו כהתקן המועדף. בחר Yes (כן) כדי שהתקן זה יהיה בעדיפות הגבוהה ביותר. התקן זה יועדף על התקנים משויכים אחרים הנמצאים בטווח.

הערה:

עבור התקנים שלא הוגדרו כמועדף, עדיפות ההתקן תיקבע בהתאם לסדר שבו הם חוברו. ההתקן האחרון שחובר יקבל את העדיפות הגבוהה.

ניתן להשתמש בפקודה קולית להצגת מסך הטלפונים המשויכים מכל מסך במערכת המולטימדיה:

● Show Paired Phones (הצג טלפונים משויכים)

הערה:

קח בחשבון שעדכוני תוכנה בטלפון הנייד שלך או במערכת Uconnect – עשויים להפריע לחיבור ה-Bluetooth. אם הדבר קורה, בצע שוב את הליך השייך. אך ראשית ודא, למחוק את ההתקן מרשימת ההתקנים במערכת Uconnect שלך. לאחר מכן הקפד למחוק את Uconnect מרשימת ההתקנים המשויכים בהגדרות Bluetooth של הטלפון.

שייך של התקן להזרמת שמע Bluetooth

למידע על שייך התקן להזרמת שמע Bluetooth עם מערכת Uconnect 3 וצג 5 אינץ' ← עמוד 273.

1. לחץ על לחצן Media (מדיה) במסך המגע
2. שנה את מקור המדיה ל-Bluetooth.
3. לחץ על לחצן Bluetooth בתצוגה להצגת מסך Paired audio devices (התקני שמע משויכים).

9. כאשר הליך השייך הושלם בהצלחה, המערכת תבקש ממך האם לבחור אותו כטלפון המועדף. בחר Yes (כן) כדי שהטלפון הזה יהיה בעדיפות הגבוהה ביותר. הטלפון הנייד הזה יועדף על טלפונים משויכים אחרים הנמצאים בטווח וייתחבר למערכת Uconnect באופן אוטומטי עם הכנסתו לרכב. רק טלפון נייד אחד /או התקן שמע Bluetooth אחד ניתן לחיבור בכל פעם למערכת Uconnect. אם נבחר No (לא), פשוט בחר Uconnect ממסך הטלפון נייד/התקן שמע Bluetooth, ומערכת Uconnect תתחבר להתקן Bluetooth.

הערה:

עבור טלפונים שלא הוגדרו כמועדף, עדיפות הטלפון תיקבע בהתאם לסדר שבו הם חוברו. הטלפון האחרון שחובר יקבל את העדיפות הגבוהה.

הערה:

במהלך הליך החיבור יכולה להיות מוצגת הודעה קופצת בטלפון הנייד בחירת OK או Allow (אפשר) תסנכרן את אנשי הקשר שלך עם מערכות UCONNECT.

ניתן גם להשתמש בפקודות קוליות להצגת רשימת התקני שמע משויכים:

- Show Paired Phones (הצג טלפונים משויכים) חיבור לטלפון נייד או התקן מסוים לאחר השיוך מערכת Uconnect תתחבר אוטומטית לטלפון ו/או התקן השמע בעל העדיפות הגבוהה ביותר שנמצא בטווח. אם נדרשת בחירה של טלפון או התקן שמע מסוים, בצע את הפעולות הבאות:

1. לחץ על לחצן הגדרות במסך המגע.
2. לחץ על לחצנים טלפונים משויכים/מקורות שמע.
3. לחץ לשיוך טלפון נייד מסוים או התקן שמע מסוים. התפריט קופץ יוצג לחץ על Connect Phone (חבר טלפון).
4. לחץ על לחצן X ליציאה ממסך הגדרות.

ניתן גם לחצן לחצן או מחיקה של טלפון או מקור שמע



מערכת 3 Uconnect וצג 5 אינץ'

- 1 - נתקן התקן או נתקן טלפון
- 2 - הגדר כמועדף
- 3 - מחקן התקן/טלפון



מערכת 4 Uconnect וצג 7 אינץ'

- 1 - נתקן התקן או נתקן טלפון
- 2 - הגדר כמועדף
- 3 - מחקן התקן/טלפון

1. לחץ על לחצן Uconnect Phone Pairing (שיוך התקן Uconnect) או לחצן הגדרות.
2. לחץ על לחצנים טלפונים משויכים/מקורות שמע.
3. לחץ על לחצן הגדרות ליד שם ההתקן לבחירת טלפון או התקן שמע אחר מזה שמחובר כעת או לחץ על הטלפון המחובר הרצוי מהרשימה.

- עד 5,000 אנשי קשר עם עד ארבעה מספרי טלפון לכל איש קשר יורדו ויעודכנו בכל פעם שטלפון מחובר למערכת Uconnect.
- בהתאם למספר המרבי של רשומות שהורדו, ייתכן שתהיה שהייה קלה לפני שיהיה ניתן להשתמש ברשומות שהורדו לאחרונה. עד אז ניתן יהיה להשתמש ברשומות מספר הטלפונים הקודם שהורד.
- ניתן לגשת רק לספר הטלפונים של הטלפון המחובר כעת.
- לא ניתן לערוך או למחוק רשומות בספר הטלפונים ממערכת Uconnect. פעולות אלו ניתנות לביצוע רק מהטלפון הנייד. השינויים מועברים ומעודכנים במערכת Uconnect בחיבור הבא של הטלפון.

הורדת ספר טלפונים (העברה אוטומטית של ספר טלפונים מהטלפון הנייד) - אם קיימת

- אם הטלפון שלך תומך בכך, מערכת Uconnect יכולה להוריד אנשי קשר ומספרי טלפון מספר הטלפון של הטלפון הנייד. טלפונים אשר תומכים בפרופיל גישה לספר הטלפונים באמצעות Bluetooth עשויים לתמוך במאפיין זה. במהלך הליך החיבור יכולה להיות מוצגת הודעה קופצת בטלפון הנייד. בחירת OK או Allow (אפשר) תסנכרן את אנשי הקשר שלך עם מערכת UCONNECT.
- ראה רשימת טלפונים נתמכים באתר UconnectPhone.com.
- להתקשרות לשם מספר הטלפונים שהורד בצע את הליך בנושא "פקודה קולית" בפרק זה.
 - הורדה אוטומטית ועדכון של ספר הטלפונים, אם נתמכת תתחיל מיד כאשר הטלפון מחובר באמצעות Bluetooth למערכת Uconnect, לדוגמה לאחר התנתעת המנוע.

4. חלון קופץ של האפשרויות מוצג.
5. לחץ על לחצן Disconnect Device (נתקן התקן) או Delete Device (מחקן התקן) במסך המגע.
6. לחץ על לחצן X לציאה ממסך הגדרות.

הגדרת טלפון או התקן שמע כמועדף

1. לחץ על לחצן הגדרות ליד שם ההתקן לבחירת טלפון או התקן שמע אחר מזה שמחובר כעת או לחץ על הטלפון המחובר הרצוי מהרשימה.
2. חלון קופץ של האפשרויות מוצג.
3. לחץ על לחצן Make Favorite (הפוך למועדף) במסך מגע, אתה תראה את ההתקן הנבחר בראש הרשימה.
4. לחץ על לחצן X לציאה ממסך הגדרות.

ניהול המועדפים שלך – אם קיים

ישנן שתי דרכים שאתה יכול להוסיף רשומה למועדפים שלך:

1. לאחר הורדה של ספר הטלפונים של הטלפון הנייד, לחץ על לחצן מועדפים במסך המגע ולאחר מכן לחץ על אחד מהלחצנים של הוספת איש קשר מועדף המוצג ברשימה.

2. לאחר הורדה של ספר הטלפונים של הטלפון הנייד, בחר Contacts (אנשי קשר) מהתפריט הראשי Phone (טלפון) במסך, ובחר את המספר הרצוי. לחץ על לחצן חץ למטה ולאחר מכן על סמל ההגדרות ליד המספר הנבחר להצגת חלון אפשרות קופץ. בחלון הקופץ בחר Add to Favorites (הוסיף למועדפים).

הערה:

אם רשימת המועדפים מלאה, תתבקש להסיר מועדף קיים.

הסרת מועדף – אם קיים

1. כדי להסיר מועדף, בחר Favorites (מועדפים). מהמסך הראשי של מצב הטלפון.

- לאחר מכן, לחץ על החץ מטה או לחצן הגדרות ליד איש הקשר שאתה רוצה להסיר מהמועדפים. זה יציג את האפשרויות עבור איש קשר מועדף.
- בטל את הבחירה בסמל הכוכב למחיקת המועדף.

תפקודי שיחת טלפון

ניתן לגשת לתפקודים הבאים דרך טלפון Uconnect אם הם זמינים ונתמכים ע"י Bluetooth בשירותי הטלפון הנייד שלך. לדוגמה אם שירותי הטלפון הנייד שלך מאפשרים שיחת ועידה, ניתן להפעיל תפקוד זה דרך מערכת Uconnect. בדוק עם ספק השירותים הסלולריים שלך אלו מאפיינים קיימים. הרשימה למטה מציינת אפשרויות טלפון הניתנות להפעלה דרך Uconnect:

- חיוג
- חיוג בהקלדת מספר
- פקודות קוליות (חיוג באמירת מספר, חיוג באמצעות שם מספר הטלפונים, חיוג חוזר או התקשרות חזרה)
- מועדפים

- ספר טלפונים של הטלפון הנייד
- יומן שיחות אחרונות
- מציג הודעות SMS

בקרי שיחה

מסך המגע מאפשר לך לשלוט על מאפייני השיחה:

**מערכת 3 Uconnect וצג 5 אינץ'**

- 1 – מענה
- 2 – לחצן השתקה/ביטול השתקה
- 3 – דחה שיחה
- 4 – העבר

מענה או דחייה של שיחה נכנסת – אין שיחה קיימת

כאשר אתה מקבל שיחה בטלפון הנייד שלך, מערכת Uconnect תקטע השמעה של מערכת השמע של הרכב. לחץ על לחצן הטלפון בגלגל ההגה, לחץ על לחצן Answer (ענה) במסך המגע. אתה גם יכול ללחוץ על זיהוי המתקשר כדי להעביר את השיחה הקיימת להמתנה או לענות, לשיחה נכנסת.



מערכת Uconnect 3 וצג 5 אינץ'

- 1 – לחצן מענה
- 2 – זיהוי מתקשר

לוח מקשים להקלדת מספרים

1. לחץ על לחצן Phone (טלפון).
2. לחץ על לחצן לוח מקשים/Dial במסך המגע.
3. יוצג לוח מקשים על המסך.
4. השתמש בלחצני הספרות במסך המגע להקשת המספר ולחץ על Dial/Call (חייג/שיחה).

שיחות אחרונות – אם קיימות

תוכל לעיין ברשימה של השיחות האחרונות בסוגי שיחות אלו:

- כל השיחות
- שיחות נכנסות או שיחות שנענו
- שיחות יוצאות או שיחות שבוצעו
- שיחות שלא נענו

לגישה לשיחות אלו, לחץ על לחצן שיחות אחרונות במסך התפריט הראשי של מצב הטלפון.

ניתן ללחוץ על לחצן הפעלה קולית בגלגל ההגה ולבצע את הפעולה הבאה: לדוגמה, אמור Show my incoming calls (הצג את השיחות הנכנסות שלי).



מערכת Uconnect 4 וצג 7 אינץ'

- 1 – מענה
- 2 – סיום שיחה.
- 3 – לחצן השתקה/ביטול השתקה
- 4 – העבר
- 5 – אחד שיחות

תפקודי שיחות אחרים הם:

- סיים שיחה
- החזק/שחרר/חדש
- החלף בין שתי שיחות



מערכת Uconnect 4 וצג 7 אינץ'

- 1 – לחצן מענה
- 2 – זיהוי מתקשר

מענה או דחייה של שיחה נכנסת – יש שיחה קיימת

אם יש שיחה שמתנהלת כרגע ויש לך שיחה נכנסת אחרת, תשמע את אותו צלילי רשת עבור שיחה ממתונה שאתה שומע באופן רגיל בעת שימוש בטלפון נייד. לחץ על לחצן הטלפון בגלגל ההגה, לחץ על לחצן Answer (ענה) במסך המגע או לחץ על תיבת זיהוי משתמש להעברת השיחה הנוכחית להמתנה ולענות לשיחה הנכנסת.

הערה:

טלפונים התואמים למערכת Uconnect בשוק כיום אינם תומכים בדחיית שיחה נכנסת כאשר קיימת שיחה נכנסת. לכן, המשתמש יכול לענות רק על שיחה נכנסת או לדחות אותה.

תפקוד אל תפריע

תפקוד Do Not Disturb, מאפשר לך לנטרל הודעות עבור שיחות נכנסות והודעות טקסט, המאפשרים לך להשאיר את העיניים על הכביש ואת הידיים על ההגה. לנוחיותך, יש תצוגה המתעדת את השיחות ואת הודעות הטקסט שלא נענו, כאשר תפקוד "אל תפריע" היה פעיל.

תפקוד Do Not Disturb מסוגל למענה אוטומטי על הודעת טקסט, שיחה או שניהם, כאשר שיחה נכנסת נדחית ומועברת לתא קולי. הודעות המענה האוטומטיות יכולות להיות:

- I am driving right now, I will get back to you shortly (בנסיעה כעת, אחזור אליך בקרוב)
- יצירת הודעה מענה אוטומטי מותאמת של עד 160 תווים.

הערה:

רק 25 תווים מוצגים במסך המגע בעת הקלדת הודעה מותאמת. כאשר תפקוד אל תפריע מופעל ניתן לבחור שיחת ועידה כך שתוכל עדיין לבצע שיחה נוספת מבלי להפריע לשיחות נכנסות.

הערה:

- מענה באמצעות הודעת טקסט אינה נתמכת בטלפוני iPhone.
- מענה אוטומטי באמצעות הודעת טקסט זמין רק בטלפונים התומכים בפרופיל גישה להודעה Bluetooth MAP.

העבר/החזר שיחה למצב החזק

במהלך שיחה פעילה, לחץ על לחצן Hold (החזק) או Call On Hold (שיחה מוחזקת) במסך הראשי של מצב טלפון.

ביצוע שניה כאשר יש שיחה קיימת

אתה יכול להעביר שיחה במצב החזק בלחיצה על לחצן Hold (החזק) במסך הראשי של מצב טלפון, לאחר מכן חייג מספר באמצעות לוח המקשים (אם נתמך ע"י הטלפון הנייד), שעיחות אחרונות, הודעות SNS או מספרי הטלפונים.

המשך שיחה

המשכת שיחה היא המשך של שיחת טלפון ממערכת Uconnect לאחר שמתג התנעה הועבר למצב OFF.

הערה:

השיחה תמשיך להתנהל ממערכת השמע של הרכב עד שהטלפון יצא מטווח חיבור ה-Bluetooth. מומלץ ללחוץ על לחצן Transfer (העברה) במסך המגע בעת עזיבת הרכב.

חיבור טלפון מתוחכם

העבר את השיחה לטלפון הנייד וממנו

מצב טלפון Uconnect מאפשר העברת שיחות פעילות מהטלפון הנייד מבלי לסיים את השיחה. להעברת שיחה פעילה מהטלפון המחובר למערכת Uconnect או להפך, לחץ על לחצן Transfer (העברה) במסך הראשי של מצב טלפון.

אם קיימות שתי שיחות (אחת פעילה ואחת בהמתנה), לחץ על לחצן Swap Calls (החלף שיחות) במסך הראשי של מצב הטלפון. ניתן בכל פעם להחזיק רק שיחה אחת בהמתנה. אתה יכול גם ללחוץ על לחצן הטלפון למעבר בין שיחה פעילה לממתנה.

אחד שיחות

אם קיימות שתי שיחות (אחת פעילה ואחת בהמתנה), לחץ על לחצן Join/Merge (צרף/אחד) במסך הראשי של מצב הטלפון.

סיום שיחה

לסיום שיחה שמתנהלת, לחץ רגעית על לחצן End Call (סיום שיחה) במסך המגע או לחצן סיום שיחה בגלגל ההגה.

רק שיחה או שיחות פעילות יסתיימו ואם יש שיחה ממתנה היא תיהפך לפעילה.

חיוג חוזר

לחץ על לחצן הפעלה קולית  לאחר ההודעה Redial Listening (מאזן) והצפוף שאחריו ואמור Redial (חיוג חוזר).

המערכת תתקשר למספר האחרון שחיוג מהטלפון הנייד.

מעבר בין שיחות



מערכת Uconnect 3 וצג 5 אינץ'



מערכת Uconnect 4 וצג 7 אינץ'

דברים שיש לדעת על מצב טלפון Uconnect**פקודות קוליות**

- עבור הביצועים הטובים ביותר:
- המתן תמיד לצפצוף לפני דיבור.
- דבר בקול רגיל ללא הפסקה בדיוק כמו שאתה עושה שיחה אם אדם היושב מספר מטרים ממך.
- ודא שאף אחד אחר חוץ ממך לא מדבר במהלך מתן פקודה קולית.
- הגדרות מהירות נמוכה עד בינונית של המאוורר
- מהירות רכב איטית עד בינונית
- רעש כביש נמוך
- פני דרך משובשים
- חלונות סגורים במלואם
- תנאי מזג אוויר יבשים.

אזהרה!

סע תמיד בזהירות שידיך אוחזות בגלגל ההגה. אתה נושא באחריות המלאה ובסיכונים הכרוכים בשימוש במאפיינים וביישומים של רכבך. השתמש במערכת Uconnect רק שבטוח לעשות זאת. אחרת, קיימת סכנת פציעות חמורות או קטלניות.

על אף שהמערכת תומכת במספר רב של שפות ומבטאים, המערכת עשויה לא לפעול עבור חלק מהם.

הערה:

מומלץ לא לשמור שמות כמועדפים בספר הטלפונים כאשר הרכב בתנועה.

קצב זיהוי שם ומספר הוא הטוב ביותר כאשר יש הבדל ניכר בין הרשומות.

ניתן לומר 0 (האות 0) עבור הספרה 0 (אפס). למורת שחיוג למספרים בינלאומיים נתמך עבור רוב צירופי המספרים, צירופי קיצורים לחיוג מספר מסוימים אינם נתמכים.

ביצועי השמע

איכות שמע מרבית מושגת בתנאים הבאים:

- הגדרות מהירות נמוכה עד בינונית של המאוורר
- מהירות רכב איטית עד בינונית
- רעש כביש נמוך
- פני דרך שטוחים וחלקים
- חלונות סגורים במלואם
- תנאי מזג אוויר יבשים
- הפעלה ממושב הנהג
- ביצועים כגון שמע צלול, הד, הגברת קול במידה רבה תלויה בטלפון וברשת, ולא במצב טלפון במערכת Uconnect.
- ניתן להפחית לפעמים הד בקצה בהפחתת עוצמת הקול.

פקודות קוליות עבור הטלפון

מערכת Uconnect מקלה על מענה לשיחות טלפון באמצעות הדיבורית. כאשר לחצן ספר הטלפונים מואר במסך המגע, המערכת מוכנה לפעולה. גלוש באתר UconnectPhone.com לבדיקת תאימות הטלפון הנייד שלך והוראות חיבור לטלפון.

הערה:

השתמש רק במספרים הרשומים בטבלה. אחרת המערכת לא תקבל את הודעה.

לידיעתך: לטלפון הנייד שלך יש יישום מלא של פרופיל גישה להודעות (MAP), נצל את היתרון של תכונה זו. לפרטים אודות MAP, גלוש לאתר UconnectPhone.com.

טלפוני 6 iPhone iOS Apple ודגמים מאוחרים יותר תומכים בקריאה רק של הודעות נכנסות.

למידע נוסף כיצד לאפשר את המאפיין ב-iPhone שלך, עיין בהוראות הפעלה של ה-iPhone שלך.

לידיעתך: מענה להודעת טקסט אינה נתמכת ב iPhone, אבל אם רכבך מצויד בתפקוד Siri Eyes Free, אתה יכול להשתמש בפקודות קוליות לשליחת הודעות קוליות.

2. **Reply** לאחר ששיחה נכנסת נקראה.

האזן להודעות Uconnect. לאחר הצפוף, חזור על אחת מההודעות המוגדרות מראש ומלא אחר הודעות המערכת.

מענה מוגדר מראש להודעות טקסט		
.See you later (נתראה מאוחר יותר)	.Stuck in traffic (תקוע בפקק)	.Yes (כן)
I'll be late (אני מאוחר)	Start without me (התחילו בלעדי)	.No (לא)
I will be 5 (10, 15, 20, 25, 30, 45, 60) minutes late. (אגיע תוך X דקות)	Where are you? (איפה אתה?)	.Okay
	Are you there yet? (כבר לשם?)	.Call me (תתקשר אלי)
See you in 5<, 15, 20, 25, 30, 45, >60 minutes (נתראה בעוד X דקות)	I need directions (צריך הנחיות)	I'll call you later (אתקשר אליך מאוחר יותר)
	Can't talk right now (לא יכול לדבר כרגע)	.I'm on my way (אני בדרך)
.Thanks (תודה)		I'm lost (הלכתי לאיבוד).

לחץ על לחצן הפעלה קולית 📞 בגלגל ההגה והמתן עד שתישמע צפוף ואמור את הפקודה: ראה את הדוגמאות להלן.

- **Call Isreal Israeli** (טלפן אל ישראל ישראלי)
- **Dial 1 123 456 7890** (חייג אל...)
- **Redial** (חיוג חוזר - לשיחה יוצאת האחרונה)
- **Call back** (טלפן לשיחה הנכנסת האחרונה)

לידיעתך: בעת מתן פקודה קולית, לחץ על לחצן 📞 ואמור Call (התקשר), לאחר מכן בטא את השם בדיוק כמו שהוא רשום בספר הטלפונים. כאשר לאיש הקשר יש כמה מספרי טלפון, ניתן לומר Call Isreal Israeli work (טלפן לישראל ישראלי עבודה).

שליחת הודעות טקסט - אם קיימת

מערכת Uconnect תודיע על הודעה נכנסת. לחץ על לחצן הפעלה קולית 📞 או לחצן הטלפון 📞 ואמור:

1. **Listen** (האזן) כדי שהמערכת תקרא את ההודעה הנכנסת. (טלפון נייד תואם חייב להיות מחובר למערכת Uconnect).

APPLE – ANDROID AUTO™ CARPLAY® – אם קיימים

Android Auto

השתמש בקוד QR זה לגישה
להדרכה דיגיטלית.
(ההדרכה באנגלית)



Android Auto הוא מאפיין של מערכת Uconnect, הטלפון חכם שלך בעל מערכת הפעלה Android 5.0 Lollipop או מתקדמת יותר, ותכנית גלישה תואמת, המאפשר הצגה של הטלפון שלך ומספר יישומים שלו במסך המגע של מערכת השמע. Android Auto מושך מידע שימושי, מארגן אותו בכרטיסיות פשוטות שמוצגות בדיוק שאתה זקוק להן. Android Auto יכול לעשות שימוש בטכנולוגיית הזיהוי הקולי המתקדמת ביותר של Google, בקרי גלגל הגה, בקרים ולחצנים בלוח הבקרים של המערכת וצג מסך מגע, כדי לשלוט על רבים מהיישומים שלך.

חיבור תקשורת באמצעות Bluetooth

טלפונים ניידים יכולים לאבד תקשורת עם מערכת Uconnect. כאשר הדבר קורה בדרך כלל ניתן לחדש את התקשורת בהפעלה מחדש של הטלפון הנייד. מומלץ להשאיר את Bluetooth הנייד שלך.

הפעלה

לאחר העברת מתג ההתנעה ממצב OFF למצב ON/RUN או ACC או לאחר שינוי שפה, עליך להמתין 15 שניות לפחות לפני שימוש במערכת.

Siri Eyes Free – אם קיימת

בעת שימוש בטלפון iPhone המחובר למערכת המולטימדיה של הרכב באמצעות Bluetooth, Siri מאפשרת לך שימוש בקול לשליחת הודעות טקסט, בחירת מדיה, חיוג ועוד. Siri משתמשת בשפה טבעית כדי להבין למה אתה מתכוון ותגיב כדי לאשר את הבקשה. המערכת מיועדת לשמירת המבט שלך על הכביש וידיך על ההגה באמצעות מתן אפשרות ל Siri לסייע לך בביצוע משימות שימושיות. כדי להפעיל את Siri לחץ והחזק ולאחר מכן שחרר את לחצן מערכת זיהוי קולי (VR) בגלגל ההגה. לאחר שתשמע צפצוף כפול, תוכל לבקש מ Siri להשמייע פודקאסטים, מוזיקה, לתת הנחיות, לקרוא הודעות טקסט ועוד פעולות רבות שימושיות.

הערה:

Android Auto מוגדר לפעול מיד כאשר התקן מתאים מחובר. אתה יכול להפעיל אותו בלחיצה על סמל Android Auto במסך המגע.

לאחר ש Android Auto עלה ופועל במערכת Uconnect ניתן להשתמש במאפיינים הבאים באמצעות חבילת הנתונים של הטלפון החכם שלך:

- Google Maps לניווט
- Google Play Music, Spotify, iHeart Radio, וכו' לנגינת מוזיקה.
- תקשורת באמצעות דיבורית לשיחה ושליחת הודעה
- הפעלת יישומים תואמים

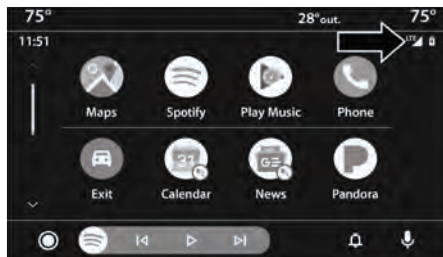

Android Auto וקליטת נתונים LTE

הערה:

כדי להשתמש ב-Android Auto, וודא שאתה באזור של קליטה סלולרית. Android Auto עשוי להשתמש בתקשורת נתונים סלולרית והקליטה הסלולרית מוצגת בפינה הימנית העליונה של מסך הרדיו. ייתכן שיחולו חיובים עבור נתונים וגלישה.

3. לאחר שההתקן חובר וזוהה, סמל הטלפון בשורת תפריט גרור ושחרר משתנה לסמל אנדרואיד.

לישימוש ב-Android Auto בצע את הפעולות הבאות:

הערה:

מאפיין זה זמין כתלות בספק הרשת הסלולרית שלך ויצרן הטלפון כמה ממאפייני Android Auto עשויים לא להיות זמינים בכל אזור ו/או שפה.

1. הורד את יישום Android Auto מחנות Google Play לטלפון האנדרואיד שלך.
2. חבר את טלפון האנדרואיד שלך לאחד משקעי מדיה USB ברכבך. אם היישום לא הורד, בפעם הראשונה שחיברת את ההתקן, תתחל ההורדה של היישום. הרכב צריך להיות בחניה בפעם הראשונה שאתה משתמש ביישום.

הערה:

הקפד להשתמש בכבל USB שסופק עם הטלפון שלך, כבלים לא מקוריים עלולים לא לפעול.

מפות



לחץ והחזק את לחצן הפעלה קולית בגלגל ההגה או הקש על סמל המיקרו־פון כדי לבקש מגוגל לנווט ליעד הרצוי באמצעות הקול. אתה יכול לגעת בסמל ניווט ב- Android Auto לגישה אל Google Maps. בעת שימוש ב- Android Auto, Google Maps מספקת הנחיות קוליות:

- ניווט
 - נתוני תנועה בזמן אמת
 - הנחיית נתיב
- למידע נוסף, עיין / www.android.com/auto.
למידע נוסף על תפקוד הניווט, ראה באתר <https://support.google.com/android> ו- <https://support.google.com/androidauto/>.

מוזיקה



Android Auto מאפשר לך גישה להזרמה של המוזיקה האהובה עליך באמצעות אפליקציות כגון Google Play Music, iHeartRadio, and Spotify. באמצעות חבילת התקשורת הסלולרית, אתה יכול להאזין למוזיקה ללא הפסקה בעת נסיעה.

הערה:

יישומי מוזיקה, רשימות השמעה ותחנות חיבור להיות מוגדרות בטלפון הנייד לשימוש ב-Android Auto לפני שניתן יהיה להשתמש בהם באמצעות Android Auto.

הערה:

כדי לראות נתונים נוספים על המוזיקה המושמעת דרך Android Auto, בחר את מסך מדיה של מערכת Uconnect.

למידע נוסף ראה באתר <https://support.google.com/androidauto>.

תקשורת



כאשר Android Auto מחובר, לחץ והחזק את לחצן הפעלה קולית בגלגל ההגה להפעלה של הזיהוי הקולי הייחודי של מערכת Android Auto. זה יאפשר לך לשלוח הודעות טקסט ולענות עליהן, קריאה בקול של הודעות טקסט נכנסות ולנהל שיחות באמצעות דיבורית.

יישומים

יישום Android Auto יציג את כל היישומים התואמים לשימוש עם Android Auto, בכל פעם שהוא מופעל. כדי שיישום יפעל עם Android Auto, אתה חייב להוריד את היישום ולהיכנס אליו. למידע נוסף עיין ברשימה העדכנית של יישומים תואמים ל-Android Auto.

Apple CarPlay

השתמש בקוד QR זה לגישה להדרכה דיגיטלית. (ההדרכה באנגלית)



Uconnect עובד באופן בלתי מורגש עם Apple CarPlay, הדרך החכמה יותר והבטוחה יותר להשתמש ב-iPhone שלך ברכב ולהישאר ממוקד בנהיגה. השתמש במסך המגע של Uconnect, בבקרים ובלחצנים ובהפעלה קולית באמצעות Siri לגישה לשירותי Apple Music, מפות, הודעות, ועוד.

הערה:

מאפיין זה זמין כתלות בספק הרשת הסלולרית שלך ויצרן הטלפון כמה ממאפייני Apple CarPlay עשויים לא להיות זמינים בכל אזור ו/או שפה.

לחץ והחזק את לחצן ההפעלה הקולית בגלגל ההגה, או לחץ והחזק את סמל המיקרופון ב-Android Auto, להפעלה של זיהוי קולי של אנדרואיד, אשר מזהה פקודות בשפה טבעית, לשימוש ברשימה של מאפייני הטלפון שלך:

- מפות
- מוזיקה
- טלפון
- הודעות טקסט
- יישומים נוספים

הערה:

נדרש טלפון חכם בעל גרסת Android 5.0 או מתקדמת יותר והורדה של יישום מחנות Google Play. Android, Android Auto –I Google Play הם סימנים מסחריים רשומים של Google Inc.

פקודות קוליות ב-Android Auto

הערה:

מאפיין זה זמין כתלות בספק הרשת הסלולרית שלך ויצרן הטלפון כמה ממאפייני Android Auto עשויים לא להיות זמינים בכל אזור ו/או שפה.

Android Auto מאפשר לך להשתמש בקולך לתקשר עם טכנולוגיית הזיהוי הקולי המתקדמת ביותר של Google, באמצעות מערכת הזיהוי הקולי של רכבך ולהשתמש בחבילה הסלולרית של הטלפון החכם שלך להפעלה של יישומי טלפון האנדרואיד שלך ממסך המגע של מערכת Uconnect. חבר את הטלפון בעל גרסת Android 5.0 ומעלה לאחד משקעי מדיה USB, ולחץ על סמל Android Auto החדש המחליף את סמל הטלפון בשורת התפריט הראשית להפעלת Android Auto.

לשימוש ב-Apple CarPlay, ודא שאתה משתמש ב-iPhone 5 או דגם מתקדם יותר, דאג לאפשר את הפעלת Siri בהגדרות, ודא שה-iPhone שלך משוחרר מנעילה עבור החיבור הראשוני, ואז בצע את הפעולות הבאות:

1. חבר את ה-iPhone שלך לאחד משקעי מדיה USB ברכבך.

הערה:

הקפד להשתמש בכבל USB שסופק עם הטלפון שלך, כבלים לא מקוריים עלולים לא לפעול.

2. לאחר שההתקן חובר וזוהה, סמל הטלפון בשורת תפריט גרור ושחרר משתנה לסמל Apple CarPlay.

הערה:

Apple CarPlay מוגדר להפעלה מיידית. אתה יכול להפעיל אותו בלחיצה על סמל Apple CarPlay במסך המגע.



Apple CarPlay וקליטת נתונים LTE

הערה:

כדי להשתמש ב-Apple CarPlay ודא שהחבילה הסלולרית שלך פעילה ואתה באזור שיש בו קליטה סלולרית. הנתונים והקליטה הסלולרית מוצגים בצד שמאל של מסך הרדיו. ייתכן שיחולו חיובים עבור נתונים וגלישה.

לאחר ש-Apple CarPlay עלה ופועל במערכת Uconnect ניתן להשתמש במאפיינים הבאים באמצעות חבילת הנתונים של ה-iPhone שלך:

- טלפון
- מוזיקה
- הודעות
- מפות

טלפון



כאשר Apple CarPlay פועל, לחץ והחזק את לחצן הפעלה קולית בגלגל ההגה להפעלת זיהוי קולי של Siri. אתה יכול גם ללחוץ ולהחזיק את לחצן הבית של CarPlay להתחלת שיחה עם Siri. היא מאפשרת לך לבצע שיחות או להאזין להודעה קולית כמו שהיית עושה זאת באמצעות Siri ב-iPhone שלך.

הערה:

לחיצה בלבד על לחצן הפעלה קולית בגלגל ההגה מפעילה את הזיהוי הקולי המובנה של המערכת ולא את Siri, שאינו פועל יחד עם Apple CarPlay.

מוזיקה



Apple CarPlay מאפשר גישה לכל האמנים, רשימות השמעה ומוזיקה מיישום iTunes ומיישומי צד שלישי המותקנים בהתקן. באמצעות חבילת התקשורת של ה-iPhone שלך, אתה יכול גם לבחור יישום השמעה של צד שלישי הכולל מוזיקה, חדשות, ספורט, פודקאסטים ועוד.

לחץ והחזק את לחצן ההפעלה הקולית בגלגל ההגה, או לחץ והחזק את לחצן הבית ב-Apple CarPlay, להפעלה של Siri, אשר מזהה פקודות בשפה טבעית, לשימוש ברשימה של מאפייני ה-iPhone שלך:

- טלפון
- מוזיקה
- הודעות
- מפות – אם קיימת
- יישומים נוספים – אם קיימים

הערה:

Apple CarPlay ו-iPhone הם סימנים מסחריים רשומים של חברת Apple Inc., הרשומים בארה"ב ובמדינות אחרות. תנאי השימוש ומדיניות הפרטיות של Apple Inc הם התקפים.

למידע על היישומים התואמים ל-Apple CarPlay ראה באתר: <http://www.apple.com/ios/carplay>

פקודות קוליות ב-Apple CarPlay

הערה:

מאפיין זה זמין כתלות בספק הרשת הסלולרית שלך ויצרן הטלפון כמה ממאפייני Apple CarPlay עשויים לא להיות זמינים בכל אזור ו/או שפה.

Apple CarPlay מאפשר לך להשתמש בקולך לתקשר עם Siri באמצעות מערכת הזיהוי הקולי של רכבך ולהשתמש בחבילה הסלולרית של הטלפון החכם שלך להפעלה של יישומי ה-iPhone שלך ממסך המגע של מערכת Uconnect. חבר את טלפון iPhone 5 או דגם מתקדם יותר לאחד משקעי מדיה USB באמצעות כבל Lightning המסופק מהמפעל. לחץ על סמל Apple CarPlay המחליף את סמל הטלפון בשורת התפריט הראשית להתחלת הפעלה של Apple CarPlay.

הודעות



הפעלה קולית בגלגל ההגה, כדי להפעיל את זיהוי קולי של Siri. Apple CarPlay מאפשר לך לשלוח ולענות על הודעות באמצעות Siri. Siri יכולה לקרוא גם הודעות טקסט נכנסות, אבל הנהג לא יוכל לקרוא את ההודעות בעצמו כיוון שזה נעשה באמצעות קול.

מפות



לחץ והחזק את לחצן הפעלה קולית בגלגל ההגה או הקש על סמל המיקרו־פון כדי לבקש מ-Siri לנווט ליעד הרצוי באמצעות הקול. אתה יכול לגעת בסמל Apple CarPlay לגישה אל Apple Maps.

יישומים

יישום Apple CarPlay יציג את כל היישומים התואמים לשימוש, בכל פעם שהוא מופעל. כדי שיישום תואם יפעל עם Apple CarPlay, אתה חייב להוריד את היישום להתקן הנייד ולהיכנס אליו.

עצות וטיפים עבור Android Auto Apple CarPlay-I

שייך Bluetooth אוטומטי עבור Android Auto Apple CarPlay-I

לאחר חיבור Android Auto או Apple CarPlay בפעם הראשונה וביצוע הליך הגדרה הטלפון החכם ישוּיך למערכת Uconnect באמצעות Bluetooth ללא צורך בהגדרה כלשהי בכל פעם שהטלפון יהיה בטווח ה-Bluetooth פעיל.

הערה:

Apple CarPlay משתמש בחיבור USB בעוד ש Android Auto יכול להשתמש בחיבור USB או Bluetooth לצורך הפעלה. ההתקן המחובר לא יהיה זמין להתקנים אחרים בעת שימוש עם Android Auto או Apple CarPlay.

מספר התקנים המחוברים למערכת Uconnect - אם קיים

לא ניתן לחבר מספר התקנים למערכת Uconnect. לדוגמה, אם בעת שימוש ב-Android Auto™/Apple CarPlay, ההתקן המחובר ישמש כדיבורית לביצוע שיחות ולשליחת הודעות טקסט באמצעות דיבורית.

אך ניתן לחבר גם התקן אחר באמצעות Bluetooth, כמקור שמע, כך שהנוסע יכול להשתמש בהזרמת מוזיקה.

הערה:

ניתן להפעיל את Android Auto -I Apple CarPlay רק משקעי USB בקונסולה הקדמית והמרכזית.

שירותי רכב מקושרים - אם קיימים

האם הרכב שלי מקושר?

כלי רכב עם לחצן סיוע ולחצן חירום הם כלי רכב מקושרים. לחצנים אלו ימצאו על המראה הפנימית או על הקונסולה העילית, בהתאם לרכב. עם לחצנים אלה קיימים ברכב, יש לך מערכת שמע מקושרת ויכול להשתמש במאפייני רכב מקושרים רבים.

למידע נוסף ראה לחצני SOS -I ASSIST ← עמוד 385.

הקדמה לשירותי רכב מקושרים

אחד היתרונות של מערכת UCONNECT ברכב היא שאתה יכול להשתמש בשירותי רכב מקוונים של SiriusXM. כדי להפעיל את כל האפשרויות של SiriusXM Guardian עבור רכבך, עליך אישית להפעיל את שירותי SiriusXM Guardian.

אזהרה!

ציית תמיד לחוקי התעבורה ושים לב למתרחש בדרך. סע תמיד בזהירות שידוך אוחזות בגלגל ההגה. אתה נושא באחריות המלאה ובסיכונים הכרוכים בשימוש במאפיינים וביישומים של רכבך. השתמש במאפיינים וביישומים אלה רק שבטוח לעשות זאת. אחרת, קיימת סכנת פציעות חמורות או קטלניות.

הערה:

SiriusXM Guardian כולל איסוף, שידור ושימוש של נתונים ברכבך ← עמוד 318.

מהו SiriusXM Guardian™?

SiriusXM Guardian משתמש בהתקן המותקן במערכת Uconnect של רכבך, הקולט אותות GPS ומתקשר עם שירות לקוחות של SiriusXM Guardian דרך רשתות תקשורת אלחוטיות וקוויות. בהתאם לסוג של ההתקן המותקן ברכבך, כמה משירותי SiriusXM Guardian דורשים רשת LTE (קול/נתונים) או 3G או 4G (נתונים) התואמות להתקן שלך. שירותי SiriusXM Guardian זמינים רק בכלי רכב בארצות הברית, אלסקה, הוואי, פורטו ריקו וקנדה.

הערה:

- מספר שירותי SiriusXM Guardian תלויים בהפעלה של התקן טלמטיקה, חיבור טלפון נייד, נתוני מפת ניווט וקליטה של אות GPS, מה ישכול להגביל את היכולת להגיע למוקד סיוע או למוקד חירום.
- לא כל המאפיינים של SiriusXM Guardian זמינים בכל מקום ובכל עת, בייחוד באזורים מרוחקים או סגורים.
- גורמים אחרים שהם מחוץ לשליטה של מערכת SiriusXM Guardian ועשויים להגביל או למנוע את השירות הן גבעות, מבנים, בניינים, מנהרות, מזג אוויר נזק למערכת החשמל או רכיבים חשובים של רכבך, עומס ברשת, הפרות סדר, פעולות של צדדיים שלישיים ו/או מיקום גאוגרפי של רכבך, כגון בחניה תת קרקעית או מתחת לגשר.

לא כל מאפייני SiriusXM Guardian זמינים בכל הדגמים.

SiriusXM כולל:

- את היכולת לנעול/לשחרר מנעילה מרחוק את הדלתות ולהתניע את המנוע כמעט מכל מקום, באמצעות יישום Uconnect או מהמחשב שלך.
 - שליחה וקבלה באמצעות יישום Uconnect. ניתן להשתמש ביישום Uconnect כדי לחפש בקלות מפה וללוח את המיקומים שלך ישירות למערכת הנווט של Uconnect.
 - היכולת לאתר את רכבך, כאשר שכחת היכן חנית באמצעות תפקוד איתור הרכב של יישום Uconnect.
- לפני שתתחיל בנהיגה, הכר את מערכות UCONNECT ושירותי SiriusXM Guardian המקלות לשימוש.

לחצני סיוע וחירום על המראה הפנימית או הקונסולה העילית

לחצן ASSIST משמש להתקשרות עם שירותי דרך, תחזוקת רכב, Uconnect-I SiriusXM Guardian Care, לחצן SOS מקושר ישירות לשיירות הלקוחות של SiriusXM Guardian לסייע במקרה חירום.

הפעלה

כדי להפעיל את כל האפשרויות של SiriusXM Guardian עבור רכבך, עליך אישית להפעיל את שירותי SiriusXM Guardian.

1. לחץ על לחצן Apps (יישומים) בתחתית מסך המגע.
2. בחר בסמל Activate Services (הפעל שירותים) מהרשימה של יישומים.
3. בחר Customer Care כדי לדבר עם מוקדן שירותי SiriusXM Guardian Customer Care אשר יפעיל את השירותים ברכבך או בחר Enter Email (הכנס דוא"ל) להפעלת הרשת.

תקופת ניסיון לרכבים חדשים

רכבך החדש עשוי להגיע עם תקופת ניסיון לשימוש בשירותי SiriusXM Guardian החל מתאריך רכישת הרכב (מתבסס על הודעת המכירה של הסוכן שלך). כדי להתחיל את תקופת הניסיון נדרש רישום לשירותי SiriusXM Guardian. מערכת Uconnect NAV 4C/4C כוללת תקופת ניסיון* של שירותי SiriusXM Guardian מתאריך הרכישה.

* תקופת הניסיון תקפה רק לרכבים חדשים.

מאפיינים ויתרונות

לאחר תקופת הניסיון עליך לרכוש מינוי להמשך השירותים שלך בהתקשרות לשירות הלקוחות של SiriusXM Guardian.

- 1 - הגדרות הטלפון
- 2 - נתוני רכב
- 3 - מיקום ושלה וסע
- 4 - הפעלה מרחוק

- הורד את אפליקציית Uconnect להתקן הנייד.
- השתמש בשם המשתמש ובסיסמה של החשבון שלך לפתיחת היישום ולהגדרת מספר .PIN

5



A0401000291US



יישום Uconnect לנייד

התחלת הפעלה של שירותי רכב מקושרים

הורדת יישום Uconnect

לאחר הפעלת השירותים אתה במרחק מספר צעדים משימוש בשירותים המקושרים.

- ללקוחות בארה"ב, בקרו באתר www.mopar.com ולחצן על לחצן Sign In/ Register (התחבר/הירשם) בפניה הימנית העליונה לרישום מקוון של החשבון שלך.
 - א. לחץ על לחצן Register (הירשם).
 - ב. בחר את המדינה המתאימה והכנס כתובת דוא"ל ולאחר מכן לחץ על Register (הירשם).
 - ג. תקבל הודעת אישור/אימות בדוא"ל לחשבון החדש שנוצר.
 - ד. לאחר לחיצה על הקישור בדוא"ל, אתה תעבור לאתר ותתבקש להגדיר סיסמה.
 - ה. לאחר הוספת סיסמה, אתה תועבר לעמוד הבית שלך היכן שתוכל להכניס את מספר VIN של הרכב.

- ללקוחות בקנדה, הירשמו לחשבון שלכם דרך הרכב.

- א. לחץ על לחצן Apps (יישומים) בשורת התפריט התחתונה.
- ב. לחץ על לחצן Activate Services (הפעל שירותים) מרשימת היישומים.
- ג. הכנס את הדוא"ל ולחץ על OK. הודעת אישור בדוא"ל תישלח לכתובת הדוא"ל שסיפקת.
- ד. לחץ על Continue Activation (המשך הפעלה) מהודעת האישור בדוא"ל. ייתכן שייקח קצת זמן עד שהשירותים בהפעלה מרחוק היו זמינים, אבל ניתן יהיה להיכנס ליישום Uconnect ולאחר הבעלים.

- לאחר שאתה נמצא במסך הפעלה מרחוק והגדרת קוד PIN בעל ארבע ספרות, אתה יכול להתחיל להשתמש בנעילה/ביטול נעילה מרחוק, התנעת הרכב מרחוק והפעלת הצופר ותאורה מרחוק, אם קיים.

- לחץ על Location (מיקום) בתחתית שורת התפריטים של היישום כדי להציג מפה לאיתור רכבך או שליחת המיקום למערכת הניווט של רכבך.
- לחץ על תפריט הגדרות הצדדי בפניה הימנית העליונה של היישום כדי להציג את הגדרות היישום וגישה למוקד השירות.

שימוש באתר הבעלים

באתר הבעלים <https://www.mopar.com/en-us.html> ניתן לקבל את כל המידע הנדרש במקום אחד. אתה יכול לעקוב אחר היסטוריית השירות, למצוא אביזרים מומלצים לרכבך, לצפות בסרטונים על מאפיינים ברכב, ולקבל גישה למדריכים. זה גם המקום לניהול חשבון SiriusXM Guardian. בחלק זה תכיר את המאפיינים המרכזיים של האתר שיייע לך להפיק את המירב ממערכת SiriusXM Guardian.

**שימוש ב-SiriusXM Guardian
שיחת חירום**

אזהרה!

כמה משירותי SiriusXM Guardian כולל שיחת חירום ושיחת שירותי דרך וחילוץ לא יפעלו ללא חיבור לרשת LTE (קול/נתונים) או 3G או 4G (נתונים) התואם להתקן שלך.

גישה לשירותי חירום בלחיצת לחצן

מצב נורית מרכזית	תיאור
כבויה	אין שיחה פעילה
ירוקה	כאשר שיחה פעילה
אדומה	שגיאת מערכת

מאפייני סיוע ברכב של SiriusXM Guardian

מערכת SiriusXM Guardian ברכבך כוללת מאפייני סיוע מובנים המופעלים בלחיצה על לחצן על המראה הפנימית או על הקונסולה העילית המיועדים לשפר את חוויית הנהיגה שלך אם דרוש לך סיוע או תמיכה.

עריכת ההתרעות שלך

התרעות הן מרכיב חשוב של חשבון SiriusXM Guardian. לדוגמה, בכל פעם שמבוצעת הפעלה מרחוק (כגון ביטול נעילה מרחוק), אתה יכול לבחור לקבל הודעת טקסט, הודעת דחיפה ו/או הודעת דוא"ל להודעה על הפעולה. להגדרת התרעות, בצע את הפעולות הבאות.

1. היכנס לחשבון הבעלים שלך
באתר <https://www.mopar.com/en-us.html>
(עבור ארה"ב) ובחר Dashboard (לוח מחוונים) או www.mopar.ca (עבור קנדה), בחר My Vehicle (הרכב שלי) ולאחר מכן Dashboard (לוח מחוונים)
לחץ על לחצן Edit/Edit Profile (ערוך/ערוך פרופיל).
2. ושם בחר SiriusXM Guardian לעריכת העדפות ההתרעות.
3. ניתן לרשום כתובת דוא"ל או מספר טלפון להודעה לך וניתן להתאים את סוג ההודעות.

עבור לקוחות בארה"ב, לחץ על לחצן Sign In/ Register (התחבר/הירשם) והכנס את כתובת הדוא"ל שלך ואת הסיסמה.

עבור לקוחות בקנדה לחץ על לחצן My Vehicle (הרכב שלי). בחר Dashboard (לוח מחוונים), Vehicle Health Report (דו"ח מצב הרכב), ו- Recalls (שיחות חוזרות). באתר יבקש ממך להיכנס באמצעות כתובת הדוא"ל והסיסמה שלך.

● עריכה/ עריכת פרופיל:

לניהול של חשבון SiriusXM Guardian כגון נתוני איש קשר, סיסמה ומספר PIN של SiriusXM Guardian, לחץ על לחצן Edit/Edit Profile (ערוך/ערוך פרופיל) לגישה לפרטי החשבון שלך.

● מצב שירותים מחוברים:

מציינת את מצב SiriusXM Guardian ברכבך.

● פקודות הפעלה מרחוק:

בכלי רכב המצוידים בחשבון SiriusXM Guardian, לחץ על הסמלים האלה והכנס את קוד אבטחה PIN של SiriusXM Guardian להפעלה מרחוק (אם קיימת) נעילה/ביטול נעילה של הדלתות או הפעלת הצופר והפנסים.

תיאור

שיחת חירום מאפשרת דרך נוחה ליצירת קשר לנציג שירות לקוחות של SiriusXM Guardian במקרה חירום. כאשר נוצר קשר בין הרכב ומוקד החירום, הרכב שלך ישדר למוקד החירום את המיקום שלו ואת נתוני הרכב אוטומטית במקרה של התנגשות קלה, סיוע רפואי או כל מקרה חירום אחר, לחץ על לחצן SOS כדי להתחבר למוקדן שירות לקוחות שיכול לשלוח סיוע חירום למיקום רכבך.

הערה:

מספר שירותים של SiriusXM Guardian תלויים במערכת Uconnect שהותקנה והופעלה נכונה, בזמניות של הרשת ברשת הסלולרית התואמת להתקן ברכבך ובזמניות של רשת GPS. לא כל המאפיינים של SiriusXM Guardian זמינים בכל מקום ובכל עת, בייחוד באזורים מרוחקים או גורים.

כיצד היא פועלת

1. לחץ על לחצן שיחת חירום, נורית החיווי תידלק בירוק כדי לציין שמתבצעת שיחה.

הערה:

- אם לחצן שיחת חירום נלחץ בטעות, יש שהייה של 10 שניות לפני ביצוע השיחה. המערכת תפעיל התרעה מילולית שהשיחה עומדת להתבצע. לביטול שיחת חירום, לחץ על לחצן המראה הפנימית או לחץ על לחצן Cancel (ביטול) במסך המגע במהלך 10 השניות.
- במהלך שיחת חירום, טלפון המחובר באמצעות Bluetooth מנותק כדי ששיחות נכנסות או יוצאות יתבצעו מהטלפון הנייד ולא מהדיבורית שאינה פעילה בגלל שיחת חירום.

2. לאחר שנוצרה תקשורת בין הרכב לנציג שירות לקוחות של SiriusXM Guardian, הנציג יישאר על הקו.

הערה:

שיחות בין נוסעי הרכב ומוקד שירות לקוחות של SiriusXM Guardian עשויות להיות מוקלטות או מנוטרות למטרות הבטחת איכות. דרך הרישום שלך לשירותי SiriusXM Guardian, אתה מסכים להקלטה.

מגבלות מערכת שיחת החירום

בעת הנסיעה של כלי רכב שנרכשו בארה"ב בקנדה או במקסיקו חלק מהשירותים עשויים להיות מוגבלים. בייחוד, תגובות לשיחות חירום או שירותי חירום אחרים עשויים להיות לא זמינים או מוגבלים מאוד. כלי רכב שנרכשו מחוץ לארה"ב ולקנדה לא יכולים להפעיל את שירותי SiriusXM Guardian.

אם המצבר ברכבך נחלש או מתנתק מסיבה כלשהי(כולל בזמן או אחרי תאונה) בין השאר לא יפעלו תקשורת עזרי הרכב, אפליקציות ושירותים אחרים.

דרישות

- תפקוד זה זמין רק בכלי רכב שנמכרו בארה"ב ובקנדה.
- הרכב חייב להיות בעל מערכת SiriusXM Guardian מתאימה. הרכב חייב להיות רשום לשירות SiriusXM Guardian ולהיות בעל מינוי פעיל הכוללת את המאפיין הנדרש.
- הרכב חייב להיות מחובר לרשת סלולרית (קול/נתונים) או 3G או 4G (נתונים) התואמת להתקן.
- מתג התנעה חייב להיות במצב ON/RUN או ACC (אביזרים) כשמערכת החשמל פועלת באופן תקין.

גם אם מערכת שיחת חירום פעילה לחלוטין, גורמים מעבר לשליטתה של פיאט- קרייזלר עשויים למנוע או להפסיק את הפעולה של שיחת חירום. גורמים אלו כוללים בין השאר את הדברים הבאים:

- מתג ההתנעה הועבר למצב OFF.
- מערכות החשמל של הרכב לא תקינות.
- מצבר הרכב איבד מתח או נותק בעקבות תאונה.
- התוכנה ו/או חומרה של מערכת שיחת החירום נפגעו במהלך תאונה.
- הכיסוי של שירותי LTE (קול/נתונים) או 3G או 4G (נתונים) ו/או אותות GPS אינם זמינים או נקטעים.
- עומס ברשת
- תנאי מזג האוויר
- בניינים, מבנים, פני שטח או מנהרות.

אם מערכת שיחת חירום זיהתה תקלה, כל אחד מהדברים הבאים עשוי להתרחש: הנורית תידלק קבוע באדום.

- המסך יציג את ההודעה הבאה Vehicle phone requires service.
- Please contact your dealer (נדרש טיפול בטלפון הרכב. פנה למרכז שירות מורשה).
- תושמע הודעה קולית Vehicle phone requires service. (נדרש טיפול בטלפון הרכב. פנה למרכז שירות מורשה).

אזהרה!

- לעולם אל תניח דבר על או ליד אנטנות שירותי LTE (קול/נתונים) או 3G או 4G (נתונים) ו/או GPS. אתה תוכל למנוע את קליטת האותות של שירותי LTE (קול/נתונים) או 4G (נתונים) ואת ה-GPS, אשר יכול למנוע מרכבך לבצע שיחת חירום.
- אל תתקין חלפים או חלקי חילוף חשמליים לא מקוריים במערכת החשמל של הרכב. הדבר יכול למנוע מרכבך לשלוח אותות כדי לבצע את שיחת החירום. כדי למנוע הפרעה שיכולה לגרום לתקלה במערכת שיחת החירום, לעולם על תתקין חלפים או חלקי חילוף למערכת החשמל של הרכב (לדוגמה מכשיר קשר, מכשיר תקשורת אלחוטי, מתעד נתונים וכו'), ואל תגרום לשינויים באנטנות הרכב. אם הרכב מאבד מתח מכל סיבה (כולל במהלך או לאחר תאונה), יישומי UCONNECT ושירותי SIRIUSXM GUARDIAN לא יפעלו.

(המשך)

אזהרה! (המשך)

- המערכת לריסון הנוסעים (ORC) תדלק בנורית אזהרת תקלה בכריות אוויר בלוח המחוונים אם זיהוי תקלה במערכת כריות האוויר. אם נורית אזהרת תקלה בכריות האוויר נדלקת, ייתכן שכריות האוויר לא פועלות כשורה וייתכן שמערכת שיחת החירום לא תוכל לשלוח אותות למוקד החירום. אם נורית אזהרת כרית האוויר דולקת, הבא את הרכב מיד לתיקון במרכז שירות מורשה.
- אם הנורית דולקת במראה הפנימית, ייתכן שלא תוכל להפעיל את שירות שיחת חירום SOS. אם הנורית במראה הפנימית דולקת, הבא את הרכב מיד למרכז שירות מורשה לטיפול במערכת שיחת חירום.

(המשך)

אזהרה! (המשך)

- אם קיימת סכנה לכל אדם הנמצא ברכב (לדוגמה ניתן לראות אש או עשן, תנאי הדרך או המיקום מסוכן), אל תחכה לדבר עם מוקד החירום. הנוסעים חייבים לצאת מהרכב מיד, ולעבור למקום בטוח יותר.
- אי ביצוע טיפולי תחזוקה תקופתיים ובדיקה שגרתית של הרכב עלולים לגרום נזק לרכב, תאונה או פציעה.



פקודות הפעלה מרחוק

הפעלה מרחוק

במסך הפעלה מרחוק, יש לך מספר מאפייני רכב שניתנים לשליטה מרחוק מהתקן נייד. מאפיינים אלו כוללים נעילה/שחרור מנעילה, התנעה מרחוק והפעלת הצופר והפנסים של הרכב.

לחץ על הלחצן כדי לנעול את הרכב.	1 – נעילה
לחץ על הלחצן כדי להתניע את הרכב.	2 – התנעה מרחוק
לחץ על לחצן זה להפעלת הצופר והפנסים.	3 – הפעלה של צופר ופנסים
לחץ על הלחצן כדי לבטל את נעילת הרכב.	4 – ביטול נעילה
לחץ על הלחצן כדי לבטל את ההתנעה מרחוק.	5 – ביטול התנעה מרחוק

הפעלה מרחוק מאפשרת לך לשלוח פקודות לרכבך בשלושה אופנים:

- בכל מקום באמצעות התקן נייד ויישום Uconnect
- באמצעות מחשב מחשבון הבעלים באתר (לא כל התפקודים זמינים).
- יצירת קשר עם שירות לקוחות של SiriusXM Guardian (לא כל התפקודים זמינים).

שימוש בהפעלה מרחוק מהתקן הנייד ויישום Uconnect

1. לחץ על סמל הפעלה מרחוק הרצוי בהתקן שלך.
2. יופיע חלון קופץ ותבקש להכניס את קוד אבטחה PIN עבור SiriusXM Guardian (אותן ארבע ספרות ששימוש להפעלת מערכת SiriusXM Guardian). הקש את קוד האבטחה PIN באמצעות לוח המקשים.
3. ייתכן שייקח 30 שניות או יותר עד שהפקודה תגיע לרכב שלך.
4. הודעה תוצג במסך כדי להודיע לך האם הפקודה נקלטה ברכב

שימוש בהפעלה מרחוק דרך אתר הבעלים

1. התחבר לחשבון המשתמש שלך באתר הבעלים באמצעות שם המשתמש והסיסמה שהשתמשת בהן להפעלת שירותי SiriusXM Guardian ברכבך.

הערה:

אם אתה שוכח את שם המשתמש והסיסמה, קישורים יסייעו לך לשחזר אותם.

2. אם יש לך יותר מרכב אחד רשום באתר הבעלים, בחר את הרכב שברצונך לשלוח לו פקודה בלחיצה על התמונה שלו בחלק העליון.
3. בלוח המחוונים תראה את פקודות הפעלה מרחוק. לחץ על הסמל המתאים להפעלת המאפיין.
4. תתבקש להכניס את קוד אבטחה PIN עבור SiriusXM Guardian (אותן ארבע ספרות ששימוש להפעלת מערכת SiriusXM Guardian). הכנס את קוד אבטחה PIN של SiriusXM Guardian.

5. הודעה תוצג במסך כדי להודיע לך האם הפקודה נקלטה ברכב.

התחברות לשירות לקוחות של SiriusXM Guardian (לדוגמה במקרה של ננעלת מחוץ לרכב בשוגג):

1. צור קשר עם שירות הלקוחות של SiriusXM Guardian, אם אינך יכול לנעול את רכבך דרך יישום או השלט הרחוק.
2. למטרות של אבטחה, שירות הלקוחות של SiriusXM Guardian ידרוש ממך לאמת את זהותך באמצעות בקשה של קוד אבטחה PIN של SiriusXM Guardian בן ארבע ספרות.
3. לאחר מסירת קוד אבטחה PIN של SiriusXM Guardian, אתה יכול לבקש מהם לבצע פקודות הפעלה מרחוק.

הערה:

כל אדם שידוע את קוד פומ שלך עלול לבקש נעילה/ביטול נעילה מרחוק של דלת. זו אחריותך לשמור על סודיות קוד ה-PIN.

תפקוד זה דורש שרכבך יהיה מצויד במערכת התנעה מרחוק מהמפעל.
אתה יכול להגדיר הודעות דחיפה בכל פעם שפקודת ניתנת להפעלה או לכיבוי התנעה מרחוק.

תנאי הפעלה של הרכב

- הרכב חייב להיות במצב ACC.
- הרכב הותנע באמצעות השלט הרחוק במהלך 14 הימים האחרונים.
- הרכב חייב להיות במצב חניה או בעצירה מלאה.
- מערכת האזעקה של הרכב דרוכה אבל לא הופעלה מאז ההתנעה הקודמת.
- הדלתות, מכסה המנוע, דלת ארגז המטען סגורים.
- נורית בדיקת המנוע חייב להיות כבויה.
- ברכב חייב להיות לפחות רבע מיכל דלק ושמן וטעינת מצבר מספקת.
- נוריות האזהרה של הרכב חייבות להיות כבויות.
- הרכב חייב להיות בעל תיבת הילוכים אוטומטית.

● יש לבצע מחזור התנעה עבור כמה פקודות הפעלה מרחוק כגון התנעת הרכב מרחוק ונעילה/ביטול נעילה של הדלתות, הפעלה של הצופר והפנסים מרחוק.

● נעילה/ביטול נעילה/ביטול נעילה מרחוק של דלתות לא יתבצע אם הרכב בתנועה מתג ההתנעה במצב פעיל או במהלך שיחת חירום.

הערה:

כל השירותים בהפעלה מרחוק האחרים ניתנים לביצוע דרך אתר הבעלים או דרך יישום Uconnect בהתקן התואם.

התנעה מרחוק

תיאור

מאפיין התנעה מרחוק מעניק את היכולת להתניע את המנוע של הרכב ללא מפתחות מרחוק. לאחר ההתנעה, בקרת האקלים יכולה לקרר את הרכב בהתאם להגדרות שנקבעו מראש.
אתה יכול גם לשלוח פקודה לכיבוי המנוע שהותנע מרחוק. אם לאחר 15 דקות לא נכנסת לרכבך עם מפתח, המנוע יודמם אוטומטית.

נעילה/ביטול נעילה מרחוק של דלת

תיאור

תפקוד זה מאפשר לך לנעול ולשחרר מנעילה את הדלתות של רכבך, מבלי צורך במפתחות כמעט מכל מקום.

תנאי הפעלה של הרכב

- הרכב חייב להיות במצב חניה או בעצירה מלאה.
- הרכב חייב להיות באזור שבו יש קליטה סלולרית.
- ההתקן הנייד שלך חייב להיות בעל חיבור סלולרי או Wi-Fi.

דרישות

- הרכב חייב להיות בעל מערכת SiriusXM Guardian מתאימה.
- הרכב חייב להיות מחובר לרשת סלולרית LTE (קול/נתונים) או 3G או 4G (נתונים) התואמת להתקן. אם אתה נותן פקודה באמצעות יישום Uconnect, ההתקן שלך חייב להיות תואם ולהיות מחובר לרשת תקשורת סלולרית פעילה LTE (קול/נתונים) או 3G או 4G (נתונים).
- הרכב חייב להיות רשום לשירות SiriusXM Guardian ולהיות בעל מינוי פעיל הכוללת את המאפיין הנדרש.

- הרכב חייב להיות באזור שבו יש קליטה סלולרית.
- ההתקן הנייד שלך חייב להיות בעל חיבור סלולרי Wi-Fi.
- אם לחצן אזעקת חירום נלחץ, יש להתניע את הרכב לפחות פעם אחת לאחר דריכת המערכת.

הערה:

נציגי שירות לקוחות של SiriusXM Guardian אינם מורשים לבצע התנעה מרחוק של הרכב. לסייע, צור קשר עם צוות התמיכה של Uconnect.

הפעלה של צופר ופנסים

תיאור

קל לאתר את רכבך בחושך, בחניון צפוף או ועש בהפעלת הצופר והפנסים. זה עשוי לעזור אם אתה צריך למשוך תשומת לב לרכבך מסיבה כשלהי. אתה יכול להגדיר הודעות דחיפה בכל פעם שפקודת ניתנת להפעלה או לכיבוי התנעה מרחוק.

תנאי הפעלה של הרכב

- הרכב חייב להיות במצב חניה או בעצירה מלאה.
- הרכב חייב להיות באזור שבו יש קליטה סלולרית.
- ההתקן הנייד שלך חייב להיות בעל חיבור סלולרי Wi-Fi או Wi-Fi.

הערה:

מאפיין הפעלה מרחוק של צופר ופנסים מתוכנן להיות רועש כדי שניתן יהיה להבחין ברכב. שים לב לסביבה בעת שימוש במאפיין זה. אתה אחראי לציות לחוקים ולתקנות ולהנחיות במקום שבו נמצא רכבך בנוגע לשימוש במאפיין הפעלה מרחוק של צופר ופנסים.

שיחת סיוע לשירותי דרך

תיאור

כלי רכב הכוללים מערכת SiriusXM Guardian יכללו לחצן ASSIST ברכב. כאשר שירותי SiriusXM Guardian הופעלו, לחצן ASSIST יכול לחבר אותך למוקדי שירות לקוחות. אתה תועבר לאחר מהשירותים הבאים.

- **Roadside Assist (שירותי דרך)** – אם יש נקר או דרושה גרירה, תקושר למישהו שיכול לסייע לך בכל שעה.

- **Connected Services (שירותים מקושרים)** – צור קשר עם מוקד שירות לקוחות של SiriusXM Guardian להפעלת השירותים, חידוש מינוי לאחר שתקופת הסתיימה, ותמיכה במערכת SiriusXM Guardian שברכב או מענה על ששאלות כלליות בנוגע לשירותים המקושרים.

- **Uconnect Care (שירותי Uconnect)** – תמיכה בתפקודים לא מקושרים של מערכת Uconnect, כגון חיבורי רדיו i-Bluetooth.

- **Vehicle Care (תחזוקת הרכב)** – תמיכה כללית עבור הרכב.

מאפייני סיוע ברכב של SiriusXM Guardian

מערכת SiriusXM Guardian ברכבך כוללת מאפייני סיוע מובנים המופעלים בלחיצה על לחצן על המראה הפנימית או על הקונסולה העלית המיועדים לשפר את חוויית הנהיגה שלך אם דרוש לך סיוע או תמיכה.



שלח וסע

התניות
 אם שיחת סיוע לשירותי דרך מבוצעת מרכבך אתה מסכים לשאת בכל העלויות הנוספות של שירותי דרך שעלולות להתקיים. כדי לספק שירותי SiriusXM Guardian, אנו עשויים לעקוב אחר השיחות עבור שיחת שירותי דרך, תחזוקת הרכב Uconnect Care, או שירות לקוחות SiriusXM Guardian, כאשר אתה יוזם את ההתקשרות דרך שירותי SiriusXM Guardian ברכבך, דרך התקן קווי או נייד, ועשויים לשתף את המידע שלך שהושג דרך הקלטה וניטור בהתאם לדרישות הרגולטריות. אתה מודע מאשר ומסכים לכל הקלטה וניטור ושיתוף של המידע במושג דרך הקלטת שיחות אלו.

שלח וסע

תיאור

מאפיין Send & Go של היישום הנייד של Uconnect מאפשר לך לחפש יעד בהתקן הנייד ולאחר מכן לשלוח את המסלול למערכת הניווט של Uconnect.

כיצד הוא פועל

פשוט לחץ על לחצן ASSIST. ויוצגו אפשרויות ASSIST במסך המגע. בצע את הבחירה שלך בלחיצה על מסך המגע.

דרישות

- תפקוד זה זמין רק במדינות מסוימות
- הרכב חייב להיות בעל מערכת SiriusXM Guardian מתאימה.
- הרכב חייב להיות מחובר לרשת סלולרית LTE (קול/נתונים) או 3G או 4G (נתונים) התואמת להתקן.
- הרכב חייב להיות רשום לשירות SiriusXM Guardian ולהיות בעל מינוי פעיל הכוללת את המאפיין הנדרש.
- מתג התנעה חייב להיות במצב ON/RUN או ACC (אביזרים) כשמערכת החשמל פועלת באופן תקין.

כיצד הוא פועל

1. השתמש ביישום Uconnect למציאת יעד. ישנן מספר דרכים למציאת יעד. לאחר בחירה בלשונית (מיקומים) בתחתית היישום, לחץ על תיבת החיפוש לעיון באחת קטגוריות הכללות או הקלד שם או מילת מפתח בתיבת החיפוש בחלק העליון של היישום. אתה יכול לבחור קטגוריות כגון Favorites (מועדפים) או Contact List (רשימת אנשי קשר).

**חיפוש של וסע**

2. בחר יעד מהרשימה המוצגת. מידע על מיקומים שונים יוצגו על המפה. ממסך זה תוכל:
- לצפות במיקום על המפה.
 - לראות מרחק של המיקום הנוכחי שלך.
 - לשלוח כתובת בבחירת Send to Vehicle (שלח לרכב) מהיישום לנייד.
3. שלח יעד לניווט של Uconnect ברכב שלך. אתה יכול גם ליצור קשר עם היעד בלחיצה על לחצן Call (שיחה).
4. אשר את היעד בתוך הרכב בלחיצה על אפשרות Send To Vehicle (שלח לרכב) בחלון קופץ המוצג במסך מערכת השמע.

איתור הרכב תיאור

מאפיין איתור הרכב של יישום Uconnect מאפשר לך לאתר את רכבך בחנייה.

אתה יכול גם להפעיל את האזעקה ולהבהב בפנסים כדי להקל על מציאת רכבך.

כיצד הוא פועל

שימוש ביישום Uconnect לאיתור רכבך.

1. בחר בלשונית Location (מיקום) בתחתית של היישום. לאחר מכן הקש על סמל הרכב לאיתור הרכב.

2. בחר כיצד אתה רוצה לצפות במידע בלחיצה על לחצן שכבות. האפשרויות הבאות יוצגו:

- הרכב חייב להיות מחובר לרשת סלולרית LTE (קול/נתונים) או 3G או 4G (נתונים) התואמת להתקן.

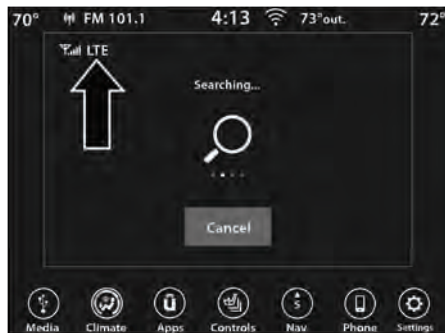

חיבור לרשת LTE

- הרכב חייב להיות רשום לשירות SiriusXM Guardian ולהיות בעל מינוי פעיל הכוללת את המאפיין הנדרש.

דרישות

- הרכב חייב להיות בעל מערכת Uconnect 4C או Uconnect 4C NAV.

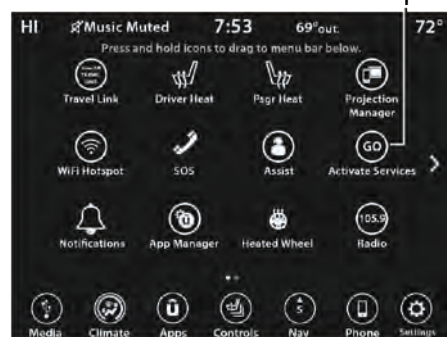

2

חיונים של שירותים מחוברים של מערכת Uconnect 4C/4C NAV

- 1 - הפעל שירות (שירותים מחוברים)
- 2 - לחצן ניווט

דרישות

- איתור הרכב לא פועל כאשר הרכב בתנועה.
- הרכב חייב להיות בעל מערכת UCONNECT מתאימה.
- הרכב חייב להיות מחובר לרשת סלולרית LTE (קול/נתונים) או 3G או 4G (נתונים) התואמת להתקן.
- הרכב חייב להיות רשום לשירות SiriusXM Guardian ולהיות בעל מינוי פעיל הכוללת את המאפיין הנדרש.
- ההתנעה של הרכב הופעלה במהלך 14 הימים האחרונים.

- 1 - תצוגת מפה
- 2 - תצוגת לוויין
- 3 - תצוגה משולבת
- 4 - הצג תנועה
- 5 - הצגת גבולות

3. ניתן גם לבחור בסמל אנשים כדי לצפות במיקומך.
4. לאחר שהרכב אותר, אתה יכול למפות את הנתבי של רכבך.

הערה:

- אתה חייב להיות אחראי בעת שימוש בשירותים בהפעלה מרחוק המפעילים את הצופר ואת הבהוב הפנסים בהתאם לחוקים, לכללים ולתקנות בקיימות במקום שבו נמצא רכבך.
- מספר שירותים של SiriusXM Guardian תלויים במערכת Uconnect שהותקנה והופעלה נכונה, בזמינות של הרשת ברשת הסלולרית התואמת להתקן ברכבך ובזמינות של רשת GPS. לא כל המאפיינים של SiriusXM Guardian זמינים בכל מקום ובכל עת, בייחוד באזורים מרוחקים או סגורים.



שכבות של איתור הרכב

נקודה חמה 4G Wi-Fi

נקודה חמה 4G Wi-Fi היא שירות ברכב המחבר את המערכת של לרשת סלולרית LTE (קול/נתונים) או 4G (נתונים) שמוכנה לפעול בכל מקום. לאחר שעשית את הרכישה הפעל את רשת Wi-Fi במערכת שלך וחבר את ההתקנים שלך.

- מאפשרת לכל הנוסעים להתחבר בו זמנית לרשת.
- לחבר מספר התקנים בבת אחת.
- כל התקן תומך ב-Wi-Fi כגון מחשב נייד או התקן מדיה נייד אחר – יכול להתחבר לרשת הפרטית של רכבך.
- חיבור מאובטח במהירות גבוהה מאפשר לכל אחד ברשת הפרטית שלך גישה לרשת – מצוין לעבודה ולבילוי.

אזהרה!

אסור לנהג השתמש בנקודה חמה 4G Wi-Fi בעת נהיגה ברכב, פעולה כזאת עלולה להסתיים בתאונה שתגרום לפציעה קשה או קטלנית.



צירת נקודה חמה 4G Wi-Fi לשימוש ברכב

כיצד היא פועלת

נקודה חמה 4G Wi-Fi מספקת לרכב ולנוסעים גישה לנקודה חמה ברכב, באמצעות שימוש במערכת השמע כנקודת הגישה. נקודה חמה מאפשרת להתקנים ברכב התומכים ברשת Wi-Fi (כגון מחשבים ניידים או כל התקן מדיה נייד) להתחבר אלחוטית לאינטרנט. Uconnect מעניקה 3 חודשי ניסיון של חבילת תקשורת בנפח 1GB. חבילת הניסיון ניתנת להפעלה בשנה הראשונה של הבעלות על הרכב. השתמש באחת הדרכים הבאות לרכישת מינוי לחבילת נקודה חמה 4G Wi-Fi:

1. ממסך המגע של רכבך, בחר ביישום נקודת חמה 4G Wi-Fi, ולחץ על לחצן How To Purchase (כיצד לרכוש) ומלא אחר ההוראות.
2. התחבר לאתר הבעלים ולחץ על הקישור לאתר AT&T ולהתחלת ההגדרה.

הערה:

מינוי של SiriusXM Guardian אינו נדרש לרכישה ולשימוש בנקודה חמה 4G Wi-Fi.

אזהרה!

סע תמיד בזהירות שידיך אוחזות בגלגל ההגה וציית לחוק. אתה נושא באחריות המלאה ובסיכונים הכרוכים בשימוש במאפיינים וביישומים של רכבך. השתמש במאפיינים וביישומים אלה רק שבטוח לעשות זאת. אחרת, קיימת סכנת פציעות חמורות או קטלניות.

סיוע בעת גניבת הרכב**תיאור**

כל עוד יש לך מנוי SiriusXM Guardian לרכבך ותקשורת פעילה, המפעיל עשוי לאתר את הרכב הגנוב ולשתף פעולה עם רשויות החוק לסייע בהחזרת הרכב.

יצד היא פועלת

1. אם רכבך נגנב, צור קשר עם רשויות החוק המקומיות. הם יעבדו איתך להגשת דוח על רכב גנוב.
2. לאחר מכן, הודע לשירות הלקוחות של SiriusXM Guardian שרכבך נגנב. מוקדן שירות הלקוחות של SiriusXM Guardian יבקש את מספר דוח רכב גנוב שהוציאו רשויות החוק. אם הורדת את יישום Uconnect אתה יכול ללחוץ על Settings (הגדרות) (בהתקן שלך, בחר Help (עזרה) ו-SiriusXM Guardian Customer Care (שירות לקוחות של SiriusXM Guardian) לביצוע השיחה.
3. שירות הלקוחות של SiriusXM Guardian יודא שאתה הבעלים של הרכב ויצור קשר עם רשויות החוק שלהם הגשת את הדיווח על רכב גנוב.

4. שירות הלקוחות של SiriusXM Guardian יפעל יחד עם רשויות החוק המקומיות לאתר את רכבך. רשויות החוק יתקשרו אליך אם רכבך יימצא. כאשר החקירה מתבצעת, עליך גם להתקשר לחברת הביטוח שלך כדי להודיע להם על המצב.

דרישות

- הרכב חייב להיות בעל מערכת UCONNECT מתאימה.
- הרכב חייב להיות מחובר לרשת סלולרית LTE (קול/נתונים) או 3G או 4G (נתונים) התואמת להתקן.
- הרכב חייב להיות רשום לשירות SiriusXM Guardian ולהיות בעל מינוי פעיל הכוללת את המאפיין הנדרש.

הערה:

לא כל המאפיינים של SiriusXM Guardian זמינים בכל מקום ובכל עת, בייחוד באזורים מרוחקים או סגורים.

דוח חודשי של מצב הרכב**תיאור**

דוח חודשי של מצב הרכב הוא שירות Uconnect המסכם את הביצועים של מערכות העיקריות של רכבך ויישלח לך בכל חודש כך שתוכל לעקוב אחרי צרכי התחזוקה של רכבך.

הוא אמצעי נוחות ואינו מהווה תחליף לתחזוקה הרגילה של רכבך.

כדי לספק דוח חודשי של מצב הרכב, מערכת UCONNECT ברכבך עושה לאסוף ולשדר נתוני רכב אל SiriusXM Guardian ול-FCA, כגון המצב והביצועים של הרכב, מיקום רכבך, השימוש שלך במאפיינים ברכבך ונתונים אחרים.

איסוף הנתונים מתחילים כאשר אתה נרשם לשירות SiriusXM Guardian וימשיך גם אם תבטל את מינוי SiriusXM Guardian אלא אם אתה מתקשר לשירות הלקוחות של SiriusXM Guardian ומורה להם לנתק את שירותי Uconnect.

הנה כמה דוגמאות שלאלות שתוכל לשאול את אלקסה:

- Alexa, ask <vehicle brand> to start my <vehicle name> with PIN XXXX (אלקסה בקשי <מותג הרכב> להתנעת <שם הרכב> באמצעות קוד (XXXX PIN
- Alexa, ask <vehicle brand> to lock my <vehicle name> with PIN XXXX (אלקסה בקשי <מותג הרכב> לנעול <שם הרכב> באמצעות קוד PIN (XXXXX

5 Alexa, ask <vehicle brand> to send 1000 Chrysler Drive, Auburn Hills, Michigan to my <vehicle name> (אלקסה בקשי <מותג הרכב> לשלוח לדרך קרייזלר 1000, אוברון הילס, מישיגן ל<שם הרכב>)

● Alexa, ask <vehicle brand> what is the fuel level of my <vehicle name>. (אלקסה שאלי את <מותג הרכב> מהו מפלס הדלק של <שם הרכב> שלי.

נדרש מינוי פעיל של SiriusXM Guardian. כדי להשתמש באמזון אלקסה ראשית הירשם לשירות SiriusXM Guardian ↵ עמוד 292.

לאחר מכן קשר את מערכות UCONNECT של רכבך לאמזון אלקסה.

1. הורד את יישום Amazon Alexa להתקן הנייד (אפל או אנדרואיד).
2. לאחר שהיישום הופעל הקש על MENU (תפריט) ובחר SKILLS (כישורים).

הודעות ברכב – אם קיימות

תיאור

הרכב ישלח לך הודעות כדי להזכיר לך כששירותים נחוצים, או להודיע לך על מידע חשוב אחר כגון הודעות ריקול.

אם אתה מקבל את ההודעה דרך מסך המגע לחץ על OK להתעלמות מההודעה או לחץ על (טלפון לשירות) כדי לדבר עם נציגי שירות לקוחות של SiriusXM Guardian.

הערה:

לחיצה על OK או על לחצן X במסך הקופץ מתעלמות מההודעה או סוגרת אותה, ותיבת ההודעות של הרכב תוצג. בתיבת הדואר ניתן לפתוח מחדש הודעות או למחוק הודעות.

Amazon Alexa Skill – אם קיימת

ניתן ליהנות מהנוחות של שימוש בקולך למתן פקודות קוליות לרכבך באמצעות אמזון אלקסה. באמצעות אמזון אלקסה אתה יכול לחבר את רכבך ולהפעיל מרחוק שירותים ותפקודים עיקריים. עם רכב מצויד במערכת ניווט Uconnect תוכל לשלוח יעד ישירות לרכב באמצעות אלקסה.

אם אתה זקוק לעזרה, בקש תמיד מאלקסה עזרה, או בצע את רשימת הפקודות הבאה באמירת:

Alexa, ask <שם מותג> for help with my car. (אלקסה בקשי <שם מותג> לעזרה עם הרכב שלי.

עייני במדיניות הפרטיות של Uconnect למידע נוסף הנמצא באתר (עבור ארה"ב) או www.driveuconnect.ca (עבור קנדה).

למידע נוסף על מדיניות פרטיות של SiriusXM Guardian ראה <https://siriusxmcs.com/privacy-policy>.

התרעת מצב הרכב

תיאור

רכבך ישלח לך מידע והתרעת דוא"ל אם הוא חש בעיה במספר מערכות מפתח ברכבך. למידע נוסף בקר באתר הבעלים.

הערה:

הודעות דוא"ל של התרעת מצב הרכב תדרוש ממך להירשם ולהפעיל את השירות. במהלך תהליך זה תתבקש לספק כתוב דוא"ל שאליה יישלחו הדיווחים.

3. חפש מיומנות <vehicle brand> (מותג הרכב) ולאחר מכן לחץ על Enable (אפשר).

4. לחץ על SAVE SETTINGS (שמור הגדרות) כאשר תתבקש.

5. קשר את שם מותג הרכב למיומנות <vehicle brand> בלחיצה על LINK ACCOUNT (קשר חשבון)

6. התחבר באמצעות אישורי חשבון המשתמש. אלו יהיו זיהים לשם המשתמש והסיסמה שהשתמשת בהם לרישום עבור שירותים מקושרים של SiriusXM Guardian.

7. אשר חשבון כדי לחזור למיומנות <vehicle brand> (מותג הרכב).

קעת אתה יכול להתחיל את השימוש במיומנות <vehicle brand> (מותג הרכב).

Google Assistant – אם קיימת

Google Assistant (העוזרת של גוגל) יכולה לעזור ולשמור לשוניות פתוחות. העוזרת זמינה בכל ההתקנים שלך כולל טלפוני אנדרואיד, התקני אייפון או רמקולים המופעלים קולית כמו Google Home. אם אתה זקוק לעזרה, בקש תמיד מגוגל עזרה, או בצע את רשימת הפקודות הבאה באמירת:

Hey Google, ask <שם מותג> for help with my car .
(הי גוגל, בקשי <שם מותג> לעזרה עם הרכב שלי).

הנה דוגמאות למספר פקודות:

- Hey Google, ask <vehicle brand> to start my <vehicle name> with PIN XXXX . (הי גוגל, בקשי <מותג הרכב> להתנעת <שם הרכב> באמצעות קוד PIN)

- Hey Google, ask <vehicle brand> to lock my <vehicle name> with PIN XXXX . (היי גוגל, בקשי <מותג הרכב> לנעול <שם הרכב> באמצעות קוד PIN XXXXX)

- Hey Google, ask <vehicle brand> to send 1000 Chrysler Drive, Auburn Hills, Michigan to my <vehicle name> . (הי גוגל, בקשי <מותג הרכב> לשלוח דרך קרייזלר 1000, אוברון הילס, משיגן <שם הרכב>)

- Alexa, ask <vehicle brand> what is the fuel level of my <vehicle name> . (היי גוגל, שאלי את <מותג הרכב> מהו מפלס הדלק של <שם הרכב> שלי.

לחיבור חשבון Uconnect ל-Google Assistant בצע את הפעולות הבאות:

1. הורד והתקן את Google Assistant בטלפון החכם שלך מחנות האפלקציות או Google Play.

2. לאחר התקנה התחבר ליישום Google Assistant עם זיהוי גוגל שלך. אמת את החשבון בלחיצה על סמל בפינה הימנית העליונה.

3. לחץ על לחצן Discover (גלה) בצד השמאלי התחתון של המסך. הכנס את שם מותג הרכב.

4. תופיע הודעה לחיבור את חשבון Uconnect לחץ על Link Uconnect to Google (קשר Uconnect לגוגל)

5. לחץ על Sign In (התחבר) להכנסת כתובת דוא"ל וסיסמה שיצרת בעת הפעל שירותי Uconnect.

6. לבסוף לחץ על Authorize (אשר) להשלמת תהליך הקישור.

כעת, אתה יכול לבקש מ-Google Assistant לסייע לך:

- להתניע מרחוק את המנוע או לבטל את ההתנעה מרחוק.

- שליחת יעד למערכת הניווט המובנית של Uconnect.

- ניטור נתונים חשובים כגון, לחץ ניפוח צמיגים, מפלס הדלק ואורך חיי השמן.

- ועוד!

לעזרה ראה ערוץ YouTube של Uconnect לשילוב של שעון חכם.

Uconnect Market

באמצעות Uconnect Market, ניתן לבצע עסקאות מאובטחות בנוחות מרכבך. ביצוע הזמנה למסעדה, הזמנת אוכל, או תשלום עבור שירותים ומוצרים אחרים ישירות ממסך המגע של הרכב.

כדי להתחיל את השימוש ממסך המגע:

1. לחץ על לחצן Media מסך המגע של מערכת שמע Uconnect.
2. לחץ על Get Started (התחלת עבודה)
3. לחץ Text Me A Link (שלח לי קישור) והכנס את מספר הטלפון שלך לקבלת הודעת טקסט עם הוראות כיצד להגדיר את Uconnect Market.

הערה:

אם הודעת טקסט לא התקבלה, לחץ על לחצן Resend Text (שלח מחדש טקסט). ייתכן שייקח דקה עד שתקבל את הודעת הטקסט.

שילוב שעון חכם - אם קיים

תיאור

שילוב שעון חכם מתקין את יישום Uconnect ישירות בשעון Apple® Watch או Android™ Wear. התחל את השימוש בביצוע הפעולות הבאות:

1. הורד את יישום Uconnect מחנות היישומים של אפל או מ-Google Play.
 2. היכנס ליישום מטלפון החכם שלך באמצעות שם משתמש וסיסמה שיצרת בעת הגדרת חשבון.
 3. ודא שהשעון והטלפון החכם מחוברים באמעות Bluetooth.
 4. יישום Uconnect צריך להופיע בטלפון החכם שלך לאחר הורדת היישום.
- השעון החכם יכול להפעיל את המאפיינים הבאים:
- נעילה או ביטול נעילה של הרכב בלחיצה על לחצן נעילה מרחוק ביישום והכנסת קוד PIN לאבטחה.
 - התנעה או הדממת המנוע מרחוק.
 - הצגה של נתוני רכב חשובים כגון מפלס הדלק, מיקום הרכב, אזהרת לחץ אוויר בצמיגים ועוד.

התראות בקרת נהיגה - אם קיים

תיאור

התראת בקרת נהיגה מאפשרות להשיג נהיגה בטוחה יותר ושקט נפשי כאשר בני המשפחה שלך בדרך. אתה יכול לקבוע מגבלות, לנטר מהירות נהיגה וקבל את מיקום הרכב בכל זמן ובכל מקום. השתמש במערכת Uconnect להגדרת התראות:

● התראה אזור

קבלת התראה כאשר הרכב נוסע מחוץ לתחום גאוגרפי שקבעת.

● התראת שעות הגבלת פעילות

קבל התראה כאשר הרכב נוסע מחוץ לשעות הפעילות.

● התראת מהירות

קבל התראה בכל פעם שהרכב מאיץ מעבר להגבלת המהירות שנקבעה.

● התראה שירותי חניה

קבלת התראה אם הרכב נוסע מעל רדיוס של 400 מטרים מנקודת המסירה לשירותי חניה.

שירותים מקושרים - שאלות שכיחות שיחת חירום

1. **מה קורה אם אני לוחץ בשוגג על לחצן שיחת חירום (SOS) במראה?** אחרי לחיצה על הלחצן יש 10 שניות לבטל את השיחה. לביטול שיחת חירום לחץ שוב על לחצן SOS או לחץ על לחצן Cancel (ביטול) המוצג במסך המגע.
2. **איזה מידע נשלח כשאני מבצע שיחת חירום מהרכב?** מידע מסוים הקשור לרכב כמו מספר זיהוי הרכב ומיקום הGPS הידוע האחרון.
3. **מתי אני יכול להשתמש בלחצן שיחת חירום (SOS)?** יש להשתמש בלחצן שיחת חירום רק אם אתה או כל אחד אחר זקוקים לעזרה במקרה חירום.

ניהול חשבון SiriusXM Guardian שלי

לניהול חשבון SiriusXM Guardian, לחץ על לחצן ASSIST ברכב שלך אן התקשר לשירות הלקוחות של SiriusXM Guardian.

הערה:

אנו ממליצים כאשר אתה מוכר את רכבך, או מחזיר אותו לשירות החכירה, להתקשר לשירות הלקוחות של SiriusXM Guardian להסרת הנתונים האישיים שלך.

שירותים מקושרים - שאלות שכיחות

למידע נוסף על מינויים פעילים של SiriusXM Guardian אתה יכול ללחוץ לחצן ASSIST ולאחר מכן לבחור SiriusXM Guardian™ Call במסך המגע להתקשרות ל-SiriusXM Guardian. השיחה שלך תנותב לנציג SiriusXM Guardian או תועבר להמתנה עד שנציג יתפנה. אם אין לך מינוי פעיל, לחץ על לחצן ASSIST ולחץ על לחצן Activate (הפעל) במסך המגע להפעלת השירותים.

4. כאשר אתה מקבל הודעת טקסט, לחץ על הקישור המצורף. אתה תועבר למסך התחברות. הכנס את הדוא"ל והסיסמה. כעת תוכל השתמש בשירותי Uconnect.
 5. אם אין לך חשבון, לחץ על Register Now (הירשם כעת) ליצירת חשבון.
 6. קבל את תנאי השירות של Uconnect Market.
 7. הכנס את פרטי כרטיס האשראי ולחץ על Next (הבא).
 8. הכנס את מספר הטלפון ולחץ על Next (הבא).
 9. המערכת תוודא את מספר הטלפון. לאחר האימות השימוש ב-Uconnect Market יהיה זמין. לחץ על לחצן OK.
- מהפורטל המקוון <https://market.mopar.com/home>, אתה יכול להתחבר לחשבונות תכנית נאמנות ולהתחיל לקבל הטבות תוך כדי שאתה עדיין משתמש בחשבון Uconnect Market ועוקב אחר היסטוריית הרכישות שלך.

שירותים מקושרים – שאלות שכיחות Send & Go

1. **כמה זמן לוקח לשלוח מסלול ויעד לרכב?**
בהתאם לתנאים השונים, ייתכן שייקח עד שלוש דקות עד שהבקשה תתקבל במכונית.
2. **האם אני יכול לבטל מסלול שנשלח לרכב?**
כן, כאשר אתה נכנס לרכב ומתניע את המנוע, תוצג הודעה קופצת שתודיע לך שיש מסלול חדש. ישנו לחצן יציאה על ההודעה הקופצת שיבטל את המסלול שנבחר.
3. **האם אני יכול לבחור נתיב אחר מאלו האחרונים שנשלחו לרכב?** כן, כאשר אתה נכנס לרכב ומתניע את המנוע, תוצג הודעה קופצת שתציע אפשרויות Locations (יעדים). לאחר שנבחר Locations (יעדים), אתה יכול לבחור מהרשימה או מהיעדים האחרונים שנשלחו לאחרונה.

4. **למה לא כל ההתקנים הניידים משתמשים ביישום Uconnect?** יישום Uconnect תומך לרוב ההתקנים עם מערכות הפעלה Apple® –i-Android. היכולות של ההתקנים האלה מאפשרים לנו לשלוט מרחוק על הרכב. מערכות הפעלה אחרות עשויות להימנע בעתיד.

5. **למה יישום Uconnect פועל לאט?** יישום Uconnect מסתמך על רשת סלולרית מההתקן שלך לשליחת פקודות לרכב שלך שחייבות רשתות תקשורת LTE (קול/נתונים) או 3G, 4G (נתונים) או 5G (נתונים). אם ההתקן שלך או הרכב שלך באזור שיש בו קליטה גרועה, ייתכן שייקח זמן רב יותר ולהתחבר ולשלוח הודעות.

שירותים מקושרים – שאלות שכיחות לשירותי דרך

1. **אם אני מנוי על SiriusXM Guardian האם זה מכסה גרירה או הוצאות אחרות של שימוש בשירותי גרירה?** לא, אך הרכב החדש שלך עשוי לכלול שיחת סיוע לשירותי דרך.

שירותים מקושרים – שאלות שכיחות נעילה/ביטול נעילה מרחוק של דלת

1. **כמה זמן לוקח לנעול ולבטל נעילה של דלת?** בהתאם לתנאים השונים, ייתכן שייקח עד שלוש דקות עד שהבקשה תתקבל במכונית.
2. **מה פועל מהר יותר מפתח השלט רחוק או יישום Uconnect?** השלט רחוק נועל/מבטל את הנעילה של הדלתות מהר יותר, אך הטווח שלו מוגבל ויישום Uconnect שימושי למקרים אלו ולאחרים.
3. **האם הרכב שלי בטוח אם אני מאבד את ההתקן?** אנשים מאבדים לעתים את ההתקנים שלהם, ולכן יש אמצעי אבטחה מובנים במערכת Uconnect. בקשת השם שלך והסיסמה חיונית קוד אבטחה PIN של SiriusXM Guardian נדרשים להפעלה של שירותים מרוחקים דרך ההתקן הנייד. זו אחריותך לשמור על סודיות הסיסמה וקודי PIN.

שירותים מקושרים – שאלות שכיחות איתור רכב

1. **האם מישהו יכול לאתר את הרכב שלי?**
כל מי שיודע את קוד PIN של רכבך וגישה לחשבונך יכול לאתר את רכבך. זו אחריותך לשמור היטב סודיות קוד PIN שלך. למידע נוסף עיין בתנאי השירות של SiriusXM-Uconnect Guardian.
2. **כמה זמן לוקח עד שהצופר והבהוב הפנסים יפעלו? בהתאם לתנאים השונים, ייתכן שייקח עד שלוש דקות עד שהבקשה תתקבל במכונית.**
3. **כיצד אני מפסיק את הצופר ואת הבהוב הפנסים לאחר הפעלתם? אם אתה קרוב מספיק לרכב, אתה יכול להשתמש בשלט הרחוק להפסקת הצופר והבהוב הפנסים בלחיצה על לחצן חירום.**

שירותים מקושרים – שאלות שכיחות לשירותי סיוע בגניבת רכב

1. **האם מישהו יכול לאתר את הרכב שלי?**
כדי להגביר את הפרטיות שלך ושל אחרים בעת שימוש ברכבך, נדרש אישור על תלונה במשטרה על גניבת רכב להפעלת שירות זה. עליך לערב את רשויות החוק כדי לאתר את רכבך באמצעות SiriusXM Guardian. אנו עשויים לאתר את הרכב עבור רשויות אכיפה אחרות וסוכנויות ממשלתיות בהתאם לצו מבית משפט המורה ל-SiriusXM Guardian לעשות זאת. אנו עשויים לאתר את הרכב עבור רשויות אכיפה אחרות וסוכנויות ממשלתיות בהתאם לצו מבית משפט המורה ל-SiriusXM Guardian לעשות זאת. אנו מספקים גם שירותים עבור גופים של FCA לאיתור הרכב שרכשת מהם.
2. **כיצד אדע שהרכב שלי אותר? לאחר שסיפקת לנציג שירות לקוחות של SiriusXM Guardian דוח רכב גנוב, הנציג יעבוד עם רשויות החוק בניסיון לאתר את הרכב. אם רכבך אותר, רשויות החוק יצרו איתך קשר.**

3. **האם SiriusXM Guardian יכול להודיל את תעריפי הביטוח? כמה חברות ביטוח מציעות תעריפים נמוכים יותר לכלי רכב המצוידים במערכות העשויות למנוע גניבות רכב. בעת בקשת הצעה לביטוח, ודא שאתה מצוין לסוכן הביטוח את המינוי שלך לשירותי SiriusXM Guardian כדי לדעת אם ניתן לקבל תעריך ביטוח נמוך יותר.**

הערה:

חברות FCA SiriusXM-U אינן חברות ביטוח
SiriusXM Guardian אינו מוצר ביטוחי. אתה
האחראי להשגת כיסוי ביטוחי עבורך ועבור רכבך.

שירותים מקושרים – שאלות שכיחות התנעת רכב מרחוק

1. **כמה זמן לקוח להתניע את הרכב שלי מרחוק?** בהתאם לתנאים השונים, ייתכן שייקח עד שלוש דקות עד שהבקשה תתקבל במכונית.
2. **מה פועל מהר יותר מפתח השלט רחוק או יישום Uconnect?** השלט רחוק יתניע את רכבך מהר יותר, אך הטווח שלו מוגבל. לדוגמה, כאשר אתה עוזב לאחר משחק, אתה יכול להשתמש ביישום Uconnect להתנעה מרחוק של הרכב כדי לדאוג לטמפרטורה נעימה של לפני שתגיע לרכב.
3. **האם הרכב שלי בטוח אם אני מאבד את ההתקן האלחוטי שלי?** אנשים מאבדים לעתים את ההתקנים שלהם, ולכן יש אמצעי אבטחה מובנים במערכת Uconnect. בקשת השם והסיסמה שלך וקוד אבטחה PIN של SiriusXM Guardian מסייעת להבטיח שאך אחד לא יתניע את רכבך אם הוא מוצא את ההתקן שלך.

4. **האם מישהו יכול לנהוג ברכב באמצעות היישום?** לא. נהיגה ברכב עדיין דורש שיהיו מפתחות ברכב. מאפיין התנעה מרחוק רק מתניע את המנוע לחימום או קירור פנים הרכב לפני הנסיעה.
5. **האם אני יכול לעצור את הרכב שהוא נוסע באמצעות פקודת ביטול התנעת מרחוק?** לא. אם הרכב בתנועה, לחיצה על לחצן ביטול התנעה מרחוק לא תעצור את הרכב.
6. **למה לא כל ההתקנים הניידים משתמשים ביישום Uconnect?** יישום Uconnect תואם לרוב ההתקנים עם מערכות הפעלה Apple® ו-Android. היכולות של ההתקנים האלה מאפשרים את לנו לשלוט מרחוק על הרכב. מערכות הפעלה אחרות עשויות להיתמך בעתיד.

שירותים מקושרים – שאלות שכיחות הפעלת צופר ופנסי האיתות מרחוק

1. **כמה זמן לוקח עד שהצופר והבהוב הפנסים יפעלו?** בהתאם לתנאים השונים, ייתכן שייקח עד שלוש דקות עד שהבקשה תתקבל במכונית.
2. **מה פועל מהר יותר מפתח השלט רחוק או יישום Uconnect?** השלט רחוק מפעיל את הצופר ואת הבהוב הפנסים מהר יותר, אך הטווח שלו מוגבל.
3. **כיצד אני מפסיק את הצופר ואת הבהוב הפנסים לאחר הפעלתם?** אם אתה קרוב מספיק לרכב, אתה יכול להשתמש בשלט הרחוק להפסקת הצופר והבהוב הפנסים בלחיצה על לחצן חירום. אחרת, הפעלת הצופר והפנסים מרחוק תמשיך לפעול במשך שלוש דקות.

4. למה לא כל ההתקנים הניידים יכולים

להשתמש ביישום Uconnect?

Uconnect תואם לרוב ההתקנים עם מערכות הפעלה Apple® – Android. היכולות של ההתקנים האלה מאפשרים את לנו לשלוט מרחוק על הרכב. מערכות הפעלה אחרות עשויות להיתמך בעתיד.

חשבון שירותים מקושרים – שאלות שכיחות

1. כיצד אני נרשם לחשבון SiriusXM

Guardian? ישנם שלוש דרכים לרישום לחשבון SiriusXM שלך:

- לחץ על לחצן ASSIST. תתבצע שיחה לנציג שירות, שיכול לסייע לרישום החשבון החדש שלך.

- לחץ על לחצן Activate Services (הפעל שירותים) מרשימת היישומים. בחר את הלחצן לשיחה עם נציג, שיכול לסייע לרישום החשבון החדש.

- לחץ על לחצן Activate Services (הפעל שירותים) מרשימת היישומים. הכנס את כתובת הדוא"ל במסך המגע ולאחר מכן בצע את ההוראות שרשומות בהודעת הדוא"ל שקיבלת. תקבל הודעת דוא"ל עם קישור הפעלה שתקף במשך 72 שעות. לאחר שלחצת על קישור הפעלה, תיידרש למלא את המידע ולהסכים לתנאי השימוש. לאחר מכן תועבר לדף הבית של SiriusXM Guardian להשלמת הפרופיל ולהדגמה של הפעלת השירותים מרחוק.

2. מדוע אני זקוק לכתובת דוא"ל? כתובת

הדוא"ל נחוצה לרישום של SiriusXM Guardian. לקוחות צריכים להירשם כך שהם יוכלו לקבל שירותים נוספים וליצור קוד אבטחה PIN של SiriusXM Guardian לביצוע פקודות הפעלה מרחוק.

3. **כיצד אני יוצר קוד אבטחה PIN עבור SiriusXM Guardian?** קוד אבטחה PIN עבור SiriusXM Guardian נוטצר במהך הליך הרישום. קוד אבטחה PIN עבור SiriusXM Guardian יידרש כדי לזהות אותך בעת גישה לחשבונך דרך שיחת SiriusXM Guardian או לביצוע השירותים המרוחקים כגון נעילה/ביטול נעילה מרחוק של דלתות, הפעלת צופר ופנסים מרחוק או התנגעת מרחוק.

4. **מה קורה אם שכחתי את קוד אבטחה PIN עבור SiriusXM Guardian?** אם כבר הפעלת את השירותים ושכחת את קוד אבטחה PIN עבור SiriusXM Guardian, אתה יכול לאפס את קוד PIN בבחירת Edit Profile (עריכת פרופיל) באתר הבעלים.

5. **כיצד אני מעדכן את כתובת התשלום בחשבון SiriusXM Guardian?** כתובת התשלום בחשבון SiriusXM ניתנת לעדכון ברשת או באמצעות התקשרות לשירות הלקוחות של SiriusXM Guardian באמצעות לחצן ASSIST ברכבך. לעדכון שרל האינטרנט: התחבר לאתר הבעלים ובחור Edit Profile > SiriusXM Guardian™ Payment Account (עריכת פרופיל – חשבון תשלום של SiriusXM Guardian).

6. **כיצד אני מעדכן את פרופיל SiriusXM Guardian?** השם, כתובת הבית, מספר הטלפון, כתובות דוא"ל וקוד אבטחה PIN עבור SiriusXM Guardian ניתן לעדכן ברשת באתר הבעלים. התחבר לאתר הבעלים ובחר Edit Profile (עריכת פרופיל) וכדי לערוך את הפרופיל שלך. בצע את העריכות ולחץ על שומר.
7. **האם אני יכול לנסות מאפיינים וחבילות לפני רכישתם?** ייתכן שבעת רכישת הרכב החדש שלך קיבלת תקופת ניסוי ליישומים ושירותים מסוימים.
8. **האם אני יכול להפעיל כל יישום ושירות במהלך נהיגה?** לא, כמה יישומים ושירותים לא זמינים בעת נהיגה. לבטיחותך לא ניתן להשתמש בכמה ממאפייני מסך המגע כאשר הרכב בתנועה (לדוגמה לוח המקשים).
9. **מה קורה אם יש לחדש את המינוי שלי?** אם הוספת מספר כרטיס אשראי למידע החשבון שלך, המינוי שלך יחודש אוטומטית למשך התקופה בהתאם לתכנית השירות שבחרת ובתעריף המינוי הנוכחי בכל תאריך חידוש לאחר מכן, אלא אם אתה מבטל את המנוי בהתקשרות לשירות הלקוחות של SiriusXM Guardian. אם לא הוספת כרטיס אשראי לחשבון שלך, SiriusXM Guardian תשלח לך דוא"ל או מכתב לפני תאריך הסיום כדי להזכיר לך שהמינוי עומד להסתיים.
10. **כיצד אני מנהל את העדפות הודעות של SiriusXM Guardian?** צור קשר שירות הלקוחות של SiriusXM Guardian, או היכנס לאתר הבעלים ועדכן את העדפות שלך בפורטל הלקוחות של SiriusXM Guardian.
11. **כיצד אני רוכש מינוי?** צור קשר שירות הלקוחות של SiriusXM Guardian בלחיצה על לחצן ASSIST במראה הפנימית.
12. **כיצד אני מעדכן את נתוני כרטיס האשראי שלי?** התבחר לאתר הבעלים ובחר Edit Profile (עריכת פרופיל) ולאחר מכן בחר חשבון תשלום של SiriusXM Guardian.
13. **כיצד אני מוצא כמה זמן נותר בתקופת המינוי שלי?** צור קשר עם שירות הלקוחות של SiriusXM Guardian. אתה יכול גם לבקר באתר הבעלים ולבחור במינוי לצפייה בתאריך הסיום. כאשר המינוי שלך העומד לפוג, תקבל הודעה בדוא"ל או במכתב.
14. **האם אני יכול לקבל החזר, אם לא השתמשתי בכל תקופת המנוי?** החזרים יחסיים מסופקים מהתאריך של הביטול עבור תוכנית שנתית או ארוכה יותר.

15. **האם אני יכול לבטל מינוי לפני שהוא פג?**
כן. אם יש לך מינוי שנתי, המינוי שלך יבוטל ביום שביקשת את הביטול. אם יש מינוי חודשי, המינוי שלך יתבטל ביום האחרון של החודש זבו ביקשת לבטל.

16. **מה עלי לעשות אם אני מוכר את הרכב שלי?**
לפני שאתה מוכר אותו לבעלים החדש, תרצה להסיר את נתוני החשבון שלך. התהליך מסיר את על הנתונים האישיים מחזיר את מערכת Uconnect להגדרות המפעל המקוריות, ומסיר את כל שירותי SiriusXM Guardian ומידע החשבון. להסרת נתוני החשבון שלך ממערכת Uconnect, צור קשר עם שירות הלקוחות של SiriusXM Guardian.

17. **אם שכחתי להסיר את נתוני החשבון שלי לפני שמכרתי או החזרתי את הרכב החכור שלי?**
צור קשר עם שירות הלקוחות של SiriusXM Guardian.

18. **מה קורה אם רשת תקשורת LTE (קול/ נתונים) או 3G, 4G (נתונים) או 5G (נתונים) התואמת להתקן שלי אינה זמינה?**
לחצני החירום (SOS) והסיוע (ASIST) לא יפעלו אם אתה לא מחובר רשת תקשורת LTE (קול/ נתונים) או 3G, 4G (נתונים) או 5G (נתונים) פעילה. שירותים הדורשים רק שיחות ישירות מהטלפון החכם שלך לשיחת סיוע לשירותי דרך ייתכן שתבצע אם יש רשת זמינה.

איסוף נתונים ופרטיות
שירותי Uconnect אוספים ומשדרים נתונים העשויים לכלול מידע על רכבך, מצב רכבל וביצועיו, מיקום רכבך, השימוש במאפיינים ברכבך ונתונים אחרים. האיסוף, השימוש והשיתוף של שירותי SiriusXM Guardian מתואר עוד במדיניות הפרטיות של Uconnect, שניתן למצוא באתר www.driveuconnect.com/connectedservices/privacy.html.

חברת SiriusXM® Connected Vehicle Services Inc עשויה לאסוף מידע זה ולשתף אותו עם חברת FCA US LLC למטרות שהוגדרו עבור מדיניות פרטיות של Uconnect. מידע אבחון ומצב הרכב כולל נתוני מיקום עשויים לשמש את מערכת Uconnect עבור דוח מצב הרכב.

גם אם אתה מבטל את מינוי SiriusXM Guardian מערכת מידע אבחון מצב הרכב, כולל נתוני מיקום עשוי עדיין להיות משודר מרכבך ועדיין יישלח אליך דוח מצב הרכב.

שימוש בשירותי Uconnect הכוללים את SiriusXM Guardian דורשים את הסכמתך לאיסוף הנתונים וחשיפה שלהם בהתאם למדיניות הפרטיות של Uconnect. אם אינך מעוניין באיסוף, שימוש ושיתוף של המידע שלך, עליך לבטל את שירותי Uconnect כולם באמצעות התקשרות בהתאם לאמור במדיניות הפרטיות של Uconnect.

למעבר לדפי נהיגת שטח לחץ על לחצן Apps במסך המגע, ובחר ב- Off Road Pages.



תפריט ראשי

- 1 - לחצן יישומים של מערכת Uconnect
- 2 - יישום דפי נהיגת שטח

הרדיו האלחוטי הפנימי פועל במסגרת ההנחיות שנמצאות בתקנות בטיחות לציוד רדיו ובהמלצות השימוש בו, שמשקף הסכמה בקרב הקהילה המדעית.

יצרן הרדיו מאמין שציוד הרדיו האלחוטי הפנימי בטוח לשימוש הלקוחות. רמת האנרגיה הנפלטת הוא פחות בהרבה מהקרינה האלקטרומגנטית הנפלטת מהתקנים אלחוטיים דוגמת טלפונים ניידים. אך, השימוש בתקשורת אלחוטית עשוי להיות מוגבל במספר מצבים או סביבות, כגון בעת טיסה. אם אינך בטוח בנוגע למגבלות, אנו ממליצים לפנות לגורמים מוסמכים לפני הפעלת ציוד רדיו אלחוטי.

דפי נהיגת שטח - אם קיימים

רכב מצויד בדפי נהיגת שטח, שמציגים את מצב הרכב בעת הפעלה בשטח. הם מספקים נתונים בנוגע לגובה הרכב, מצב תיבת ההעברה, זווית הנטייה והגלגול של הרכב (אם קיימת) ומצב בורר מצבי נהיגת שטח פעיל.

הפעלת מערכת השמע וטלפון נייד

בתנאים מסוימים הטלפון הנייד ברכב עשוי לגרום להפרעות ולרעשים במערכת השמע. ניתן להפחית את הסבירות או לבטל את התופעות במיקום מחדש של אנטנת הטלפון הנייד. מצב זה לא יגרום נזק למערכת השמע. אם ביצויע מערכת השמע אינם משתפרים דיים לאחר מיקום מחדש של האנטנה, מומלץ להנמיך את עוצמת השמע של מערכת השמע במהלך שימוש בטלפון הנייד כאשר מערכת Uconnect אינה בשימוש.

מידע רגולטורי ובטיחותי

ארה"ב/קנדה

חשיפה לקרינה שידור רדיו

תפוקת עוצמת קרינת רדיו של של רדיו אלחוטי פנימי הוא מתחת למגבלות החשיפה לכלי רדיו של FCC. על אף זאת יש מלהשתמש בציוד הרדיו במרחק של לפחות 20 ס"מ מגוף האדם.

שורת מצב של דפי נהיגת שטח

שורת המצב של דפי נהיגת שטח נמצאת בחלק התחתון של דפי נהיגת שטח ומוצגת בכל אחד משלושת דפי המשנה הניתנים לבחירה. היא מספקת מידע המתעדכן על הפריטים הבאים:

1. מצב תיבת העברה
2. קווי האורך והרוחב
3. גובה מעל פני הים נוכחי
4. מצב בקרת ירידה במדרון/בחירת מהירות בקמ"ש.

מערכת הינע

דף Drivetrain (מערכת הינע) מציג מידע בנוגע למערכת ההינע של הרכב.

המידע הבא מוצג:

1. זווית היגוי במעלות
2. מצב תיבת העברה
3. מצב של הסרן האחורי – אם קיים
4. מצב של הסרן האחורי – אם קיים

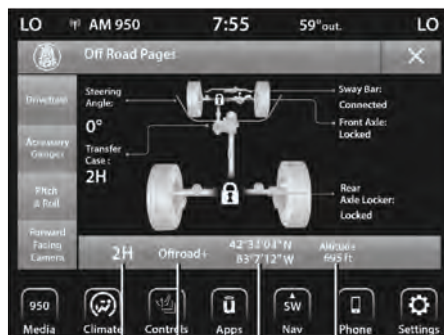

שורת מצב 2WD/4WD

- 1 – מצב תיבת העברה
- 2 – מצב Off-Road+
- 3 – קווי האורך והרוחב במיקום נוכחי
- 4 – גובה מעל פני הים נוכחי

זווית נטייה וגלגול

דף Pitch And Roll (זווית נטייה וגלגול) מציג את הנטייה הנוכחית של הרכב זווית מעלה או מטה ואת הגלגול (זווית מצד לצד) במעלות. מדי זוויות נטייה וגלגול מהווים המחשה חזותית לזווית הנוכחית של הרכב.



תפריט זוויות נטייה וגלגול 2WD/4WD

- 1 - זווית נטייה נוכחית
- 2 - זווית גלגול נוכחית

מדי עזר

דף Accessory Gauges (מדי עזר) מציג את המצב הנוכחי של טמפרטורות נוזל קירור, טמפרטורת השמן, לחץ שמן, טמפרטורת תיבת ההילוכים ומתח המצבר.



תפריט מדי עזר 2WD/4WD

- 1 - טמפרטורת נוזל קירור
- 2 - טמפרטורת שמן מנוע
- 3 - מתח מצבר
- 4 - טמפרטורת תיבת הילוכים
- 5 - לחץ שמן

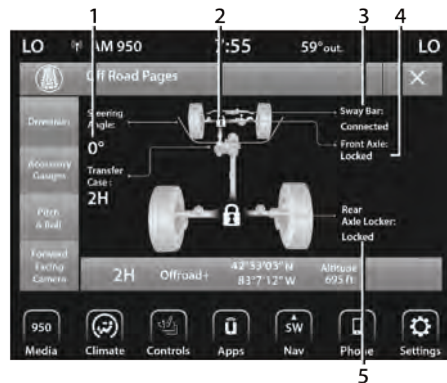

תפריט מערכת הינע

- 1 - זווית גלגל הגה
- 2 - סמל נעילה
- 3 - מוט מייצב
- 4 - מצב נועל סרן קדמי
- 5 - מצב נועל סרן אחורי

בטיחות

מערכות בטיחות

מערכת למניעת נעילת גלגלים (ABS)

מערכת זו מסייעת לנהג לשמור על יציבות הרכב ושליטה בבלמים בתנאי בלימה קשים. המערכת מונעת אוטומטית את נעילת הגלגלים ומגדילה את אחיזת הרכב בכביש בעת בלימה.

מערכת ABS עורכת תהליך בדיקה עצמית עם כל הפעלה של הרכב, כדי לבדוק את תקינותה. במהלך הבדיקה, ייתכן שתשמע רעשי נקישה קלים ורעשי מנוע.

המערכת מופעלת בעת בלימה, כאשר היא מזהה את נעילתו של גלגל אחד או יותר. תנאי דרך כגון קרח, שלג, חצץ, בליטות בכביש, פסי מסילות רכבת, לכלוך או עצירות פתאומיות, עלולים להגדיל את הסיכויים להפעלת מערכת ABS.

כאשר מערכת ABS מופעלת, ייתכנו גם המצבים הבאים:

- רעש מנוע של ABS (ייתכן שהרעש ימשיך לאחר העצירה).
- תנודות של הדוושה.
- תורגש לחיצה קלה כלפי מטה על דוושת הבלמים לקראת סוף העצירה.

הערה:

מערכת ABS תוכננה לפעול על צמיגים מקוריים של היצרן (OEM). שינויים עלולים לגרום להפחתת הביצועים של המערכת.

אזהרה!

- מערכת ABS מכילה ציוד אלקטרוני מתוחכם שעלול להיות מושפע מהתקנה לא נכונה של מכשירי רדיו או מגלים גבוהים של שידוריו. ייתכן שהמערכת תאבד מיכולת הבלימה שלה. התקנת ציוד מסוג זה צריכה להתבצע על ידי טכנאים מוסמכים לכך.

(המשך)

אזהרה! (המשך)

- פעולות "פמפום" של הדוושה למניעת נעילת הגלגלים יפחיתו את יעילות בלימתה, ועלולים לגרום לתאונה. ה"פמפום" גם מגדיל את מרחק העצירה. לחץ בחוזקה על הדוושה כאשר אתה צריך להאט או לעצור את הרכב.
- מערכת ABS לא יכולה למנוע את פעולת החוקים הפיזיקליים על הרכב. כמו כן, היא אינה יכולה להגביר את הבלימה או את יעילות ההיגוי מעבר למתאפשר על ידי מצב בלמי הרכב, הצמיגים או אחיזת הכביש.
- מערכת ABS אינה יכולה למנוע תאונות, כולל אלו הנובעות ממהירות יתר בפניות, מקרבת יתר לרכב אחר או מהחלקה על משטח רטוב.
- אין לנצל את היכולות של רכב המצויד במערכת ABS בצורה בלתי זהירה או מסוכנת, העלולה לסכן את בטיחות המשתמש או את בטיחותם של אחרים.

באופן זה ניתן לקצר את מרחקי הבלימה. מערכת BAS משלימה את המערכת למניעת נעילת גלגלים (ABS). הפעלה מהירה מאוד של הבלמים מפעילה את מערכת BAS. כדי ליהנות מיתרונות מערכת זו, עליך להפעיל לחץ רציף על דוושת הבלם עד לעצירה (אל "תפמפם" את הדוושה). אל תפחית את עוצמת הלחיצה על דוושה הבלם כל עוד יש צורך בכך. מערכת BAS תחדל לפעול ברגע שדוושת הבלם תשוחרר.

אזהרה!

מערכת BAS לא יכולה למנוע מחוקי הטבע לפעול על הרכב. כמו כן, היא לא יכולה להגביר את יכולת האחיזה מעבר למתאפשר על ידי תנאי הדרך. מערכת BAS אינה יכולה למנוע תאונות, כולל אלו הנובעות ממהירות יתר בפניות, מקרבת יתר לרכב אחר או מהחלקה על משטח רטוב. אין לנצל את היכולות של רכב המצויד במערכת BAS בצורה בלתי זהירה או מסוכנת, העלולה לסכן את בטיחות המשתמש או את בטיחותם של אחרים.

מערכות אלו עובדות יחדיו לשיפור יציבות הרכב ולבקרת היגוי בתנאי נהיגה שונים. רכבך עשוי להיות מצויד גם במערכות סיוע לבלימה בגשם (RBS), בלימה מוגברת בחירום (RAB), ובקרת יציוב גרור (TSC).

נורית אזהרת בלמים

נורית האזהרה האדומה של מערכת הבלמים תידלק כאשר מתג ההתנעה מועבר למצב ON/RUN. היא תמשיך לדלוך למשך 4 שניות נוספות. אם הנורית נשארת דולקת או נדלקת בעת הנסיעה, ייתכן שקיימת תקלה במערכת הבלמים. יש לבדוק ולתקן את המערכת מיד. אם הנורית לא נדלקת עם העברת מתג ההתנעה למצב ON/RUN, ייתכן שישנה תקלה בנורה. דאג לבדוק ולתקן את הנורית בהקדם האפשרי.

מערכת סיוע לבלמים (BAS)

מערכת ה-BAS נועדה לשפר את ביצועי הבלימה של הרכב בזמן בלימות פתע. המערכת מזהה מצב של בלימות פתע על ידי מדידת שיעור וכמות הפעלת הבלמים, ואז מפעילה לחץ אוטומטי על הבלמים.

נורית אזהרת מערכת למניעת נעילת גלגלים

נורית האזהרה הצהובה תידלק כאשר מתג ההתנעה מועבר למצב ON/RUN. היא תמשיך לדלוך למשך 4 שניות נוספות. אם הנורית נשארת דולקת או נדלקת בעת הנסיעה, ייתכן שקיימת תקלה בחלק שמונע את נעילת הגלגלים. יש לבדוק ולתקן את המערכת. אולם עם זאת, מערכת הבלימה הרגילה ממשיכה לתפקד כרגיל אם נורית אזהרת מערכת למניעת נעילת גלגלים דולקת.

אם נורית ABS דולקת, פנה למרכז שירות לבדיקה ולתיקון התקלה בהקדם האפשרי, כדי ליהנות מיתרונות מערכת ABS. אם הנורית לא נדלקת עם העברת מתג ההתנעה למצב ON/RUN, ייתכן שישנה תקלה. דאג לבדוק ולתקן את הנורית בהקדם האפשרי.

מערכת בלמים עם בקרה אלקטרונית (EBC)

ברכב מותקנת מערכת בלמים מתקדמת עם בקרה אלקטרונית (EBC). הכוללת מערכת למניעת נעילת גלגלים (ABS), מערכת סיוע לבלמים (BAS), מערכת חלוקת עוצמת בלימה אלקטרונית (EBD), מערכת למניעת התהפכות (ERM), מערכת בקרת יציבות (ESC), סייען זינוק בעליה (HSA) ומערכת בקרת אחיזה (TCS).

מערכת חלוקת עוצמת בלימה אלקטרונית (EBD)

מערכת זו מנהלת את החלוקה של מומנט הבלימה בין הסרן הקדמי והאחורי, באמצעות הגבלת לחץ הבלימה על הסרן האחורי. באופן זה המערכת מונעת החלקה של הגלגלים האחוריים שעלולה לגרום לאי יציבות של הרכב. כמו כן היא מונעת את נעילתו של הסרן האחורי על ידי ABS לפני הסרן הקדמי.

מערכת למניעת התהפכות (ERM)

מערכת זו מונעת את הינתקות הגלגל מהדרך באמצעות מעקב תמידי אחר תנועות ההגה ומהירות הנסיעה. כאשר המערכת מאתרת תמרון הגה ומהירות נסיעה אשר עלולים לגרום להרמת גלגל, היא מפעילה את הבלם המתאים ואף יכולה להקטין את הספק המנוע כדי להפחית את הסיכוי של הרמת גלגל. המערכת תפעל רק במקרה של תמרוני היגוי חזקים במיוחד. היא אינה יכולה למנוע הרמת גלגל הנובעת מסיבות אחרות כגון תנאי הדרך, נסיעה בדרך לא סלולה, היתקלות במכשולים וכד'.

הערה:

מערכת ERM מנוטרלת כאשר מערכת בקרת היציבות נמצאת במצב Full Off (אם קיים). להסבר מפורט על מצבי ESC, עיין בנושא "מערכת בקרת יציבות (ESC)" שבפרק זה.

אזהרה!

קיימים גורמים רבים העלולים לגרום להרמת גלגל או להתהפכות, כמו העמסה לא נכונה של הרכב, תנאי הדרך והנהיגה. מערכת ERM לא יכולה למנוע הרמת גלגל או התהפכות כתוצאה מגורמים כגון נסיעה בדרך לא סלולה, היתקלות במכשולים או בכלי רכב אחרים. אין לנצל את היכולות של רכב המצויד במערכת ERM בנהיגה בלתי זהירה או מסוכנת, העלולה לסכן את בטיחות המשתמש או את בטיחותם של אחרים.

מערכת בקרת יציבות (ESC)

מערכת זו משפרת את הבקרה ואת היציבות הכיוונית במצבי נהיגה שונים. ESC מתקנת היגוי יתר או תת היגוי של הרכב על ידי הפעלת הבלמים על הגלגל המתאים, כדי להתנגד למצב של היגוי יתר/תת היגוי. המערכת גם עשויה להקטין את עוצמת המנוע כדי לעזור לרכב לשמור על המסלול הרצוי. ESC משתמשת בחיישנים ברכב לקביעת המסלול הרצוי, ומשווה אותו למסלול בפועל של הרכב. כאשר המסלול בפועל אינו תואם למסלול

הרצוי, ESC מפעילה את הבלמים של הגלגל התואם כדי לפעול כנגד מצב היגוי היתר או תת היגוי.

- היגוי יתר – כאשר הרכב פונה יותר מהנדרש בהתאם למצב ההגה.
- תת היגוי – כאשר הרכב פונה פחות מהנדרש בהתאם למצב ההגה.

ESC משתמשת בגלאים כדי לגלות את המסלול הרצוי, ומשווה אותו למסלול בו נע הרכב. כאשר שני המסלולים לא תואמים, מערכת ESC מפעילה כוח בלימה על הגלגל המתאים בכדי לעזור לרכב לחזור לנתיב הרצוי במקרים של היגוי יתר או תת היגוי.

נורית חיווי הפעלה/תקלה של ESC, הממוקמת בלוח המחוונים, תתחיל להבהב ברגע שמערכת ESC מופעלת. נורית חיווי הפעלה/תקלה של ESC מהבהבת גם כאשר מערכת TCS מופעלת. אם נורית חיווי ESC מתחילה להבהב בזמן האצה, הרפה מעט מדוושת ההאצה והאץ מעט ככל האפשר. הקפד להתאים את מהירות הנסיעה וסגנון הנהיגה שלך לתנאי הדרך הקיימים.

ESC On

מצב פעולה רגיל של המערכת. המערכת תהיה במצב זה בכל התנעה של המנוע. יש להשתמש במצב זה ברוב תנאי הנהיגה. בשאר המצבים יש להשתמש רק במצבים מסוימים המפורטים בפרק זה.

מצב Partial Off (כיבוי חלקי)

המצב החלקי נועד לחוויית נהיגה יותר ספורטיבית. מצב זה עשוי לשנות את סף ההפעלה של המערכות TCS ו-ESC, כדי לאפשר לסחרור גבוה מהרגיל של הגלגלים. מצב זה מועיל במיוחד אם הרכב תקוע.

כדי לבחור במצב כיבוי חלקי, לחץ לרגע קצר על הלחצן ESC Off ונורית החיווי של הלחצן תידלק. כדי להפעיל שוב את המערכת, לחץ לרגע קצר על הלחצן ESC Off ונורית החיווי של הלחצן תיכבה.

הערה:

בכלי רכב עם מספר מצבים חלקיים של המערכת ESC, לחיצה לרגע קצר על הלחצן תחליף בין מצבי ESC. ייתכן שיהיה צורך ללחוץ שוב על הלחצן לרגע קצר כדי להפעיל את ESC.

אזהרה! (המשך)

- שינויים שבוצעו ברכב, או אי תחזוקה של הרכב, עלולים לשנות את מאפייני ההיגוי ולהשפיע על ביצועי מערכת ESC. שינויים שבוצעו במערכת ההיגוי, במתלים, במערכת הבלמים, שינוי סוג וגודל הצמיגים או גודל הגלגלים, עלולים להשפיע על ביצועי מערכת ESC. צמיגים בעלי לחץ אוויר או בלאי לא שווים עלולים להשפיע גם על ביצועי המערכת. שינויים שבוצעו ברכב או תחזוקה לקויה שהקטינו את יעילות מערכת ESC, עלולים להגדיל את הסכנה של איבוד שליטה על הרכב, התהפכות הרכב ופציעה או מוות.

מצבי פעולת מערכת ESC

בהתאם לדגם הרכב ולמצב הפעולה, למערכת ESC ישנם מספר מצבי פעולה.

אזהרה!

- מערכת ESC אינה יכולה למנוע מחוקי הטבע לפעול על הרכב. כמו כן, היא אינה יכולה להגביר את יכולת האחיזה מעבר למתאפשר על ידי תנאי הדרך. מערכת ESC אינה יכולה למנוע תאונות, כולל אלו הנובעות ממהירות יתר בפניות, מקרבת יתר לרכב אחר או מהחלקה על משטח רטוב. המערכת גם לא יכולה למנוע תאונות הנובעות מאיבוד שליטה על הרכב, בגלל סגנון נהיגה שאינו מתאים לתנאי הדרך. רק נהג מיומן וזהיר יכול למנוע תאונות. אין לנצל את היכולות של רכב המצויד במערכת ESC בצורה בלתי זהירה או מסוכנת, העלולה לסכן את בטיחות המשתמש או את בטיחותם של אחרים.

(המשך)

אזהרה!

- כאשר המערכת במצב כיבוי חלקי, מערכת TCS המשולבת במערכת ESC (מלבד אפשרות ההחלקה המוגבלת המתוארת בנושא TCS) מנוטרלת, ונורית החיווי ESC Off תידלק. במצב זה, אפשרות הפחתת כוח המנוע של TCS מנוטרלת, ויציבות הרכב המוצעת על ידי מערכת ESC מופחתת.
- בקרת ייצוב הגרור (TCS) מנוטרלת כאשר מערכת ESC נמצאת במצב הכיבוי החלקי.

מצב Full Off (מצב מבוטל) – אם קיים

מצב זה נועד לשימוש בנסיעה בשטח. אין להשתמש בו בכבישים סלולים. במצב זה, תפקודי TCS ו-ESC כבויים. כדי לבחור במצב הכבוי, לחץ על הלחצן ESC Off והחזק אותו לחוץ 5 שניות כאשר הרכב עומד והמנוע פועל. לאחר 5 שניות, יישמע אות קולי, נורית החיווי של ESC Off תידלק, ותופיע הודעה בלוח המחוונים. כדי להפעיל שוב את מצב ESC ON, לחץ לרגע קצר על הלחצן ESC Off.

הערה:

המערכת עשויה להחליף בין המצב הכבוי לבין המצב החלקי כאשר מהירות הרכב גבוהה מהמהירות שנקבעה. כאשר המהירות יורדת מתחת למהירות שנקבעה, המערכת תחזור למצב הכבוי. מצבי ההפעלה של ESC עשויים להיות מושפעים גם ממצבי נהיגה, אם קיימים.

אם הרכב מצויד במצב Off Road+ או Off Road+ פעיל כאשר מצב Full Off (כיבוי מלא) מערכת ESC לא תעבור למצב Partial Off (כיבוי חלקי) בכל מהירות ותישאר במצב כבוי עד ליציאה ממצב Off Road+ או שמצב ESC מופעל מחדש ע"י הנהג.

אזהרה!

- במצב הכיבוי של ESC, תפקודי הפחתת המומנט והיציבות מנוטרלים. לכן, היציבות המוגברת שמציעה מערכת ESC לא תהיה זמינה. במקרה חירום של תמרונים חדים, מערכת ESC לא תפעל כדי לשלוט ביציבות. מצב Full Off נועד לנהיגה בדרכי שטח בלבד.

(המשך)

אזהרה! (המשך)

מערכת ESC לא יכולה למנוע מחוקי הטבע לפעול על הרכב. כמו כן היא לא יכולה להגביר את יכולת האחיזה מעבר למתאפשר על ידי תנאי הדרך. מערכת ESC אינה יכולה למנוע תאונות, כולל אלו הנובעות ממהירות יתר בפניות, מקרבת יתר לרכב אחר או מהחלקה על משטח רטוב. המערכת גם לא יכולה למנוע התנגשויות.

נורית חיווי הפעלה/תקלה של ESC ונורית חיווי**ESC OFF**

נורית חיווי הפעלה/תקלה של ESC הממוקמת בלוח המחוונים, דולקת כאשר מתג ההתנעה מועבר ל-ON. הנורית צריכה להיכבות כאשר המנוע

פועל. אם נורית החיווי ESC דולקת באופן קבוע כאשר המנוע בפעולה, סימן שהתגלטה תקלה במערכת. אם נורית נשארת דולקת לאחר מספר מחזורי הפעלה של מתג ההתנעה, והרכב נסע מספר ק"מ במהירות גבוהה מ-48 קמ"ש, הבא את הרכב בהקדם למרכז שירות לבדיקה ולטיפול בתקלה.

- ההילוך המשולב חייב להיות תואם לכיוון הנסיעה של הרכב במעלה השיפוע (לדוגמה, רכב שפניו כלפי מעלה נמצא בהילוך קדמי, רכב הנוסע לאחור במעלה השיפוע משולב בהילוך אחורי).
- מערכת HSA תפעל בהילוך אחורי ובכל ההילוכים הקדמיים. המערכת לא תפעל אם הרכב נמצא בהילוך סרק או בהילוך חניה. בכלי רכב עם תיבת הילוכים ידנית, אם דושת המצמד לחוצה מערכת HSA תישאר פעילה.

נורית החיווי EGS OFF (מכובה) מסמנת שהנהג בחר להפעיל את מערכת ESC במצב מופחת.



סייען זינוק בעליה (HSA)

מערכת HSA מתוכננת לסייע לנהג בעת התחלת הנסיעה ממצב עצירה על מדרון. אם הנהג משחרר את דושת הבלם בעת שהרכב עומד במדרון, המערכת תשמור לזמן קצר את לחץ הבלימה שהופעל. אם הנהג אינו מפעיל את המצערת במהלך זמן קצר זה, המערכת תשחרר את לחץ הבלימה והרכב ידרדר במורד המדרון.

התנאים הבאים חייבים להתקיים כדי שמערכת HSA תהיה פעילה:

- התפקוד חייב להיות מופעל.
- הרכב חייב להיות במצב עצירה.
- בלם החניה חייב להיות משוחרר.
- דלת הנהג חייבת להיות סגורה. (אם הדלתות מותקנות, הדלת חייבת להיות סגורה. אם הדלתות אינן מותקנות, חגורות הבטיחות של הנהג חייבת להיות חגורה).
- הרכב חייב לעמוד על פני מדרון מספיק תלול.

נורית חיווי ESC, הממוקמת בלוח המחוונים, תתחיל להבהב ברגע שהצמיגים איבדו אחיזה ומערכת ESC מופעלת. נורית ESC מהבהבת גם כאשר מערכת TCS מופעלת. אם נורית חיווי ESC מתחילה להבהב בזמן האצה, הרפה מעט מדושת ההאצה והאיץ מעט ככל האפשר. ודא שמהירות הנסיעה וסגנון הנהיגה שלך תואמים את תנאי הדרך.

הערה:

- בכל פעם שמתג ההתנעה מועבר למצב ON, נוריות מערכת ESC נדלקות לזמן קצר.
- בכל פעם שמתג ההתנעה מועבר למצב ON, מערכת ESC תופעל גם כן, אפילו אם כוונתה קודם לכן.
- מערכת ESC תפיק רעשי זמזום או נקישות כאשר היא פעילה. תופעה זו הנה רגילה. הרעשים ייפסקו כאשר המערכת מפסיקה לפעול, בסיום התמרון שגרם להפעלתה.

אזהרה!

ייתכנו מצבים כגון עליות קלות, כאשר הרכב עמוס, או בזמן גרירת גרור, אשר בהם המערכת לא תופעל ותיתכן הידרדרות קלה. מערכת HSA אינה תחליף לפעולות נהיגה פעילה. זוהי תמיד אחריות הנהג לשמור על המרחק מכלי רכב אחרים, מאנשים ועצמים אחרים. והכי חשוב להפעלה בטוחה של הבלמים בכל תנאי הדרך. יש להקדיש תמיד את תשומת הלב המרבית לנהיגה ולשמירה על השליטה ברכב. אי ציות להנחיות האלה יכול לגרום להתנגשות או לפציעה חמורה.

הפעלה ונטרול מערכת HSA

ניתן להפעיל או לכבות תפקוד זה. למידע נוסף, עיין בנושא "תצוגת לוח מחוונים" בפרק "הכר את לוח המחוונים".

גריה עם HSA

המערכת תסייע בזמן תחילת נסיעה בעליה עם גרור.

אזהרה!

- אם אתה משתמש בגרור בלימת גרור עם הגרור שלך, אפשר להפעיל ולשחרר את בלמי הגרור עם מתג הבלימה. במקרה כזה, כאשר דוושת הבלם משתחררת, ייתכן שלא יופעל מספיק לחץ בלימה כדי להחזיק את הרכב והגרור על המדרון. כדי למנוע הידרדות במורד בזמן חידוש ההאצה, הפעל ידנית את בלמי הגרור לפני שתשחרר את דוושת הבלם.
- HSA אינה מהווה תחליף לבלם החניה. הפעל תמיד את בלם החניה בעת יציאה מהרכב, ודא גם שתיבת היילוכים במצב PARK.
- אי ציות להנחיות האלה יכול לגרום להתנגשות או לפציעה חמורה.

עזרה בבלימה בגשם (RBS)

מערכת זו משפרת את יכולת הבלימה בתנאי כביש רטוב. היא מפעילה לחץ נמוך על הבלמים כדי לייבש אותם מטיפות מים שהצטברו. המערכת מופעלת כאשר המגבים של השמשה הקדמית פועלים במהירות גבוהה או נמוכה. כאשר המערכת פועלת, הנהג לא ירגיש בה ואין צורך בהתערבותו במערכת.

בלימה מוגברת בחירום (RAB)

מערכת זו מפחיתה את הזמן הדרוש להגיע לבלימה מלאה במקרה של בלימת חירום. המערכת מזהה מצב חירום לפי מהירות עזיבת המצערת על ידי הנהג. מערכת בקרת הבלימה של הרכב (EBC) תכין את מערכת הבלמים לעצירת חירום.

בקרת בחירת מהירות (SSC) - אם קיימת

בקרת בחירת המהירות נועדה לנסיעה במהירות נמוכה בדרכי שטח, כאשר הרכב בהילוך 4WD Low בלבד. המערכת שומרת על מהירות הרכב בזמן נסיעה על ידי שליטה בבלמים או במומנט.



למערכת SSC ישנם שלושה מצבים:

1. מצב off (האפשרות אינה זמינה ולא תופעל).
2. מצב Enabled (האפשרות זמינה ומוכנה אך תנאי ההפעלה לא מתקיימים, או שהנהג עוקף את המערכת באמצעות דוושת הבלמים או דוושת האצה).
3. מצב Active (האפשרות זמינה ושולטת במהירות הרכב באופן פעיל).

תנאים להפעלת SSC

- כדי להפעיל את מערכת בקרת בחירת המהירות (SSC) לחץ על הלחצן SSC, אך קודם לכן התנאים הבאים חייבים להתקיים:
- מערכת ההינע במצב 4WD Low.
 - מהירות הרכב פחותה מ- 8 קמ"ש.
 - בלם החניה משוחרר.
 - דלת הנהג סגורה.
 - הנהג אינו מפעיל את המצערת.

הפעלת SSC

ברגע שהמערכת הופעלה, היא תפעל באופן אוטומטי כאשר התנאים הבאים מתקיימים:

- הנהג משחרר את דוושת ההאצה.
 - הנהג משחרר את דוושת הבלם.
 - תיבת ההילוכים נמצאת בכל מצב מלבד מצב חניה P.
 - מהירות הרכב פחותה מ- 32 קמ"ש.
- המהירות המוגדרת למערכת SSC ניתנת לבחירה על ידי הנהג, וניתנת לכיוון באמצעות בורר ההילוכים. בנוסף, המהירות שנקבעה על ידי מערכת SSC תפחת בעת עלייה במדרון, ורמת הפחתת המהירות תלויה בזווית העלייה.
- להלן פירוט המהירויות המתקבלות עבור מערכת SSC:

מהירויות המתקבלות עבור SSC

- הילוך ראשון - 1 קמ"ש
- הילוך שני - 2 קמ"ש
- הילוך שלישי - 3 קמ"ש
- הילוך רביעי - 4 קמ"ש

• הילוך חמישי - 5 קמ"ש

• הילוך שישי - 6 קמ"ש

• הילוך שביעי - 7 קמ"ש

• הילוך שמיני - 8 קמ"ש

• הילוך תשיעי - 9 קמ"ש (אם קיים)

• הילוך נסיעה לאחור R - 1 קמ"ש

• הילוך סרק N - 2 קמ"ש

• חניה P = המערכת הופעלה אך היא לא תפעל

הערה:

• במהלך פעולת המערכת, השימוש בלחצני הבחירה של טווח ההילוכים +/- ישפיעו על פעולתה, אך לא ישנו את ההילוך הנבחר על ידי תיבת ההילוכים. במהלך פעולת המערכת SSC, תיבת ההילוכים תשלב להילוך המתאים על פי דרישת המהירות של הנהג ובהתאם לתנאי הנהיגה.

• פעולת SCC מושפעת ממצב נהיגה Off

Road+ אם הוא פעיל. שינויים אלו עשויים להיות מורגשים לנהג ויתקבלו כשינויי רמת האגרסיביות.

התערבות הנהג

הנהג יכול לעקוף את פעולת המערכת SSC על ידי הפעלת המצנרת או הבלם בכל זמן.

ביטול פעולת מערכת SSC

מערכת SSC מנוטרלת, אבל נשארת זמינה, אם אחד מהמצבים הבאים מתרחש:

- הנהג עוקף את מהירות מערכת SSC באמצעות המצנרת או דוושת הבלם.
- מהירות הרכב גבוהה מ- 32 קמ"ש אך עדיין נמוכה מ- 64 קמ"ש.
- הרכב מועבר למצב חניה.

ניתוק מערכת SSC

מערכת SSC מנוטרלת ואינה זמינה אם אחד מהמצבים הבאים מתרחש:

- הנהג לוחץ על לחצן SSC.
- מערכת ההינע יצאה ממצב 4WD Low.
- בלם החניה מופעל.
- דלת הנהג פתוחה.
- מהירות הרכב גבוהה מ- 32 קמ"ש למשך יותר מ- 70 שניות.
- מהירות הרכב גבוהה מ- 64 קמ"ש. המערכת מתנתקת באופן מיידי.

משוב חוזר לנהג

בלוח המחווניים מופיע סמל SSC, ונדלקת נורית בלחצן SSC, אשר מספקת משוב חוזר לנהג אודות המצב הנוכחי של מערכת SSC.

- הסמל והנורית בלחצן ידלקו וישארו דלוקים כאשר מערכת SSC מופעלת או זמינה. זהו מצב פעולה רגיל של המערכת.
- הסמל והנורית בלחצן יהבהבו למשך מספר שניות ולאחר מכן יכבו כאשר הנהג לוחץ על לחצן המערכת SSC אך תנאי הפעלה אינם מתקיימים.
- הסמל בלוח המחווניים והנורית בלחצן יהבהבו למשך מספר שניות ולאחר מכן יכבו כאשר המערכת מתנתקת עקב מהירות גבוהה.
- הסמל בלוח המחווניים והנורית בלחצן יהבהבו ולאחר מכן יכבו כאשר מערכת SSC מתנתקת עקב התחממות הבלמים.

אזהרה!

תפקיד מערכת בקרת בחירת המהירות (SCC) הוא רק לעזור לנהג לשלוט במהירות הרכב בזמן נהיגה במורד. הנהג חייב לשים לב לתנאי הנסיעה והוא האחראי לשמירה על מהירות נסיעה בטוחה.

מערכת בקרת אחיזה (TCS)

מערכת זו עוקבת אחר סחרור כל אחד מהגלגלים המניעים. אם מתגלה סחרור באחד הגלגלים, המערכת מפעילה לחץ בלמים על הגלגלים) המסתחרר, ו/או מקטינה את כוח המנוע כדי לספק האצה ויציבות מוגברים. אפשרות של מערכת בקרת אחיזה נקראת BLD – בלימת דיפרנציאל מוגבלת, אפשרות הדומה לדיפרנציאל מוגבל החלקה ומבקרת את סחרור הגלגלים על הסון המניע. אם אחד הגלגלים על הציר מסתובב מהר יותר מהשני, המערכת תפעיל כוח בלימה על הגלגל המסתחרר. ניתן להעביר יותר מהמומנט הנוצר על ידי המנוע לגלגל שלא מסתחרר. מערכת BLD תישאר פעילה גם אם מערכת בקרת היציבות או בקרת אחיזה נמצאות במצב של ניתוק חלקי.

בקרת ייצוב גרור (TSC)

מערכת זו נעזרת בחיישנים ברכב כדי לזהות גרור המטלטל בצורה קיצונית ותפעל בצורה הנכונה כדי לנסות ולהפסיק את הטלטול.

הערה:

המערכת אינה יכולה להפסיק את הטלטול של כל הנגררים. נהג בזהירות כאשר אתה גורר גרור ופעל על פי הוראות היצרן. לפרטים נוספים, ראה ↵ עמוד 212.

כאשר מערכת TCS פעילה, נורית החיווי הפעלה/ תקלה של מערכת ESC תהבהב, הספק המנוע עשוי לרדת ותיתכן תחושה של הפעלת הבלמים בחלק מהגלגלים כדי לנסות להפסיק את הטלטול של הגרור. מערכת TSC מנוטרלת כאשר מערכת ESC במצב חלקי או במצב כבוי.

אזהרה!

אם מערכת TSC מופעלת בזמן הנסיעה, האט את הרכב, עצור במקום הבטוח הקרוב ביותר ושנה את עומס המטען של הגרור כדי למנוע טלטול.

- ייתכן שבעת הפעלת מערכת ניטור שטחים מתים (BSM) נוריות חיווי האזהרה של המראה הצדדית יבהבו וייכבו כשאופנוע או כל עצם קטן אחר יישאר לצד הרכב במשך זמן ממושך (יותר מכמה שניות).

אזור החיישנים בקרבת הפנסים האחוריים צריך להיות תמיד נקי משלג, קרח, בוץ ולכלוך, כדי שמערכת ניטור השטחים המתים תפעל כראוי. אל תחסום את הפנסים האחוריים, היכן שהחיישנים נמצאים, בחפצים זרים כגון מדבקות, מנשא לאופניים וכד'.

חניה. אזור הגילוי של המערכת מכסה כנתיב אחד מכל צד של הרכב (3.8 מ'). אזור זה מתחיל במראת הצד ונמשך עד כ-3 מטרים מאחורי הפגוש האחורי של הרכב. מערכת BSM מנטרת את האזורים משני צידי הרכב, כאשר הוא מגיע למהירות של 10 קמ"ש ומעלה, ותתריע לנהג אם קיימים כלי רכב באזורים אלו.

הערה:

- המערכת לניטור שטחים מתים לא מתריעה לנהג על כלי רכב מתקרבים אשר אינם נמצאים באזורים המנטרים.
- אזורי הניטור של המערכת לא משתנים אם רכבך גורר גרור. לכן, ודא שהנתיב פנוי עבורך ועבור הגרור שלך באופן עצמאי לפני שתעבור נתיב. אם הגרור או חפץ אחר (למשל, אופניים, ציוד ספורטיבי) בולט מצידי רכבך, ייתכן שהמערכת תתריע בצורה ממושכת כל עוד הרכב נמצא בהילוך.

מערכות עזר לנהיגה

מערכת לניטור שטחים מתים (BSM) – אם קיימת

המערכת לניטור שטחים מתים משתמשת בשני חיישני רדאר הממוקמים בתוך הפנסים האחוריים, כדי לזהות כלי רכב (פרטיים, משאיות, אופנועים וכד') הנכנסים לשטחים המתים מהחלק האחורי/קדמי/צידי של הרכב.

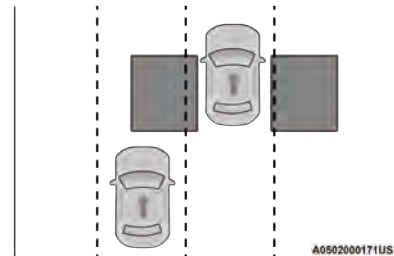

אזורי זיהוי מאחור

עם הפעלת הרכב, נורית האזהרה של מערכת BSM תידלק לרגע בשתי מראות הצד החיצוניות, כדי שהנהג ידע שהמערכת פועלת כשורה. חיישני המערכת פועלים כאשר הרכב באחד מהילוכי הנסיעה הקדמיים או האחורי, ונכנסת למצב המתנה כאשר תיבת ההילוכים נמצאת במצב

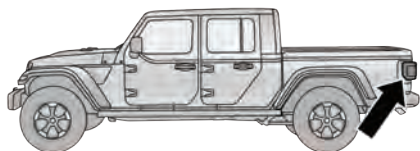

A0502000122US

מיקום רדאר BSM (צד שמאל מוצג)

מערכת הניטור מתריעה לנהג על כלי רכב באזורי הגילוי על ידי הפעלת נורית אזהרה הממוקמת במראות החיצוניות, בנוסף להשמעת צליל התרעה והפחתת עוצמת השמע של הרדיו. למידע נוסף, עיין בנושא "מצבי הפעלה" ראה ← עמוד 334.

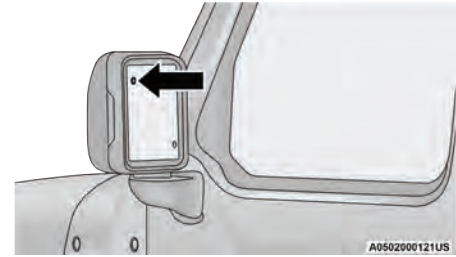

מיקום נורית אזהרה

מערכת הניטור מנטרת את אזור הגילוי משלושה כיוונים אפשריים (מהצד, מאחור, מלפנים) בזמן הנסיעה כדי לזהות אם נדרשת התרעה. במקרה שכן, המערכת תפעיל התרעה.

זיהוי מהצד

כלי רכב אשר נוסעים באחד מצידיו הרכב ונכנסים לאזור הגילוי.

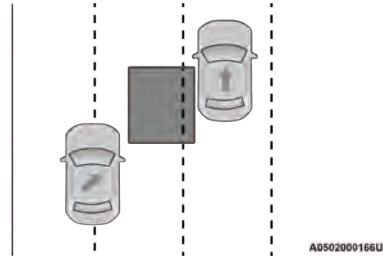

ניטור צד

זיהוי מאחור

כלי רכב המגיעים מאחורין באחד מצידיו הרכב ונכנסים לאזור הגילוי בהפרש מהירויות של עד 48 קמ"ש.

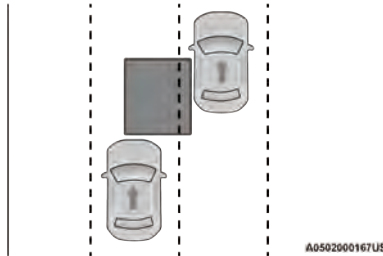

ניטור אחורי

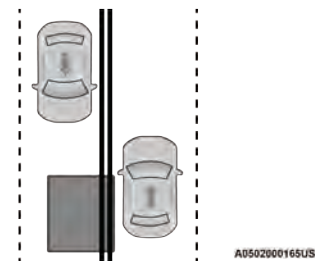

תנועה מהכיוון הנגדי

A0502000165US

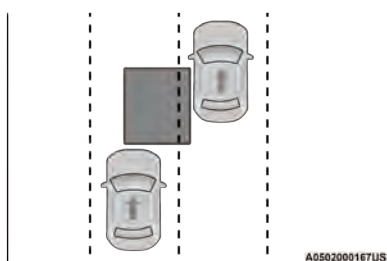

עקיפה/מעבר

A0502000167US

עקיפת תנועה

אם אתה עוקף רכב אחר בנסיעה איטית יחסית הפחותה מ-24 קמ"ש, והרכב נשאר בשטח המת ליותר מ-1.5 שניות, נורית האזהרה תידלק. אם הפרש המהירויות גדול מ-24 קמ"ש, נורית האזהרה לא תידלק.

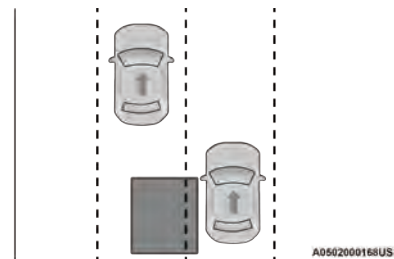

עקיפה/התקרבות

A0502000168US

מערכת הניטור לשטחים מתים תוכננה כך שלא תתריע בפני עצמים דוממים כמו מעקות צד, תמרורים, קירות, עצים וכד'. למרות זאת, ייתכן שהמערכת תתריע על עצמים אלו. זוהי פעולה תקינה ולא נדרש תיקון למערכת. המערכת לא תתריע לך על עצמים הנעים בכיוון ההפוך לכיוון נסיעתך.

אזהרה!

המערכת לניטור שטחים מתים נועדה לסייע לנהג לזהות עצמים בשטחים מתים. המערכת לא נועדה לזהות הולכי רגל, רוכבי אופניים או בעלי חיים. אפילו אם רכבך מאובזר במערכת הניטור, הבט תמיד במראות הרכב, הבט מעבר לכתף והשתמש בפנסי האיתות לפני ביצוע מעבר נתיב. אחרת, קיימת סכנת פציעות חמורות או קטלניות.

התרעת תנועה חוצה מאחור (RCP)

אפשרות זו נועדה לסייע לנהג כאשר הוא יוצא מחניה בה אזור הראייה שלו מוגבל או חסום. סע באיטיות ובזהירות החוצה מהחניה עד שהחלק האחורי של הרכב יהיה חשוף. למערכת יהיה אז שדה ראייה ברור של תנועה חוצה ואם רכב מתקרב מאחור יתגלה, היא תזהיר את הנהג.

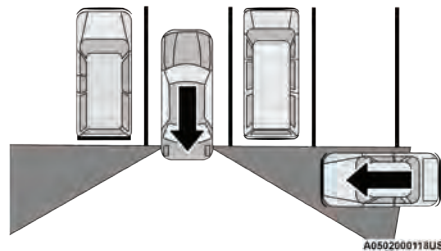
**אזורי זיהוי RCP**

המערכת מנטרת את אזורי הזיהוי האחוריים משני צידי של הרכב, עבור עצמים הנעים לכיוון הרכב במהירות של לפחות 5 קמ"ש, ועד למהירות של 32 קמ"ש, כמו בנסיעה בחניונים.

כאשר המערכת פועלת והרכב נמצא בהילוך אחורי, מופיעות התראות קוליות וחזותיות לנהג, ומופחתת עוצמת השמע של הרדיו.

הערה:

באזורי חניה, כלי רכב נוסעים עלולים להיות מוסתרים על ידי כלי רכב חונים. אם החיישנים חסומים על ידי עצמים או כלי רכב אחרים, המערכת לא תוכל לסייע לנהג.

אזהרה!

מערכת התרעה על תנועה חוצה מאחור היא לא מערכת גיבוי לנהג. היא נועדה לסייע לנהג לזהות כלי רכב הנוסעים באזורי חניה. הנהג צריך להיזהר בנסיעה לאחור גם בעת שימוש במערכת RCP. בדוק תמיד היטב את האזור שמאחורי הרכב, הבט לאחור, וודא שאין הולכי רגל, בעלי חיים רכבים אחרים, מכשולים או שטחים מתיים, לפני נסיעה לאחור. אחרת, קיימת סכנת פציעות חמורות או קטלניות.

מצבי פעולה

קיימים שלושה מצבי פעולה שטחים מתיים ישימים במערכת Uconnect.

נורית התרעה על עצמים בשטחים מתיים בלבד

בעת הפעלת מצב התרעה על עצמים בשטחים מתיים, מערכת BSM תציג התרעות חזותיות במראה החיצונית התואמת לרכב שזוהה. אך, כאשר המערכת פעילה במצב התרעת תנועה חוצה (RCP), המערכת תציג התרעות חזותיות וצליליות בעת זיהוי מכשולים. בעת שנשמעת התרעה צלילית, מערכת השמע תושטק.

נורית/צליל התרעה על עצמים בשטחים מתיים

בעת הפעלת מצב חיווי/צליל התרעה על עצמים בשטחים מתיים, מערכת BSM תציג התרעות חזותיות במראה החיצונית התואמת לרכב שזוהה. אם מחוון כיוון הפועל, והוא תואם להתראה הנוכחית בצד זה של הרכב, יישמע גם צליל התרעה. בעת שמופעל מחוון כיוון ומזוהה עצם באותו צד ובאותה עת, שתי ההתרעות יופעלו.

אם הנהג מגיב לאזהרות בבלימה, והמערכת מזהה כי הוא מנסה למנוע תאונה באמצעות בלימה אך הוא אינו בולם מספיק חזק, היא תסייע ותגביר את עוצמת הבלימה כדי למנוע את התאונה.

אם FCW מופעלת במהירות הנמוכה מ-52 קמ"ש, היא עשויה להפעיל בלימה מרבית כדי למנוע את הסיכון להתנגשות מלפנים. אם המערכת בולמת את הרכב בלימה מלאה, היא תשאיר את הרכב נייח למשך שתי שניות, ולאחר מכן תשחרר את הבלמים.

אזהרת התנגשות מלפנים (FCW) בשילוב עם בלימה פעילה – עם קיימת

המערכת מזהירה את הנהג מפני סכנה של התנגשות עם הרכב שמלפנים באמצעות התרעות קוליות וחזותיות (בתצוגת לוח המחוונים). היא עשויה גם לבלום מעט כדי להזהיר את הנהג במקרה של סכנת התנגשות מלפנים. האזהרות והבלימה מאפשרות לנהג מספיק זמן להגיב ולמנוע תאונה אפשרית.

הערה:

המערכת מנטרת את המידע מהחיישנים הקדמיים וממערכת הבלימה האלקטרונית (EBC), כדי לחשב את הסיכוי לתאונה מלפנים. כאשר המערכת קובעת שיש סכנה לתאונה, היא מספקת התרעות קוליות וחזותיות לנהג ועלולה להפעיל בלימת אזהרה.

אם הנהג אינו נוקט בפעולת בלימה, המערכת תפעיל את הבלמים באופן מוגבל כדי לעזור להאט את הרכב ולהפחית את הסיכוי לתאונה מלפנים.

בנוסף להתרעה הצלילית, אם מערכת השמע פועלת היא תושתק.

הערה:

מערכת השמע תושתק גם בעת שמערכת BSM מפיקה התרעה צלילית.

כאשר המערכת פעילה במצב התרעת תנועה חוצה (RCP), המערכת תציג התרעות חזותיות וצליליות בעת זיהוי מכשולים. בעת שנשמעת התרעה צלילית, מערכת השמע תושתק. אם מופעל איתות חירום, המערכת תתעלם ממנו. המערכת תתריע תמיד באמצעות צליל התרעה.

הפסקת פעולה של התרעה על עצמים בשטחים מתיים

כאשר המערכת כבויה, לא יופיעו התרעות חזותיות או קוליות ממערכת ניטור שטחים מתיים וממערכת התרעת תנועה חוצה מאחור.

הערה:

המערכת לניטור שטחים מתיים תזכור את מצב הפעולה הנוכחי בעת הדממת המנוע. בכל פעם שהרכב מופעל, המערכת תחזור למצב בו הייתה כאשר הוא הודמם.

!BRAKE!

0816123623US

אזהרת מערכת FCW

כאשר המערכת קובעת שסכנת ההתנגשות ברכב מלפנים כבר אינה סבירה, הודעה האזהרה תנטול.

הערה:

- המהירות המינימלית להפעלת המערכת היא 5 קמ"ש.
- המערכת עשויה לזהות עצמים אחרים מלבד כלי רכב, כמו שלטי דרך או מחסומים שנמצאים בשדה הראייה. אלו מקרים תקינים ומעידים על פעולה תקינה של המערכת.
- לא מומלץ לבדוק את פעולת המערכת. לצורך מניעת מקרים כאלו, המערכת תפסיק את פעולתה לאחר 4 מקרים של בלימה אקטיבית תוך מחזור התנעה יחיד.
- מערכת ההתרעה להתנגשות מלפנים נועדה לפעול בתנאי נסיעה על כביש בלבד. אם הרכב נוסע בשטח, יש לבטל את פעולת המערכת כדי למנוע התרעות בלתי נחוצות מהסביבה.

אזהרה!

מערכת אזהרה זו לא נועדה למנוע התנגשות בעצמה והיא אינה יכולה לזהות את כל המקרים המובילים להתנגשות. הנהג הוא בעל האחריות על הרכב, והוא השולט בהגה ובבלמים. אי ציית לאזהרה זו עלול לגרום לפציעה חמורה או למוות.

הפעלה או כיבוי מערכת ההתרעה להתנגשות מלפנים

- **הערה:**
 - כאשר FCW במצב on (פעיל) היא יכולה להזהיר את הנהג מסכנה של התנגשות ברכב שמלפנים.
 - כאשר FCW היא במצב off (לא פעיל), המערכת לא תזהיר את הנהג מסכנה של התנגשות ברכב שמלפנים. שינוי מצב מערכת FCW למצב כבוי (off) יגרום להצגת FCW OFF בתצוגת לוח המחוונים.
 - שינוי מצב מערכת FCW ל-Only Warning (לאזהרה בלבד) ימנע מהמערכת לבצע בלימה אוטונומית מוגבלת, או לספק סיוע בלימה נוסף אם הנהג אינו בולם חזק מספיק במקרה שקיימת סכנה של התנגשות מלפנים.
 - כאשר מצב FCW מוגדר Warning and Braking (אזהרה ובלימה) הוא יאפשר למערכת להזהיר את הנהג מסכנה אפשרית להתנגשות עם רכב מלפנים באמצעות אזהרות קוליות/חזותיות ולהפעיל בלימה אוטונומית.
 - בכל פעם שהרכב מותנע מצב מערכת אזהרת התנגשות מוגדר ל Full On (הפעלה מלאה). אם המערכת מוגדרת למצב OFF (לא פעיל) היא תעבור שוב למצב Full On (הפעלה מלאה), כאשר הרכב יותנע מחדש.
- לחצן FCW ממוקם בלוח הבקרים שבצג Uconnect. לפרטים נוספים, ראה  עמוד 235.
- כדי להפעיל את מערכת FCW, לחץ על לחצן אזהרת התנגשות מלפנים פעם אחת.
- כדי להפסיק את מערכת FCW, לחץ על לחצן אזהרת התנגשות מלפנים פעם אחת.

אזהרת אחזקה של מערכת FCW

אם המערכת מפסיקה את פעולתה ובלוח המחוונים מוצגת ההודעה:

● ACC/FCW Unavailable Service Required (מערכות ACC/FCW לא זמינות, נדרש שירות)

● Cruise/FCW Unavailable Service Required (מערכות בקרת שיוט/FCW לא זמינות, נדרש שירות)

כנראה שקיימת תקלה פנימית במערכת. למרות שעדיין ניתן לנהוג ברכב, פנה למרכז שירות מורשה מטעם סמלת בע"מ כדי לתקן את התקלה.

6

מערכת בקרת לחץ אוויר בצמיגים (TPMS)

מערכת בקרת לחץ האוויר בצמיגים (TPMS) מזהירה את הנהג מפני לחץ אוויר נמוך בצמיגים על בסיס הלחץ המומלץ לצמיג קר.

הערה:

האזהרה בלוח המחוונים תוצג עד שהצמיג ינופח ללחץ האוויר בתווית לחצי אוויר בצמיגים.

לחץ האוויר בצמיגים עשוי להשתנות בהתאם לטמפרטורה החיצונית. בכל ירידה של 6.5°C הלחץ יורד ב-1psi. כלומר, כאשר הטמפרטורה יורדת, גם לחץ האוויר בצמיגים יורד. מילוי לחץ אוויר ייעשה כאשר הצמיג קר.

● Near (קרוב)

- כאשר הרגישות של FCW מוגדרת ל-Near (קרוב) ומצב המערכת הוא Warning and Braking (אזהרה ובלימה), המערכת מסוגלת להזהיר את הנהג מסכנה אפשרית להתנגשות עם רכב מלפנים במרחק קרוב יותר באמצעות אזהרות קוליות/חזותיות.
- אפשרות זו מספקת זמן תגובה קצר יותר מאשר האפשרויות "רחוק" ו"בינוני", ובכך מתאפשרת חוויית נהיגה דינמית יותר.
- נהגים בעלי סגנון דינמי או ספורטיבי שרוצים להימנע מאזהרות תכופות יותר עשויים להעדיף הגדרה זו.

התרעה מוגבלת של המערכת

אם בלוח המחוונים מוצגת ההודעה ACC/FCW Limited Functionality (תפקוד המערכות ACC/FCW מוגבל) או ACC/FCW Limited Functionality Clean Front Windshield (תפקוד המערכות ACC/FCW מוגבל, נקה את השמשה הקדמית), ייתכן שמשוה מפריע למערכת לפעול כראוי. על אף שניתן עדיין לנהוג ברכב בתנאים רגילים, הבלימה האקטיבית לא תהיה זמינה לחלוטין. כאשר התנאים אשר הגבילו את התפקוד אינם קיימים יותר, המערכת תחזור לתפקוד מלא. אם הבעיה נמשכת, פנה למרכז שירות מורשה מטעם סמלת בע"מ.

מצבי בלימה ורגישות של FCW

ניתן לתכנת את הרגישות של FCW ואת הבלימה הפעילה דרך מערכת Uconnect. לפרטים נוספים, ראה ← עמוד 235.

● Far (רחוק)

- כאשר הרגישות של FCW מוגדרת ל-Far (רחוק) ומצב המערכת הוא Only Warning (אזהרה בלבד), המערכת מסוגלת להזהיר את הנהג מסכנה אפשרית להתנגשות עם רכב מלפנים במרחק רב יותר באמצעות אזהרות קוליות/חזותיות.
- נהגים זהירים יותר שלא מפריעות להם אזהרות תכופות יותר עשויים להעדיף הגדרה זו.

● Medium (בינוני)

- כאשר הרגישות של FCW מוגדרת ל-Medium (בינוני) ומצב המערכת הוא Only Warning (אזהרה בלבד), המערכת מסוגלת להזהיר את הנהג מסכנה אפשרית להתנגשות עם רכב מלפנים באמצעות אזהרות קוליות/חזותיות.

כלומר לאחר שהרכב לא נסע במשך שלוש שעות לפחות, או שנסע פחות מ-1.6 ק"מ לאחר פרק זמן של שלוש שעות. לחצי אוויר בצמיגים קרים, אסור שיעלו על לחצי האוויר המוטבעים על דפנות הצמיג.

למידע נוסף על ניפוח נכון של האוויר בצמיגים, עיין בנושא "צמיגים" בפרק "שירות ותחזוקה" עמוד 455.

המערכת תזהיר את הנהג מפני לחץ אוויר נמוך, אם הלחץ ירד מתחת לסף האזהרה מכל סיבה, גם עקב השפעת הטמפרטורה החיצונית או שחרור טבעי של אוויר דרך הצמיג.

המערכת תמשיך להתריע לנהג על לחץ אוויר נמוך כל עוד התנאים הללו מתקיימים, ולא תפסיק עד אשר לחץ האוויר בצמיגים יתוקן לערך הנכון. כאשר נורית האזהרה (נורית TPMS) נדלקת, יש להעלות את לחץ האוויר ללחץ המומלץ לצמיג קר כדי שהנורית תיכבה.

המערכת תעודכן אוטומטית ונורית האזהרה TPMS תיכבה. כאשר המערכת תקבל את לחצי הצמיגים המעודכנים. לקבלת מידע זה, ייתכן שיהיה צורך לנסוע ברכב למשך עד ל-20 דקות ובמהירות של 24 קמ"ש לפחות.

לדוגמה, מידת הלחץ המומלצת לצמיג קר ברכב (שחנה למשך יותר משלוש שעות) היא 33 psi. אם הטמפרטורה החיצונית היא 20°C והלחץ האמיתי בצמיג הוא 28 psi, כאשר הטמפרטורה תרד ל-7°C, הלחץ יירד לכ-24 psi. לחץ האוויר הזה נמוך מספיק להדלקת נורית האזהרה של TPMS. נסיעה במצב כזה תגרום ללחץ לעלות חזרה ל-28 psi, אך הנורית תמשיך לדלוך. במצב זה, הנורית תיכבה רק לאחר ניפוח האוויר ללחץ המומלץ בתווית לחצי אוויר מומלצים של הרכב.

הערה:

בעת ניפוח צמיג חם, ייתכן שיהיה צורך להגדיל את מידת הלחץ ל-4psi מעל הלחץ הקר המומלץ, כדי לכבות את נורית האזהרה של TPMS.

זהירות!

- מערכת TPMS תוכננה עבור הגלגלים והצמיגים המקוריים של הרכב. היא מותאמת ללחצים של גודל הצמיגים המותקנים ברכב. שימוש בצמיגים ובגלגלים לא מקוריים או בעלי גודל, סוג ו/או מבנה שונה, עלול לגרום לפעולה בלתי רצויה של המערכת או נזק לחיישנים. חיישני מערכת TPMS לא נועדו עבור צמיגים לא מקוריים. צמיגים אלו יכולים לגרום לפעילות משובשת של כל המערכת ולנזק בחיישנים. מומלץ להשתמש בצמיגים מקוריים כדי להבטיח פעילות תקינה של מערכת TPMS.
- שימוש בחומרי איטום לתקרים בצמיג שאינם מקוריים עלול לגרום נזק לחיישן המערכת TPMS. לאחר שימוש בחומר איטום לא מקורי, מומלץ להביא את הרכב למרכז שירות מורשה מטעם סמלת בע"מ, כדי לבדוק את תפקוד החיישן.
- לאחר בדיקת הצמיגים וניפוחם יש להרכיב חזרה את מכסה פיית הניפוח של הצמיג. כך תימנע חדירת לחות ולכלוך לשסתום, שעלולה לגרום נזק לקנה השסתום.

TPMS מכילה את המרכיבים הבאים:

- יחידת מקלט
- 4 חיישני ניטור לחץ אוויר בצמיגים
- הודעות אזהרה שונות, אשר מופיעות בתצוגת לוח המחוונים, ואיורים המתארים את לחץ האוויר בצמיגים.
- נורית אזהרת לחץ אוויר בצמיגים

אזהרות לחץ אוויר נמוך בצמיגים

נורית אזהרת לחץ אוויר בצמיגים תידלק בלוח המחוונים ויישמע צליל כאשר לחץ האוויר נמוך באחד הגלגלים או יותר. בנוסף, תופיע בלוח המחוונים הודעה Tire Low (צמיג נמוך) למשך לפחות חמש שניות יחד עם איור המציג את ערכי הלחץ של כל צמיג, כאשר לחצי אוויר נמוכים יוצגו בצבעים שונים.



אופן הפעולה של המערכת

מערכת בקרת לחץ האוויר בצמיגים (TPMS) משתמשת בטכנולוגיה אלחוטית ביחד עם חיישנים אלקטרוניים המותקנים על חישוקי הגלגלים, כדי לעקוב אחר הלחץ בצמיגים. החיישנים המותקנים על כל גלגל ומהווים חלק משסתום הניפוח של הצמיג, משדרים את הלחץ בצמיג אל יחידת קליטה.

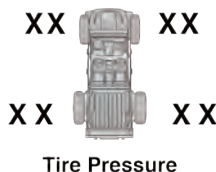

Tire Pressure

A0502000123US

תצוגת מערכת בקרת לחץ אוויר בצמיגים

הערה:

יש חשיבות רבה לבדוק את הלחץ בכל הצמיגים ברכבך מדי חודש ולשמור על הלחץ הנכון.

הערה:

- מערכת TPMS לא נועדה להחליף טיפול רגיל בצמיגים, או כדי להתריע על כשל בצמיג או על מצבו.
- אין להשתמש ב-TPMS כמד לחץ בזמן ניפוח הצמיגים, אלא אם הרכב שלך מצויד בהתרת ניפוח צמיג (TFA).
- נסיעה ברכב עם לחץ אוויר נמוך בצורה משמעותית בצמיגים יכולה לגרום לחימום יתר של הצמיג ולכשל. לחץ אוויר נמוך בצמיג יכול גם לגרום לעליה בצריכת הדלק, לבלאי מהיר של הצמיג ולירידה באחיזת הכביש ובמרחק העצירה.
- יש לזכור כי מערכת TPMS אינה מהווה תחליף לתחזוקה רגילה של הצמיג, ובאחריות הנהג לשמור על לחץ אוויר תקין בצמיגים באמצעות מד לחץ מדויק גם אם לחץ האוויר לא נמוך מספיק כדי להדליק את נורית האזהרה של המערכת.
- שינויי טמפרטורה עונתיים ישפיעו על לחץ האוויר, ומערכת TPMS תנטר את לחץ האוויר בפועל בצמיג.

הערה:

בעת ניפוח צמיג חם, ייתכן שיהיה צורך להגדיל את מידת הלחץ ל- 4psi מעל הלחץ הקר המומלץ, כדי לכבות את נורית האזהרה של TPMS.

לקבלת מידע זה, ייתכן שיהיה צורך לנסוע ברכב למשך עד ל- 20 דקות ובמהירות מעל 24 קמ"ש.

אזהרת אחזקה של מערכת TPMS

כאשר מתגלה תקלה, המערכת תשמיע צליל, נורית האזהרה תהבהב למשך 75 שניות ולאחר מכן תישאר דלוקה, וישמע צליל אזהרה. בנוסף, תופיע ההודעה SERVICE TIRE PRESSURE SYSTEM (טפל במערכת לחץ אוויר בצמיגים) בתצוגת לוח המחוונים למשך חמש שניות, ולאחר מכן יופיעו קווים מפרידים (-) במקום ערכי הלחץ, כדי לציין אילו חיישנים לא נקלטים על ידי המערכת.

בכל מחזור התנעה, התרעה זו תחזור על עצמה, כל עוד התקלה קיימת. אם התקלה אינה קיימת יותר, נורית האזהרה תפסיק להבהב, ההודעה SERVICE TIRE PRESSURE SYSTEM (טפל במערכת לחץ אוויר בצמיגים) לא תופיע בתצוגה, וערכי הלחץ יופיעו במקום מקפים. תקלה במערכת עלולה לקרות עקב אחד מהמצבים הבאים:

- תקלה עקב מכשירים אלקטרוניים סמוכים או נהיגה בקרבת מכשירים הפועלים על תדר רדיו זהה לתדר של חיישני מערכת TPMS.
- התקנת חלונות כהים לא מקוריים שמשפיעה על אותות גלי הרדיו.
- שלג או קרח סביב הגלגלים או בתי הגלגלים.
- שימוש בשרשראות שלג לגלגלים ברכב.
- שימוש בגלגלים/צמיגים שלא מצוידים בחיישני TPMS.

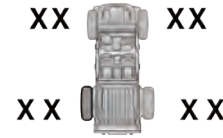

Tire Low
Inflate to XX PSI

#0602000124US

אזהרת לחץ אוויר נמוך בצמיגים

אם הדבר קורה, עליך לעצור בהקדם האפשרי, לבדוק את לחצי הניפוח של כל צמיג ברכבך ולנפח כל אחד מהם ללחץ האוויר המומלץ בהתאם לערך לחצי אוויר בצמיגים קרים המוצג בתווית. לאחר שהמערכת קיבלה את העדכון, היא תתעדכן אוטומטית, ערכי לחצי האוויר בתצוגה הגרפית בלוח המחוונים יוצגו שוב בצבע הרגיל, ונורית האזהרה TPMS תיכבה.

רכבים עם גלגל חלופי קומפקטי או צמיג חלופי בגודל מלא לא מתאים

1. לגלגל החלופי הקומפקטי או לצמיג החלופי בגודל מלא הלא מתאים, אין חיישני לחץ אוויר. לכן, מערכת בקרת לחץ האוויר בצמיגים (TPMS) לא תוכל לבקר את לחץ האוויר בצמיג החלופי.
2. כאשר גלגל חלופי בגודל מלא מוחלף בגלגל עם לחץ אוויר נמוך, בהפעלה הבאה של מתג התנעה נורית אזהרה של TPMS עדין תהיה דלוקה, יישמע צליל התרעה והודעת Inflate to XX (נפח ללחץ XX) תוצג בלוח המחוונים והתצוגה הגרפית עדיין תציג את ערכי לחץ האוויר הנמוך בצבע אחר.
3. נסיעה של עד 20 דקות ובמהירות מעל 24 קמ"ש, תכבה את נורית האזהרה של TPMS כל עוד אף אחד מהצמיגים אינו מתחת לסף התחתון של אזהרת לחץ אוויר בצמיגים.

התרעת ניפוח צמיג

תפקוד זה מודיע לנהג כאשר לחצי האוויר המומלצים בצמיגים הושגו בעת ניפוח הצמיג או הוצאת אוויר.

המשתמש יכול להחליט להפעיל או לנטרל את תפקוד התרעת ניפוח צמיג דרך הגדרות משתמש במערכת השמע.

הערה:

- ניתן לנפח רק צמיג אחד בכל פעם בעת שימוש במערכת התרעת ניפוח צמיג.
- התרעת ניפוח צמיג לא תפעל אם יש תקלה קיימת במערכת TPMS או אם המערכת במצב מנוטרל (אם קיימת).

המערכת תפעל כאשר המערכת מזהה עלייה בלחץ האוויר בעת ניפוח הצמיג. מתג ההתנעה חייב להיות במצב RUN ותיבת ההילוכים במצב חניה (P) בכלי רכב עם תיבת הילוכים אוטומטית. בכלי רכב עם תיבת הילוכים ידנית, יש להפעיל את בלם החניה.

הערה:

אין צורך שהמנוע יפעל כדי שמצב התרעת ניפוח צמיג יפעל.

נוריות אזהרה יידלקו כדי לאשר שהרכב במצב התרעת ניפוח צמיג. נוריות האזהרה לא יידלקו בעת ניפוח הצמיג, חיישן מערכת ניטור לחץ אוויר בצמיגים (TPMS) עשוי להיות במצב לא פעיל ולמנוע מאות חיישן TPMS להיקלט. במקרה זה ייתכן שיהיה צורך להזיז את הרכב מעט קדימה ואחורה.

כאשר מצב התרעת ניפוח צמיג נבחר מסך לחצי האוויר בצמיגים יוצג בלוח המחוונים.

פעולה:

- הצופר ישמיע צפצוף כדי שהמשתמש יידע מתי לעצור את ניפוח הצמיג, כאשר הושג לחץ האוויר המומלץ.
- הצופר ישמיע שלושה צפצופים אם הצמיג מולא יותר מדי וימשיך לצפצף כל חמש שניות אם ניפוח הצמיג ממשיך.

- הצופר יצפצף שוב פעם אחת כאשר מספיק אוויר שוחרר כדי להגיע ללחץ האוויר התקין.
- הצופר ישמיע שלושה צפצופים אם שוחרר יותר מדי אוויר מהצמיג וימשיך לצפצף כל חמש שניות אם ניקוז האוויר מהצמיג ממשיך.

התרעת ניפוח צמיג מותאמת (STFA)

התרעת ניפוח צמיג מותאמת (STFA) היא מאפיין אופציונלי הכלול כחלק ממערכת התרעת ניפוח צמיג. המערכת מתוכננת לאפשר למשתמש לבחור את לחץ האוויר שאליו יש לרוקן או לנפח את הצמיגים הקדמיים והאחוריים למתן משוב למשתמש בעת ניפוח או שחרור אוויר מהצמיגים.

מתפריט הגדרות התרעת ניפוח צמיג מותאמת במערכת השמע, הלקוח יוכל לבחור הגדרות לחץ אוויר בצמיגים הקדמיים והאחוריים בגלילה בטווח XX עד 15 psi במרווחים של 1 psi עבור כל הגדרה של סרן.

XX = לחצי האוויר בצמיגים קרים הרשומים בתווית עבור הצמיגים הקדמיים והאחוריים, כפי שרשומים בתווית לחצי האוויר בצמיגים של הרכב.

המשתמש יכול גם לשמור ערך לחץ אוויר שנבחר עבור כל סרן דרך מערכת UCONNECT כערך שמור. ניתן לשמור עד שני לחצי אוויר נבחרים במערכת Uconnect לצמיגי הסרן הקדמי והאחורי. לאחר שהמשתמש בחר לחצי אוויר עבור הצמיגים הקדמיים והאחוריים שברצונו לנפח או להוציא אוויר, הוא יכול לנפח או לשחרר אוויר מצמיג אחד בכל פעם.

הערה:

מערכת STFA תומכת רק בניפוח ושחרור אוויר מצמיג אחד בכל פעם.

המערכת תופעל כאשר מקלט TPMS מזהה שינוי בלחץ אוויר בצמיג. ההתנעה חייבת להיות במצב ON/RUN כאשר תיבת הילוכים במצב חניה P בכלי רכב עם תיבת הילוכים אוטומטית ובהילוך סרק ובלם חניה מופעל בכלי רכב עם תיבת הילוכים ידנית. נוריות אזרה יידלקו כדי לאשר שהרכב במצב התרעת ניפוח צמיג.

כאשר מצב התרעת ניפוח צמיג נבחר מסך לחצי האוויר בצמיגים יוצג בלוח המחוונים. נוריות האזהרה לא יידלקו בעת ניפוח הצמיג, חיישן מערכת ניטור לחץ אוויר בצמיגים (TPMS) עשוי להיות במצב לא פעיל ולמנוע מאות חיישן TPMS להיקלט. במקרה זה ייתכן שיהיה צורך להזיז את הרכב מעט קדימה ואחורה.

הצופר יצפצף כדי לציין שמצב STFA בעת ניפוח/ניקוז אוויר מהצמיגים. הצופר יצפצף במצב STFA הבאים:

1. הצופר יצפצף פעם אחת כאשר הושג לחץ האוויר המוגדר כדי להודיע למשתמש להפסיק לנפח או לנקז אוויר מהצמיג.
2. הצופר ישמיע שלושה צפצופים אם הצמיג מולא יותר מדי או רוקן יותר מדי.
3. הצופר יצפצף שוב פעם אחת כאשר מספיק אוויר הוסף או שוחרר כדי להגיע ללחץ האוויר התקין.

נטרול מערכת TPMS (אם קיים)

ניתן לבטל את פעולת המערכת אם מחליפים את כל הגלגלים והחישוקים (צמיגי כביש) בגלגלים וחישוקים ללא חיישני TPMS, כמו למשל גלגלי צמיגי חורף.

על מנת לנטרל את מערכת TPMS, תחילה עליך להחליף את כל צמיגי הרכב בכאלו שאינם מצוידים בחיישני לחץ אוויר. לאחר מכן, סע ברכב למשך 20 דקות ובמהירות גבוהה מ- 24 קמ"ש. המערכת תשמיע צליל, נורית האזהרה תהבהב למשך 75 שניות ולאחר מכן תישאר דלוקה. ההודעה SERICE TIRE PRESSURE SYSTEM (טפל במערכת לחץ אוויר בצמיגים) תופיע בצג לוח המחוונים, ולאחר מכן יופיעו קווים מפרידים (-) במקום ערכי הלחץ.

עם מחזור ההתנעה הבא, לא יישמע האות הקולי ולא תופיע ההודעה המתאימה, אך הקווים (-) יישארו במקום ערכי הלחץ.

כדי להפעיל שוב את המערכת, החלף את כל גלגלי הרכב בכאלו המצוידים בחיישני לחץ אוויר. לאחר מכן, סע ברכב למשך עד 20 דקות ובמהירות גבוהה מ- 24 קמ"ש. המערכת תשמיע צליל, נורית האזהרה תהבהב למשך 75 שניות ולאחר מכן תיכבה. ההודעה SERVICE TIRE PRESSURE SYSTEM (טפל במערכת לחץ אוויר בצמיגים) תופיע בתצוגה ולאחר מכן יופיעו ערכי הלחץ במקום הקווים. עם ההתנעה הבאה, תיעלם גם ההודעה SERVICE TIRE PRESSURE SYSTEM (טפל במערכת לחץ אוויר בצמיגים) מהתצוגה, בתנאי שלא התגלה כשל.

מערכות ריסון לנוסעים

ציוד הבטיחות החשוב ביותר ברכבך כולל את מערכות הריסון:

מרכיבים של מערכות ריסון לנוסעים

- מערכות חגורות בטיחות
- מערכות ריסון נוספות (SRS) כריות אוויר
- מערכות ריסון לילדים

דגמים מסוימים עשויים להיות מצוידים במערכות הבטיחות שמתוארות בפרק זה, וייתכן שהן אופציונליות בדגמים אחרים. ודא זאת עם נציג השירות.

הערות בטיחות חשובות

קרא בעיון את המידע הבא, על מנת להשתמש במערכות הריסון בצורה נכונה ולשמור על בטיחותך ועל בטיחות הנוסעים ברכב.

להלן מספר צעדים אותם תוכל לנקוט כדי להוריד את הסיכון לפגיעה מכריות האוויר:

1. ילדים מתחת לגיל 12 צריכים להיות חגורים תמיד במושב האחורי.
2. ילדים שאינם גדולים מספיק לחגור את חגורת הבטיחות כראוי ☞ עמוד 368, יש לחגור בהתקן ריסון מתאים במושב האחורי, או במושבי הגבהה שמקובעים למקום באמצעות חגורות הבטיחות.

3. אם ילד בין הגללים ל-12 (שאינו יושב במושב בטיחות הפונה לאחור) חייב לשבת במושב הנוסע הקדמי, הזז את הכיסא לאחור ככל האפשר והשתמש במושב בטיחות לילד מתאים ☞ עמוד 368.
4. אל תאפשר לילד להזיז את חגורת הבטיחות מהחזה אל מאחורי הגב או אל מתחת ליד.
5. קרא את ההוראות בנוגע למושבי הבטיחות לילדים בעיון כדי לוודא שימוש נכון.
6. כל הנוסעים חייבים לחגור תמיד את חגורות הבטיחות שלהם כראוי.
7. יש להזיז את מושב הנהג והנוסע הקדמי לאחור במידת האפשר כדי לאפשר לכריות האוויר מרווח פתיחה.
8. אל תישען על הדלת או על החלון. אם רכבך מצויד בכריות אוויר צד והן נפתחות, כריות הצד ייפתחו בחוזקה לתוך המרווח בין הנוסעים לבין הדלת. הנוסעים עלולים להיפגע כתוצאה מכך.
9. אם יש צורך לשנות את מערכת כריות האוויר ברכבך כדי להתאימה לאדם נכה, פנה למרכז שירות לפי המידע תחת הנושא "שירות לקוחות".

אזהרה!

- אין להניח מושב בטיחות לילד הפונה לאחור מול כרית אוויר. כרית אוויר נפתחת במושב הנוסע הקדמי עלולה לגרום למוות או לפציעות חמורות לילדים עד גיל 12, כולל אלו שיושבים במושב הבטיחות הפונה לאחור.
- אין להתקין מושב בטיחות לילד הפונה לאחור במושב קדמי של הרכב. השתמש במושב בטיחות לילד הפונה לאחור רק במושב האחורי. אם הרכב אינו כולל מושב אחורי אל תתקין מושב בטיחות לילד הפונה לאחור ברכב.

מערכת חגורות בטיחות

יש לחגור חגורות בטיחות אפילו אם אתה נהג מיומן ואפילו בנסיעות קצרות. ייתכן שנהג אחר יפגע בך. תאונה יכולה להתרחש ברחוב ליד הבית או הרחק מהעיר.

מחקרים מראים שחגורות הבטיחות מצילות חיים ויכולות להקטין את חומרת הפגיעות במקרה של התנגשות. חלק מהפגיעות הקשות ביותר מתרחשות כאשר הנוסע מושלך מן הרכב.

חגורות הבטיחות מקטינות באופן משמעותי את הסיכון שמישהו יושלך מהרכב בזמן התנגשות, וכן את האפשרות להיפגע מהתנגשות בחלקים פנימיים של הרכב. כולם חייבים להיות חגורים ברכב בכל זמן.

מערכת תזכורת חגורות בטיחות (BeltAlert)

תזכורת חגורות בטיחות למושבים הקדמיים ובשורה השנייה (אם קיימת)

☞ תפקוד זה נועד להזכיר לנהג ולנוסע הקדמי (אם המושב שלו מצויד בתזכורת) לחגור את חגורות הבטיחות. התפקוד פעיל כל עוד מתג ההתנעה נמצא במצב START או ON/RUN.

חיווי ראשון

אם הנהג לא חגור בעת שמתג ההתנעה מועבר למצב START או ON/RUN, יישמע אות קולי למשך מספר שניות. אם, באותו המצב, הנהג או הנוסע הקדמי לא חגורים, נורית ההתרעה של תפקוד התזכורת תידלק באדום ותישאר דולקת עד שהנהג והנוסע הקדמי יחגרו את חגורות הבטיחות. נורית תזכורת חגורת הבטיחות תהפוך לירוקה כאשר חגורת הבטיחות חגורה. לאחר שהנהג והנוסע הקדמי חגרו את חגורת הבטיחות שלהם כל נוריות תזכורת חגורת הבטיחות ייכבו. התזכורת במושב הנוסע הקדמי לא פעילה כאשר המושב ריק.

במצב רגיל רצועת הכתף חופשית לנוע בהתאם לגופך. אולם, במקרה של התנגשות, החגורה ננעלת ומונעת השלכה של הנוסע בתוך הרכב, ואת הסכנה של פציעה כתוצאה מכך.

אזהרה!

- הסתמכות על כריות האוויר בלבד עלולה להוביל לפציעות חמורות במקרה של התנגשות. כריות האוויר, בשילוב עם חגורות הבטיחות, מאבטחות אותך למושב. בהתנגשויות מסוימות ייתכן שכריות האוויר כלל לא ייפתחו. חגור תמיד את חגורת הבטיחות, גם אם הרכב מצויד בכריות אוויר.
- בעת התנגשות, אתה והנוסעים ברכב עלולים להיפצע פציעות חמורות אם אתם לא חגורים כראוי. אתה עלול להיפגע מהחלקים הפנימיים של הרכב או מנוסעים אחרים, או להיזרק אל מחוץ לרכב. ודא תמיד שאתה ושאר הנוסעים ברכב חגורים כראוי.
- מסוכן לנסוע באזורי הובלת מטען, בתוך הרכב או מחוצה לו. בעת התנגשות, אנשים הנוסעים באזורים אלה הם בעלי סיכוי גבוה יותר להיפצע או להיהרג.

(המשך)

התזכורת במושב הנוסע הקדמי לא פעילה כאשר המושב ריק. ייתכן שהתזכורת תופעל אם יהיה מטען כבד או בעל חיים על מושב הנוסע הקדמי, או אם המושב מוטה לחלוטין לאחור (אם האפשרות קיימת). מומלץ לעגן בעלי חיים במושב האחורי (אם קיים) בהתקן ריסון מתאים או בארגז נסיעה הניתן לעיגון באמצעות חגורת הבטיחות של הרכב, ולאבטח היטב את המטען.

ניתן להפעיל או לבטל את פעולת התזכורת במרכז השירות.

הערה:

אם תזכורת חגורת בטיחות קדמית נוטרלה, נורית תזכורת חגורת הבטיחות הקדמית תידלק ותישאר דולקת עד שהנהג והנוסע הקדמי יחגרו את חגורות הבטיחות.

חגורות מותניים/כתף

לכל המושבים ברכב יש חגורת מותניים/כתף. מתקן הגלילה של חגורות הבטיחות ננעל רק במקרה של בלימת פתע או התנגשות.

רצף תזכורת חגורות הבטיחות

רצף תזכורת חגורת הבטיחות מופעל כאשר הרכב נוסע במהירות הגבוהה ממהירות נקובה, והנהג או הנוסע הקדמי לא חגורים (אם מושב הנוסע הקדמי מצויד בתפקוד התזכורת). תזכורת חגורת הבטיחות במושב הנוסע הקדמי לא תהיה פעילה כאשר המושב ריק. מתחיל על ידי הבהוב של נורית ההתרעה והשמעת אות קולי לסירוגין. ברגע שהרצף הושלם, נורית ההתרעה נשאר דולקת עד לחגירת חגורות הבטיחות. רצף התזכורת עשוי לפעול שוב בהתאם למהירות הרכב, ועד שחגורות הבטיחות במושב הנהג והנוסע הקדמי חגורות. על הנהג להזכיר לשאר הנוסעים ברכב לחגור את חגורות הבטיחות שלהם.

שינוי מצב

אם הנהג או הנוסע הקדמי (אם מושב הנוסע הקדמי מצויד בתפקוד התזכורת) משחררים את חגורות הבטיחות שלהם בעת שהרכב בנסיעה, רצף תזכורת חגורות הבטיחות יתחיל עד לחגירת חגורות הבטיחות.

אזהרה! (המשך)

- אל תאפשר לאף נוסע לשבת באזור ללא מושב וחגורת בטיחות ברכב בעת הנסיעה.
- ודא שכל הנוסעים ישובים וחגורים כראוי. כדי להפחית את הסיכון לפציעות במקרה של התנגשות, כל הנוסעים והנהג חייבים לחגור את חגורות הבטיחות שלהם.
- חגירה לא נכונה של חגורות הבטיחות עלולה לגרום לפציעות חמורות יותר בעת התנגשות. עלולות להיגרם פגיעות פנימיות, או אפילו ניתן להחליק החוצה מהחגורה. עקוב אחר ההוראות כדי לחגור את חגורת הבטיחות שלך כהלכה ולשמור גם על הנוסעים ברכב בטוחים.
- אסור לחגור שני אנשים עם חגורת בטיחות אחת. הם עלולים להתנגש אחד בשני בזמן תאונה ולהיפגע באופן חמור. לעולם אל תשתמש בחגורת מותניים/כתף או בחגורת מותניים לחגירת יותר מאדם אחד, ללא קשר לגודלו.

אזהרה!

- חגורת מותניים שמונחת גבוה מדי עלולה להגדיל את הסיכון לפציעה בעת התנגשות. העוצמה של החגורה לא תיספג במוותניים או בעצמות האגן, אלא באזור הבטן. ודא תמיד שהחלק התחתון של חגורת הבטיחות מונח נמוך על מותניך ומהודק היטב.
- חגורת בטיחות מפותלת עלולה לא להגן עליך כראוי. בעת התנגשות היא אף עלולה לחתוך אותך. ודא שחגורת הבטיחות מונחת ללא פיתולים על גופך. אם אין באפשרותך ליישר חגורת בטיחות מפותלת, פנה למרכז שירות לביצוע התיקון.
- חגורת בטיחות שנחגרה לתוך האבזם הלא נכון לא תגן עליך כראוי. חגורת מותניים הנחגרת גבוה מדי יכולה להגדיל את הסכנה של פגיעה בזמן התנגשות. הקפד לחגור אותה לתוך האבזם הקרוב אליך ביותר.
- חגורה רופפת מדי לא תגן עליך כראוי. במקרה של בלימת פתע אתה עלול לנוע קדימה במידה מסוכנת. הדק את חגורת הבטיחות לגופך.

(המשך)

אזהרה! (המשך)

- אין לחגור את חגורת הבטיחות מתחת לזרוע שלך. בעת התנגשות גופך עלול להיחבט במשטחים הפנימיים של הרכב ולהגביר את הפגיעה בראש ובצוואר. חגורת בטיחות הנחגרת מתחת לזרוע עלולה לגרום לפציעות פנימיות. עצמות הכתף חזקות יותר מהצלעות. חגור את החגורה סביב הכתף כדי שהעצמות החזקות יותר יספגו את עוצמת ההתנגשות.
- חגורת כתף שמונחת מאחוריך לא תגן עליך כראוי בעת התנגשות. יש סיכוי גדול יותר לפגיעת ראש בעת התנגשות אם אתה לא חוגר את חגורת הכתף שלך. יש להשתמש בחגורת הכתף והמותניים ביחד.
- חגורה פרומה או קרועה עלולה להתנתק בעת התנגשות ולהשאיר אותך ללא הגנה. בדוק את המערכת באופן שוטף, חפש אחר חתיכים, פרימה, או חלקים רופפים. יש להחליף מיד חלקים פגומים. אל תפרק את מערכת חגורות הבטיחות ואל תבצע בה שינויים. יש להחליף את מערכות חגורות הבטיחות לאחר התנגשות.

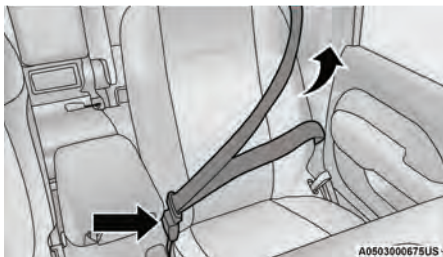

חגורת המותניים

3. לאחר שמשכת את החגורה במידה מספקת, הכנס את הלשונית לתוך האבזם עד להישמע צליל נקישה.

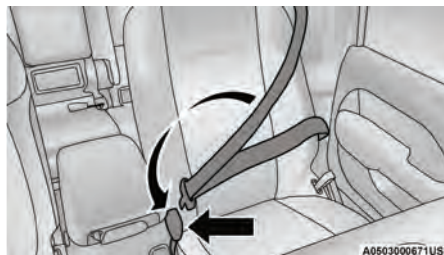

הכנסת להב האבזם לתוך האבזם

5. הנח את חגורת הכתף על החזה כאשר היא מתוחה, כך שתרגיש בנוח והחגורה לא תהיה מונחת על הצוואר. מתקן המתיחה יהדק אותה במידה הנכונה.

6. כדי לשחרר את החגורה, לחץ על הלחצן האדום שבאבזם. החגורה תימשך אוטומטית למצב מאוחסן. במידת הצורך החלק מטה את האבזם כדי לאפשר לחגורה לחזור למקומה.

4. מקם את חגורת המותניים באופן הדוק לרוחב המותניים, מתחת לבטן. משוך את חגורת המותניים כדי להסיר ממנה ריפיון. ניתן להרפות את חגורת המותניים במידה והיא הדוקה מדי, באמצעות הטיית האבזם ומשיכת חגורת המותניים. חגורת מותניים מהודקת מקטינה את האפשרות שתחליק מתחת לחגורה במקרה של התנגשות.

הוראות שימוש בחגורת מותניים/כתף

1. היכנס לרכב וסגור את הדלת. הישען לאחור וכוונן את המושב.
2. להב האבזם של חגורת הבטיחות נמצא מעל משענת הגב של המושב הקדמי, וליד הזרוע שלך במושב האחורי (בכלי רכב המצוידים במושב אחורי). אחוז בלהב ומשוך החוצה את החגורה. משוך את להב האבזם לאורך מתקן המתיחה במידת הצורך, כדי לאפשר לחגורה להקיף את המותניים שלך.



משיכת להב אבזם חגורת הבטיחות

כדי לוודא שנקודת העיגון נעולה במקומה, הזז את העיגון כלפי מטה.

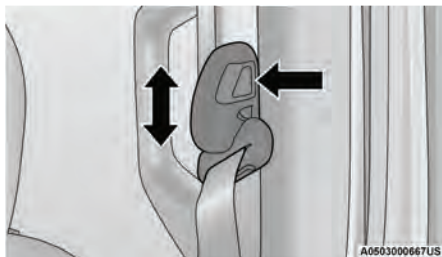

נקודת עיגון עליונה מתכווננת

ככלל, אם אתה נמוך מהממוצע, עדיף שמצב החגורה יהיה נמוך יותר. אם אתה גבוה מהממוצע, עדיף שמצב החגורה יהיה גבוה יותר. לאחר שחרור לחצן העיגון, הזז אותו כלפי מעלה או מטה כדי לוודא שהוא נעול היטב.

הערה:

נקודת העיגון העליונה המתכווננת מצוידת באפשרות "העלאה קלה". אפשרות זו מאפשרת את הרמת נקודת העיגון העליונה ללא צורך בלחיצה על לחצן השחרור.

שחרור פיתול בחגורת מותניים/כתף

פעל באופן הבא כדי לשחרר פיתול למצב ישר בחגורת המותניים/כתף.

1. מקם את האבזם קרוב ככל האפשר אל נקודת העיגון.
2. במרחק של כ-15 עד 30 ס"מ מעל האבזם, אחוז וסובב את החגורה ב-180 מעלות כדי ליצור קיפול אשר מתחיל מיד מעל האבזם.
3. החלק את האבזם מעלה מעל החגורה המקופלת. החגורה המקופלת חייבת להיכנס לחריץ האבזם.
4. המשך להחליק את האבזם כלפי מעלה עד אשר הוא עובר את האזור המקופל והחגורה כבר לא מפותלת.

נקודת עיגון עליונה מתכווננת של חגורת כתף

חגורת הכתף במושב הנהג והנוסע הקדמי ניתנת לכוונן כלפי מעלה או מטה כדי שתהיה מונחת כראוי, הרחק מצווארך. לחץ על לחצן השחרור כדי לשחרר את העיגון, והזז אותו כלפי מעלה או מטה למצב המתאים ביותר עבורך.

אזהרה!

- חגירה לא נכונה של חגורת הבטיחות עלולה לגרום לפציעות חמורות יותר בעת התנגשות. עלולות להיגרם פגיעות פנימיות, או אפילו ניתן להחליק החוצה מהחגורה. מלא אחר ההוראות כדי לחגור את חגורת הבטיחות שלך כהלכה ולשמור גם על הנוסעים ברכב בטוחים.
- הנח את רצועת הכתף על החזה כאשר היא מתוחה, כך שתרגיש בנוח והחגורה לא תהיה מונחת על הצוואר. מתקן המתיחה יהדק אותה במידה הנכונה.
- כוונן לא נכון של חגורת הבטיחות עלול להפחית את היעילות שלה במקרה של התנגשות.
- בצע תמיד את כל כוונני החגורה כאשר הרכב עומד.

נשים הרות חייבות לחגור חגורות בטיחות, מכיוון שהחגורות מפחיתות משמעותית את סכנת הפציעות עבורן ועבור עובריהן. יש למקם את החגורה צמוד ומתחת לבטן, ולרוחב עצמות המותניים החזקות. יש להניח את חגורת הכתף מעבר לחזה והרחק מהצוואר. אין להניח את חגורת הכתף מאחורין או מאחורי הזרוע.

קדם מותחנים של חגורות הבטיחות

חגורות הבטיחות של המושבים הקדמיים מצוידות במתקן קדם-מתיחה שמתוכנן לבטל את חופש החגורה במקרה של התנגשות. מתקן זה משפר את ביצועי החגורה על ידי כך שהוא מבטיח שהחגורה תהיה מהודקת היטב סביב הנוסע מוקדם ככל האפשר, במקרה של התנגשות. קדם-מותחנים פועלים ביעילות ללא תלות בממדי הנוסע, כולל אלו שבמושבי בטיחות לילדים.

הערה:

מתקן זה אינו מהווה תחליף לחגירה נכונה של החגורה על ידי הנוסע. חגורת הבטיחות צריכה להיות מונחת היטב ובצורה מהודקת.

אזהרה! (המשך)
<ul style="list-style-type: none"> שימוש במארץ חגורת בטיחות כאשר אינו נדרש מגביר את הסיכון לפציעה קשה או אף קטלנית בעת תאונה. השתמש במארץ חגורת בטיחות רק כאשר רצועת המותניים אינה ארוכה מספיק ורק במיקומי הישיבה המומלצים. הסר ואחסן את המארץ חגורת בטיחות כאשר אין בו צורך יותר.

חגורות בטיחות לנשים בהריון

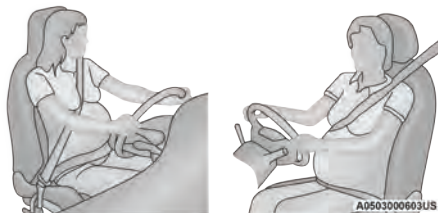

נשים בהריון וחגורות בטיחות

מארץ של חגורת הבטיחות
 אם חגורת הבטיחות אינה ארוכה מספיק להיות מונחת כראוי כאשר החגורה נמשכה במלואה ונקודת העיגון העליונה של רצועת הכתף (אם קיימת) היא המצב התחתון ביותר, ניתן השיג במרכזי שירות מארץ של חגורת הבטיחות. יש להשתמש במארץ של חגורת הבטיחות רק אם חגורת הבטיחות הקיימת אינה ארוכה מספיק. כאשר מארץ חגורת הבטיחות, אינו דרוש עבור נוסע אחר יש להסירו.

אזהרה!
<ul style="list-style-type: none"> השתמש רק במארץ חגורת בטיחות אם זה נדרש פיזית, כדי להתאמה נכונה של חגורת הבטיחות המקורית. אל תשתמש במארץ חגורת בטיחות אם, בעת חגירה המרחק בין הקצה הקדמי של אבזם מארץ חגורת הבטיחות ומרכז של גוף הנוסע פחות מ- 15 ס"מ בערך.

(המשך)

קדם-המותחנים מופעלים על ידי יחידת הבקרה של מערכת הריסון לנוסעים (ORC). בדומה לכריות האוויר, מתקנים אלה מיועדים לשימוש חד-פעמי. אם הופעלו כריות האוויר או קדם-המותחנים, יש להחליף אותם בחדשים.

מערכת ניהול אנרגיה

מערכת חגורת הבטיחות של המושב הקדמי וייתכן שגם מערכת חגורת הבטיחות של המושב האחורי מצוידות במערכת ניהול אנרגיה, היכולה להקטין עוד יותר את הסיכון של פציעה במקרה של התנגשות. מערכת חגורות הבטיחות מצוידת במכלול מותחן המתוכנן לשחרר את החגורה בצורה מבוקרת.

מותחני נעילה אוטומטיים (ALR)

ייתכן שחגורות הבטיחות במושב הנוסעים מאובזרות במותחני נעילה אוטומטיים (ALR) אשר משמשים לעיגון בטוח של מושבי בטיחות לילדים. למידע נוסף, ראה ← עמוד 377. האיור הבא מתאר את אפשרות הנעילה של כל מושב ברכב.

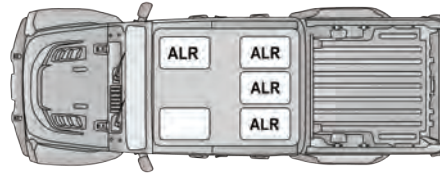

מותחני נעילה אוטומטיים (ALR)

אם הנוסע יושב במושב המצויד במותחני הנעילה אוטומטיים בעת נסיעה רגילה, משוך את חגורת הבטיחות מספיק כדי להקיף את הנוסע במושב, כדי להימנע מהפעלת המערכת. אם המותחנים הופעלו, יישמע צליל של נקישות עם משיכת החגורה. הנח לחגורת הבטיחות להיגלל עד הסוף למקומה בתוך המנגנון ולאחר מכן משוך שוב את החגורה דיה, כדי להקיף את הנוסע במושב. החלק את האבזם לתוך התפס עד להשמע צליל נקישה.

במצב נעילה אוטומטי, חגורת הכתף ננעלת מראש באופן אוטומטי. חגורת הבטיחות עדיין תחזור למקומה כדי לבטל את חופש הפעולה של חגורת הכתף. השתמש במצב הנעילה האוטומטית בכל פעם שמושב בטיחות לילד מותקן במושב שמאובזר בתפקוד זה. ילדים מתחת לגיל 12 צריכים להיות חגורים תמיד במושב האחורי.

אזהרה!

- אין להניח מושב בטיחות לילד הפונה לאחור מול כרית אוויר. כרית אוויר נפתחת במושב הנוסע הקדמי עלולה לגרום למוות או לפציעות חמורות לילדים עד גיל 12, כולל אלו שיושבים במושב הבטיחות הפונה לאחור.
- אין להתקין מושב בטיחות לילד הפונה לאחור במושב קדמי של הרכב. השתמש במושב בטיחות לילד הפונה לאחור רק במושב האחורי. אם הרכב אינו כולל מושב אחורי אל תתקין מושב בטיחות הפונה לאחור ברכב.

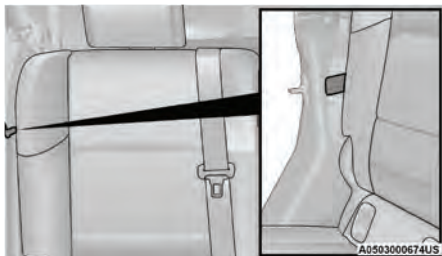

מחזיק חגורת הבטיחות

אזהרה! (המשך)

- אי החלפת מכלול החגורה עלול להגביר את הסיכון של פגיעה בהתנגשות.
- אין להשתמש במצב הנעילה האוטומטית כדי לרסן נוסעים שחוגרים את חגורות הבטיחות, או ילדים שיושבים במושבי הגבהה. מצב הנעילה נועד להתקנת מושבי בטיחות לילד הפונים לאחור או הפונים לפנים, ומצוידים ברמתה להתקנה.

- ציוד להשתמש במצב נעילה אוטומטית**
1. חגור את חגורת המותניים והכתף.
 2. אחוז בחגורת הכתף ומשוך אותה כלפי מטה לכל אורכה.
 3. אפשר לחגורה לחזור. בעת חזרתה יישמע צליל נקישה המציין שהחגורה נמצאת כעת במצב נעילה אוטומטית.

ציוד לבטל את מצב נעילה אוטומטית

נתק את חגורת המותניים/כתף ואפשר את חזרתה המלאה כדי לבטל את מצב הנעילה האוטומטית ולהפעיל את מצב נעילת החירום של הרכב.

אזהרה!

אל תעביר את רצועת חגורת הבטיחות מאחורי המחזיק המושב האחורי כאשר אתה משתמש בחגורת הבטיחות לריסון נוסע. אחרת חגורת הבטיחות לא תהיה מונחת כראוי על הנוסע והוא עלול להיפצע באופן חמור בתאונה כתוצאה מכך.

מחזיקים מאחורי המושב האחורי

הרכב מצויד במחזיקים בדיפון התחתון ליד המושבים האחוריים. השתמש במחזיקים אלו כדי להחזיק את חגורות הבטיחות הרחק מנתיב התנועה של משענות הגב בעת קיפול והרמה שלהן. העבר את רצועת חגורת הבטיחות מאחורי מחזיק זה רק בעת קיפול של המושב האחורי והחזרתו למקום. אל תעביר את רצועת חגורת הבטיחות מאחורי המחזיק המושב האחורי כאשר אתה משתמש בחגורת הבטיחות לריסון נוסע.

אזהרה!

- לאחר בדיקה לפי המתואר בספר זה, חובה להחליף את מכלול החגורה אם מערכת מותחני הנעילה האוטומטיים (ALR) או כל תפקוד אחר של חגורת הבטיחות לא עובד כראוי.

(המשך)

מערכות ריסון נוספות (SRS)

דגמים מסוימים עשויים להיות מצוידים במערכת הבטיחות שמתוארות בפרק זה, וייתכן שהן אופציונליות בדגמים אחרים. ודא זאת עם מרכז השירות שלך.

מערכת כריות האוויר צריכה להיות מוכנה להגן עליך בעת התנגשות. מערכת הריסון לנוסעים (ORC) מבקרת את המעגלים הפנימיים ואת החיווט המחבר שקשור לרכיבים החשמליים של מערכת כריות האוויר. ייתכן שמערכת כריות האוויר ברכב כוללת:

רכיבי מערכת כריות האוויר

- בקר מערכת ריסון (ORC)
- נורית אזהרת כרית אוויר
- עמוד וגלגל הגה
- לוח מחוונים
- מגני ברכיים
- כריות אוויר במושבים הקדמיים
- לחצן אבזם חגורות הבטיחות

- כריות אוויר צד נוספות
- חיישני פגיעה קדמיים וצדדיים
- קדם מותחנים של חגורות הבטיחות
- חיישני מיקום מושב
- מערכות זיהוי נוסע

נורית אזהרת כרית אוויר

המערכת מנטרת את מוכנות המעגלים האלקטרוניים של מערכת כריות האוויר בכל עת שמתג ההתנעה נמצא במצב START או ON/RUN. אם מתג ההתנעה נמצא במצב OFF או ACC, מערכת כריות האוויר לא תפעל וכריות האוויר לא ייפתחו. למערכת כריות האוויר יש גם מערכת גיבוי שתנפח את כריות האוויר גם אם המצבר חלש או נותק לפני פתיחת הכריות.

כמו כן, המערכת מדליקה את נורית האזהרה של כריות האוויר בלוח המחוונים למשך 4 עד 8 שניות לבדיקת תקינות עצמית, בעת שמתג ההתנעה נמצא במצב ON/RUN. הנורית כבית לאחר סיום בדיקת התקינות. במידה ותתגלה תקלה באחד מרכיבי המערכת, נורית כריות האוויר תידלק רגעית או ברציפות. צליל התרעה יחיד יישמע במידה והנורית נדלקת לאחר ההתנעה.

המערכת מכילה גם אבחונים שידליקו את נורית אזהרת כריות האוויר בלוח המחוונים אם ישנה תקלה שעלולה להשפיע על המערכת. האבחון גם מאחסן בזיכרון את אופי התקלה. על אף שאין סיבה לבצע פעולות תחזוקה במערכת כריות האוויר, במקרים הבאים פנה מיד למרכז שירות לתיקון המערכת.

- נורית האזהרה של כריות האוויר לא נדלקת במהלך 4 עד 8 השניות לאחר העברת מתג ההתנעה למצב ON/RUN.
- נורית האזהרה נשארת דולקת לאחר פרק הזמן של 4 עד 8 שניות.
- נורית האזהרה נדלקת לסירוגין או נשארת קבועה במהלך הנסיעה.

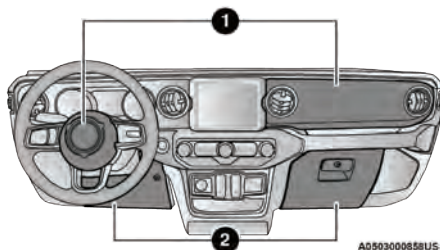

מיקום כרית אוויר קדמית וכרית אוויר לברכיים

- 1 - כריות האוויר הקדמיות של הנהג והנוסע הקדמי
- 2 - כרית אוויר לברכיים של הנהג והנוסע הקדמי

6

אזהרה!

- ישיבה קרובה מדי לגלגל ההגה או ללוח המחוונים בעת פתיחה של כרית האוויר עלולה לגרום לפציעה חמורה, ואף למוות. כריות האוויר זקוקות למרווח פתיחה. הישען לאחור, כך שתוכל לאחוז בהגה בקלות או לגעת בלוח המחוונים.

(המשך)

נורית אזהרת תקלה בכריות אוויר



אם זוהתה תקלה בנורית אזהרת כרית האוויר, אשר יכולה להשפיע על מערכת הריסון הנוספת (SRS), נורית אזהרת תקלה בכריות אוויר תידלק בלוח המחוונים. נורית אזהרת תקלה בכריות אוויר תמשיך לדלוק כל עוד התקלה קיימת. בנוסף, יישמע צליל בודד כדי להתריע על כך שנורית אזהרת תקלה בכריות אוויר נדלקה וזוהתה תקלה. אם נורית אזהרת תקלה בכריות אוויר נדלקת קבוע או לסירוגין בעת נהיגה פנה מיד למרכז שירות מורשה.

למידע נוסף בנוגע לנורית אזהרת תקלה בכריות אוויר עיין בפרק "הכר את לוח המחוונים" עמוד 132.

כריות אוויר קדמיות

רכבך מצויד בכריות אוויר קדמיות ובחגורות מותניים/כתף במושבים הקדמיים. כריות האוויר הקדמיות הן תוספת למערכות הריסון של חגורות הבטיחות. כרית האוויר של הנהג נמצאת במרכז גלגל ההגה. כרית האוויר של הנוסע הקדמי נמצאת בלוח המחוונים מעל תא הכפפות. התוויות SRS AIRBAG או AIRBAG מוטבעות על כיסוי הכריות.

הערה:

אם מד המהירות, מד הסל"ד או כל מד אחר הקשור למנוע לא עובד, ייתכן שגם מערכת הריסון לנוסעים תהיה מנוטרלת. ייתכן שכריות האוויר לא יגנו עליך במקרה כזה. פנה למרכז שירות בהקדם האפשרי לטיפול בתקלה במערכת כריות האוויר.

אזהרה!

התעלמות מנורית האזהרה של כריות האוויר בלוח המחוונים פירושה שכריות האוויר לא יגנו עליך בעת התנגשות. אם הנורית לא נדלקת לבדיקת תקינותה או נשארת דולקת לאחר התנעת הרכב, או אם היא נדלקת במהלך נסיעה, פנה מיד למרכז שירות לטיפול במערכת כריות האוויר.

אזהרה! (המשך)

- אין להניח מושב בטיחות לילד הפונה לאחור מול כרית אוויר. כרית אוויר נפתחת במושב הנוסע הקדמי עלולה לגרום למוות או לפציעות חמורות לילדים עד גיל 12, כולל אלו שיושבים במושב הבטיחות הפונה לאחור.
- אין להתקין מושב בטיחות לילד הפונה לאחור במושב קדמי של הרכב. השתמש במושב בטיחות לילד הפונה לאחור רק במושב האחורי. אם הרכב אינו כולל מושב אחורי אל תתקין מושב בטיחות הפונה לאחור ברכב.

מאפייני כריות האוויר הקדמיות של הנהג והנוסע הקדמי

למערכת כריות האוויר המתקדמת יש כריות לנהג ולנוסע הקדמי המתנפחות בצורה שלבית. המערכת פועלת לפי חומרת ההתנגשות המזוהה על ידי מערכת הריסון לנוסעים, אשר מקבלת מידע מחיישני ההתנגשות הקדמיים (אם קיימים) או מרכיבים אחרים של המערכת.

השלב הראשון של הניפוח מופעל מיד ברגע ההתנגשות שדורשת פתיחה של כרית האוויר. עוצמת הניפוח היא חלשה יותר במקרים בהם חומרת ההתנגשות נמוכה. עוצמת ניפוח חזקה יותר משמשת למקרים בהם חומרת ההתנגשות גבוהה.

ייתכן שרכב זה מצויד במתג אבזם חגורות בטיחות של הנהג ו/או הנוסע הקדמי, אשר מזהה מקרה בו הנהג או הנוסע הקדמי לא חגורים. מתג האבזם של חגורת הבטיחות עשוי לכוון את קצב הניפוח של כריות האוויר המתקדמות.

ייתכן שרכב זה מצויד בחיישני מסילת מושב עבור מושב הנהג ומושב הנוסע הקדמי, היכולים להתאים את קצב הניפוח של כריות האוויר המתקדמות בהתאם למיקום המושב.

רכב זה כולל מערכת סיווג נוסע (OCS) במושב הנוסע הקדמי. מערכת OCS מתוכננת להפעלת או נטרול של כרית האוויר המתקדמת של הנוסע הקדמי בהתאם למשקל הנוסע. היא מיועדת לנטרול כרית האוויר המתקדמת של הנוסע הקדמי בעת שאין נוסע במושב ועבור נוסעים שהמשקל שלהם מסווג אותם לא בקטגוריה של מבוגר.

זה יכול להיות ילד, נער או אף מבוגר.

נורית חיווי (Passenger Air Bag DISABLE (PAD) (כרית האוויר של מושב הנוסע הקדמי מנוטרלת) (אור כתום על קשת הספורט העליונה) מודיע לנהג ולנוסע במושב הקדמי כשכרית האוויר המתקדמת של המושב הקדמי מנוטרלת. נורית חיווי PAD דולקת והכיתוב PASSENGER AIR BAG OFF מוצג כדי להתריע שכרית האוויר המתקדמת של הנוסע לא תיפתח במהלך התנגשות.

הערה:

כאשר מושב הנוסע הקדמי פנוי או כאשר מונח עליו עצם קל, כרית האוויר המתקדמת של הנוסע לא תיפתח על אף שנורית חיווי מערכת נטרול כרית אוויר של הנוסע (PAD) אינה דולקת.

כאשר המערכת לריסון נוסעים מזהה התנגשות הדורשת פתיחה של כריות האוויר, יישלח אות ליחידות הניפוח. כמוות גדולה של גז לא רעיל מוזרמת מיד כדי לנפח את כריות האוויר הקדמיות. כיסוי מרכז גלגל ההגה והחלק הקדמי העליון של לוח המחוונים מופרדים ומתקפלים, כך שכריות האוויר יכולות להיפתח במלואן. הכריות נפתחות במלואן בפחות מהזמן שלוקח למצמץ בעיניים. לאחר מכן הן מתרוקנות במהירות במהלך ריסון הנהג והנוסע הקדמי.

מערכת סיווג נוסעים (OCS) – מושב נוסע קדמי

OCS היא חלק ממערכת בטיחות מבוקרת פדרלית עבור הרכב. מערכת OCS מתוכננת להפעלת או נטרול של כרית האוויר המתקדמת של הנוסע הקדמי בהתאם למשקל הנוסע. היא מיועדת לנטרול כרית האוויר המתקדמת של הנוסע הקדמי בעת שאין נוסע במושב ועבור נוסעים שהמשקל שלהם מסווג אותם לא בקטגוריה של מבוגר. זה יכול להיות ילד, נער או אף מבוגר.

הפעלת כריות האוויר הקדמיות

כריות האוויר הקדמיות תוכננו לספק הגנה נוספת בשילוב עם חגורות הבטיחות. אין הן מקטינות את הסכנה לפציעה כתוצאה מהתנגשות אחורית, צידית או מצב של התהפכות הרכב. לא בכל תאונה חזיתית יופעלו כריות האוויר הקדמיות, גם אם נגרם נזק לרכב במהלך התאונה. לדוגמה, בעת התנגשויות בעמודים, התנגשות גחון, התנגשות זוויתית.

למרות זאת, תלוי בסוג ובמיקום התאונה ברכב, ייתכן שכריות האוויר הקדמיות ייפתחו גם בתאונה עם כלי רכב קטן שיגרם להאטה חזקה.

מאחר שהחיישנים מודדים את האטת הרכב, מהירות הרכב והנזק אינם מספיקים כדי להחליט אם כריות האוויר היו צריכות להיפתח או לא.

חגירת חגורות הבטיחות חשובה לשיפור הבטיחות שלך בכל סוג של התנגשות, לשמירה על מיקומך במושב ועל המרחק מכרית האוויר.

אזהרה!

- אין להניח חפצים על כריות האוויר בלוח המחוונים ובגלגל ההגה או בסביבתן, מאחר שהם עלולים לגרום לפגיעות חמורות במקרה של תאונה שתגרום לפתיחת כריות האוויר.
- אין להניח חפצים על מכסי כריות האוויר או בסביבתן, ואל תנסה לפתוח אותן ידנית. אתה עלול לגרום נזק לכריות ולהיפגע, מכיוון שהן עלולות לא להיות תקינות. כיסוי המגן של כרית האוויר מתוכנן להיפתח רק בעת התנפחות הכרית.
- הסתמכות על כריות האוויר בלבד עלולה להוביל לפציעות חמורות במקרה של התנגשות. כריות האוויר, בשילוב עם חגורות הבטיחות, מאבטחות אותך למושב. בהתנגשויות מסוימות ייתכן שכריות האוויר כלל לא ייפתחו. חגור תמיד את חגורת הבטיחות, גם אם הרכב מצויד בכריות אוויר.

מערכת סיווג נוסעים (OCS) מורכבת מהרכיבים הבאים:

- בקר מערכת ריסון (ORC)
- יחידת סיווג נוסע (OCM) וחיישן הנמצא במושב הנוסע הקדמי.
- נורת חיווי נטרול כרית האוויר של מושב הנוסע הקדמי (PAD) הנמצאת בחלק העליון של קשת הספורט $\frac{OFF}{2}$
- נורת אזהרת כרית אוויר 
- חגורת הבטיחות של הנוסע הקדמי

יחידת סיווג נוסע (OCM) וחיישן

יחידת סיווג נוסע (OCM) ממוקמת מתחת למושב הנוסע הקדמי. החיישן נמצא מתחת לריפוד כרית מושב הנוסע. החיישן יזהה כל משקל שנמצא על המושב. OCM משתמשת במידע מהחיישן כדי לקבוע את הדירוג הסביר ביותר של הנוסע. OCM מעבירה את מידע זה לבקר מערכת ריסון (ORC). ORC משתמש בסיווג כדי לקבוע האם עליו להפעיל או לנטרל את כרית האוויר המתקדמת של הנוסע הקדמי.

- כדי שמערכת סיווג נוסע (OCS) תפעל כפי שתוכננה חשוב שהנוסע הקדמי ישב כראוי ויחגור כראוי את חגורת הבטיחות. נוסעים היושבים כראוי:
- יושבים זקוף.
 - פונים לפנים.
 - יושבים במרכז של כרית המושב כאשר רגליהם על הרצפה או קרוב לרצפה.
 - יושבים שגבם נשען על משענת הגב ומשענת הגב היא זקופה.

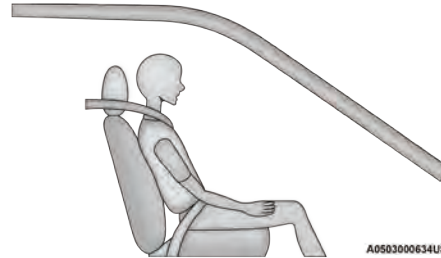

תנוחת ישיבה נכונה

OCS מנטרלת את הפתיחה של כרית האוויר המתקדמת של מושב הנוסע הקדמי אם OCS מעריכה ש:

- מושב הנוסע הקדמי אינו תפוס או שיש עליו משקל נמוך מאוד.
- שבמושב הנוסע הקדמי מותקן מושב בטיחות לילד הפונה לאחור.
- במושב הנוסע הקדמי יושב ילד כולל ילד היושב במושב בטיחות לילד הפונה לפנים או מושב בוסטר.
- מושב הנוסע הקדמי תפוס ויושב בו נוסע קל משקל, כולל ילד, מבוגר קל משקל.
- הנוסע במושב הקדמי אינו יושב כראוי ושבחלק מהזמן אין משקל על המושב.

מערכת נטרול כרית אוויר של הנוסע הקדמי (PAD)		
מזב נוסע במושב הקדמי	מזב נורית חיווי נטרול כרית אוויר מקדמת של הנבוע הקדמי (PAD)	מזב כרית האוויר של הנוסע הקדמי
מושב פנוי* לא חגור	לא דולקת	מנוטרלת
מושב פנוי* חגור	PASSENGER AIR BAG OFF	מנוטרלת
שקיות קניות, תיקים כבדים או חפצים קלים יחסית	PASSENGER AIR BAG OFF	מנוטרלת
מושב בטיחות לילד הפונה לאחור**	PASSENGER AIR BAG OFF	מנוטרלת
ילד כולל ילד במושב בטיחות הפונה לפנים או מושב הגבה**	PASSENGER AIR BAG OFF	מנוטרלת
מבוגר קל משקל	PASSENGER AIR BAG OFF	מנוטרלת
מבוגר היושב כראוי	לא דולקת	פעילה

* כאשר מושב הנוסע הקדמי פנוי או כאשר מונח עליו עצם קל, כרית האוויר המתקדמת של הנוסע לא תיפתח על אף שנורית חיווי מערכת נטרול כרית אוויר של הנוסע (PAD) אינה דולקת.

** ילד עשוי להיות מזוהה כמבוגר, וכרית האוויר המתקדמת של הנוסע הקדמי תפעל במלוא העוצמה. לעולם אל תרשה לילדים לנסוע במושב הנוסע הקדמי לעולם אל תתקין מושב בטיחות לילד כולל מושב בטיחות הפונה לאחור במושב הנוסע הקדמי.

אזהרה!

- אין להניח מושב בטיחות לילד הפונה לאחור מול כרית אוויר. כרית אוויר נפתחת במושב הנוסע הקדמי עלולה לגרום למוות או לפציעות חמורות לילדים עד גיל 12, כולל אלו שיושבים במושב הבטיחות הפונה לאחור.
- אין להתקין מושב בטיחות לילד הפונה לאחור במושב קדמי של הרכב. השתמש במושב בטיחות לילד הפונה לאחור רק במושב האחורי. אם הרכב אינו כולל מושב אחורי אל תתקין מושב בטיחות הפונה לאחור ברכב.

נורית חיווי נטרול כרית האוויר של מושב הנוסע הקדמי (PAD) OFF

נורית חיווי נטרול כרית האוויר של מושב הנוסע הקדמי (PAD) (דולקת בכתום על קשת הספורט העליונה) מתריעה לנהג ולנוסע במושב הקדמי כשכרית האוויר המתקדמת של המושב הקדמי מנוטרלת. נורית חיווי PAD דולקת והכיתוב PASSENGER AIR BAG OFF מוצג כדי להתריע שכרית האוויר המקדמת של הנוסע לא תיפתח במהלך התנגשות.

כאשר מושב הנוסע הקדמי פנוי או כאשר מונח עליו עצם קל, כרית האוויר המתקדמת של הנוסע לא תיפתח על אף שנורית חיווי מערכת נטרול כרית אוויר של הנוסע (PAD) אינה דולקת.

נורית חיווי PAD לא תדלוק כאשר מבוגר יושב כראוי במושב הנוסע הקדמי. הנהג ומבוגר היושב במושב הקדמי חייבים לוודא שנורית חיווי PAD אינה דולקת כאשר מבוגר יושב במושב הנוסע הקדמי. אם מבוגר אינו יושב כראוי, ייתכן שכרית האוויר המתקדמת של הנוסע הקדמי תנוטרל ונורית חיווי PAD תידלוק.

נורית חיווי PAD צריכה להידלק וכרית האוויר המתקדמת של הנוסע צריכה להיות מנוטרלת ברוב המקרים שבהם ילדים יושבים ומרוסנים כראוי במושב הנוסע הקדמי ועבור רוב מושבי בטיחות לילדים המותקנים כראוי. אך בתנאים מסוימים גם אם מושב בטיחות לילד מותקן כראוי, נורית חיווי PAD לא תידלוק גם אם כרית האוויר המתקדמת של הנוסע הקדמי מנוטרלת.

מצב זה יכול להתרחש עם מושב הבטיחות קל יותר מהמשקל המינימלי הנדרש להדלקת נורית חיווי PAD. **לעולם** אל תניח שכרית האוויר המתקדמת של הנוסע הקדמי מנוטרלת אלא אם נורית חיווי PAD דולקת יחד עם הכיתוב PASSENGER AIR BAG OFF.

הערה:

אם חגורת הבטיחות חגורה במושב פנוי, נורית חיווי PAD תידלוק.

אם נורית חיווי PAD דולקת במושב עם נוסע מבוגר:

אם נוסע מבוגר יושב במושב הנוסע הקדמי ונורית חיווי PAD דולקת, ייתכן שהנוסע אינו יושב כראוי. בצע את הפעולות הבאות כי לאפשר למערכת OCS לזהות את משקל הנוסע המבוגר להפעלת כרית האוויר המתקדמת של הנוסע הקדמי:

1. דומם את המנוע ודאג שהמבוגר יצא מהרכב.
2. הסר עצמים נוספים ממושב הנוסע הקדמי, כגון כריות, מושבי עיסוי, שמיכות וביגוד עודף.

הנהג והנוסע חייבים תמיד להביט על נורית חיווי PAD כדי לוודא האם כרית האוויר המתקדמת של הנוסע הקדמי פעילה או מנוטרלת. אם נורית החיווי דולקת עם הכיתוב PASSENGER AIR BAG OFF כאשר מובגר יושב במושב הנוסע הקדמי, הנוסע צריך לשנות את תנוחתו במושב עד שנורית חיווי PAD תיכבה. אם נורית חיווי PAD דולקת עם הכיתוב PASSENGER AIR BAG OFF נורית החיווי המתקדמת של מושב הנוסע הקדמי לא תתנפח בעת התנגשות.

אל תפחית או תגביר את המשקל על מושב הנוסע הקדמי

הנוסע הקדמי חייב לשבת כראוי, כדי שמשקלו יהיה ממקום כראוי. אחרת, קיימת סכנת פציעות חמורות או קטלניות. OCS תקבע את הדירוג הסביר של הנוסע בהתאם לסיווג הנוסע שזוהה. אם OCS תזהה משקל מופחת או מוגבר של הנוסע הקדמי, כרית האוויר של הנוסע הקדמי עשויה להיות מנוטרלת או מופעלת בעת תאונה. זה אינו סימן לכך ש OCS אינה פועלת באופן תקין.

אזהרה! (המשך)

- אין להתקין מושב בטיחות לילד הפונה לאחור במושב קדמי של הרכב. השתמש במושב בטיחות לילד הפונה לאחור רק במושב האחורי. אם הרכב אינו כולל מושב אחורי אל תתקין מושב בטיחות הפונה לאחור ברכב.
- ילדים מתחת ועד לגיל 12 צריכים להיות חגורים תמיד במושב האחורי.

נוסעים קלים (כולל מבוגרים קלים)

כאשר נוסעים קלים כולל מבוגרים קלים יושבים במושב, ייתכן שכרית האוויר המתקדמת של הנוסע הקדמי תנוטרל. לכן כרית האוויר המתקדמת של הנוסע הקדמי עשויה לפעול או לא לפעול כאשר נוסעים קלים כולל מבוגרים קלים (בהתאם לגודל) יושבים במושב הקדמי. זה אינו סימן לכך ש OCS אינה פועלת באופן תקין.

3. החזר את משענת הגב למצב מורם במלואו.
4. נוסע מבוגר חייב לשבת במרכז המושב כאשר רגלי הנוסע מונחות בנוחות על הרצפה או קרוב לה, כאשר הגב נשען כנגד משענת הגב.
5. התנע מחדש את הרכב ודאג שהנוסע יישאר במקומו שתיים או שלוש דקות לאחר התנעת המנוע.

אזהרה!

- אם נורית חיווי PAD נשארת דולקת עבור נוסע מבוגר, הבא את הרכב מיד למרכז שירות מורשה לטיפול במערכת כריות האוויר. אחרת, קיימת סכנת פציעות חמורות או קטלניות. אם נורית חיווי PAD דולקת עם הכיתוב PASSENGER AIR BAG OFF נורית החיווי המתקדמת של מושב הנוסע הקדמי לא תתנפח בעת התנגשות.
- אין להניח מושב בטיחות לילד הפונה לאחור מול כרית אוויר. כרית אוויר נפתחת במושב הנוסע הקדמי עלולה לגרום למוות או לפציעות חמורות לילדים עד גיל 12, כולל אל שיושבים במושב הבטיחות הפונה לאחור.

(המשך)

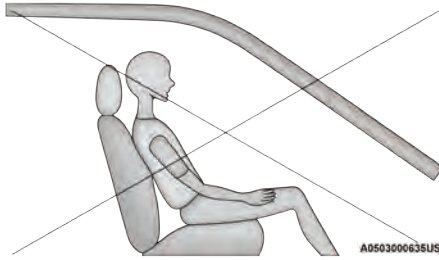

תנוחת ישיבה לא נכונה

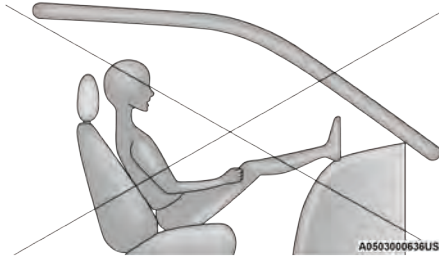

תנוחת ישיבה לא נכונה

- הנוסע הקדמי נושא או מחזיק חפץ בעת ישיבה (לדוגמה, תיק, קופסה וכו').
 - עצמים תקועים מתחת למושב הנוסע הקדמי.
 - עצמים תקועים בין מושב הנוסע הקדמי לקונסולה המרכזית.
 - אביזרים עשויים לשנות את המשקל על מושב נוסע קדמי אם הם מחוברים אליו.
 - כל דבר שעשוי להפחית או לעלות את המשקל על מושב הנוסע הקדמי.
- OCS מזהה את הנוסע הקדמי בהתאם להערכה הסבירה ביותר. אם הנוסע במושב הקדמי אינו יושב כראוי, המערכת עלולה לקבל אות ששונה ממצב שבו הנוסע יושב כראוי, לדוגמה:

- הפחתת המשקל של הנוסע הקדמי על כרית מושב הנוסע הקדמי עלולה לגרום לשגיאה בנטרול כרית אוויר מתקדמת של הנוסע שתגרום לפציעה קשה או קטלנית. גידול במשקל הנוסע הקדמי במושב הנוסע הקדמי עשוי להתבטא בעוצמת פתיחה מלאה של כרית האוויר של הנוסע הקדמי. דוגמאות לתנוחות ישיבה לא נכונה הן:
- משקל הנוסע הקדמי מועבר לחלק אחר ברכב (כגון הדלת, משענת היד או לוח המכשירים).
- הנוסע הקדמי נשען קדימה, הצידה או מסתובב שפניו לאחור.
- משענת הגב של הנוסע הקדמי אינה במצב זקוף לגמרי.

תקלה במערכת OCS עשויה להשפיע על הפעולה של מערכת כריות האוויר. אם נורית אזהרה של מערכת כריות אוויר  אינה נדלקת בעת התנעה, או נשאר דלוקה לאחר התנעת המנוע, או נדלקת בעת נסיעה, הבא את הרכב מיד למרכז שירות מורשה.

אזהרה!

- התעלמות מנורית האזהרה של כריות האוויר בלוח המחוונים פירושה שכריות האוויר לא יגנו עליך בעת התנגשות. אם הנורית לא נדלקת לבדיקת תקינותה או נשאר דולקת לאחר התנעת הרכב, או אם היא נדלקת במהלך נסיעה, פנה מיד למרכז שירות לטיפול במערכת כריות האוויר.
- הנחת חפץ על הרצפה מתחת למושב הנוסע הקדמי עלולה למנוע את הפעולה התקינה של OCS, שעלולה לגרום לפציעה קשה או קטלנית בעת תאונה. אל תניח חפצים על הרצפה מתחת למושב הנוסע הקדמי.

(המשך)

אזהרה!

- אם מושב בטיחות לילד, ילד, נער או מבוגר אינם ממוקמים כראוי במושב הנוסע הקדמי, OCS עלולה לקבל אות ששונה ממשקל הנוסע כאשר הוא יושב כראוי. הדבר עלול לגרום לפציעה קשה או אף קטלנית בעת תאונה.
- חגור תמידי את חגורת הבטיחות ושב כראוי, כאשר משענת הגב במצב זקוף, גבך נשען עליה, ואתה יושב זקוף, עם הפנים לפנים והרגלים מונחות בנוחות על הרצפה או סמוך לה.
- אל תישא או תחזיק חפצים כלשהם (לדוגמה, תיק, קופסה וכו') בעת ישיבה במושב הנוסע הקדמי. החזקה של חפץ עלולה לספק אות למערכת OCS ששונה ממשקל הנוסע היושב כראוי, ועלולה לגרום לפציעה קשה או למוות בעת תאונה.

נורית אזהרה של מערכת כריות אוויר  תידלק כאשר OCS אינה יכולה לזהות את המצב של מושב הנוסע הקדמי.

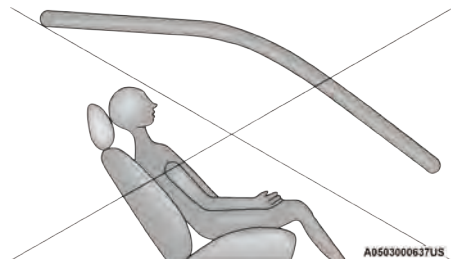

תנוחת ישיבה לא נכונה

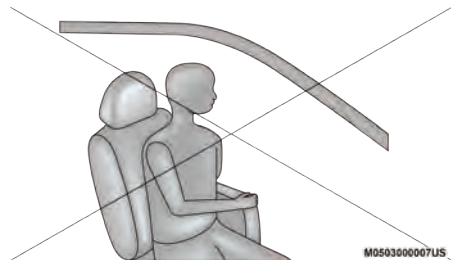

תנוחת ישיבה לא נכונה

אזהרה! (המשך)

- אם יש תקלה במערכת OCS, נורית חיווי PAD ונורית אזהרת כרית אוויר יידלקו כדי להתריע שכרית אוויר מתקדמת על הנוסע הקדמי מנוטרלת. אם דבר זה קורה, כרית אוויר מתקדמת של הנוסע הקדמי תישאר מנוטרלת עד שהתקלה תיפטר. עליך להביא את הרכב מיד למרכז שירות מורשה. מטעם חברת סמלת.

מכלול מושב הנוסע מכיל רכיבים חיוניים של OCS שעלולים להשפיע על פתיחת של כרית האוויר המתקדמת של הנוסע הקדמי. כדי שמערכת OCS תוכל לדרג כראוי את המשקל על המושב, רכיבי OCS חייבים לפעול באופן תקין. אל תבצע שינויים ברכיבי מושב הנוסע הקדמי, במכלול או בכיסוי המושב. אם יש לבצע תיקון במושב, בכיסוי או בכרית מסיבה כשלהי, הבא את הרכב במוסך שירות מורשה. יש להשתמש באביזרים למושב מקוריים של FCA US LLC.

יש למלא בקפידה את הדרישות הבאות:

- אל תכניס שינויים כלשהם במושב הנוסע הקדמי או רכיביו.
- אל תשתמש בכיסוי מושב או בכריות של שנות דגם קודמות או מאוחרות יותר שלא אושרו ע"י פיאט-קרייזלר לשימוש לתיקון בדגם הרכב שלך. השתמש תמיד בכיסויים או בכריות מושב המיועדות לרכבך.
- אל תחליף את כיסוי המושב או הכרית בכיסוי מושב או בכרית לא מקורית.
- אל תוסיף כיסוי מושב או שטיחון נוסף.
- לעולם אין לשנות או להחליף רכיב כלשהו של מערכת הריסון הנוספת (SRS) או של רכיב הקשור למערכת SRS או מותחן או חלק כלשהו שלא אושר ע"י חברת פיאט-קרייזלר.

אזהרה!

- שינויים או תיקונים בלתי מאושרים במכלול מושב הנוסע, רכיבים קשורים כיסוי המושב או כרית המושב, עלולים לגרום לשינוי בלתי מכוון בפריסת כרית האוויר במקרה של תאונה חזיתית. התוצאה עלולה להיות פגיעה קשה או קטלנית לנוסע המושב הקדמי אם הרכב יהיה מעורב בתאונה. רכב שהוכנס בו שינויים עלול לא להיות תואם לתקנות הבטיחות ברכב הפדרליות (FMVSS) ו/או לתקנות הבטיחות ברכב הקנדיות (CMVSS).
- התאמת מערכת כריות האוויר לאנשים בעלי מוגבלות תתבצע במרכז שירות מורשה בלבד.

כאשר הכריות נפתחות, הן יוצאות דרך התפר הצידי של המושב, לתוך המרווח שבין הנוסע לבין הדלת. הכריות נפתחות במהירות ובעוצמה, כך שנוסעים עלולים להיפגע אם הם לא יושבים כראוי במושבם, או אם ישנם עצמים במסלול הפתיחה של הכריות. ילדים הם אף בסיכון גבוה יותר.

אזהרה!

אין להשתמש בכיסויי מושבים או להניח חפצים בינך לבין כריות האוויר צד. הם עלולים לפגוע בך בעת פתיחת הכריות ולגרום לפציעות קשות.

אם רכבך מצויד בכריות אוויר צד נוספות שמותקנות במושב (SABs), ראה את המידע על כריות אוויר צד להלן. הכריות נמצאות בצד החיצוני של המושבים הקדמיים. הן מסומנות על ידי התווית SRS AIRBAG או AIRBAG שתפורה לצד החיצוני של המושבים.

כריות SAB (אם קיימות) מסייעות להקטין את סכנת הפגיעה במהלך התנגשויות צד מסוימות, בנוסף להגנה שמספקות חגורות הבטיחות והשלדה. כאשר הכריות נפתחות הן יוצאות דרך התפר הצידי החיצוני של כיסוי מושבת הגב.

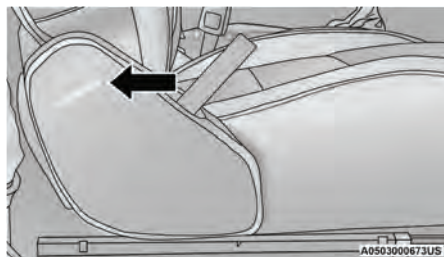

תווית של כריות אוויר צד נוספות שמותקנות במושב

מגני ברכיים

מגני הברכיים מסייעים להגן על הברכיים של הנהג והנוסע הקדמי, ולמקם אותם בתנוחה הנוחה ביותר בעת פתיחת כריות האוויר הקדמיות.

אזהרה!

- אין לחתוך, לקדוח או לטפל בכל צורה היא במגני הברכיים.
- אין להתקין אביזרים על מגני הברכיים כמו נוריות אזהרה, רכיבי סטריאו שונים, מכשירי קשר וכד'.

כריות אוויר צדדיות נוספות

כריות אוויר צד נוספות שמותקנות במושב (SABs)

ברכבך עשויות להיות מותקנות כריות אוויר צד נוספות שמותקנות במושב (SABs).

התנגשויות צדדיות

כריות האוויר צד והווילון תוכננו לפעול במקרים של התנגשויות מסוימות. המערכת לריסון הנוסעים (ORC) קובעת אם יש צורך בפתיחת כריות האוויר בצד מסוים שנפגע או במקרה של התהפכות, על פי סוג וחומרת הפגיעה. בהתנגשויות צדדיות, החיישנים הצדדיים מסייעים למערכת הריסון לנוסעים לקבוע את התגובה הרצויה להתנגשות. המערכת מכיילת כך שהיא יכולה לנפח את כריות האוויר צד בעת התנגשות צדדית ברכב בעוצמה שמצריכה את פתיחת הכריות. בהתנגשויות צדדיות, כריות האוויר צד נפתחות באופן עצמאי, כאשר התנגשות בצד שמאל תנפח את כרית האוויר השמאלית והתנגשות בצד ימין תנפח את כרית האוויר הימנית בלבד.

פגיעה ברכב בלבד אינה בהכרח סיבה מספקת לפתיחת כריות האוויר. ייתכן שכריות האוויר צד לא יפתחו כלל, לרבות בהתנגשויות שמתרחשות בזוויות מסוימות, או במקרים בהם ההתנגשות לא פוגעת בתא הנוסעים.

הכריות הקדמיות עשויות להיפתח בעת התנגשות גחון או התנגשות זוויתית. כריות האוויר צד הן תוספת למערכות הריסון של חגורות הבטיחות. הכריות נפתחות במלואן בפחות מהזמן שלוקח למצמצץ.

אזהרה!

- נוסעים, לרבות ילדים, הנמצאים קרוב מדי לכריות האוויר עלולים להיפגע קשות או להיהרג. לנוסעים ברכב ובעיקר לילדים אסור להישען על הדלתות או להירדם עליהן, או באזור הפתיחה של כריות האוויר, אפילו אם הם יושבים במושב בטיחות ייעודי.
- חגורות הבטיחות (ומושבי הבטיחות לילדים, אם יש בהם צורך) הן חיוניות להגנה על ביטחונך בכל התנגשות. הן גם מסייעות לך לשמור על מקומך במושב בעת התנפחות הכריות. כדי להשיג את ההגנה הטובה ביותר מכריות אוויר הצד, הנוסעים חייבים לחגור את חגורות הבטיחות כראוי ולשבת זקופים כשגבם נשען על המושב. ילדים צריכים לשבת במושבי בטיחות או במושבי הגבהה שמתאימים לגודלם.

אזהרה!

- כריות האוויר זקוקות למרווח פתיחה. אל תישען על הדלת או על החלון. שב זקוף ובמרכז מושבך.
- קרבה מוגזמת לכריות האוויר צד בזמן פתיחתן עלולה לגרום לפגיעה קשה ואף למוות.
- הסתמכות על כריות האוויר צד בלבד עלולה לגרום לפגיעות חמורות במקרה של התנגשות. כריות האוויר צד, בשילוב עם חגורות הבטיחות, מאבטחות אותך למושב. בהתנגשויות מסוימות ייתכן שכריות האוויר צד כלל לא יפתחו. חגור תמיד את חגורת הבטיחות, גם אם הרכב מצויד בכריות אוויר צד.

הערה:

ייתכן שלא יהיה ניתן לראות את כיסויי הכריות בתוך התפר של המושב, אך הם יפתחו עם פתיחת כרית האוויר.

- כאשר הכריות מתרוקנות ייתכן שתראה חלקיקים דמויי עשן. חלקיקים אלו הינם תוצר לוואי רגיל של תהליך הפעלת החנקן הבלתי רעיל המשמש לניפוח הכריות. חלקיקים זעוריים אלו עלולים לגרות את העור, העיניים, האף והגרונן. אם אתה סובל מגירוי בעור או בעיניים, שטוף את האזור במים קרים. אם אתה סובל מגירוי באף או בגרון, שאף אוויר צח. אם הגירוי נמשך, פנה לקבלת טיפול רפואי. אם חלקיקים אלו נדבקים ללבוש, נקה את הבגד לפי הוראות היצרן.

אל תיסע ברכב לאחר שכריות האוויר הופעלו. אחרת, אם תיהיה מעורב בהתנגשות נוספת תיוותר ללא כריות האוויר להגנה.

אזהרה!

כריות אוויר וקדם מותחני חגורות בטיחות שהופעלו לא יוכלו להגן עליך במקרה של התנגשות נוספת. דאג להחלפת הכריות, קדם המותחנים ומותחני הנעילה על ידי מרכז שירות מורשה מטעם סמלת בע"מ. כמו כן, טפל גם במערכת הריסון לנוסעים (ORC).

אם כריות האוויר נפתחות

כריות האוויר הקדמיות מתוכננות להתרוקן מיד לאחר התנפחותן.

הערה:

כריות האוויר הקדמיות ו/או כריות אוויר צד לא יופעלו בכל סוג של התנגשות. אין פירוש הדבר שקיימת תקלה במערכת כריות האוויר.

אם נקלעת לתאונה הדורשת הפעלה של כריות האוויר, עלולים לקרות הדברים הבאים:

- החומר ממנו עשויות כריות האוויר עלול לגרום לפעמים אדמומיות או גירויים בעור. הגירויים דומים לכוויות כתוצאה מחיכוך בחבל או מהחלקה על רצפת חדר כושר. הם אינם נגרמים כתוצאה ממוגע עם חומר כימי. הם אינם קבועים ולרוב נרפאים במהירות. עם זאת, אם הפגיעות לא נרפאו תוך מספר ימים או אם קיימות שלפוחיות, פנה לקבלת טיפול רפואי בהקדם האפשרי.

רכיבי מערכת כריות האוויר

הערה:

מערכת הריסון לנוסעים (ORC) מבקרת את המעגלים הפנימיים ואת החיווט המחבר שקשור לרכיבים החשמליים של מערכת כריות האוויר, כפי שמתואר למטה:

- בקר מערכת ריסון (ORC)
- נורת אזהרת כרית אוויר *
- עמוד וגלגל הגה
- לוח מחוונים
- מגני ברכיים
- כריות אוויר של הנהג והנוסע הקדמי
- לחצן אבזם חגורות הבטיחות
- כריות אוויר צד נוספות
- חיישני פגיעה קדמיים וצדדיים
- מותחנים של חגורות הבטיחות
- חיישני מיקום מושב
- מערכת סיוג נוסע

הערה:

- ייתכן שלא יהיה ניתן לראות את כיווי הכריות בתוך התפר של המושב, אך הם יפתחו עם פתיחת כרית האוויר.
- לאחר כל מקרה של התנגשות יש לקחת את הרכב למוסך שירות באופן מידי.

מערכת תגובה מתקדמת בעת תאונה

אם לאחר התנגשות מערכת התקשורת והחשמל נשארת תקינה, מערכת הריסון תקבע בהתאם לסוג ההתנגשות אם להפעיל את מערכת התגובה המתקדמת, באופן הבא:

- ניתוק אספקת הדלק למנוע (אם קיימת).
- ניתוק הזרם מהמצבר למנוע חשמלי (אם קיים).
- פנסי חירום כל עוד יש מתח במצבר.
- הדלקת תאורת הפנים, אשר תישאר דולקת עד להתרוקנות המצבר או במשך 15 דקות מהתערבות המערכת תגובה מתקדמת בעת תאונה.
- שחרור נעילה חשמלית של הדלתות.

רכבך גם עשוי להיות מתוכנן לביצוע אחת מהפעולות הבאות בתגובה להפעלת מערכת תגובה מתקדמת בעת תאונה.

- כיבוי מחמם מסנן הדלק, כיבוי מנוע מאוורר מיזוג האוויר, סגירת פתח מחזור של מערכת מיזוג האוויר.

• ניתוק זרם המצבר ל:

- מנוע
- מנוע חשמלי (אם קיים)
- הגה כוח חשמלי
- מגבר בלם
- בלם חנייה חשמלי
- בורר הילוכים של תיבת הילוכים אוטומטית
- צופר
- מגב קדמי
- משאבת מערכת שטיפה של הפנסים הראשיים

הערה:

לאחר תאונה, זכור להעביר את מתג ההתנעה למצב (OFF/LOCK) STOP ולהוציא את המפתח ממתג ההתנעה למניעת התרוקנות המצבר.

בדוק בזהירות שאין דליפה של דלק בתוך תא המנוע ועל הרצפה ליד המנוע וליד מיכל הדלק, לפני איפוס מערכת התנעת המנוע. אם אין כל דליפות דלק או נזק למערכות החשמל של הרכב (לדוגמה פנסים ראשיים), לאחר התאונה אפס את המערכת בהליך המתואר להלן. בכל מקרה של ספק, צור קשר את עם מרכז שירות מורשה.

תהליך איפוס מערכת תגובה מתקדמת בעת תאונה

כדי לאפס את תפקודי מערכת התגובה המתקדמת בעת תאונה, יש להעביר את מתג ההתנעה ממצב START או ON/RUN למצב OFF. בדוק בזהירות שאין דליפה של דלק בתוך תא המנוע ועל הרצפה ליד המנוע וליד מיכל הדלק, לפני איפוס מערכת התנעת המנוע. לאחר תאונה אם הרכב לא מתניע לאחר ביצוע הליך האיפוס, יש לגרור את הרכב למרכז שירות מורשה לבדיקה ולאיפוס של מערכת תגובה מתקדמת בעת תאונה.

המתעד מתוכנן לתעד את הנתונים כגון אלה:

- כיצד מערכות מסוימות ברכב תפקדו.
 - האם חגורות הבטיחות של הנהג והנוסעים היו מהודקות.
 - כמה נלחצו (אם בכלל) דוושות ההאצה או הבלמים
 - באיזו מהירות נסע הרכב.
- נתונים אלו עשויים לסייע להבין טוב יותר את הנסיבות להתרחשות של תאונות או פציעות.

הערה:

המידע מתועד רק אם התרחשה תאונה. לא נתועדים נתונים בנסיעה רגילה ולא מתועדים נתונים אישיים, כגון שם, מין, גיל ומיקום התאונה. למרות זאת, גרמי החוק יכולים להצליב את המידע המתועד באמצעות המתעד, עם המידע שנאסף בעת חקירת תאונה.

אזהרה! (המשך)

- אל תנסה לשנות חלק כלשהו של מערכת כריות האוויר. שינויים אלו עלולים לגרום לניפוח בלתי מתוכנן של הכריות או לפעולה בלתי תקינה. הבא את הרכב למרכז שירות מורשה לצורך טיפול בכריות האוויר. אם יש צורך בתיקון כלשהו של המושב כולל הריפוד והכרית. (כולל הסרה או שחרור/הידוק של בורגי התקנה של המושב), הבא את הרכב למרכז שירות מורשה. יש להשתמש רק באביזרים למושב מקוריים של היצרן. התאמת מערכת כריות האוויר לאנשים בעלי מוגבלות תתבצע במרכז שירות מורשה בלבד.

מתעד נתוני הרכב (EDR)

ברכב מותקן מתעד נתוני הרכב (EDR). המטרה המרכזית של מתעד נתוני הרכב הוא לרשום, במספר מצבי תאונה או כמעט תאונה, כגון פעולת כריות האוויר או פגיעה במכשול, נתונים אשר יסייעו להבין כיצד פעלו מערכות הרכב. המתעד נועד לרשום נתונים הקשורים לדינמיות הרכב ולמערכת הבטיחות למשך פרק זמן קצר, בדרך כלל עד 30 שניות.

אזהרה!

- שינויים באחד החלקים של מערכת כריות האוויר עלולים לגרום לכשל בהפעלתה בעת הצורך. אתה עלול להיפצע ללא הגנת כריות האוויר. אל תשנה את הרכיבים, ואל תוסיף סמלים או תוויות מכל סוג על הכיסוי האמצעי של גלגל ההגה, או על גבי החלק העליון של לוח המחוונים מול מושב הנוסע. אל תשנה את הפגוש הקדמי או את מבנה הרכב, ואל תוסיף מדרגות צד או לוחות צד לא מקורים.
- ביצוע תיקונים באחד הרכיבים של מערכת כריות האוויר בעצמך הוא מסוכן. יש להודיע לכל מי שמטפל ברכבך שמותקנות בו כריות אוויר.

(המשך)

עיין תמיד בהוראות היצרן כדי לוודא שמושב הבטיחות אכן מתאים לילדך. מלא בקפידה אחר כל ההוראות והאזהרות שמופיעות בחוברת ההדרכה של מושב הבטיחות ועל התוויות שמוצמדות למושב הבטיחות.

אזהרה!

בהתנגשות, ילד לא חגור עלול להיות מושלך בתוך הרכב. הכוח הנדרש כדי לאחוז אפילו בתינוק היושב עליך עלול להיות כל כך גדול שלא תוכל להחזיק אותו, ואין זה משנה כמה חזק אתה. הילד עלול להיפצע קשות ואף למות. כל ילד שנוסע ברכב חייב לשבת במושב בטיחות המתאים למידותיו.

ישנם סוגים שונים של מושבי בטיחות המותאמים לגדלים שונים: עבור פעוט בן יומו ועד ילד שכמעט גדול מספיק כדי לשבת חגור בחגורת הבטיחות למבוגרים. התנוחה הבטוחה ביותר לתינוק היא נסיעה במושב הפונה לאחור. תנוחה זו היא המגנה ביותר במקרה של תאונה.

על מנת לקרוא את המידע הזה יש צורך בצידוד מיוחד, ובגישה לרכב ולמתעד. בנוסף ליצרני הרכב, גורמים אחרים כגון יחידות אכיפת חוק מסוימות המצוידות במכשירים אלו, יכולים לקבל גישה לרכב ולמתעד, ולקרוא את הנתונים.

מושבי בטיחות לילדים

כל נוסע ברכב חייב להיות חגור, כולל ילדים ותינוקות. התקן האירופי 2003/20/EC דורש שימוש תקין בכל מערכות הריסון, בכל מדינות EC.

ילדים עד גובה 1.5 מ' ועד גיל 12 חייבים תמיד להיות חגורים במושב האחורי. סטטיסטיקת תאונות מעידה כי הילדים בטוחים יותר במושב האחורי מאשר במושב הקדמי.

סוגים מומלצים של מושבי בטיחות לילדים	גודל הילד, גובהו, משקלו או גילו	
סל קל או מושב בטיחות דו כיווני, הפונה לאחור במושב האחורי של הרכב.	ילדים בני שנתיים או צעירים יותר, שלא הגיעו למגבלות הגובה והמשקל של מושב הבטיחות.	תינוקות ופעוטות
מושב בטיחות לילד הפונה לפנים עם רתמה בעלת חמש נקודות עיגון, במושב האחורי של הרכב.	ילדים בני לפחות שנתיים שמשקלם או גובהם מעל למגבלות של מושב בטיחות לילד הפונה לאחור.	ילדים קטנים
מושב הגבהה להתאמה לחגורת הבטיחות וחגורת הבטיחות במושב האחורי של הרכב.	ילדים שגדולים מכדי לשבת במושב בטיחות לילדים הפונה לפנים, אך אינם יכולים לחגור כראוי את חגורת הבטיחות.	ילדים גדולים יותר
חגורת בטיחות בישיבה במושב האחורי ברכב.	ילדים בני 12 או צעירים יותר, שהגיעו למגבלות הגובה והמשקל של מושב ההגבהה.	ילדים הגדולים מדי למושבי בטיחות

אבל עדיין הם חייבים להיות בני שנתיים או פחות. ילדים צריכים להיות מוסעים במושב בטיחות הפונה לאחור עד שהם יגיעו למגבלות המשקל והגובה שמושב הבטיחות הדו כיווני מאפשר.

בסל קל ניתן להשתמש רק כמושב בטיחות הפונה לאחור. הוא מומלץ עבור ילדים מגיל לידה עד שהם מגיעים למגבלות המשקל והגובה של הסל קל. מושבי בטיחות לילד דו כיוונים ניתנים לשימוש ברכב כמושב בטיחות הפונה לאחור או כמושב בטיחות הפונה לפנים. מושבי בטיחות לילד דו כיוונים הם בעלי מגבלת משקל גבוהה יותר במצב הפונה לאחור מאשר של סל-קלים, כך שניתן להשתמש בהם במצב פונה לאחור לילדים שגדלו ממידות הסל קל שלהם,

מושבי בטיחות לתינוקות ופעוטות

מומחי בטיחות ממליצים שילדים יוסעו ברכב במושב בטיחות הפונה לאחור עד גיל שנתיים, או עד שגובהם ומשקלם עולה על המגבלות של מושב הבטיחות. ניתן להשתמש בשני סוגי מושבי בטיחות הפונים לאחור: סל קל ומושבי בטיחות דו כיווניים.

אזהרה!

- אין להניח מושב בטיחות לילד הפונה לאחור מול כרית אוויר. כרית אוויר נפתחת במושב הנוסע הקדמי עלולה לגרום למוות או לפציעות חמורות לילדים עד גיל 12, כולל אלו שיושבים במושב הבטיחות הפונה לאחור.
- אין להתקין מושב בטיחות לילד הפונה לאחור במושב קדמי של הרכב. השתמש במושב בטיחות לילד הפונה לאחור רק במושב האחורי. אם הרכב אינו כולל מושב אחורי אל תתקין מושב בטיחות הפונה לאחור ברכב.

ילדים מבוגרים יותר ומושב בטיחות

ילדים בני שנתיים או שגדלו מעבר למגבלות של מושב בטיחות הפונה לאחור יוסעו ברכב במושב בטיחות הפונה לפנים. מושבי בטיחות הפונים לפנים ומושבים דו כיווניים המשמשים במצב פונה לפנים מיועדים לילדים בני למעלה משנתיים או שגדלו מעבר למגבלות של מושב בטיחות הפונה לאחור.

ילדים צריכים להיות מוסעים במושבי בטיחות הפונים לפנים עם רתמה כל זמן שהדבר אפשרי עד שהם גדלו מעבר למגבלות של מושב הבטיחות. כל הילדים שמשקלים וגובהם מעבר למגבלות של מושב בטיחות הפונה לפנים, צריכים להשתמש במושב הגבהה (בוסטר) וחגורת בטיחות עד שחגורת הבטיחות תתאים להם כראוי. אם הילד אינו יכול לשבת במושב שגבו צמוד למשענת הגב ושברכיו מכופפות מעב לכרית המושב, עליו להשתמש במושב הגבהה. מושב הגבהה למיקום חגורת הבטיחות מוחזק באמצעות חגורת הבטיחות של הרכב.

אזהרה!

- התקנה לא נכונה של מושב הבטיחות לילד עלולה לגרום לכשל בתפקודו. הוא עלול להשתחרר בעת התנגשות, והילד עלול להיפצע אנושות ואף למות. עקוב אחר הוראות היצרן של מושב הבטיחות בעת התקנתו ברכב.

(המשך)

אזהרה! (המשך)

- לאחר התקנת המושב ברכב, אל תזיז את מושב הרכב לפנים או לאחור מכיוון שחיבורי מושב הבטיחות עלולים להשתחרר כתוצאה מכך. הסר את מושב הבטיחות לפני כוונן מיקום מושב הרכב. לאחר התאמת המיקום החדש של המושב, התקן שוב את מושב הבטיחות לילד.
- כאשר מושב הבטיחות לילד אינו בשימוש, עגן אותו ברכב באמצעות חגורת הבטיחות או באמצעות עיגוני LATCH, או הסר אותו מהרכב. אל תשאיר את המושב משוחרר ברכב. במקרה של עצירה פתאומית או תאונה, המושב עלול לפגוע בנוסעים או במשענות הגב, ולגרום לפציעות חמורות.

אם התשובה לאחת השאלות האלו היא "לא", על הילד להיעזר במושב בטיחות המתאים לקבוצה 2 או 3. אם הילד משתמש בחגורת המותניים/כתף, דאג לבדוק אותה תקופתית וודא שאבזם החגורה מחובר היטב. אם הילד זז במושב או יושב כפוף החגורה עלולה לזוז ממקומה.

אם חגורת הכתף נוגעת בפנים או בצוואר, הזז את הילד קרוב יותר למרכז הרכב, או השתמש במושב הגבהה על מנת למקם נכון את חגורת הבטיחות על הילד.

אזהרה!

לעולם אל תרשה לילד להניח את רצועת הכתף מתחת לזרוע או מאחורי גבו. בעת התנגשות, חגורת הכתף לא תגן על הילד כראוי והוא עלול להיפגע קשות ואף למות. ילד חייב לחגור נכון את חגורת הבטיחות, גם את רצועת הכתף וגם את רצועת המותניים.

3. האם רצועת הכתף של חגורת הבטיחות נמצאת בין הצוואר לבין זרועו של הילד?
4. האם רצועת המותניים ממוקמת נמוך ככל האפשר, ונוגעת ברכיו של הילד ולא בבטנו?
5. האם הילד יכול לשבת בצורה זו כל הנסיעה?

ילדים הגדולים מדי למושבי הגבהה

ילדים הגדולים מספיק לחגור חגורת בטיחות בנוחות, ושרגליהם ארוכות מספיק להיות כפופות מעבר לכרית המושב כאשר יושבים וגבם צמוד למשענת הגב, צריכים לשבת במושב האחורי. השתמש במבחן 5 השלבים כדי להחליט האם הילד יכול להשתמש רק בחגורת הבטיחות.

1. האם הילד יכול לשבת זקוף כאשר גבו נשען במלואו על משענת הגב?
2. האם הילד יכול לקפל את רגליו בקצה המושב בנוחות, כאשר הוא עדיין נשען על המשענת?

המלצות לחיבור מושבי בטיחות לילדים

השתמש בשיטת חיבור המסומנת למטה בסימן X				משקל משולב של הילד + מושב הבטיחות	סוג המושב
חגורת בטיחות + ורצועת קשירה עליונה	LATCH - עיגונים תחתונים ורצועת קשירה עליונה	חגורת בטיחות בלבד	LATCH - עיגונים תחתונים בלבד		
		X	X	עד 29.5 ק"ג	מושב בטיחות לילד הפונה לאחור
		X		מעל 29.5 ק"ג	מושב בטיחות לילד הפונה לאחור
X	X			עד 29.5 ק"ג	מושב בטיחות לילד הפונה לפנים
X				מעל 29.5 ק"ג	מושב בטיחות לילד הפונה לפנים

מיקומי עיגוני LATCH להתקנת מושבי בטיחות לילדים ברכב

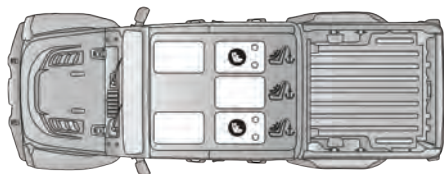

A0503000663US

מיקומי עיגוני LATCH

- ☛ סמל נקודת עיגון תחתונה (שתי נקודות עיגון בכל מושב)
- ☛ סמל רצועת קשירה עליונה

ישנם שני עיגונים תחתונים הממוקמים מאחורי כריות המושבים באזור חיבורן עם משענות הגב, ורצועת קשירה עליונה הממוקמת בגב המושב. נקודות עיגון אלו משמשות להתקנה של מושבי בטיחות לילדים עם עיגוני LATCH מבלי להשתמש בחגורות הבטיחות של הרכב. כמה מיקומי מושב עשויים לכלול רצועת קשירה עליונה אבל לא עיגונים תחתונים. במיקומי מושבים אלה, יש להשתמש בחגורת הבטיחות עם רצועת הקשירה עליונה להתקנת מושב הבטיחות. למידע נוסף ראה את הטבלה הבאה.

מערכת ריסון עם נקודת עיגון תחתונות ורצועת קשירה עבור ילדים (LATCH)



022668173

תווית LATCH

רכבך מצויד במערכת עיגון מושבי בטיחות המכונה LATCH, שהיא ראשי תיבות באנגלית של נקודת עיגון תחתונות ורצועת קשירה עבור ילדים. מערכת LATCH היא בעלת שלוש נקודות עיגון להתקנה של מושב בטיחות לילד LATCH.

שאלות שכיחות על התקנת מושבי בטיחות לילדים באמצעות LATCH		
מהי מגבלת המשקל (משקל הילד +משקל מושב הבטיחות) עבור שימוש במערכת עיגון LATCH לחיבור מושב בטיחות לילד?	עד 29.5 ק"ג	השתמש במערכת עיגון LATCH עד שהמשקל המשולב של הילד ומושב הבטיחות הוא 29.5 ק"ג. השתמש בחגורת בטיחות ורצועת קשירה עליונה במקום במערכת עיגון LATCH, כאשר המשקל המשולב מעל 29.5 ק"ג.
האם ניתן להשתמש יחד במערכת עיגון LATCH ובחגורת הבטיחות להתקנה של מושב בטיחות הפונה לאחור או הפונה לפנים?	לא	אל תשתמש בחגורת הבטיחות כאשר אתה משתמש במערכת עיגון LATCH להתקנה של מושב בטיחות הפונה לאחור או הפונה לפנים. מושבי הגבהה ניתנים לחיבור לעיגוני LATCH אם יצרן מושב ההגבהה מתיר זאת. למידע נוסף, עיין בהוראות של מושב ההגבהה.
האם ניתן להתקין מושב בטיחות לילד במיקום המרכזי באמצעות עיגונים תחתונים עבור LATCH של המושבים הצדדיים?	כן	אתה יכול להתקין מושבי בטיחות לילדים עם עיגונים תחתונים גמישים במיקום המרכזי. העיגונים הפנימיים הם במרחק של 448 מ"מ. אל תתקין מושבי בטיחות לילדים עם עיגונים תחתונים קשיחים במיקום המרכזי.
האם שני מושבי בטיחות ניתנים לחיבור באמצעות עיגוני LATCH תחתונים?	לא	לעולם אל "תחלוק" עיגון LATCH בין שני מושבי בטיחות או יותר. אם במיקום המרכזי אין עיגוני LATCH תחתונים, השתמש בחגורת הבטיחות להתקנת מושב הבטיחות המרכזי ליד מושב בטיחות המחובר בעיגוני LATCH במושב הצדדי.
האם מושב בטיחות הפונה לאחור יכול לגעת בגב מושב הנוסע הקדמי, אם הנוסע הקדמי?	כן	מושב הבטיחות יכול לגעת בגב מושב הנוסע הקדמי, אם יצרן המושב מתיר את המגע. למידע נוסף, עיין בהוראות של מושב הבטיחות.
האם ניתן להסיר את משענות הראש האחוריות?	כן	ניתן להסיר את משענות הראש של כל מושב אחורי, אם הן מפריעות להתקנה של מושב בטיחות לילד.

עיגון LATCCH במושב המרכזי

אל תתקין מושבי בטיחות לילדים עם עיגונים תחתונים קשיחים במושב האחורי המרכזי. התקן סוג זה של שמושבי בטיחות לילדים רק במושבים הצדדיים. מושבי בטיחות לילדים עם חיבורים גמישים עם רצועה ניתנים להתקנה בכל מושב אחורי.

אזהרה!

אל תשתמש באותו עיגון תחתון, כדי להתקין מספר מושבי בטיחות. אם אתה מתקין מושב בטיחות תואם לעיגוני LATCCH אחד ליד השני עליך להשתמש בחגורת הבטיחות עבור המיקום המרכזי. אתה יכול להשתמש בעיגוני LATCCH או בחגורת הבטיחות להתקנת מושבי בטיחות לילדים במושבים הצדדיים. עיין ↵ עמוד 376 להוראות התקנה כלליות.

עקוב תמיד אחר הוראות היצרן של מושב הבטיחות בעת התקנתו ברכב. לא כל מושבי הבטיחות לילדים יותקנו כפי שמתואר כאן.

זיהוי המיקום של עיגוני הקשירה העליונה

ישנן נקודות עיגון לרצועת קשירה עליונה מאחורי כל מושב אחורי.

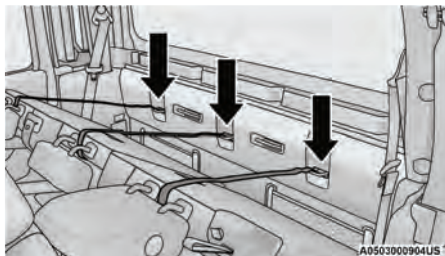

עיגוני רצועת קשירה עליונה

מושבי – בטיחות לילדים מסוג LATCCH יהיו מצוידים במוט קשיח או רצועה גמישה בכל צד. לכל מוט יהיה זו או מחבר לצורך חיבור לעיגונים ואמצעי להידוק החיבור אל העיגון. ייתכן שגם מושבי בטיחות הפונים לפנים ומספר מושבי בטיחות הפונים לאחור יהיו מצוידים ברצועת קשירה עליונה. בקצה הרצועה ישנו וו המתחבר לנקודת העיגון של הרצועה, ומשמש כאמצעי להידוק הרצועה לאחר חיבורה לנקודת העיגון.

זיהוי מיקום העיגונים של LATCCH

נקודות העיגון התחתונות הן מוטות עגולים הממוקמים מאחורי כרית המושב במקום המפגש עם המשענת, מתחת לסמלי העיגון שמופיעים על המשענת. ניתן לראות אותם כאשר אתה מתכופף במושב האחורי כדי להתקין את המושב. ניתן לחוש בהם בקלות אם מעבירים את האצבעות במקום החיבור של המושב עם המשענת.

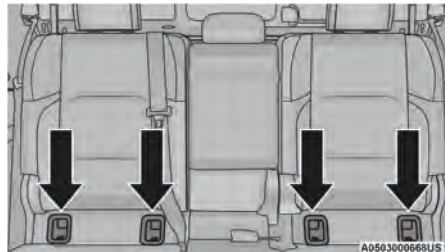

עיגוני LATCCH

התקנת מושב בטיחות לילד תואם LATCH

אם במושב בו אתה רוצה להתקין את מושב הבטיחות קיימת חגורת בטיחות עם מותחן נעילה אוטומטית (ALR), אחסן את חגורת הבטיחות לפי ההוראות המפורטות. בטיחות לילדים באמצעות חגורות הבטיחות" כדי לבדוק אילו סוגים של חגורות בטיחות קיימות בכל מושב.

1. שחרר את אמצעי הכיוון במחברים התחתונים ועל גבי רצועת הקשירה העליונה של מושב הבטיחות, כך שתוכל לחבר אותם ביתר קלות לנקודות העיגון ברכב.
2. מקם את מושב הבטיחות בין נקודות העיגון התחתונות לאותו מושב ברכב. אם משענת הגב של המושבים אחוריים ניתנת להטיה אתה עשוי להידרש להסיט מעט את גב המושב או להרים את משענת הראש כדי להציב את מושב הבטיחות כראוי. אם ניתן להזיז את המושב האחורי קדימה ואחורה, הזז אותו אחורה ככל האפשר כדי לאפשר מרווח תקין למושב הבטיחות. ניתן גם להזיז את המושב הקדמי קדימה כדי לאפשר מרווח מספיק

3. חבר את ווים התחתונים או המחברים של מושב הבטיחות לנקודות העיגון התחתונות במושב הנבחר ברכב.
4. אם למושב הבטיחות יש רצועת קשירה, חבר אותה לנקודות העיגון של רצועת הקשירה העליונה.
5. הדק את כל הרצועות תוך כדי דחיפת מושב הבטיחות לאחור ולמטה לכיוון המושב. הסר את העודפים ברצועות בהתאם להוראות היצרן של מושב הבטיחות לילד.
6. בדוק שמושב הבטיחות מותקן כראוי ומהודק היטב על ידי משיכת ההתקן לפנים ולאחור במושב, בכיוון נתיב החגורה. הוא לא אמור לזוז ביותר מ- 25 מ"מ לכל כיוון.

כיצד לאחסן חגורת בטיחות עם מותחן נעילה אוטומטי (ALR) שלא נעשה בה שימוש:

כאשר משתמשים במערכת LATCH כדי להתקין מושב בטיחות לילד, אחסן את כל חגורות הבטיחות עם מותחני נעילה אוטומטיים שאינן בשימוש על ידי נוסעים אחרים, או משמשות לאבטחת מושב הבטיחות. חגורה שאינה בשימוש עלולה לפגוע בילד אם הוא ישחק איתה ובטעות ינעל את מנגנון הנעילה של החגורה.

לפני שמתקינים מושב בטיחות לילד באמצעות מערכת LATCH, חגור את חגורת הבטיחות מאחורי מושב הבטיחות והרחק מהישג ידו של הילד. אם החגורה מפריעה בהתקנת מושב הבטיחות, במקום לחגור את החגורה מאחורי המושב העבר אותה דרך חגורת מושב הבטיחות לילד והדק אותה לאבזם. אל תנעל את חגורת הבטיחות. יש להסביר לכל הילדים ברכב שחגורת הבטיחות אינה צעצוע ושאסור להם לשחק איתה.

אזהרה!

- התקנה לא נכונה של מושב בטיחות לילד לעיגוני LATCH עלולה להוביל לכשל בתפקודו, והילד עלול להיפצע אנושות ואף למות. עקוב אחר הוראות היצרן של מושב הבטיחות בעת התקנתו ברכב.
- עיגוני מושב הבטיחות נועדו לעמוד בעומסים המופעלים על מושב בטיחות לילד המותקן כראוי. בשום אופן הן לא נועדו לשימוש באמצעות חגורות בטיחות רגילות, רתמות, או כדי לחבר חפצים או ציוד אחרים לרכב.

מערכות חגורות בטיחות מותניים/כתף להתקנת מושב בטיחות לילד ברכב



A0503000664US

מיקומי מותחן נעילה אוטומטי

ALR – מותן נעילה אוטומטי ניתן לשינוי סמל נקודת קשירה עליונה

חגורות הבטיחות במושב מצוידות במותחני נעילה אוטומטיים (ALR) שנועדו לשמור על חלק המותניים של חגורת הבטיחות מהודק סביב מושב הבטיחות לילד, כך שאין צורך להשתמש במהדק נעילה. ניתן להעביר את המותחנים למצב נעול באמצעות משיכת החגורה מהתושבת, ולאחר מכן להניח לחגורה להתגלגל חזרה.

אם המותחן נעול, יישמע צליל נקישה כאשר החגורה חזרה למקומה בתושבת.

למידע נוסף על מותחני נעילה אוטומטיים (ALR), עיין בתיאור ↵ עמוד 379.

למידע נוסף עיין בטבלה הבאה ובנושאים הבאים.

התקנת מושבי בטיחות לילדים באמצעות חגורת בטיחות

אבטחת מושבי בטיחות לילדים למושבים ברכב צריכה להתבצע באמצעות חגורות בטן או באמצעות חלק זה ברצועת המותניים/כתף.

אזהרה!

- התקנה או אבטחה לא נכונה של מושב הבטיחות עלולה לגרום לכשל בתפקודו, והילד עלול להיפצע אנושות ואף למות.
- מלא אחר הוראות היצרן של מושב הבטיחות בעת התקנתו ברכב.

שאלות שכיחות על התקנת מושבי בטיחות לילדים באמצעות חגורות הבטיחות		
השתמש תמיד ברצועת קשירה עליונה בעת שימוש בחגורת הבטיחות להתקנת מושב בטיחות לילד הפונה לפנים, עד למגבלת משקל המומלץ של מושב הבטיחות.	מגבלת המשקל של מושב הבטיחות לילד	מהי מגבלת המשקל (משקל הילד +משקל מושב הבטיחות) עבור שימוש ברצועות קשירה עליונות וחגורות הבטיחות להתקנת מושב בטיחות לילד?
מגע בין מושב הנוסע הקדמי למושב הבטיחות מותר, אם יצרן המושב מתיר את המגע.	כן	האם מושב בטיחות הפונה לאחור יכול לגעת בגב מושב הנוסע הקדמי?
ניתן להסיר את משענות הראש של כל מושב אחורי, אם הן מפריעות להתקנה של מושב בטיחות לילד.	כן	האם ניתן להסיר את משענות הראש האחוריות?
אל תפתל את מנגנון החגורה במיקום הישיבה עם מותחני גלילה אוטומטיים (ALR).	לא	האם ניתן לפתל את מנגנון האבזם כדי להדק את חגורת הבטיחות בנתיב כנגד מושב הבטיחות לילד?

2. משוך את חגורת הבטיחות מספיק כדי להעביר אותה דרך נתיב החגורה במושב הבטיחות. אל תגרום לפיתול חגורת הבטיחות.
 3. החלק את להב האבזם לתוך התפס עד להישמע צליל נקישה.
 4. משוך את החגורה כך שתהדק את חלק החגורה התחתון (באזור המותניים) אל מושב הבטיחות.
 5. כדי לנעול את חגורת הבטיחות, משוך את כל חגורת הבטיחות החוצה ממנגנון הנעילה שלה. לאחר מכן, אפשר לחגורה לחזור לתוך המנגנון. בעת חזרתה יישמע צליל נקישה המציין שהחגורה נמצאת כעת במצב נעילה אוטומטית.
 6. נסה למשוך את החגורה החוצה ממנגנון הנעילה שלה. אם היא נעולה, לא תוכל למשוך את החגורה חזרה החוצה. אם המנגנון לא ננעל, חזור על ההוראות בסעיף 5.
 7. לבסוף, הדק את החגורה סביב מושב הבטיחות, תוך כדי דחיפתו לפניך ולאחור אל תוך מושב הרכב.
 8. אם למושב בטיחות לילד יש רצועת קשירה עליונה ולמיקום הישיבה יש נקודת עיגון לרצועת קשירה עליונה חבר והדק את רצועת הקשירה העליונה.
 9. בדוק שמושב הבטיחות מותקן כראוי ומהודק היטב על ידי משיכת ההתקן לפניך ולאחור במושב, בכיוון נתיב החגורה. הוא לא אמור לזוז ביותר מ- 25.4 מ"מ לכל כיוון.
- כל מערכת חגורות בטיחות נעשית רפויה עם הזמן, לכן בדוק את החגורה מפעם לפעם והדק אותה כנדרש.

התקנת מושב בטיחות לילד באמצעות מותחני נעילה אוטומטיים (ALR)

אבטחת מושבי בטיחות לילדים למושבים ברכב צריכה להתבצע באמצעות חגורות בטן או באמצעות חלק זה ברצועת המותניים/כתף.

אזהרה!
<ul style="list-style-type: none"> ● התקנה או אבטחה לא נכונה של מושב הבטיחות עלולה לגרום לכשל בתפקודו, והילד עלול להיפצע אנושות ואף למות. ● עקוב אחר הוראות היצרן של מושב הבטיחות בעת התקנתו ברכב.

1. מקם את מושב הבטיחות במרכז המושב. בדגמים מסוימים תידרש להסיט מעט את גב המושב או להרים את משענת הראש כדי להציב את מושב הבטיחות כראוי. אם ניתן להזיז את המושב האחורי קדימה ואחורה, הזז אותו אחורה ככל האפשר כדי לאפשר מרווח תקין למושב הבטיחות. ניתן גם להזיז את המושב קדימה לשם כך.

התקנת מושבי בטיחות לילד באמצעות נקודות עיגון של רצועת קשירה עליונה

אזהרה!

אל תחבר את רצועת הקשירה עליונה לכל נקודה אחרת לפני מושב הבטיחות, כולל מסגרת המושב או נקודת עיגון לרצועת קשירה עליונה. חבר את רצועת הקשירה העליונה של מושב בטיחות הפונה לאחור לנקודת עיגון לרצועת קשירה עליונה המאושרת עבור מושב זה, ונמצאת מאחורי הקצה העליון של המושב. ראה ↵ עמוד 373 למיקום של נקודות עיגון לרצועת קשירה עליונות ברכב.



4. חבר את הוו בדופן האחורית של תא הנוסעים (בתוך פתח המסומן בסמל נקודת עיגון עליונה).
5. דחוף את משענת הגב לאחור עד שהעיגון משולב ומחוון אדום מוצג על הרצועה.
6. הדק את הרצועות בהתאם להוראות היצרן של מושב הבטיחות לילד.

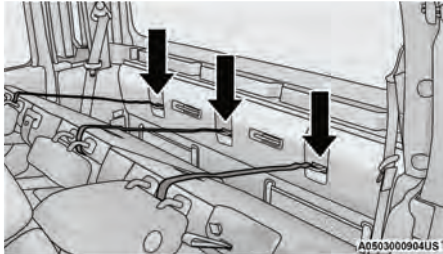

מיקומי עיגונים לרצועת קשירה עליונות

1. מקם את מושב הבטיחות על המושב וכוון את רצועת הקשירה העליונה כך שהיא תגיע מעבר למשענת הגב של המושב מתחת למשענת הראש לנקודת העיגון שנמצאת ישירות מאחורי המושב.
2. שחרר את משענת הגב במשיכה של השחרור הנמצאת על החלק העליון של משענת הגב כדי לספק מקום להגיע לעיגון לרצועת קשירה עליונה.
3. העבר את רצועת הקשירה בצורה ישרה וקצרה ככל האפשר ממושב הבטיחות אל נקודת העיגון. רצועת הקשירה צריכה לעבור בין מוטות משענת הראש מתחת למשענת הראש. ייתכן שתצטרך להרים את משענת הראש כדי שהרצועה תוכל לעבור מתחתיה ובין המוטות.

הסעת חיות מחמד

כריות אוויר הנפתחות במושב הקדמי עלולות לפגוע בחיית המחמד שלך. בעל חיים ללא ריסון יושלך ממקומו והוא עלול להיפגע, או לפגוע בנוסעים בעת בלימת פתע או התנגשות. יש לרסן חיות מחמד במושב האחורי, ברתמה או במנשא מתאימים, המהודקים באמצעות חגורות הבטיחות.

בדיקות בטיחות שיש לבצע בתוך הרכב

חגורות בטיחות

בדוק את המערכת באופן שוטף, חפש אחר חתכים, פרימה, או חלקים רופפים. יש להחליף מיד חלקים פגומים. אל תפרק את המערכת ואל תבצע בה שינויים.

יש להחליף את מערכות חגורות הבטיחות הקדמיות לאחר התנגשות. יש להחליף את חגורות הבטיחות לאחר התנגשות, באם ניזוקו בתאונה (מנגנון הנעילה נפגע, החגורות נקרעו וכד'). החלף את חגורת הבטיחות אם יש ספק לגבי תקינותה.

אזהרה!

- אל תשאיר ילדים או בעלי-חיים בתוך רכב חונה במזג אוויר חם. הצטברות חום פנימית עלולה לגרום פציעות חמורות או מוות.
- מסוכן ביותר להסיע נוסעים באזור מטען, בפנים או מחוץ לרכב. בעת התנגשות, אנשים הנוסעים באזורים אלה הם בעלי סיכוי גבוה יותר להיפצע או להיהרג.
- אל תאפשר לאף נוסע לשבת באזור ללא מושב וחגורת בטיחות ברכב בעת הנסיעה.
- ודא שכל הנוסעים ישובים וחגורים כראוי.

אזהרה!

- חיבור לא נכון של הרצועה עלול לגרום לתזוזה מוגברת של ראש הילד ולפגיעה בו. השתמש רק בנקודות העיגון הממוקמות מאחורי מושב הילד כדי לאבטח רצועת קשירה עליונה של מושב בטיחות לילד.
- אם רכבך מצויד במושב אחורי מפוצל, שים לב שרצועת הקשירה לא נכנסת במרווח בין המושבים כאשר אתה מהדק את הרצועה.

עצות בטיחות

הסעת נוסעים

לעולם אין להסיע נוסעים בתא המטען.

נורית אזהרת כרית אוויר

עם העברת מתג ההתנעה למצב ON/RUN, הנורית ✱ נדלקת למשך 4-8 שניות לצורך בדיקת תקינותה. אם הנורית לא נדלקה, נשארת דולקת או נדלקת במהלך הנסיעה, יש לדאוג לבדיקה של מערכת כריות האוויר בהקדם האפשרי. לאחר בדיקת הנוריות, אם זוהתה תקלה בנורית האזהרה, היא תידלק ויישמע אות קולי. היא תוסיף לדלוך עד שהתקלה תטופל. אם הנורית נדלקת וכבית לסירוגין, או נשארת דולקת במהלך הנסיעה, דאג לבדיקה של הרכב בהקדם האפשרי. למידע נוסף, עיין בנושא "מערכות ריסון לנוסעים" בפרק "בטיחות".

מפשיר אדים

בדוק את פעולת מפשיר האדים על ידי בחירת מצב הפשרה וקבע את פעולת המניפה על מהירות גבוהה. במצב זה תחוש שזרם האוויר מופנה כלפי השמשה הקדמית. אם מפשיר האדים אינו פועל, פנה למרכז שירות לתיקון התקלה.

מידע בטיחותי בנוגע לשטיחונים

השתמש תמיד בשטיחונים שמתאימים לגודל רצפת הרכב. השתמש רק בשטיחונים שלא מפריעים להפעלת הדוושות. השתמש רק בשטיחון רצפה המחובר היטב באמצעות מהדקי שטיחון הרצפה, כך שהוא לא יחליק מחוץ למקומו ויפריע בדרך כלשהי להפעלת הדוושה, או יפגע בהפעלה הבטוחה של רכבך.

אזהרה!

שטיחונים פגומים, מקופלים, שחוסמים את האזור או שלא הורכבו כהלכה, או מהדקי שטיחונים פגומים, עלולים להפריע לפעולת הדוושות ולשליטתך ברכב. למניעת פגיעה חמורה ואף מוות:

- שים לב תמיד שהשטיחון מחובר  למהדקים ברצפה באופן מיטבי. אין להרכיב את השטיחונים הפוך או בכיוון ההפוך. יש למשוך קלות את השטיחונים באופן קבוע, על מנת לוודא שהם מחוברים היטב.

(המשך)

אזהרה! (המשך)

- יש להסיר תמיד את השטיחונים הקיימים מרצפת הרכב  לפני החלפתם בחדשים. לעולם אל תשתמש בשטיחונים חדשים על גבי שטיחונים שכבר קיימים ברכב.
- השתמש תמיד בשטיחונים שמתאימים לגודל רצפת הרכב. לעולם אל תרכיב שטיחונים שאינם יכולים להיתפס היטב בחיבורים ברצפה. אם יש צורך להחליף את השטיחונים, השתמש בשטיחונים מאושרים על ידי היצרן ומאותו סוג, דגם ושנה של הרכב שלך.
- השטיחון בצד הנהג מיועד לאזור רגליו של הנהג בלבד. כדי לבדוק שהשטיחונים לא מפריעים, יש להחנות את הרכב, לכבות את המנוע ולחוץ על כל הדוושות עד סופן (כולל המצמד, אם קיים). אם השטיחון מפריע לפעולת אחת הדוושות, או אם אינו מחובר היטב, הסר אותו מהרצפה ואחסן אותו בתא המטען.

(המשך)

אורות

היעזר באדם נוסף כדי לבדוק את תקינות התאורה החיצונית ופנסי הבלמים בזמן שאתה מטפל בבקרי האורות. בדוק את פעולת נוריות החיווי בלוח המחוונים עבור פנסי האיתות ואלומת האור הגבוה בפנסים הראשיים.

מנעולי הדלתות

בדוק שהדלתות נסגרות וננעלות כהלכה.

ניזילות

בדוק את השטח מתחת לרכב לאחר חניית לילה, האם קיימות דליפות של דלק, שמן, נוזל קירור המנוע או נוזלים אחרים. בדוק גם שאין אדי דלק או דליפות של נוזל הבלמים. אם התגלו, יש לאתר את מקורם ולדאוג לטיפול מיידי.

אזהרה! (המשך)

- מומלץ להשתמש בתמיסת סבון עדין ומים בלבד לניקוי השטיחונים. לאחר הניקוי, בדוק תמיד שהשטיחונים הורכבו כהלכה, ומשוך אותם קלות כדי לבדוק שאובטחו לרצפת הרכב באמצעות המהדקים.

בדיקות בטיחות תקופתיות שיש לבצע מחוץ לרכב

צמיגים

בדוק סימני בלאי של סולייט הצמיג וסימני שחיקה לא אחידים. בדוק אם יש אבנים, מסמרים, שברי זכוכית או חפצים אחרים הנעוצים בסוליה או בדופן הצמיג. בדוק שאין חתכים או סדקים בסוליה או בדופן הצמיג, ושאין בליטות בדופן הצמיג. בדוק שאומי הגלגלים מהודקים, ואת לחץ האוויר בצמיגים (כולל בצמיג החלופי).

אזהרה! (המשך)

- השטיחון בצד הנוסע הקדמי מיועד לאזור רגליו של הנוסע הקדמי בלבד.
- ודא תמיד שחפצים לא יכולים ליפול לאזור רגליו של הנהג כאשר הרכב בנסיעה. חפצים אלו עלולים להילכד מתחת לדוושות ולגרום לחוסר שליטה על הרכב.
- אין להניח חפצים מתחת לשטיחון (לדוגמה, מגבות, מפתחות וכד'). חפצים אלו עלולים לשנות את מיקום השטיחון על הרצפה ולהפריע לפעולת הדוושות.
- אם השטיח ברכב הוסר או הורכב מחדש, ודא תמיד שהוא מורכב כהלכה, ובדוק שחיבורי השטיחונים מהודקים היטב לריפוד הרכב. כדי לבדוק שאין הפרעה, לחץ על כל אחת מהדוושות עד סופן ולאחר מכן הרכב מחדש את השטיחונים.

(המשך)

הדרך הטובה ביותר למניעת חדירת גז פחמן דו חמצני לתוך חלל הרכב היא שמירה על מערכת גזי פליטה תקינה.

בכל פעם שתשים לב לרעש חריג ממערכת הפליטה, אם נכנסו גזים רעילים לרכב או אם תחתית או חזית הרכב נפגעה, גש מיד למרכז השירות על מנת לבדוק את מערכת הפליטה ואת חלקיה. ודא שאין חלקים שבורים או פגועים, ושחלקים לא התבלו או ניתקו ממקומם. תפריים פרומים או חיבורים הופפים עלולים לאפשר כניסה של גזים רעילים לתוך תא הנוסעים. בנוסף, בדוק את מערכת הפליטה בכל פעם שהרכב מורם, למקרה שיש צורך בשימון או בהחלפת השמן. החלף אותם במידת הצורך.

אזהרות מפחמן חד חמצני

אזהרה!

פחמן חד חמצני הוא גז פליטה רעיל. הקפד על אמצעי הזהירות הבאים כדי למנוע הרעלת פחמן חד חמצני:

- הימנע משאיפת גזי פליטה. הם מכילים פחמן חד חמצני, גז חסר צבע וריח, העלול לגרום למוות. לעולם אל תפעיל את המנוע במקומות סגורים, כגון מוסך, ולעולם אל תשב במשך זמן רב, במכונית חונה כשמנוע פועל. אם המכונית עומדת במקום פתוח, כאשר המנוע פועל למשך פרק זמן לא קצר, כוון את מערכת האוורור להכנסת אוויר צח מחוץ לרכב.
- תחזוקה הולמת תגן מפני פחמן חד חמצני. דאג לבדיקת מערכת הפליטה בכל פעם שהרכב מועלה על מגבה. דאג לתקן במהרה כל גורם חריג. עד לתיקון המצב נהג כשכל החלונות פתוחים.

אזהרה!

- גזי פליטה עלולים לפגוע ואף לגרום למוות. גזי פליטה כוללים פחמן חד-חמצני, שהוא גז נטול צבע וריח. כדי למנוע נשימה של פחמן חד-חמצני (CO), ציית להוראות הבטיחות:
- אל תפעיל את המנוע במקום סגור כמו מוסך, לפרק זמן ארוך יותר מהדרוש לכניסה או ליציאה מהאזור.
 - אם יש צורך לנסוע עם דלת תא המטען/דלתות אחוריות פתוחות, ודא שכל החלונות סגורים ושמוניפת בקרת האקלים פועלת בעוצמה גבוהה. אל תשתמש במצב מחזור אוויר.
 - אם יש צורך להישאר ברכב חונה עם מנוע פועל, קבע את מערכת האוורור על מצב של הזרמת אוויר חיצוני לתוך הרכב. הגדר את האוורור לעוצמה גבוהה.

במקרה חירום

מערכת שיחות חירום - אם קיימת

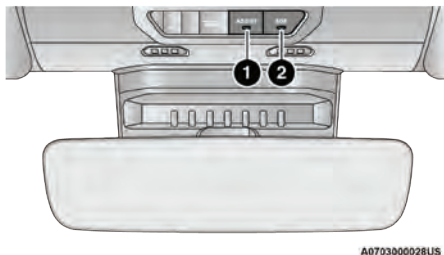

לחצני SOS Assist-I

1 - לחצן Assist (סיוע)

2 - לחצן SOS (חירום)

אם קיימת, הקונסולה העילית כוללת לחצני חירום (SOS) וסיוע (Assist).

לחץ על המתג להפעלת מהבהבי חירום. כאשר המתג הופעל כל פנסי האיתות מהבהבים כדי להתריע לתנועה על קיומו של מצב חירום. לחץ על המתג פעם נוספת לכיבוי מהבהבי תאורת חירום.

זוהי מערכת אזהרה בחירום ואין להשתמש בה כאשר הרכב בתנועה.

השתמש בה כאשר רכבך תקוע והוא עלול להוות סכנה בטיחותית למשתמשים בדרך.

כאשר תעזוב את רכבך כדי להזעיק עזרה, מהבהבי החירום ימשיכו לפעול גם לאחר שמתג ההתנעה הועבר למצב OFF.

הערה:

בעת שימוש ממושך, מהבהבי החירום עלולים לגרום להתרוקנות המצבר.

פנסי אזהרת חירום

מתג פנסי אזהרת חירום נמצא בקבוצת המתגים לצד מתחת לבקרי מערכת בקרת האקלים.



מתג פנסי אזהרת חירום

אזהרה!

ציית תמיד לחוקי התעבורה ושים לב למתרחש בדרך. סע תמיד בזהירות שידך אוחזת בגלגל ההגה. אתה נושא באחריות המלאה ובסיכונים הכרוכים בשימוש במאפיינים וביישומים של רכבך. השתמש במאפיינים וביישומים אלה רק שבטוח לעשות זאת. אחרת, קיימת סכנת פציעות חמורות או קטלניות.

הערה:

- רכבך יכול לשדר נתונים כפי שאושר ע"י ספק שירותי הטלפון.
- לחצני ASSIST ו-SOS יפעלו אם אתה מחובר לרשת תקשורת פעילה רשת תקשורת LTE (קול/נתונים) או 4G (נתונים), המובנות ברכב. שירותי Uconnect אחרים יפעלו רק אם שירותי SiriusXM Guardian פעיל ואתה מחובר לרשת LTE (קול/נתונים) או 4G (נתונים) פעילה.

שיחת סיוע

לחצן ASSIST משמש לחיבור אוטומטי לאחד ממרכזי התמיכה הבאים:

- שירותי דרך – אם יש נקר או דרושה גרירה, פשוט לחץ על לחצן ASSIST ותקושר למישהו שיכול לסייע לך. מפעיל שירותי דרך ידע מהו רכבך והיכן הוא נמצא. עשויים להיות חיובים נוספים עבור שירותי דרך.
- שירות לקוחות של SiriusXM Guardian – תמיכה מהרכב של SiriusXM Guardian.
- שירות לקוחות לרכב – כל התמיכה לכל הנושאים האחרים הקשורים ברכב.
- שירות לקוחות של Uconnect – תמיכה כללית בנושאי רדיו, טלפון וניווט.

שיחת חירום

1. לחץ על לחצן SOS בקונסולה העילית.

הערה:

במקרה שלחצן SOS נלחץ בשוגג, יש 10 שניות של השהיה לפני שמערכת שיחת חירום יוזמת שיחה למוקד שיחת החירום. לביטול שיחת חירום, לחץ על לחצן בקונסולה העילית או לחץ על לחצן ביטול במסך ההתקן. סיום של שיחת SOS יכבה את הנורית הירוקה בקונסולה העילית.

2. הנורית נמצאת בתוך לחצני ASSIST ו-SOS שבקונסולה העילית תידלק בירוק כאשר נוצרת תקשורת עם מוקד שיחת חירום.

אזהרה!

- אם קיימת סכנה לכל אדם הנמצא ברכב (לדוגמה ניתן לראות אש או עשן, תנאי הדרך או המיקום מסוכן), אל תחכה לדבר עם מוקד החירום. הנוסעים חייבים לצאת מהרכב מיד, ולעבור למקום בטוח יותר.
- לעולם אל תניח דבר על או ליד ה-3G (נתונים) של הרכב ואנטנות ה-GPS. אתה תוכל למנוע את קליטת האותות של ה-3G (נתונים) וה-GPS, אשר יכול למנוע מרכבך לבצע שיחת חירום. דרוש חיבור רשת 3G (נתונים) פעיל ואותות GPS בשביל שמערכת שיחת חירום תתפקד כראוי.

(המשך)

הערה:

- רכבך יכול לשרד נתונים כפי שאושר ע"י ספק שירותי הטלפון.
- לאחר שנוצרה תקשורת בין מערכת שיחת חירום של הרכב ומוקד שיחת חירום, מוקד שיחת חירום יוכל לבצע שיחה קולית עם הרכב כדי לקבוע האם נדרשת עזרה נוספת. לאחר שמוקד שיחת החירום פותח שיחה קולית עם מערכת החירום של הרכב, המוקד יוכל לדבר עם נוסעי הרכב ולשמוע את המתרחש ברכב.
- 5. מערכת שיחת חירום תנסה להישאר מחוברת עם מוקד שיחת חירום עד שמוקד שיחת חירום מסיים את השיחה.

3. ברגע שנוצר קשר בין הרכב ומוקד החירום, מערכת שיחת חירום תשרד למוקד את נתוני הרכב החשובים הבאים:

- ציון העובדה שהנהג ביצע שיחה חירום
- סוג הרכב.
- קואורדינטות ה-GPS הידועות האחרונות של הרכב.

4. תוכל לדבר עם מוקד שיחת חירום דרך מערכת השמע של הרכב כדי לקבוע אם נדרשת עזרה נוספת.

אזהרה!

ציית תמיד לחוקי התעבורה ושים לב למתרחש בדרך. סע תמיד בזהירות שידיך אוזרות בגלגל ההגה. אתה נושא באחריות המלאה ובסיכונים הכרוכים בשימוש במאפיינים וביישומים של הרכב. השתמש במאפיינים וביישומים אלה רק שבטוח לעשות זאת. אחרת, קיימת סכנת פגיעות חמורות או קטלניות.

אזהרה! (המשך)

- מערכת שיחת חירום מוטמעת במערכת החשמל של הרכב. אל תתקין חלפים או חלקי חילוף חשמליים למערכת החשמל של הרכב. הדבר יכול למנוע מרכבך לשלוח אותות כדי לבצע את שיחת החירום. כדי למנוע התערבות שיכולה לגרום לתקלה במערכת שיחת החירום, לעולם על תתקין חלפים או חלקי חילוף למערכת החשמל של הרכב (לדוגמה מכשיר קשר, רדיו CB, מתעד נתונים וכו'), ואל תגרום לשינויים באנטנות הרכב. אם המצבר ברכבך נחלש או מתנתק מסיבה כלשהי(כולל בזמן או אחרי תאונה) בין השאר לא יפעלו תקשורת עזרי הרכב, אפלקציות ושירותים אחרים.
- שינויים באחד החלקים של מערכת כריות האוויר עלולים לגרום לכשל בהפעלתה בעת הצורך. אתה עלול להיפצע ללא הגנת כריות האוויר.

מגבלות מערכת שיחת החירום

- מפעילי מוקדי שיחת חירום ושירותי חירום אחרים מחוץ לארה"ב עשויים לא להגיב לתקשורת ממערכת שיחת חירום.
- אם מערכת שיחת חירום זיהתה תקלה, כל אחד מהדברים הבאים עשוי להתרחש:
- הנורית הדולקת בלחצנים i ASSIST – SOS יידלקו קבוע באדום.
 - המסך יציג את ההודעה הבאה Vehicle phone requires service. Please contact your dealer (נדרש טיפול בטלפון הרכב. פנה למרכז שירות מורשה).
 - תושמע הודעה קולית Vehicle phone requires service. Please contact your dealer (נדרש טיפול בטלפון הרכב. פנה למרכז שירות מורשה).

אזהרה!

- אם הנורית דולקת במראה הפנימית, ייתכן שלא תוכל להפעיל את שירות שיחת חירום SOS. אם הנורית במראה הפנימית דולקת, הבא את הרכב מיד למרכז שירות מורשה לטיפול במערכת שיחת חירום.
 - המערכת לריסון הנוסעים (ORC) תדלק בנורית אזהרת תקלה בכריות אוויר בלוח המחוונים אם זיהו תקלה במערכת כריות האוויר. אם נורית אזהרת כרית האוויר דולקת, הבא את הרכב מיד לתיקון במרכז שירות מורשה.
- גם אם מערכת שיחת חירום פעילה לחלוטין, גורמים שמעבר לשליטת חברת FCA עלולים למנוע או להפסיק את מערכת שיחת חירום. מגבלות מערכת שיחת החירום

- שיניים או שיפורים שאינם מאושרים על ידי גוף האחראי לוודא את התאמתם, עלולים לגרום לביטול של האישור למשתמש להפעיל את הצידוד.

זהירות!
התזת חומר ניקוי ישירות על המראה עלולה לגרום לה נזק. לכן, התזת חומר ניקוי על מטלית ולאחר מכן נגב את המראה.

שיחת חירום אוטומטית - אם קיימת

שיחת חירום אוטומטית הוא שירות בטיחות באמצעות דיבורית שיכול לחבור אותך מיד עם סיוע במקרה שכריות האוויר הופעלו. עיין בספר ההוראות המצורף של מערכת המולטימדיה.

אזהרה!

ציית תמיד לחוקי התעבורה ושים לב למתרחש בדרך. סע תמיד בזהירות שידך אוחזות בגלגל ההגה. אתה נושא באחריות המלאה ובסיכונים הכרוכים בשימוש במאפיינים ובשימושים של רכבך. השתמש במאפיינים ובשימושים אלה רק שבטוח לעשות זאת. אחרת, קיימת סכנת פציעות חמורות או קטלניות.

הערה:

- רכבך יכול לשרד נתונים כפי שאושר ע"י ספק שירותי הטלפון.
- לעולם אל תניח דבר על או ליד אנטנות שירותי LTE (קול/נתונים) או 3G או 4G (נתונים) ו/או GPS. אתה תוכל למנוע את קליטת האותות של שירותי LTE (קול/נתונים) או 4G (נתונים) ואת ה-GPS, אשר יכול למנוע מרכבך לבצע שיחת חירום. דרוש חיבור רשת LTE (קול/נתונים) או 4G (נתונים) פעילה ואותות GPS בשביל שמערכת שיחת חירום תתפקד כראוי.

- גורמים אלו כוללים בין השאר את הדברים הבאים:
 - מתג ההתנעה במצב OFF.
 - מערכות החשמל של הרכב לא תקינות.
 - התוכנה ולא חומרה של מערכת שיחת החירום נפגעו במהלך תאונה.
 - מצבר הרכב איבד מתח או נותק בעקבות תאונה.
 - הכיסוי של שירותי LTE (קול/נתונים) או 3G או 4G (נתונים) ו/או אותות GPS אינם זמינים או נקטעים.
 - תקלה בציוד במוקד של מפעיל שיחת SOS.
 - שגיאת מפעיל של מוקד שיחת חירום.
 - עומס ברשת LTE (קול/נתונים) או 4G (נתונים).
 - מזג אוויר
 - בניינים, מבנים, פני שטח או מנהרות.

מגבה והחלפת גלגל

אזהרה!

- אל תנסה להחליף צמיג בצד של הרכב הקרוב לתנועה בדרך. התרחק מספיק מהכביש כדי למנוע את הסכנה של דריסה בעת הפעלת המגבה והחלפת גלגל.
- מסוכן להיכנס מתחת לרכב מוגבה. הרכב עלול להחליק מהמגבה וליפול עליך. אתה עלול להימחץ. לעולם אל תכניס חלק מגופך מתחת לרכב המורם על מגבה. אם עליך להיכנס מתחת לרכב, הבא אותו למרכז שירות, היכן שניתן להעלותו על מגבה של מוסך.
- לעולם אל תתניע או תאיץ את המנוע כאשר הרכב מורם על מגבה.
- המגבה נועד אך ורק להחלפת גלגלים. אין להשתמש במגבה להרמת רכב לצורך טיפול או תיקון. יש להגביה את הרכב רק על משטח ישר ומוצק. הימנע מקרח או משטחים חלקים.

הכנה להגבת הרכב

1. החנה על קרקע ישרה ומוצקה. הימנע מקרח או משטחים חלקים.

אזהרה!

אל תנסה להחליף גלגל בצד של הרכב הקרוב לתנועה בדרך. התרחק מספיק מהכביש כדי למנוע את הסכנה של דריסה בעת הפעלת המגבה והחלפת גלגל.

2. הפעל את מהבהבי תאורת החירום.
3. הפעל את בלם החניה.
4. העבר את תיבת ההילוכים האוטומטית למצב חניה או את תיבת ההילוכים הידנית למצב R נסיעה לאחור.
5. העבר את מתג ההתנעה למצב OFF.

6. חסום את הגלגל הנמצא באלכסון הנגדי למיקום המגבה מצדדיו הקדמי והאחורי. לדוגמה אם מוחלף הגלגל הקדמי הימני, חסום את הגלגל האחורי השמאלי.

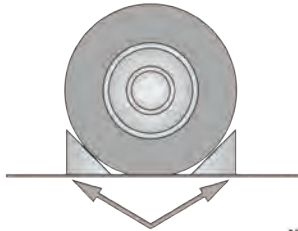

A8797000523US

חסירת גלגל

הערה:

אסור להשאיר נוסעים ברכב בעת שהרכב מורם על מגבה.

ישנן שתי דרכים להרכבת הכלים:

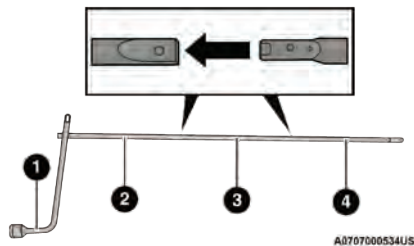

A0707000534US

הרכבה להורדה/הרמה של גלגל חלופי

- 1 - מפתח גלגלים
- 2 - מאריך ארוך ללא תפס קפיצי
- 3 - מאריך ארוך עם תפס קפיצי
- 4 - מאריך ארוך עם תפס קפיצי

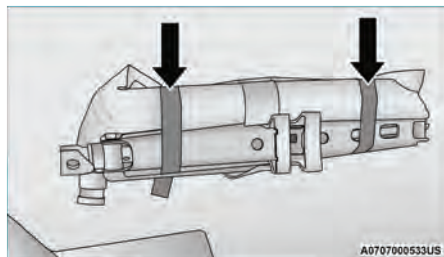

A0707000533US

מגבה וערכת כלים

4. הסר את ערכת הכלים והרכב את הכלים.

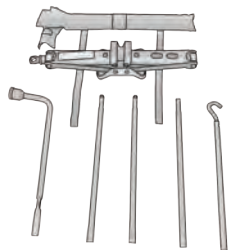

A0707000531US

מגבה וערכת כלים

מיקום המגבה

המגבה והכלים נמצאים מאחורי המשוב האחורי הימני. כדי להוציא את המגבה והכלים פעל באופן הבא:

- 1. קפל את המושב האחורי הימני.
- 2. הסר את המגבה ואת הכלים בסיבוב אום פרפר נגד כיוון השעון, הסר את אום הפרפר והחלק את המכלול החוצה מתחת למושב.



A0707000574US

מגבה וכלים

- 3. שחרר את רצועות ערכת הכלים מהמגבה והוצא את הכלים מהתיק.

הערה:

אם דלת ארגז המטען מורדת, ניתן להשתמש במארץ עם הוו להורדת הגלגל החלופי מבלי להרים את דלת ארגז המטען.

זהירות!

- את מפתח הגלגלים ניתן לחבר רק למארץ 2.
- בעת חיבור של כלי למנגנון שחרור הגלגל הקפד שהחלק עם הפתח הגדול הרחב במארץ 4 יהיה ממוקם כראוי על מנגנון הכוונן.
- נזק למפתח הגלגלים, המאריכים ומנגנון שחרור והרמה עלול להיגרם מהרכבה לא נכונה של הכלים.

הסרת הגלגל החלופי

1. הוצא את הגלגל החלופי לפני שתנסה להגביה את הרכב. חבר את מפתח הגלגלים לצינורות המאריכים כאשר הזווית הקמורה מופנית הרחק מהרכב.

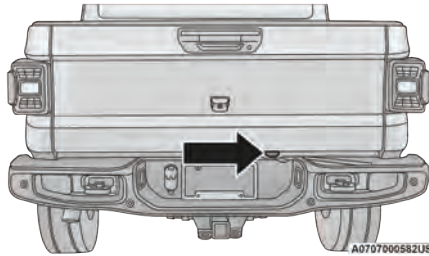

מיקום חור גישה

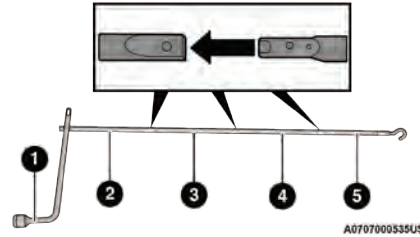

הרכבה להפעלת המגבה

- 1 - מפתח גלגלים
- 2 - מאריך ארוך
- 3 - מאריך ארוך
- 4 - מאריך ארוך
- 5 - מאריך קצר עם וו

אזהרה!

לאחר שימוש במגבה ובכלים, התקן אותם בחזרה במקומם במכלול התושבת שלהם. בעת נהיגה ייתכן ותידרש לבצע עצירת פתע, האצה מהירה או פנייה חדה. מגבה, כלים, מכלול התושבת או עצמים אחרים שאינם מקובעים עלולים להיזרק בעוצמה ולגרום לפציעה קשה.

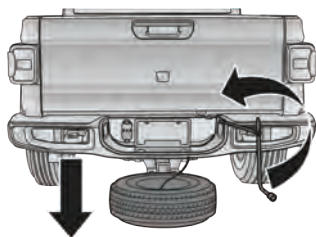

A0707000530US

הוצאת הגלגל החלופי החוצה

5. הרם את הגלגל החלופי ביד אחת כדי לקבל גישה להטיית המחזיק שבקצה הכבל.
6. משוך את המחזיק ממרכז הגלגל

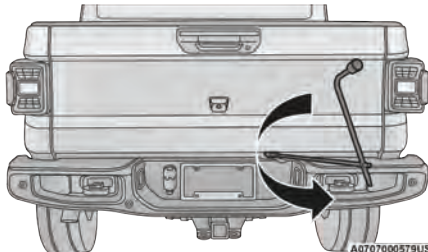

A0707000579US

סיבוב עם ידית מפתח הגלגלים

4. הוצא את הגלגל החלופי ממוחך לרכב כדי שתהיה לך גישה למחזיק הגלגל החלופי.

2. הכנס את מוט הארכה דרך חור הגישה שבין החלק התחתון של דלת הארגז המטען והחלק העליון של הפגוש לצינור מנגנון השחרור.

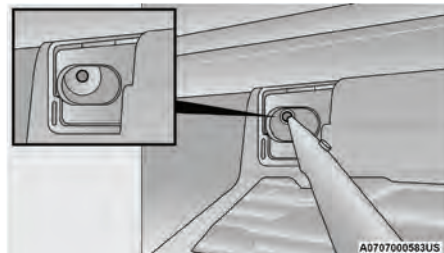

A0707000583US

צינור מנגנון השחרור

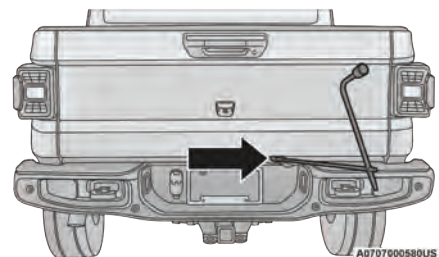

A0707000580US

הכנסת מוטות המאריך לחור הגישה

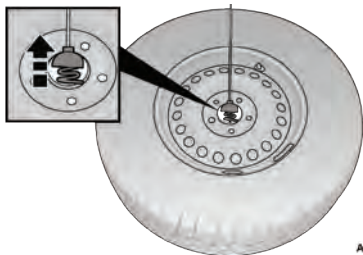

A0707000900US

הסרת המחזיק

הערה:

מנגנון הרמת/הורדת הגלגל החלופי מתוכנן לשימוש באמצעות הצניורות המאריכים. שימוש במפתח פניאומטי או כלים מכניים אינו מומלץ ועלול לגרום נזק למנגנון ההרמה/ההורדה.

הוראות הפעלת המגבה

אזהרה!

- הקפד למלא אחר האזהרות להחלפת גלגל, כדי למנוע פציעה או נזק לרכב:
- החנה תמיד על קרקע ישרה ומוצקה רחוק
- ככל האפשר מהדרך לפני הגבהה של הרכב.
- הפעל את מהבהבי תאורת החירום.
- שלב את בלם החניה בחוזקה והעבר את בורר ההילוכים למצב חניה.
- חסום את הגלגל הנגדי לגלגל המוחלף.

(המשך)

אזהרה! (המשך)

- לעולם אל תתניע או תאיץ את המנוע כאשר הרכב מורם על מגבה.
- אל תתיר לאדם לשבת ברכב בעת הגבהתו.
- אל תיכנס מתחת לרכב בעת הגבהתו. אם עליך להיכנס מתחת לרכב, הבא אותו למרכז שירות, היכן שבו שניתן להעלותו על מגבה של מוסך.
- השתמש במגבה רק במיקומים המצוינים ורק לשם הגבהת הרכב לצורך החלפת גלגל.
- אם אתה מבצע את ההחלפה בכביש או סמוך לו, היזהר מאוד לא להיפגע מרכב חולף.
- כדי לוודא שהגלגל החלופי, נקור או מנופח מאוחסן כראוי, יש לאחסנו כשהסתום פונה כלפי מטה.



060600714

תווית אזהרה של המגבה

זהירות!

אל תנסה להרים את הרכב בהגבהה במקומות שלא צוינו כמקומות הגבהה בהוראות של הרכב.

1. הוצא את הגלגל החלופי, המגבה ואת הכלים מאזור אחסון.
2. שחרר (אבל אל תסיר) את אומי הגלגל בסיבובם לשמאל סיבוב אחד כאשר הגלגל עדיין על הקרקע.

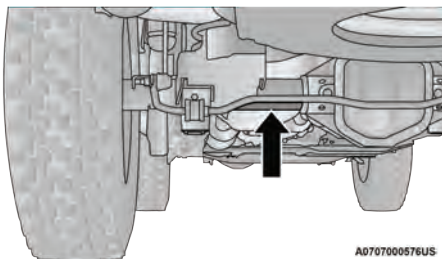

A0707000576US

נקודת הרמה אחורית

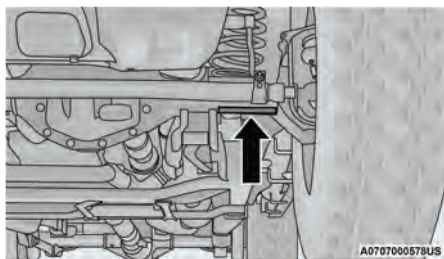

A0707000576US

נקודת הרמה קדמית

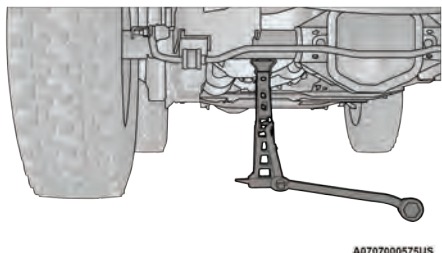

A0707000575US

מיקום הרמה אחורי

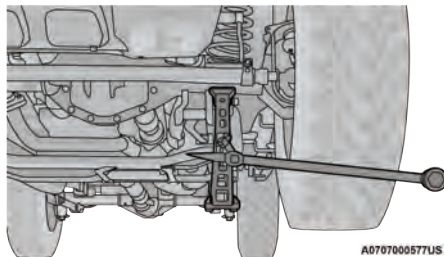

A0707000577US

מיקום הרמה קדמי

3. הרכב המגבה וכלי המגבה. חבר את ידית המהמבה למאריך ולאחר מכן למפתח הברגים.

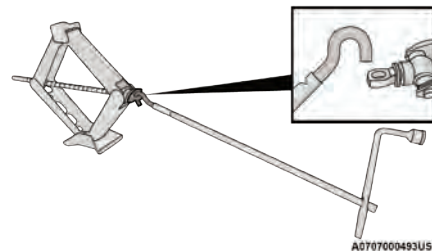

A0707000493US

הרכב המגבה וכלי המגבה

4. הפעל את המגבה מהכיוון הקדמי או האחורי של הרכב. הנח את המגבה מתחת לצינור הסרן, המוצג. אל תרים את הרכב עד שאתה בטוח שהמגבה ממוקם כראוי.

זהירות!
לפני הגבהה של הגלגל מהקרקע, ודא שהמגבה לא יגרום נזק לחלקים סמוכים של הרכב ושנה את מיקום המגבה אם נדרש.

5. הרם את הרכב בסיבוב בורג המגבה בכיוון השעון. הרם את הרכב עד שהצמיג אינו נוגע בקרקע וקיים רווח מספיק להתקנת הגלגל החלופי. גובה הגבהה המזערי מעניק את היציבות המרבית.

אזהרה!
הגבהה של הרכב לגובה רב יותר מהנחוץ עלולה לגרום לחוסר יציבות של הרכב. הוא עלול להחליק מהמגבה ולפצוע אדם הנמצא קרוב לרכב. הרם את הרכב רק לגובה הדרוש להחלפת הצמיג.

6. הסר את האומים ואת הגלגל.

7. התקן את הגלגל החלופי.

8. התקן את הגלגל החלופי ברכב והברג את אומי הגלגל כאשר הצד המשופע כלפי הגלגל. הדק קלות את האומים.

אזהרה!
כדי למנוע סיכון של נפילת הרכב מהמגבה, אל תהדק את אומי הגלגל במלואם, עד שהרכב הונמך לקרקע. אי ציות לאזהרה זו עלול לגרום לפגיעה חמורה או למוות.

9. הורד את הרכב בסיבוב בורג המגבה לשמאל, והוצא את המגבה.

10. השלם את הידוק אומי הגלגל. דחוף מטה את מפתח הברגים מקצהו כדי להגביר את המנוף. עבור בין האומים עד שכל האומים הודקו פעמיים. עיין ב"נתוני מומנט" בפרק "נתונים טכניים" למומנט ההידוק הנכון ☞ עמוד 483. אם יש לך ספק בנוגע לרמת ההידוק המתאימה, בדוק את ההידוק באמצעות מפתח מומנט במוסך או מרכז שירות מורשה.

11. לאחר 40 ק"מ, בודק את מומנט הידוק של האומים עם מפתח מומנט כד לוודא שכל אומי הגלגל מקובעים היטב לגלגל.

12. הסר את מכלול המגבה ואת חוסמי הגלגל.

13. אבטח את המגבה ואת הכלים במקומותיהם.

אזהרה!
צמיג ומגבה שלא אובטחו, עלולים להיזרק לפנים בעת תאונה או עצירת פתע ועלולים לסכן את נוסעי הרכב. אחסן תמיד את המגבה והכלים ואת הצמיג החלופי במקומם.

4. סובב את מפתח הגלגלים המשמש כידית נגד כיוון השעון עד שהגלגל מורם וצמוד לחלקו התחתון של הרכב. המשך לסובב עד שאתה מרגיש שמנגנון ההרמה מחליק, נשמעות שלוש עד ארבע נקישות. לא ניתן להדקו יותר על המידה. דחוף את הצמיג מספר פעמים כדי לוודא שהוא תפוס היטב במקומו.

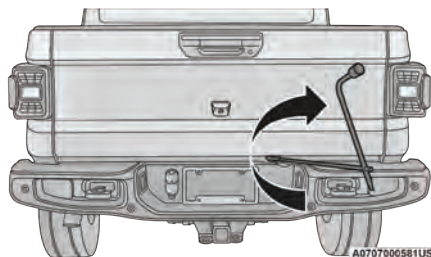

סיבוב עם ידית מפתח הגלגלים

הערה:

מנגנון הרמת/הורדת הגלגל החלופי מתוכנן לשימוש באמצעות הצינורות המאריכים. שימוש במפתח פניאומטי או כלים מכניים אינו מומלץ ועלול לגרום נזק למנגנון ההרמה/ההורדה.

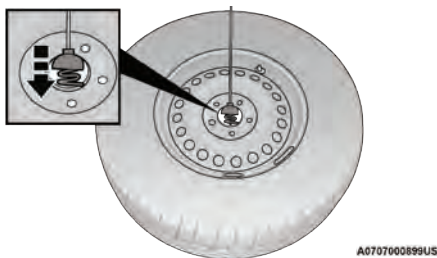

התקנה מחדש של המחזיק

3. חבר את מפתח הגלגלים לצינורות המאריכים כאשר הזווית הקמורה מופנית הרחק מהרכב. הכנס את מוט הארכה דרך חור הגישה שבין החלק התחתון של דלת הארגז המטען והחלק העליון של הפגוש לצינור מנגנון השחרור.

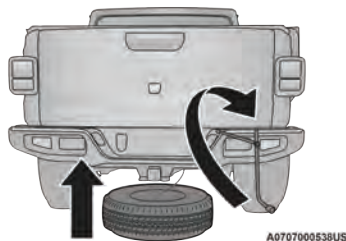

אחסון של גלגל חלופי או נקור

אחסון של גלגל חלופי או נקור

אזהרה!

צמיג ומגבה שלא אובטחו עלולים להיזרק לפנים בעת תאונה או עצירת פתע ועלולים לסכן את נוסעי הרכב. אחסן תמיד את חלקי המגבה ואת הצמיג החלופי במקומם. דאג לתיקון מידי או להחלפה של הגלגל הנקור.

1. סובב את הגלגל כך שהשסתום יפנה לכיוון הקרקע ולעבר החלק האחורי של הרכב, לנוחות בעת בדיקת לחץ האוויר בצמיג החלופי. הכנס את מחזיק הגלגל דרך מרכז הגלגל.
2. הרם את הגלגל החלופי ביד אחת כדי לקבל גישה להטיית המחזיק שבקצה הכבל ומקם אותו כראוי לאורך הפתח בגלגל.

החזרת המגבה והכלים למקומם

1. הדק את המגבה עד הסוף בסיבוב בורג המגבה נגד כיוון השעון עד שהמגבה מקופל.
2. סדר את הכלים ואת תיק הכלים. ודא שמפתח הגלגלים נמצא מתחת למגבה ליד בורג המגבה.

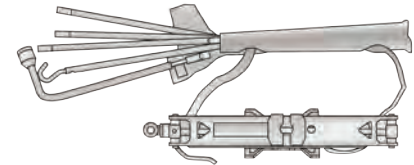

A0707000536US

מגבה ותיק הכלים

3. אבטח את תיק הכלים למגבה באמצעות הרצועות.
4. הנח את המגבה ואת הכלים במיקום אחסון המחזיק את המגבה באמצעות סיבוב הבורג המחזיק את המגבה, הנח את המגבה ואת הכלים מתחת למושב האחורי.

5. סובב את בורג הפרפר כדי לקבע אותם לרצפה.

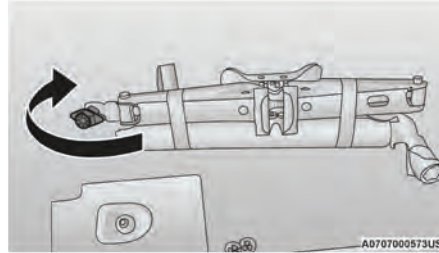
**בורג פרפר להחזקת המגבה****אזהרה!**

לאחר שימוש במגבה ובכלים, התקן אותם בחזרה במקומם במכלול התושבת שלהם. בעת נהיגה ייתכן ותידרש לבצע עצירת פתע, האצה מהירה או פנייה חדה. מגבה, כלים, מכלול התושבת או עצמים אחרים שאינם מקובעים עלולים להיזרק בעוצמה ולגרום לפציעה קשה.

התנעה באמצעות כבלי עזר

אם המצבר ברכבך פרוק, ניתן להתניע את הרכב באמצעות זוג כבלי עזר ומצבר של רכב אחר, או באמצעות שימוש בערכת התנעה ניידת. התנעה בכבלי עזר היא מסוכנת, אם היא נעשית באופן לא נכון, לכן בצע בזהירות את ההליכים המתוארים להלן.

אזהרה!

אל תנסה להתניע את המנוע אם המצבר קפוא. המצבר עלול להיסדק או להתפוצץ ולגרום לפציעה.

זהירות!

אל תשתמש בערכת התנעה או מקור הגברת מתח אחר עם מקור מתח מעל 12 וולט, אחרת עלול להיגרם נזק למצבר, למנוע המתנע, לאלטרנטור או למערכת החשמל.

הערה:

בעת שימוש בערכת התנעה ניידת, הקפד להפעילה לפי הוראות ההפעלה והזהירות של היצרן.

הערה:

קוטב המצבר החיובי (+) מכוסה על ידי מכסה מגן הרם את המגן כדי להגיע לקוטב.



מכסה קוטב מצבר חיובי (+)

אם רכבך מצויד במערכת Stop/Start, הוא יהיה מצויד בשני מצברים ← עמוד 177.

אזהרה! (המשך)

- קוטבי המצבר, ההדקים והציוד הנלווה מכילים עופרת ותרכובות עופרת. שטוף את ידיך לאחר טיפול.
- אם אתה משתמש ב"מטען מהיר" כאשר המצבר ברכב, נתק את שני כבלי המצבר לפני חיבור המטען למצבר. אל תשתמש ב"מטען מצברים מהיר" כדי לספק את מתח ההתנעה.

המצבר ברכבך נמצא בצדו הימני האחורי של תא המנוע.

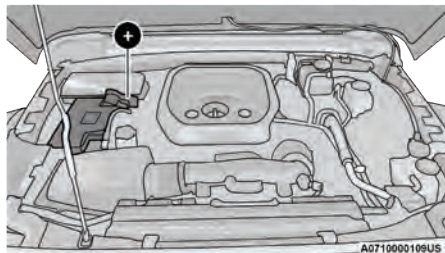

קוטב מצבר חיובי (+)

הכנה להתנעה בכבלי עזר



M062400004US

מצבר משני - אם קיים

אזהרה!

- השתמש רק בקוטב המצב החיובי במצבר הראשי להתנעת הרכב. פציעה קשה או מוות עלול להיגרם בניסיון התנעה בכבלי עזר באמצעות המצבר המשני.
- הגז הנפלט מהמצבר הוא דליק ונפיץ. הרחק מקורות ללהבה גלויה ולניצוצות מהמצבר. אל תשתמש במצבר עזר או כל עזר התנעה אחר אם מתח הגבוה מ-12 וולט. אל תאפשר לכבלי מצבר לגעת זה בזה.

(המשך)

זהירות!
אי הקפדה על ביצוע ההליך בסדר נכון עלול לגרום נזק למערכת הטעינה של הרכב המסייע או הרכב עם המצבר הפרוק.

הערה:

ודא תמיד שקצוות ללא שימוש של כבלי העזר לא ייגעו זה בזה או באחד הרכבים בעת חיבור הכבלים.

חיבור כבלי עזר

1. חבר את הקצה החיובי (+) של כבל העזר לחיבור כבל העזר החיובי (+) של הרכב עם המצבר הפרוק.
2. חבר את הקצה השני של כבל העזר החיובי (+) לקוטב החיובי (+) של המצבר המסייע.
3. חבר את הקצה השלילי (-) של כבל העזר לקוטב השלילי (-) של המצבר המסייע.

אזהרה! (המשך)
<ul style="list-style-type: none"> • מצברים מכילים חומצה גופרתית שעלולה לגרום לצריבות לעורך או לעיניך, ועשויים לייצר גז מימן דליק ונפיץ. הרחק מקורות להבה גלויה ולניצוצות מהמצבר.

אזהרה!
אל תאפשר לרכבים לגעת זה בזה כיוון שהדבר עשוי לגרום לחיבור הארקה שעלול להסתיים בפציעה.

הליכי התנעה בכבלי עזר

אזהרה!
אי הקפדה על הוראות התנעה בכבלי עזר עלול לגרום לפציעה ולנזק לרכוש בשל התפוצצות המצבר.

- להלן השלבים להכנה להתנעה בכבלי עזר:
1. הפעל את בלם החניה, שלב את תיבת ההילוכים האוטומטית למצב חניה (P) (תיבת הילוכים ידנית למצב NEUTRAL והעבר את מתג ההתנעה למצב OFF.
 2. כבה את החימום, מערכת השמע וכל צרכני חשמל בלתי נחוצים.
 3. אם אתה משתמש ברכב אחר להתנעה בכבלי עזר, החנה את הרכב במרחק המאפשר את חיבור כבלי העזר, הפעל את בלם החניה וודא שמתג ההתנעה הועבר למצב OFF.

אזהרה!
<ul style="list-style-type: none"> • שמור מרחק ממאוורר הקירור של המצנן בעת פתיחת תא המנוע. הוא עשוי לפעול בכל עת שמתג ההתנעה במצב ON. אתה עלול להיפצע מהלהבים המסתובבים. • הסר כל תכשיט מתכת כגון טבעות, רצועות שעון וצמידים שעלולים לבוא במגע עם רכיבים חשמליים. אתה עלול להיפצע באופן קשה.

(המשך)

401 במקרה חירום

4. נתק את הקצה השני של כבל העזר החיובי (+) מהקוטב החיובי (+) של המצבר הפרוק.
 5. התקן מחדש את מכסה המגן של חיבור כבל העזר החיובי (+) של הרכב עם המצבר הפרוק.
- אם נדרשות התנעות מרובות בכבלי עזר להתנעת הרכב דאג לבדוק את המצבר ומערכת הטעינה במרכז שירות מורשה.

זהירות!

ציוד המחובר לשקעי החשמל של הרכב צורך חשמל ממצבר הרכב, אפילו כשאינו בשימוש (למשל טלפונים סלולריים וכו'). בסופו של דבר אם הם יהיו מחוברים למשך זמן ארוך, הם ירוקנו את מצבר הרכב עד כדי כך שיקצרו את אורך חיי השירות שלו, וימנעו מהמנוע מלהתניע.

זהירות!

אל תריץ את המנוע של הרכב המסייע מעל ל- 2,000 סל"ד מאחר שאין בכך כל תועלת בטעינה, גורם לבזבז דלק, ועלול לגרום נזק למנוע הרכב המסייע.

6. לאחר שהמנוע הותנע, נתק את כבלי העזר בסדר פעולות הפוך.

ניתוק כבלי עזר

1. נתק את הקצה השלילי (-) של כבל העזר מנקודת הארקה השלילית (-) של הרכב עם המצבר הפרוק.
2. נתק את הקצה השני של כבל העזר השלילי (-) מהקוטב השלילי (-) של המצבר המסייע.
3. נתק את הקצה החיובי (+) של כבל העזר מחיבור העזר החיובי (+) של המצבר המסייע.

4. חבר את הקצה הנגדי של הכבל שלילי (-) לנקודת הארקה טובה (חלק מתכתי גלוי במנוע הרכב המכיל את המצבר הריק), רחוק מהמצבר וממערכת הזרקת הדלק.

אזהרה!

אל תחבר את הכבל לקוטב השלילי (-) של המצבר הפרוק. ניצוץ חשמלי שיווצר, עלול לגרום להתפוצצות המצבר ולגרום לפציעה. השתמש בנקודת הארקה המיוחדת בלבד. אל תשתמש בשום חלק מתכתי חשוף אחר.

5. התנע את המנוע ברכב עם המצבר המסייע, אפשר למנוע לפעול במהירות סרק במשך מספר דקות, ולאחר מכן התנע את המנוע של הרכב עם המצבר הפרוק.

תדלוק חירום

רכבך מצויד במשפך תדלוק למערכת דלק ללא מכסה. אם נדרש תדלוק ממכל דלק מאושר הכנס את משפך התדלוק לפתח התדלוק. ודא ששני המכסים הפנימיים נפתחים כדי למנוע שפיכת דלק.

הערה:

כלי רכב עם מנועי דיזל יהיו בעלי מכסה שיש להסיר לפני התדלוק.

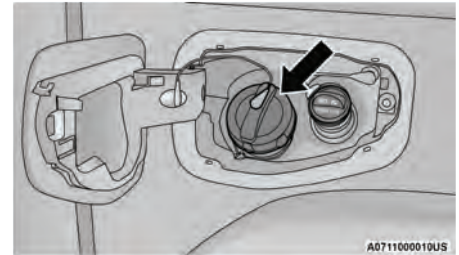

מכסה פתח מילוי דלק לרכב דיזל

הערה:

במזג אוויר קר, קרח עשוי למנוע את פתיחת דלתית פתח המילוי. אם הדבר קורה, לחץ קלות על דלתית פתח מילוי דלק לשבירת הקרח שהצטבר ושחרר את הדלתית באמצעות לחצן השחרור הפנימי. אל תמשוך את הדלתית.



A0711000008US

משפך תדלוק

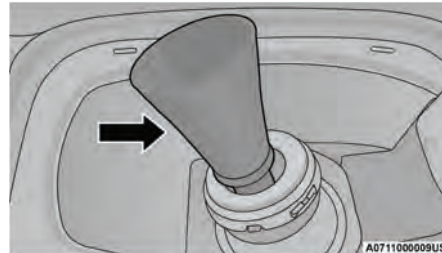

הכנסת משפך

זהירות!

כדי למנוע שפיכת דלק ומילוי יתר, אל תמשיך למלא עד הקצה.

תדלוק חירום ממכל דלק נייד

רוב מיכלי דלק ניידים לא יפתחו את המכסה הפנימי.

משפך מסופק כדי לאפשר תדלוק ממכלים דלק ניידים.

כדי לתדלק בצע את הפעולות הבאות:

1. הוצא את המשפך מאזור האחסון של הגלגל החלופי.
2. הכנס את המשפך לאותו פתח מילוי המשמש את אקדח התדלוק.
3. ודא שהמשפך מוכנס במלואו ומחזיק את המכסה הפנימי פתוח.
4. שפוך דלק לפתח המשפך.

הערה:

- ישנם צעדים אותם תוכל לנקוט כדי להפחית את האפשרות של התחממות יתר.
- אם מערכת מיזוג האוויר (A/C) פועלת, הפסק את פעולתה. מערכת מיזוג האוויר מוסיפה חום למערכת הקירור של המנוע והפסקת פעולתה יכולה לסייע למניעת חום זה.
 - אתה יכול גם לכוונן את בקר הטמפרטורה לטמפרטורת חימום המרבית, מצב זה שולט על זרימת אוויר לכיוון הרצפה והמאוורר מופעל במהירות גבוהה כדי לאפשר למקור החימום לפעול כמסייע למצנן, ומסייע בהסרת חום ממערכת הקירור של המנוע.

אזהרה!

אתה ואנשים אחרים עלולים להיכוות קשות מנוזל קירור (נוגד קיפאון) חם של המנוע או אדים היוצאים מהמצנן. אם אתה רואה או שומע אדים היוצאים מתחת למכסה המנוע, אל תפתח את מכסה המנוע עד שהמצנן יתקרר. לעולם אל תפתח את מכסה לחץ של מערכת הקירור כאשר המצנן או מיכל העודפים חם.

אם אחד מהמצבים הבאים מתרחש, אתה יכול להפחית את האפשרות של התחממות יתר של המנוע בביצוע הפעולה התואמת.

- בכביש מהיר – האט.
- בנסיעה בעיר – בעת עצירה, העבר את בורר ההילוכים להילוך סרק, אבל אל תעלה את מהירות הסרק של המנוע.

זהירות!

נהיגה כאשר מערכת הקירור חמה, עלולה לגרום נזק לרכב. אם מד הטמפרטורה נמצא במצב חם (H), עצור בצד הדרך. העבר את הרכב למצב סרק כשמיזוג האוויר מכובה עד שהמחוג יחזור לטווח הנורמלי. אם המחוג נשאר בתחום החם (H) ונשמעים צלילי התרעה ממושכים, כבה מיד את המנוע וקרא לעזרת איש מקצוע.

5. הסר את המשפך מצינור המילוי, נקה אותו לפני החזרתו לאזור האחסון בגלגל האחורי.

אזהרה!

- הרחק תמיד מקור להבה ואש ברכב או מחוצה לו, בעת שדלתית פתח מילוי דלק פתוחה או בעת תדלוק.
- לעולם אל תתדלק כשהמנוע פועל. ברוב המדינות זו הפרה של תקנות בטיחות באש ועלולה לגרום להידלקות "נורית חיווי תקלה".
- עלולה להתרחש שריפה אם דלק ממולא למיכל נייד בתוך הרכב. אתה עלול להיכוות. הנח תמיד מיכלי דלק ניידים על הקרקע בעת מילוי.

אם המנוע מתחמם יתר על המידה

אם המנוע מתחמם יתר על המידה יש להביאו לטיפול במרכז שירות מורשה מטעם חברת סמלת בע"מ.

שחרור ידני של מצב חניה

אזהרה!

אבטח תמייד את הרכב בהפעלה של בלם החניה במלואו לפני שחרור ידני של מצב חניה. בנוסף, עליך לשבת במושב הנהג כאשר אתה לוחץ בחוזקה על דוושת הבלם בעת הפעלת מנגנון שחרור ידני של מצב חניה. ביצוע שחרור ידני של מצב חניה יגרום לרכבך להתחיל לנוע, אם אינו מאובטח באמצעות בלם החניה, או בחיבור לרכב גורר. הפעלה של שחרור ידני של מצב חניה ברכב שאינו מאובטח יכול לגרום לפגיעה קשה או קטלנית לאנשים ברכב או מחוצה לו.

כדי לדחוף או לגרור את הרכב במצבים בהם תיבת ההילוכים לא יוצאת ממצב חניה (כגון מצבר פרוק), יש לבצע שחרור ידני של מצב חניה.

בצע את הפעולות הבאות כדי לבצע שחרור ידני של מצב חניה:

1. הפעל את בלם החניה במלואו.
2. הסר את מכסה שחרור ידני של מצב חניה, הנמצא מעל לבורר ההילוכים לגישה לרצועת השחרור.

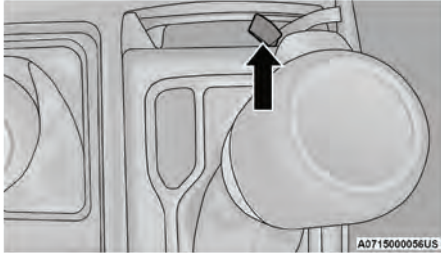

רצועת שחרור

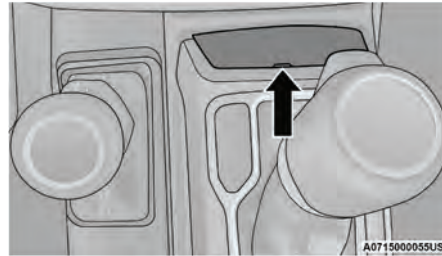

מכסה שחרור ידני של מצב חניה

3. באמצעות מברג קטן או כלי דומה, הוצא את רצועת השחרור דרך הפתח בבסיס הקונסולה.

4. לחץ על דוושת הבלם ושמור על לחץ יציב.
5. משוך את רצועת השחרור מעלה ושמאלה עד שהמנוף ננעל במצב אנכי. תיבת ההילוכים נמצאת כעת מחוץ למצב חניה וניתן להזיז את הרכב. שחרר את בלם החניה רק כאשר הרכב מחובר כראוי לרכב גורר.

זהירות!
<ul style="list-style-type: none"> האצת המנוע או סבסוב של הגלגלים במהירויות גבוהות, עלולים לגרום להתחממות תיבת ההילוכים ולתקלה בה. אפשר למנוע לפעול במצב סרק כאשר תיבת ההילוכים בהילוך סרק למשך דקה אחת לפחות, לאחר כל חמישה מחזורים של תנועה קדימה ואחורה. זה יפחית את התחממות יתר ואת הסיכון של תקלה בדווש המצמד ותיבת ההילוכים במהלך ניסיון ממושך לחלץ את הרכב. בעת תנועה קדימה ואחורה לחלוץ בהעברה בין מצב נסיעה/הילוך שני להילוך אחורי, אל תסובב את הגלגלים במהירות הגבוהה מ-24 קמ"ש, אחרת עלול להיגרם נזק למערכת ההנעה. האצת המנוע או סבסוב של הגלגלים במהירויות גבוהות, עלולים לגרום להתחממות תיבת ההילוכים ולתקלה בה. הוא גם עלול לגרום לנזק לצמיגים. אל תסובב את הגלגלים למהירות שמעל 48 קמ"ש בעת שהילוך משולב (לא מבוצעת החלפת הילוך).

הערה:

- לכלי רכב עם תיבת הילוכים אוטומטית: ניתן לבצע העברה בין מצב נסיעה והילוך אחורי כאשר מהירות הרכב היא 8 קמ"ש ומטה. כאשר תיבת ההילוכים בהילוך סרק למשך למעלה מ-2 שניות, אתה חייב ללחוץ על דווש הבלם לשילוב מצב נסיעה או הילוך אחורי.
- לחץ על מתג ESC Off, כדי להעביר את מערכת בקרת היציבות האלקטרונית (ESC) למצב כיבוי חלקי, לפני תנועה קדימה ואחורה של הרכב. למידע נוסף, עיין בנושא "בקרת בלימה אלקטרונית" בפרק "בטיחות" עמוד 324 בספר הנהג שלך. לאחר שהרכב חולץ, לחץ שוב על מתג ESC Off להפעלה של המערכת למצב ESC On.

אזהרה!

סבסוב מהיר של הגלגלים עלול להיות מסוכן. הכוחות שנוצרים במהירויות גלגל מופרזות, עלולות לגרום נזק, או אפילו לכשל של הסרן או הצמיגים. צמיג עלול להתפוצץ ולפצוע מישהו. אל תסובב את הגלגלים למהירות שמעל 48 קמ"ש, או למשך למעלה מ-30 שניות ברצף מבלי לעצור בעת שהרכב תקוע ואל תתיר לאף אדם לעמוד קרוב לגלגל מסתובב, בכל מהירות שהיא.

לאיפוס שחרור ידני של מצב חניה:

- משוך מעלה את רצועת השחרור השחרור ממצב "נעול".
- הורד את מנוף שחרור ידני של מצב חניה מטה וימינה למקומו המקורי.
- הכנס את הרצועה לבסיס הקונסולה והתקן מחדש את המכסה.

שחרור רכב תקוע

אם רכבך נתקע בבוק, בחול או בשלג, ניתן לחלצו באמצעות תנועה קדימה ואחורה. סובב את גלגל ההגה ימינה ושמאלה לפיני האזור שסביב הגלגלים הקדמיים.

ברכבים המצוידים בתיבת הילוכים אוטומטית, לחץ והחזק את לחצן הנעילה של בורר ההילוכים. העבר הילוך וחזור בין מצב DRIVE למצב REVERSE, תוך כדי לחיצה עדינה על דווש האצה. השתמש בלחץ הקטן ביותר האפשרי על דווש האצה אשר ישמור על התנועה קדימה ואחורה, מבלי לגרום לסבסוב של הגלגלים או להאצת הרכב.

גרירת רכב מושבת

סעיף זה מתאר את הפעולות הנדרשות לגרירת רכב מושבת באמצעות שירותי גרר מקצועיים. אם תיבת הילוכים ומערכת ההינע פעילות, רכבים משובתים חייבים להיגרר כפי שמתואר בנושא "גרירת הרכב" בפרק "התנעה ונהיגה" ⇨ עמוד 222.

מזב גרירה	גלגלים מורמים מהקרקע	דגמי הנעה לארבעת הגלגלים
גרירה על הקרקע	ללא	<ul style="list-style-type: none"> • תיבת הילוכים אוטומטית במזב חניה • תיבת הילוכים ידנית בהילוך משולב (לא סרק) • תיבת העברה במזב סרק (N) • גרירה בכיוון קדימה
גלגלים מורמים או עגלת גרירה	קדמיים	אסורה
	אחוריים	אסורה
על משטח	כולם	השיטה הטובה ביותר

זהירות!

- אל תשתמש בצידוד גרירה בהרמה בעת גרירה. עלול להיגרם נזק לרכב.
- בעת אבטחת הרכב למשאית משטח, אל תקבע רכיבים למתלים הקדמיים או האחוריים. נזק לרכב עלול להיגרם מגרירה באופן לא תקין.

אם עליך להשתמש באביזרים (מגבים, מפשירים וכו'). בעת הגרירה, מתג ההתנעה צריך להיות במזב ON/RUN ולא ACC.

אם מצבר הרכב פרוק, עיין בנושא "שחרור ידני של מצב חניה" בפרק זה להוראות על העברת בורר ההילוכים מוחץ למצב חניה לצורך גרירה ⇨ עמוד 404.

גרירה נכונה וצידוד הרמה נכון דרושים כדי למנוע נזק לרכבך. השתמש רק במוטות גרירה וצידוד אחר המתוכנן לצורך כך, בהתאם להוראות היצרן. חובה להשתמש בשרשראות אבטחה. חבר מוט הגרירה או התקן גרירה אחר לקורות השלדה הראשיות של הרכב ולא לפגושים או לתושבות שלהם. יש לציית לתקנות ולחוקים המקומיים בנוגע לגרירת רכב.

הערה:

בעת חילוץ בשטח, מומלץ להשתמש בשני לולאות הגרירה הקדמיות כדי למזער את הסיכון שייגרם נזק לרכב. השתמש תמיד ברצועת גרירה מאושרת.

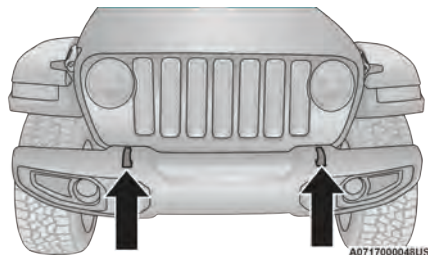

לולאות גרירה קדמיות



לולאות גרירה אחוריות

זהירות! (המשך)

- גרירת הרכב בניגוד להוראות הנ"ל, יכולה לגרום לנזק חמור לתיבת הילוכים ו/או לתיבת העברה. נזק מגרירה באופן לא תקין אינו מכוסה באחריות עבור רכב חדש.

ללא שלט רחוק

יש להיזהר במיוחד בעת גרירת רכב כאשר מתג ההתנעה במצב OFF. הדרך המותרת היחידה לגרור רכב ללא מפתח שלט רחוק היא באמצעות משאית משטח. ציוד גרירה נכון דרוש כדי למנוע נזק לרכבך.

גרירה חירום - אם קיימות

אם הרכב מצויד בלולאות גרירה, הן מותקנות על הפגושים הקדמיים והאחוריים.

דגמי הנעה לארבעת הגלגלים

היצרן ממליץ לגרור את הרכב כאשר כל הגלגלים אינם נוגעים בקרקע. שיטות גרירה תקינות הן גרירה הרכב על משטח, או כאשר צד אחד של הרכב מורם והצד השני על עגלת גרירה.

אם אין בנמצא משטח גרירה, ותיבת ההעברה פעילה, ניתן לגרור רכב עם תיבת העברה (בכיוון קדימה, כאשר **כל** הגלגלים על הקרקע) **אם** תיבת העברה במצב **סרק (N)** ותיבת הילוכים במצב חניה (בתיבת הילוכים אוטומטית) או בהילוך משולב (**לא סרק**, בתיבת הילוכים ידנית).
 ← עמוד 222 .

זהירות!

- אין להשתמש בהרמת גלגלים קדמיים או אחוריים (אם שאר הגלגלים נותרו על הקרקע). עלול להיגרם נזק פנימי לתיבת הילוכים או לתיבת העברה אם מתבצעת גרירה באמצעות הרמה של הגלגלים האחוריים או הקדמיים בלבד.

(המשך)

מתעד נתוני הרכב (EDR)

ברכב מותקן מתעד נתוני הרכב (EDR). המטרה העיקרית של מתעד נתוני הרכב (EDR) היא לתעד נתונים שיעזרו להבין איך מערכות הרכב עובדות במצבי תאונה מסוימים או מצבים בהם כמעט מתרחשת תאונה, לדוגמה כאשר נפתחת כרית אוויר או בעת פגיעה במכשול בזמן הנהיגה. ↵ עמוד 367.

מערכת תגובה מתקדמת בעת תאונה (EARS)

רכב זה מצויד במערכת תגובה מתקדמת בעת תאונה. מאפיין זה הוא רשת תקשורת שמופעלת במקרה של התנגשות ↵ עמוד 366.

אזהרה!

- אל תשתמש בשרשרת כדי לשחרר רכב תקוע.
- שרשראות יכולות להישבר ולגרום לפציעה חמורה או קטלנית.
- התרחק מהרכב כאשר הוא נגרר באמצעות לולאות גרירה. רצועות הגרירה עלולות להשתחרר, ולגרום לפציעה חמורה.

זהירות!

ווי גרירה נועדו לשימוש בזמן חירום בלבד, ולשחרר רכב שנתקע בשולי הדרך. אל תשתמש בווי הגרירה כדי להתחבר למשאית גרירה או לגרירה בכביש מהיר. אתה עלול לגרום נזק לרכב. מומלץ להשתמש בשתי רצועות בעת גרירת הרכב, שרשראות עלולות לגרום לנזק.

שירות ותחזוקה

פעם בחודש או לפני נסיעה ארוכה:

- בדוק את שמן המנוע
- בדוק את נזל השטיפה של השמשה הקדמית.
- בדוק את לחצי האוויר בצמיגים וחפש בלאי יוצא דופן או נזק. בצע סבב גלגלים בסימן הראשון לבלאי חריג.
- בדוק את מפלסי הנוזלים במיכל העודפים של נזל קירור המנוע ובמשאבת הבלם המרכזית, והוסף במידת הצורך.
- בדוק את הפעולה התקינה של התאורה וכל הרכיבים החשמליים האחרים.

בכלי רכב עם צג בלוח המחוונים תוצג ההודעה Oil Change Required (נדרשת החלפת שמן) וישמע צליל אזהרה בודד, המציין שיש להחליף את השמן. בכלי רכב ללא צג בלוח המחוונים, ההודעה Change Oil (החלף שמן) תהבהב במד המרחק בלוח המחוונים וישמע צליל אזהרה בודד, המציין שיש להחליף את השמן.

מרכז השירות המורשה שלך יאפס את הודעת חיווי החלפת שמן מנוע לאחר סיום טיפול החלפת השמן. לאיפוס המערכת עקוב אחר ההוראות ← עמוד 121.

הערה:

בשום מקרה אסור שמרווח ההחלפה יעלה על 10,000 ק"מ או 12 חודשים או 350 שעות של פעולת מנוע ללא הפסקה, המוקדם מביניהם. 350 שעות הפעלה של מנוע או זמן הפעלה בסרק נוגעים בדרך כלל רק לצי רכב.

טיפולים תחזוקה תקופתיים – מנועי בנזין

הרכב מצויד במערכת חיווי אוטומטית להחלפת שמן. מערכת מחוון החלפת שמן תזכיר לך שהרכב זקוק לטיפול תקופתי. הודעת חיווי החלפת שמן תוצג על בסיס תנאי הפעלה של המנוע. משמעות הדבר שנדרש טיפול שירות ברכב. תנאי הפעלה כגון נסיעות קצרות רבות, גרירת גרור, הפעלה בטמפרטורות חמות או קרות באופן קיצוני, ישפיעו מועד הצגת ההודעות Oil Change Required (החלף שמן) Oil Change Required (נדרשת החלפת שמן). הבא את רכבך לטיפול בהקדם האפשרי במהלך 805 הקילומטרים הבאים.

תכנית תחזוקה

לבירור מועדי התחזוקה המתאימים,
עיין בפרק "תכנית תחזוקה" בפרק זה.

בכל מועד החלפת שמן כפי שמצוין ע"י מערכת חייווי החלפת שמן:
<ul style="list-style-type: none"> ● החלף שמן מנוע ומסנן. ● בצע סבב צמיגים.
הערה:
<ul style="list-style-type: none"> ● בצע סבב גלגלים בסימן הראשון לבלאי חריג, אפילו לפני שמערכת חייווי החלפת שמן מופעלת. ● בדוק את המצבר, נקה וחזק את הקטבים בהתאם לצורך. ● בדוק צריות מפרקים אוניברסליים. ● בדוק את רפידות הבלמים, נעלי בלם, דיסקיות בלם, רפידת בלם התוף, צינורות בלמים ובלם חניה ● בדוק את ההגנה של מערכת קירור המנוע והצינורות. ● בדוק את מערכת הפליטה ● בדוק את מסנן האוויר של המנוע אם הרכב נוסע באזורים מאובקים או בשטח, החלף את מסנן אוויר של המנוע אם דרוש. ● בדוק את הסיכוך בבריחי הדלתות וסכך במידת הצורך.

הערה:

סך את צירי הדלתות והחיבורים בגריז ליתיום לבן פעמיים בשנה.

240,000	224,000	208,000	192,000	176,000	160,000	144,000	128,000	112,000	96,000	80,000	64,000	48,000	32,000	מרחק בקילומטרים או זמן שחלף (המוקדם מביניהם)
15	14	13	12	11	10	9	8	7	6	5	4	3	2	או שנים:
בדיקות נוספות														
X	X	X	X	X	X	X	X	X	X	X	X	X	X	בדוק מפרקים אוניברסליים/ציריות הרכב.
	X		X		X		X		X		X		X	בדוק את המתלים הקדמיים, המתלים האחוריים, מוטות קישור ואטמי הגומי שלהם, והחלף במידת הצורך.
	X				X				X				X	בדוק את נוזל הסרן קדמי והאחורי
	X		X		X		X		X		X		X	בדוק את רפידות הבלמים, והחלף במידת הצורך.
	X		X		X		X		X		X		X	כונן את בלם החניה בכלי רכב המצוידים בבלמי דיסק בארבעת הגלגלים.
X						X						X		החלף נוזל תיבת העברה.
תחזוקה נוספת														
X			X			X			X			X		החלף מסנן אוויר של המנוע.
	X		X		X		X		X		X		X	החלף את מסנן אוויר של תא הנוסעים.

240,000	224,000	208,000	192,000	176,000	160,000	144,000	128,000	112,000	96,000	80,000	64,000	48,000	32,000	מרחק בקילומטרים או זמן שחלף (המוקדם מביניהם)
15	14	13	12	11	10	9	8	7	6	5	4	3	2	או שנים:
בדיקות נוספות														
					X									החלף מצתים – מנועי 3.6 ל"י.
X					X									נקד והחלף את נזול קירור מנוע כל 10 שנים או 240,000 ק"מ, המוקדם שביניהם.
X			X			X			X			X		החלף נזול תיבת הילוכים ידנית אם אתה משתמש ברכב באחד מהשימושים הבאים: גרירת גרור, פילוס שלג, עומס כבד, מונית, ניידת משטרה, רכב משלוחים (רכב מסחרי), נסיעה בשטח או בתנאי מדבר או מעל 50% מהנסיעות במהירויות גבוהות במהלך מזג אוויר חם מעל 32°C.
			X						X					החלף נזול תיבת העברה אם רכבך פועל באחד מהתנאים הבאים: שימוש כניידת, מונית, צי רכב, גרירה תכופה.

240,000	224,000	208,000	192,000	176,000	160,000	144,000	128,000	112,000	96,000	80,000	64,000	48,000	32,000	מרחק בקילומטרים או זמן שחלף (המוקדם מביניהם)
15	14	13	12	11	10	9	8	7	6	5	4	3	2	או שנים:
					X									בדוק את שסתום PCV, והחלף במידת הצורך.
			X				X				X			החלף את נוזל הסרן האחורי והקדמי אם רכבך פועל כניידת, מונית, צי רכב, נהיגת שטח, גרירה תכופה

¹ מועד החלפת מצתים מבוסס רק על מספר הקילומטרים שהרכב נסע ולא על שנים.

אזהרה! (המשך)

- אי ביצוע של הבדיקות והטיפולים הנדרשים ברכב, עלול לגרום לתקלה ברכיבים ולהשפיע על ביצועי הרכב והשליטה בו. הדבר עלול לגרום לתאונה.

אזהרה!

- אתה עלול להיפצע באופן קשה בעבודה במנוע או בסביבתו. בצע את טיפולי התחזוקה אשר יש לך את הידע והכלים הנדרשים לבצעם. אם יש לך ספק כלשהו ביכולתך לבצע את טיפול השירות, הבא את רכבך למוסך מוסמך.

(המשך)

טיפול תחזוקה תקופתיים – מנועי דיזל

הרכב מצויד במערכת חיווי אוטומטית להחלפת שמן. מערכת מחוון החלפת שמן תזכיר לך שהרכב זקוק לטיפול תקופתי.

הודעת חיווי החלפת שמן תוצג על בסיס תנאי ההפעלה של המנוע. משמעות הדבר שנדרש טיפול שירות ברכך. תנאי הפעלה כגון נסיעות קצרות רבות, גרירת גורר, הפעלה בטמפרטורות חמות או קרות באופן קיצוני, ישפיעו על מועד הצגת ההודעות Oil Change (החלף שמן) Oil Change Required (נדרשת החלפת שמן). הבא את רכבך לטיפול בהקדם האפשרי במהלך 805 הקילומטרים הבאים.

מרכז השירות המורשה שלך יאפס את הודעת חיווי החלפת שמן מנוע לאחר סיום טיפול החלפת השמן. לאיפוס המערכת עקוב אחר ההוראות ↵ עמוד 120.

הערה:

בשום מקרה אסור שמרווח ההחלפה יעלה על 16,000 ק"מ או 12 חודשים, המוקדם מביניהם.

החלפת מסנן שמן מנוע

שאריות שמן עשויות להישפך מבית המסנן בעת התקנת מסנן חדש אם שאריות השמן לא ינוקזו מבית המסנן או שלא חלף פרק זמן מספיק כדי ששמן המנוע יתנקז חזרה למנוע. בעת טיפול במסנן השמן של המנוע, הסר בזהירות את המסנן והשתמש באקדח יניקה להסרת השאריות של השמן שנשארו בבית המסנן והמתן 30 דקות לניקוז השמן בחזרה למנוע.

פעם בחודש או לפני נסיעה ארוכה:

- בדוק את מפלס שמן מנוע.
- בדוק את מפלס נזל השטיפה של השמשה הקדמית.
- בדוק את לחצי האוויר בצמיגים וחפש בלאי יוצא דופן או נזק.
- בדוק את מפלסי הנוזלים במיכל העודפים של נזל קירור המנוע ובמשאבת הבלם המרכזית, במידת הצורך.
- בדוק את התפקוד של כל הפנסים בתאורה בפנים ומחוץ לרכב.

תכנית תחזוקה – תדלוק בדיזל ובביו-דיזל B5

לבירור מועדי התחזוקה המתאימים, עיין בפרק "תכנית תחזוקה" בפרק זה.

בכל מועד החלפת שמן כפי שמצוין ע"י מערכת חיווי החלפת שמן:
● החלף את השמן ואת המסננים.
● מלא לגמרי את מיכל נוזל הפחתת גזי פליטה.
● נקז מים ממסנן הדלק.
● בצע סבב צמיגים. בצע סבב גלגלים בסימן הראשון לבלאי חריג, אפילו לפני שמערכת חיווי החלפת שמן מופעלת.
● בדוק את המצבר, נקה וחזק את הקטבים בהתאם לנדרש.
● בדוק את מפרקים אוניברסליים/ציריות הרכב.
● בדוק את רפידות הבלמים, נעלי בלם, דיסקיות בלם, רפידת בלם התוף, צינורות בלמים ובלם חניה
● בדוק את הגנת מערכת הקירור של המנוע ואת הצינורות.
● בדוק את מערכת הפליטה.
● בדוק את מסנן האוויר של המנוע אם הרכב נוסע באזורים מאובקים או בשטח, החלף את מסנן אוויר של המנוע אם דרוש.

בכל מועד החלפת שמן שני כפי שמצוין ע"י מערכת חיווי החלפת שמן:
● החלף מסנן דלק.

240,000	224,000	208,000	192,000	176,000	160,000	144,000	128,000	112,000	96,000	80,000	64,000	48,000	32,000	16,000	מרחק בקילומטרים או זמן שחלף (המוקדם מביניהם)
15	14	13	12	11	10	9	8	7	6	5	4	3	2	1	או שנים:
בדיקות נוספות															
X	X	X	X	X	X	X	X	X	X	X	X	X	X	X	מלא לגמרי את מיכל נזול הפחתת גזי פליטה.
X	X	X	X	X	X	X	X	X	X	X	X	X	X	X	בדוק מפרקים אוניברסליים/ציריות הרכב.
	X		X		X		X		X		X		X		בדוק את המתלים הקדמיים, מוטות קישור ואטמי הגומי שלהם, והחלף במידת הצורך.
	X		X		X		X		X		X		X		בדוק נזול סרן קדמי ואחורי, החלף אם משמש כרכב משטרה, מונית, צי רכב, שטח או גרירה תכופה של גרוו.
	X		X		X		X		X		X		X		בדוק את תפקוד רפידות הבלמים ובלם החניה.
X			X			X			X			X			בדוק נזול תיבת העברה.

240,000	224,000	208,000	192,000	176,000	160,000	144,000	128,000	112,000	96,000	80,000	64,000	48,000	32,000	16,000	מרחק בקילומטרים או זמן שחלף (המוקדם מביניהם)
15	14	13	12	11	10	9	8	7	6	5	4	3	2	1	או שנים:
בדיקות נוספות															
X	X	X	X	X	X	X	X	X	X	X	X	X	X	X	נקז מים ממסנן הדלק.
מועדי החלפת מסנן דלק צריכים להיות כל החלפת שמן שנייה ואסור שתהיה 32,000 ק"מ בעת שימוש בדלק ביו-דיזל B5.															החלף מסנני דלק ונקז מים ממסנן הדלק.
X			X			X			X			X			החלף מסנן אוויר של המנוע.
	X		X		X		X		X		X		X		החלף את מסנן אוויר של תא הנוסעים.
X					X										נקז והחלף את נזל קירור מנוע כל 10 שנים או 240,000 ק"מ המוקדם שביניהם.
					X										החלף חגור(ות) ההנעה של אביזרים
			X												החלף נזל תיבת העברה.

- מועד ההחלפה של מסנן דלק הוא כל החלפה שנייה של שמן מנוע. זה חשוב במיוחד לרכבים המשתמשים בדלק ביו-דיזל.
- למידע נוסף על שימוש בביו-דיזל ⇨ עמוד 488.

תחזוקה נוספת - ביו-דיזל B6 עד B20

הערה:

- בשום מקרה אסור שמרווח ההחלפה יעלה על 12,875 ק"מ או 6 חודשים, המוקדם מביניהם, בעת שימוש בדלק ביו-דיזל בריכוז גבוה יותר מ-5%.
- הבעלים נדרש לבדוק את המרחק שהרכב נסע בעת שימוש בביו-דיזל B6-B20, מערכת חיווי החלפת שמן אינה תקפה עבור דלק ביו-דיזל.

אזהרה!

- אתה עלול להיפצע באופן קשה בעבודה במנוע או בסביבתו. בצע את טיפולי התחזוקה אשר יש לך את הידע והכלים הנדרשים לבצעם. אם יש לך ספק כלשהו ביכולתך לבצע את טיפול השירות, הבא את רכבך למוסך מוסמך.
- אי ביצוע של הבדיקות והטיפולים הנדרשים ברכב, עלול לגרום לתקלה ברכיב ולהשפיע על ביצועי הרכב והשליטה בו. הדבר עלול לגרום לתאונה.

תא מנוע

מנוע בנדין 3.6 לי

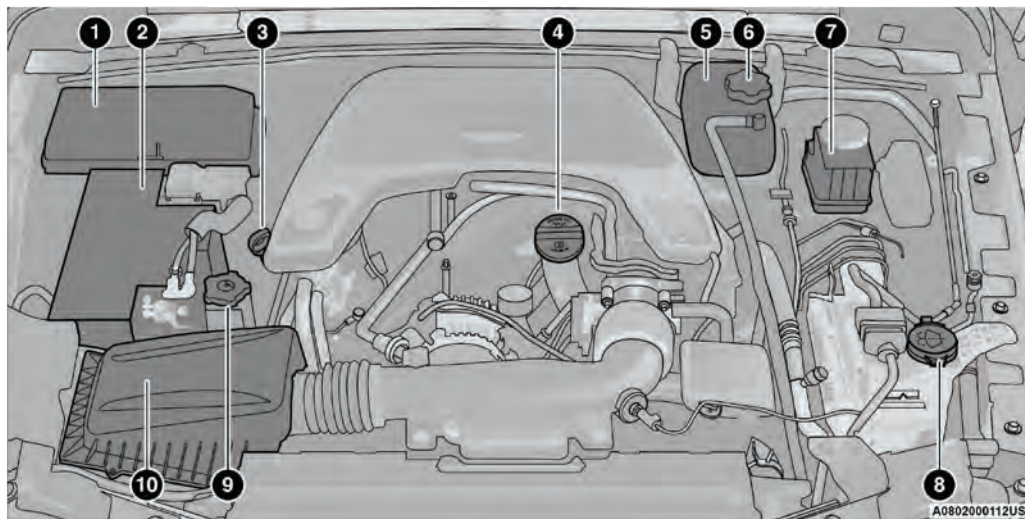

- 1 - תיבת מתח (נתיכים)
- 2 - מצבר
- 3 - מדיד שמן מנוע
- 4 - פתחי מילוי שמן מנוע
- 5 - מיכל נוזל קירור מנוע
- 6 - מכסה מיכל נוזל קירור מנוע
- 7 - מכסה מיכל נוזל בלמים
- 8 - מכסה מיכל נוזל שטיפה
- 9 - מכסה מיכל נוזל הגה כוח
- 10 - מסנן האוויר של המנוע

- 1 - תיבת מתח (נתיכים)
- 2 - מצבר
- 3 - מדיד שמן מנוע
- 4 - פתחי מילוי שמן מנוע
- 5 - מיכל נוזל קירור מנוע
- 6 - מכסה מיכל נוזל קירור מנוע
- 7 - מכסה מיכל נוזל בלמים
- 8 - מכסה מיכל נוזל שטיפה
- 9 - מכסה מיכל נוזל הגה כוח
- 10 - מסנן האוויר של המנוע

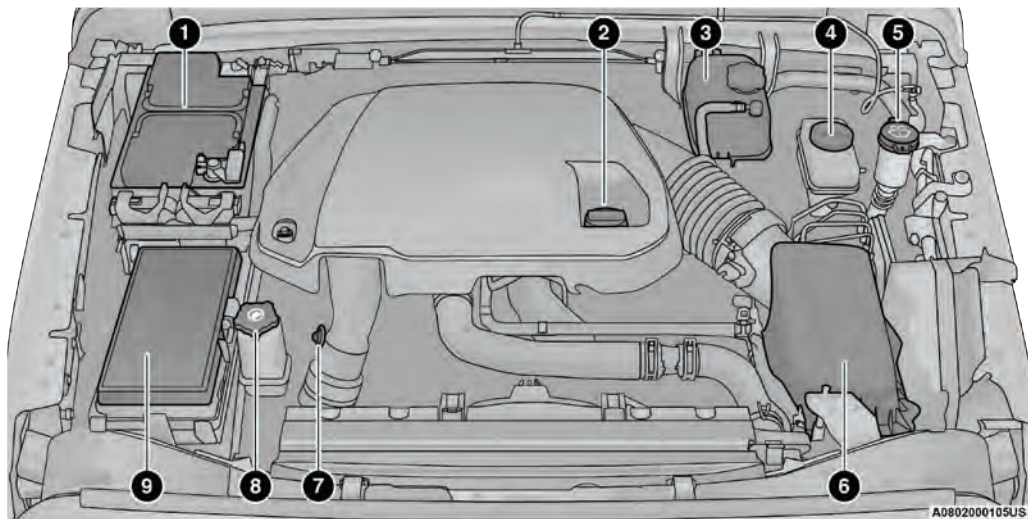

- 6 - מסנן האוויר של המנוע
- 7 - מדיד שמן מנוע
- 8 - מכסה מיכל נוזל הגה כוח
- 9 - תיבת מתח (נתיכים)

- 1 - מצבר
- 2 - פתחי מילוי שמן מנוע
- 3 - מיכל נוזל קירור מנוע
- 4 - מכסה מיכל נוזל בלמים
- 5 - מכסה מיכל נוזל שטיפה

מצבר ללא תחזוקה

רכבך מצויד במצבר ללא תחזוקה. לכן, אין שום צורך להוסיף מים או לבצע בדיקות תקופתיות.

אזהרה!

- נזל המצבר הוא חומר מאכל העלול לגרום לכוויות או אף לעורוון. מנע מגע של נזל המצבר עם עיניך, עורך, או בגדיך. אל תרכון מעל המצבר בעת חיבור הדקי כבלים. אם חומצה הותזה לעיניך על עורך או בגדיך, שטוף את האזור מיד בכמות גדולה של מים. ↵
עמוד 398.
- הגז הנפלט מהמצבר הוא דליק ונפיץ. הרחק מקורות ללהבה גלויה ולניצוצות מהמצבר. אל תשתמש במצבר עזר או כל עזר התנעה אחר עם מתח הגבוה מ-12 וולט. אל תאפשר לכבלי מצבר לגעת זה בזה.
- קוטבי המצבר, ההדקים והציוד הנלווה מכילים עופרת ותרכובות עופרת. שטוף את ידיך לאחר טיפול.

(המשך)

זהירות!

מילוי יתר או מילוי חסר של שמן יגרום לחדירת אוויר או לאובדן לחץ שמן, שעלול לגרום נזק למנוע.

הוספת נזל שטיפת שמשות

מיכל הנוזלים נמצא בחזית של תא המנוע. הקפד לבדוק את המפלס במיכל באופן סדיר. מלא את המיכל בנוזל שטיפת שמשות בלבד (לא בנוגד קיפאון למצנן). בעת מילוי של מיכל נזל שטיפה, הרטב מטלית או מגבת במעט נזל שטיפה ונגב את להבי המגבים. הדבר יסייע לפעולת המגבים. למניעת קפיאת מערכת השטיפה במזג אוויר קר, בחר בתמיסה או בתרכובת אשר עומדת בטווח הטמפרטורה של מזג האוויר או מעבר לו. ניתן למצוא את טווח הטמפרטורה על גבי תווית מיכלי נזל השטיפה.

אזהרה!

נזלי שטיפה הניתנים לרכישה הם דליקים. הם עלולים להידלק ולגרום לך לכוויות. יש להיזהר בעת מילוי או עבודה עם נזל שטיפה.

בדיקת מפלס שמן מנוע

כדי להבטיח שימון הולם של מנוע רכבך, יש לשמור על המפלס התקין של שמן המנוע. בדוק את מפלס שמן המנוע בפרקי זמן קבועים, כגון בכל תדלוק. הזמן הטוב ביותר לבדיקת שמן המנוע הוא כחמש דקות לאחר שמנוע חם לגמרי הודמם.

בדיקת שמן המנוע כאשר הרכב נמצא על קרקע ישרה, תשפר את הדיוק של קריאת מפלס השמן.

ישנם ארבע סוגים של מדיד שמן:

- אזור מקווקו
- אזור מקווקו עם הכיתוב SAFE.
- אזור מקווקו עם הכיתוב MIN בקצה התחתון ו-MAX בקצה העליון.
- אזור מקווקו עם שקעים והכיתוב MIN ו-MAX בקצוות של הטווח.

הערה:

הקפד שמפלס שמן המנוע יהיה תמיד באזור המקווקו על המדיד.

הוספת 1 ליטר של שמן כאשר השמן נמצא בטווח הנמוך בעת הבדיקה, תגרום למפלס השמן להגיע לטווח המלא.

טיפול במרכז שירות מורשה

אנשי השירות המקצועיים, הכלים והציוד מיוחדים במרכז השירות המורשה שלך, מאפשרים לו לבצע את כל פעולות הטיפול באופן המקצועי ביותר. חוברת השירות כוללת מידע מפורט על טיפולי שירות ותחזוקה ברכבך. עיין בחוברת השירות לפני ביצוע טיפול בעצמך.

הערה:

שינוי מכון במערכות בקרת פליטה עשוי לגרום לשלילת האחריות ויכול לגרום להטלת קנסות עליך.

אזהרה!

אתה עלול להיפצע באופן קשה בעבודה במנוע או בסביבתו. בצע רק טיפולי התחזוקה אשר יש לך את הידע והכלים הנדרשים לבצעם. אם יש לך ספק כלשהו ביכולתך לבצע את טיפול השירות, הבא את רכבך למוסך מוסמך.

זהירות! (המשך)

- כלי רכב עם מערכת Stop/Start מצוידים בשני מצברים. יש לנתק את המצבר הראשי ואת המצבר המשני כדי למנוע מתח חשמלי של 12 וולט במערכת החשמל.
- אם הכלים מהקטבים השליליים אינן מבודדים כראוי הם יכולים לגרום לקפיצה או נחשול מתח במערכת ולגרום לנזק במרכיבים חשמליים הכרחיים.

שטיפה בלחץ גבוה

ניקוי תא המנוע במכשיר שטיפה בלחץ גבוה אינה מומלצת.

זהירות!

יש לנקוט בצעדי זהירות מתאימים להגנה על החלקים והמחברים, אבל לחץ שמייצרים מכשירים אלה הוא כל כך גבוה שהגנה נגד חדירת מים אינה מובטחת.

אזהרה! (המשך)

- כלי רכב עם מערכת Stop/Start מצוידים בשני מצברים. יש לנתק את המצבר הראשי ואת המצבר המשני כדי למנוע מתח חשמלי של 12 וולט במערכת החשמל.
- אחרת עלולה להיגרם פגיעה קשה או קטלנית אם לא תנתק את שני המצברים. כדי לדעת כיצד לנתק נכון את המצברים יש לפנות למרכז שירות מורשה.

זהירות!

- בעת החלפת כבלי מצבר, חשוב ביותר לחבר את הכבל החיובי לקוטב החיובי את הכבל השלילי לקוטב השלילי. ניתן לזהות את קוטבי המצבר באמצעות הסימון על מעטפת המצבר חיובי (+) ושלילי (-). הדקי המצבר חייבים להיות מהודקים היטב לקוטבי המצבר ונקיים מקורוזיה.
- אם אתה משתמש ב"מטען מהיר" כאשר המצבר ברכב, נתק את שני כבלי המצבר לפני חיבור המטען למצבר. אל תשתמש במטען מצברים מהיר כדי לספק מתח ההתנעה.

(המשך)

סילוק של שמן מנוע משומש ומסנני שמן

יש להקפיד על סילוק שמן מנוע ומסנני שמן משומשים. סילוק לא אחראי של שמן ומסנני שמן משומשים, עלול לגרום לנזק סביבתי. צור קשר עם מרכז שירות מורשה, תחנת דלק או הרשות הממשלתית האחראית לשם ביור או הפינוי של שמן מנוע ומסנני שמן משומשים באזורך.

מסנן שמן מנוע

יש להחליף מסנן שמן מנוע בכל החלפה של שמן מנוע.

בחירת מסנן שמן מנוע

מומלץ להחליף במסנן מנוע בזרימה מלאה חד פעמי. עשויים להיות הבדלים ניכרים בין מסננים להחלפה. יש להשתמש רק במסננים באיכות גבוהה של Mopar.

הסמל מאשר שמני מנוע בסיווג 0W-20, 5W-20, 0W-30, 5W-30 – 10W-30.

זהירות!
אל תשתמש בחומרי שטיפה כימיים בשמן המנוע כיוון שהם עלולים לגרום נזק למנוע. נזק זה אינו מכוסה באחריות לרכב חדש.

שמני מנוע סינתטיים

אתה יוכל להשתמש בשמני מנוע סינתטיים בתנאי שהם עומדים בדרישות איכות השמן המומלצות, והם מוחלפים במועדי השירות שנקבעו להחלפת השמן והמסנן.

אין להשתמש בשמני מנוע סינתטיים שאין להם את שני סימולי האישור ואינם בדרגת צמיגות SAE התואמת.

תוספים לשמן המנוע

היצרן ממליץ לא להשתמש בתוספי שמן מנוע מכל סוג (למעט חומר צבע לגילוי דליפות). שמן המנוע הוא חומר הנדסי מתועש ותוספים עלולים לפגוע בפעולתו.

שמן מנוע

בחירת שמן מנוע – מנוע בניין

לביצועים מרביים והגנה מרבית בכל תנאי ההפעלה, היצרן ממליץ רק על שמני מנוע באישור API, העומדים בדרישות תקן חומרים של היצרן MS-6395.

בחירת שמן מנוע – מנוע דיזל

לביצועים מרביים והגנה מרבית בכל תנאי ההפעלה, היצרן ממליץ רק על שמני מנוע העומדים בדרישות תקן חומרים של היצרן MS-12991, ובעלי אישור ACEA E9/E7 או A3/B4 ועומדים בדרישות של היצרן.

סמל זיהוי של המכון האמריקאי לדלקים (API) לשמן מנוע

סמל זה משמעותו שהשמן אושר על ידי המכון האמריקאי לדלקים (API). היצרן ממליץ רק על שמני בעלי אישור API.



מסנן אוויר של המנוע

למועדי התחזוקה הנכונים ראה ↗ עמוד 410 עבור מנועי בנזין או ↗ עמוד 415 עבור מנועי דיזל.

הערה:

הקפד על טיפולי התחזוקה המופיעים בנושא "תנאי הפעלה קשים", אם הדבר חל על נהיגתך.

אזהרה

מערכת יניקת האוויר (מסנן האוויר, צינורות וכו') מספקים מידה מסוימת של הגנה במקרה של כשל בעירה במנוע (backfire). אל תסיר את מערכת יניקת האוויר (מסנן האוויר, צינורות וכו'), אלא אם הסרה זו הכרחית לתיקון או טיפול. ודא שאף אחד אינו נמצא בקרבת תא המנוע לפני התנעת הרכב כאשר מערכת יניקת האוויר (מסנן האוויר, צינורות וכו') הוסרה. אחרת, קיימת סכנת פציעות חמורות או קטלניות.

זהירות!

- כל האוויר הנכנס לסעפת היניקה חייבת להיות מסונן. חלקיקים שוחקים באוויר לא מסונן יגרמו לנזק מואץ לרכיבי המנוע.
- סוגים שונים של מסנני אוויר לא מקוריים לביצועים, אינם מסננים כראוי את האוויר הנכנס למנוע. ששימוש במסננים אלה עלול לגרום נזק חמור למנוע שלך.

בחירת מסנן אוויר של המנוע

עשויים להיות הבדלים ניכרים בין מסנני אוויר להחלפה. יש להשתמש רק במסננים באיכות גבוהה של Mopar.

בדיקה והחלפה של מסנן אוויר – מנוע בנזין

מלא אחר מועדי ההחלפה המוצגים בתכנית התחזוקה בפרק זה.

הסרת מסנן אוויר של המנוע

- שחרר את הברגים של מכסה מסנן האוויר של המנוע באמצעות כלי מתאים.

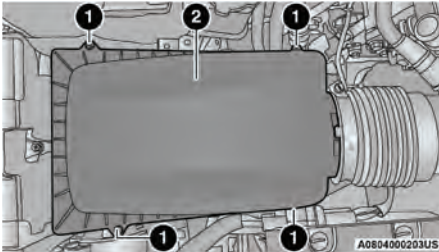
**מכסה מסנן אוויר של המנוע**

- ברגים
- מכסה מסנן האוויר של המנוע

- הרם את מכסה מסנן האוויר לגישה לקרב מסנן האוויר.

2. הרום את מכסה מסנן האוויר לגישה לקרב מסנן האוויר.
3. הסר את קרב מסנן האוויר מבית המסנן.

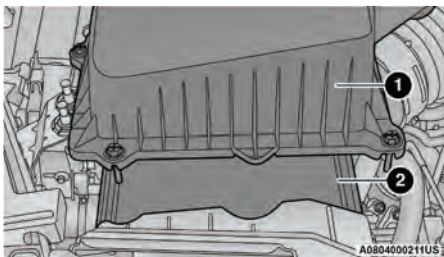

מסנן אוויר של המנוע

- 1 - מכסה מסנן האוויר של המנוע
- 2 - מסנן האוויר של המנוע

בדיקה והחלפה של מסנן אוויר - מנוע דיזל
מלא אחר מועדי החלפה המוצגים בתכנית התחזוקה בפרק זה.

הסרת מסנן אוויר של המנוע

1. שחרר את הברגים של מכסה מסנן האוויר של המנוע באמצעות כלי מתאים.

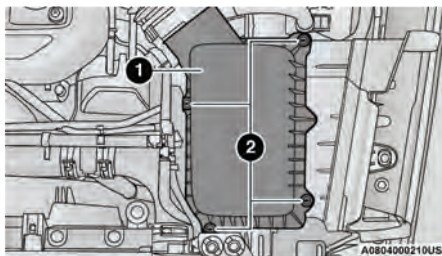

מכסה מסנן אוויר של המנוע

- 1 - מכסה מסנן האוויר של המנוע
- 2 - ברגים

3. הסר את קרב מסנן האוויר מבית המסנן.

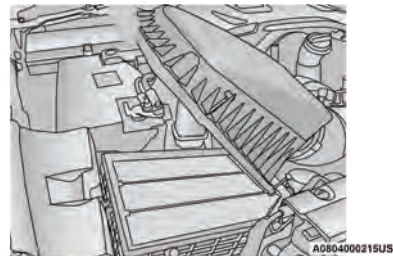

מכסה מסנן אוויר של המנוע

התקנה של קרב מסנן אוויר של המנוע

הערה:

אם דרוש, בדוק ונקח את בית המסנן מלכלוך או שאריות לפני הכנסת קרב מסנן אוויר חדש.

1. התקן את קרב מסנן האוויר החדש בבית המסנן כאשר משטח הבדיקה של מסנן האוויר פונה כלפי מטה.
2. הדק את הברגים של מכסה מסנן האוויר של המנוע באמצעות כלי מתאים.

התקנה של מסנן אוויר של המנוע**הערה:**

אם דרוש, בדוק ונקה את בית המסנן מלכלוך או שאריות לפני הכנסת קרב מסנן אוויר חדש.

1. התקן את קרב מסנן האוויר החדש בבית המסנן כאשר משטח הבדיקה של מסנן האוויר פונה כלפי מטה.
2. הדק את הברגים של מכסה מסנן האוויר של המנוע באמצעות כלי מתאים.

ניקוז מסנן מפריד דלק/מים – מנוע דיזל

בית מסנן מפריד דלק/מים נמצא בתוך קורת השלדה בצד שמאל של הרכב לפני מיכל הדלק. הגישה הנוחה ביותר לשסתום ניקוז מים היא מתחת לרכב.

זהירות!

- אל תנקז את מסנן מפריד דלק/מים כאשר המנוע פועל.
- סולר עלול לגרום נזק למשטחים סלולים. נקז את המסנן למיכל מתאים.

אם דרוש הסר את מכסה המגן של מסנן הדלק לגישה לפתח ניקוז מים.

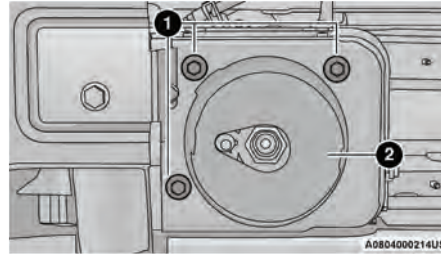

1 - מחזיקים

2 - מכסה מגן של מסנן הדלק

אם ישנם מים במפריד המים כאשר המנוע פועל, או בעת שמתג ההתנעה במצב ON, נורית חיווי מים במסנן דלק תידלק וישמע צליל התרעה. ברגע זה עליך לדחום את המנוע ולנקז את המים מבית המסנן.

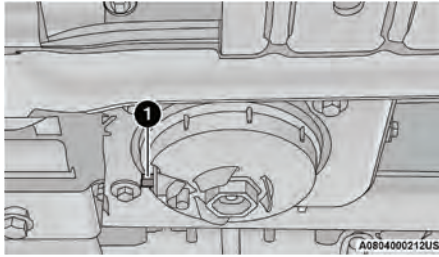

1 - שסתום ניקוז מים מהדלק

במהלך 10 הדקות מהדממת המנוע, פתח את שסתום ניקוז המסנן (הנמצא בתחתית בית המסנן) נגד כיוון השעון לניקוז המים מהדלק, אפשר למים להתנקז. השאר את שסתום הניקוז פתוח עד שכל המים והמזהמים הוסרו. כאשר נראה דלק נקי, סגור את שסתום הניקוז בסיבוב בכיוון השעון.

לאחר הניקוז המלא של המים ממסנן הדלק, נורית חיווי מים בדלק תישאר דלוקה במשך 10 שניות. אם המים נוקזו כאשר המנוע פעל, נורית חיווי מים בדלק עשויה להישאר דלוקה במשך 3 דקות.

427 שירות ותחזוקה

3. הנח מיכל ניקוז מתחת למכלול מסנן הדלק.
4. פתח את שסתום ניקוז מים ואפשר למים ולדלק שהצטברו להתנקז.
5. סגור את שסתום ניקוז המים.

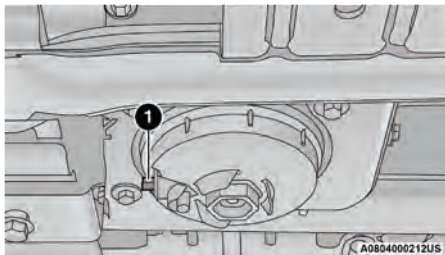

3 - שסתום ניקוז מים

6. נגב את הצד התחתון של בית המסנן כדי למנוע מזיהום מלהיכנס למערכת הדלק בעת טיפול.

8

זהירות!

- סולר עלול לגרום נזק למשטחים סלולים. נקז את המסנן למיכל מתאים.
- ייתכן שלכלוך ייכנס למסנן הדלק בעת ביצוע פעולה זו. מומלץ להתקין את המסנן כאשר הוא יבש ולאפשר למשאבה המיכל הדלק לאתחל את מערכת הדלק.

1. ודא שהמנוע הודמם.
2. הסר את מכסה המגן של מסנן הדלק לגישה לפתח ניקוז מים.

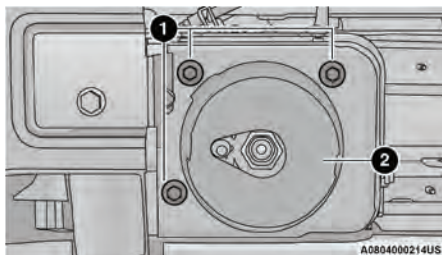

- 1 - מחזיקים
- 2 - מכסה מגן של מסנן הדלק

הערה:

יש להקפיד על סילוק הולם של כל הנוזלים מהרכב. סילוק לא אחראי של נוזלים משומשים, עלול לגרום לנזק סביבתי. צור קשר עם הרשות המקומית או עם תחנת שירות, או רשות ממשלתית, לפרטים על תהליכי מחזור ולהיכן ניתן לפנות כראוי נוזלים ומסננים באזורך.

אם נוקזו מעל 60 מ"ל של דלק, מלא אחר ההוראות עבור "אתחול במקרה שאזל הדלק במנוע" ← עמוד 428.

החלפת מסנן דלק - מנוע דיזל

הערה:

שימוש במסנן דלק שאינו עומד בדרישות הסיון והפרדת מים של היצרן, עלול לפגוע ביעילות מערכת הדלק ובאורך החיים שלה.

7. הסר את מכסה מסנן הדלק והמסנן מבית המסנן באמצעות מפתח גביע. סובב נגד כיוון השעון להסרה.

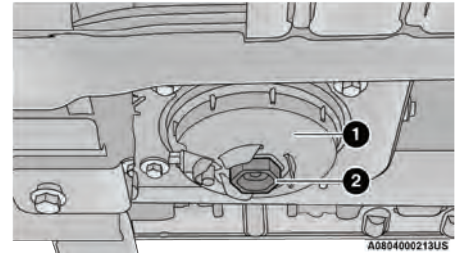

- 1 – מכסה מסנן דלק
2 – מתאם למפתח גביע

8. הסר את קרב המסנן המשומש מבית המסנן ודאג לפינוי בהתאם לדרישות החוק המקומי.
9. נגב את משטח האיטום של המכסה ובית המסנן.

זהירות!

היזהר בעת התקנה של מסנן דלק חדש כדי למנוע מלכלוך מלהיכנס למערכת הדלק.

10. שמן טבעת איטום (אורינג) לפילטר החדש ב שמן מנוע נקי.
11. התקן קרב מסנן דלק חדש על המכסה.
12. הכנס את המכסה ואת קרב המסנן לבית המסנן בסיבוב בכיוון השעון השתמש במפתח גביע להידוק.
13. לאחר התנעת המנוע ודא שאין נזילה מהמסנן.

אתחול במקרה שאזל הדלק במנוע – מנוע דיזל

אזהרה!

אל תפתח את מערכת הדלק בלחץ גבוה כאשר המנוע פועל. פעולת המנוע יוצרת לחץ דלק גבוה. דלק בלחץ גבוה עלול להתזז ולגרום לפציעה או למוות.

1. הוסף כמות משמעותית של דלק 8 עד 19 ליטרים.
2. לחץ פעמיים על לחצן ההתנעה מבלי ללחוץ על דוושת הבלם להעברת הרכב למצב RUN. משאבת מיכל הדלק תופעל למשך כ- 30 שניות. חזור על התהליך פעמיים.
3. התנעה את המנוע באמצעות הליך התנעה רגיל ← עמוד 150.

זהירות!

המתנע יפעל בערך 30 שניות בכל פעם. המתן שתי דקות בין ניסיונות התנעה.

אזהרה!

מערכת פליטה חמה יכולה לגרום לפריצת שריפה אם אתה חונה מעל חומרים דליקים, כגון עשב או עלים ועצמים אלו באים במגע עם מערכת הפליטה של רכבך. אל תחנה או תפעיל את רכבך באזורים בהם מערכת הפליטה עלולה לבוא במגע עם חומרים דליקים.

נוזלי הפחתת גזי פליטה דיזל

נוזלי הפחתת גזי פליטה (DEF) המכונה לעתים בשם של הרכיב הפעיל בו, אוריאה הוא רכיב מפתח של מערכות ממיר קטליטי סלקטיבי (SCR), אשר מסייעות לרכבי דיזל לעמוד בתקני הפליטה המחמירים. DEF הוא נוזל הפחתת פליטות אשר מגיב עם גז הפליטה של המנוע בנוכחות זרז להפיכת עשן המכיל תחמוצות חנקן (NOx) לחנקן ואדי מים בלתי מזיקים.

למידע נוסף עיין ↵ עמוד 491.

- בנוסף תוספי דלק הנמכרים בשוק, אינם נחוצים להפעלה התקינה של מנוע הדיזל שלך.
- לתנאי קור קיצוניים מומלץ להשתמש בחומר סיוע להתנעה קרה "Mopar Premium Diesel Fuel Treatment".

אופן פעולת התחדשות - הודעה על הליך הפעולה

מנוע זה עומד בכל דרישות תקני פליטת מזהמים עבור מנועי דיזל. לעמידה בתקני פליטה אלה, רכבך מצויד במנוע ומערכת פליטה מתקדמים. מערכות אלה משתלבות באופן בלתי מורגש ברכבך ומנוהלות באמצעות יחידת בקרת הינע (PCM). יחידת הבקרה שולטת על תהליך הבעירה של המנוע ומאפשרת לממיר הקטליטי של מערכת הפליטה ללכוד ולשרוף חלקיקי חומר (PM) מזהמים, ללא כל צורך בתגובה או פעולה מצידך. בנוסף, רכבך יכול להתריע לך על פעולות תחזוקה נוספות הנדרשות ברכב או במנוע ↵ עמוד 120.

הערה:

המנוע עשוי לפעול באופן לא אחיד עד שהאוויר יתנקז ממערכת הדלק.

אזהרה!

אל תשתמש באלכוהול או בנזין כחומר לערבוב בדלק. הם יכולים להיות בלתי יציבים בתנאים מסוימים וקיימת סכנת פיצוץ אם הם יעורבבו עם סולר.

זהירות!

בשל חוסר בחומרי סיכה באלכוהול או בבנזין, השימוש של חומרים אלה עלול לגרום לנזק למערכת הדלק.

הערה:

- שימוש בתערובת ביו-דיזל מעל 20% ישפיע לרעה על יכולת הסינון של מסנן הדלק ויגרום לקורוזיה או נזק במערכת הדלק בלחץ גבוה.

בדיקת רצועות ההינע של האביזרים

אזהרה!

- אל תנסה לבדוק רצועת הינע של האביזרים כאשר המנוע פועל.
- בעת עבודה ליד מאוורר המצנן, נתק את חוט ההזנה למאוורר. המאוורר מבוקר טמפרטורה ויכול לפעול בכל עת גם אם המנוע דומם. אתה עלול להיפצע מהלהבים המסתובבים.
- אתה עלול להיפצע באופן קשה בעבודה במנוע או בסביבתו. בצע את טיפולי התחזוקה כאשר יש לך את הידע והכלים הנדרשים לבצעם. אם יש לך ספק כלשהו ביכולתך לבצע את טיפול השירות, הבא את רכבך למוסך מוסמך.

בעת בדיקת רצועות ההינע של האביזרים, סדקים זעירים לרוחב המשטח מצלע לצלע, נחשבים לתקינים. הם אינם סיבה להחלפת הרצועה. אך סדקים לאורך (לא לרוחב) הצלעות אינם תקינים. כל רצועה עם סדקים לאורך הצלעות חייבת להיות מוחלפת. החלף גם את הרצועה במקרה של בלאי מופרז, מיתרים פרומים או שפשוף חמור.

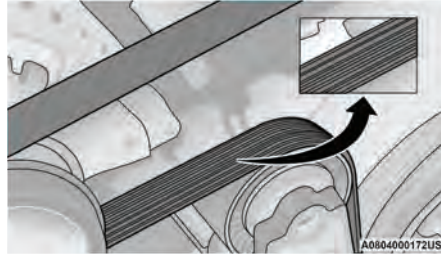

רצועת אביזרים

מצבים הדורשים החלפה:

- שברים בצלעות (צלע אחת או שתיים נפרדו מגוף הרצועה)
- בלאי של הצלעות או הרצועה
- סדקים אורכיים ברצועה (סדקים בין שני צלעות)

- החלוקת הרצועה
- "דילוג" (הרצועה אינה שומרת על המיקום הנכון על המותחן).
- רצועה קרועה
- רעש (שריקות, צפצופים או רעשים הנשמעים בעת שרצועת ההינע פועלת)

הערה:

זהה את הבעיה ותקן אותה לפני התקנת רצועה חדשה.

מצבים מסוימים יכולים להיגרם בשל מותחן רצועה מקולקל. יש לבדוק בקפידה את מותחני הרצועות לנזק ולכוונון התקין.

ייתכן שלצורך החלפת רצועה במספר דגמים יידרשו כלים מיוחדים, מומלץ להביא את רכבך לטיפול במרכז שירות מורשה.

החלפת מסנן האוויר של תא הנוסעים

אזהרה!
<p>אין להסיר את מסנן האוויר לתא הנוסעים, כאשר המנוע פועל, או כאשר מתג ההתנעה במצב ACC או ON/RUN. כאשר המסנן בתא הנוסעים הוסר והמדחס פועל הוא עלול לבוא במגע עם ידיך או להעיף לכלוך ושאריות לעיניך, ולגרום לפציעה.</p>

מסנן מיזוג האוויר נמצא בפתח כניסת האוויר שמאחורי תא הכפפות. בצע את הפעולות הבאות להחלפת המסנן:

1. פתח את תא הכפפות ורוקן את תוכנו.
2. דחוף את עצר מכסה תא הכפפות והורד את המכסה.

זהירות!
<p>אל תשתמש בחומרי שטיפה כימיים במערכת מיזוג האוויר שלך, הם עלולים לגרום נזק לרכיבי מערכת מיזוג האוויר. נזק זה אינו מכוסה באחריות לרכב חדש.</p>

השבה ומחזור של קרר R-1234yf

קרר מערכת מיזוג אוויר R-1234yf הוא מימן פלואורי אולפיני (HFO) שמאוסר ע"י הסוכנות לשמירת הסביבה כגז ידיותי לאזון עם תרומה נמוכה להתחממות כדור הארץ. היצרן ממליץ על ביצוע טיפול במערכת מיזוג האוויר במרכז שירות מורשה מטעם סמלת בע"מ או במרכז שירות מומחה למזגני רכב בעל ציוד מחזור והשבה.

הערה:

יש להשתמש רק בקררי מיזוג אוויר ושמני מדחס PAG המאוסרים ע"י היצרן.

תחזוקת מערכת מיזוג האוויר

הבא בתחילת כל עונה חמה את הרכב לבדיקה ולשירות של מערכת מיזוג האוויר במרכז שירות מורשה מטעם סמל"ת בע"מ כדי להבטיח את הפעולה המיטבית של המערכת. הטיפול צריך לכלול ניקוי צלעות המעבה ובדיקת הפעלה. כמו כן יש לבדוק את מתח רצועת ההינע.

אזהרה!
<ul style="list-style-type: none"> ● השתמש אך ורק בקררים ושמני מדחס שהיצרן אישר לשימוש במערכת מיזוג האוויר שלך. כמה קררים הם דליקים ועלולים להיות נפיצים ולגרום לפציעתך. קררים ושמנים אחרים שאינם מאושרים יגרמו לתקלה במערכת, שתדרוש תיקונים יקרים. למידע נוסף על האחריות, עיין בחוברת האחריות. ● מערכת מיזוג האוויר כוללת קרר בלחץ גבוה. למניעת סכנת פציעה או נזק למערכת, הוספת קרר או תיקון כלשהו הדורש ניתוק צינורות, חייב להתבצע על ידי איש מקצוע.

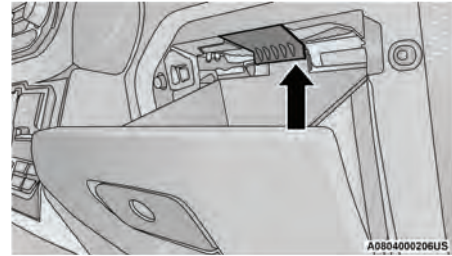

עצר תנועה של מכסה תא הכפפות

3. סובב את מכסה תא הכפפות כלפי מטה.
4. נתקן את שתי הלשוניות המחזיקות את מכסה פתח הגישה של מסנן האוויר תא הנוסעים לבית מיזוג האוויר.

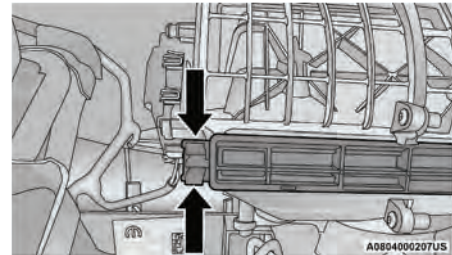

לשוניות מחזיקות פתח הגישה של מסנן האוויר של תא הנוסעים

5. הסר את מסנן אוויר של תא הנוסעים מבית כניסת האוויר של מיזוג האוויר. משוך את קרבי המסננים בלחיצה עליהם בצד ימין ליצירת מרווח.

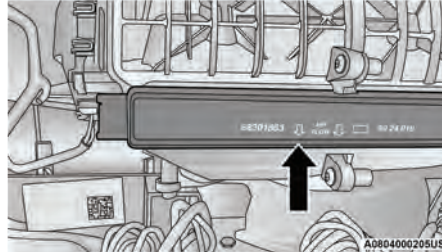

מסנן האוויר של תא הנוסעים

6. התקן את מסנן האוויר של תא הנוסעים כשמחווני המיקום פונים לכיוון של ההסרה.

זהירות!

מסנן מיזוג האוויר מזוהה באמצעות חץ המציין את כיוון זרימת האוויר דרך המסנן. התקנה שגויה של המסנן תגרום לצורך להחליפו לעתים קרובות יותר.

7. סגור את מכסה הגישה לבית מסנן האוויר והלשוניות המחזיקות.
8. סובב את מכסה תא הכפפות חזרה למקומו, ודא ששילבת היטב את מנגנון הפתיחה.

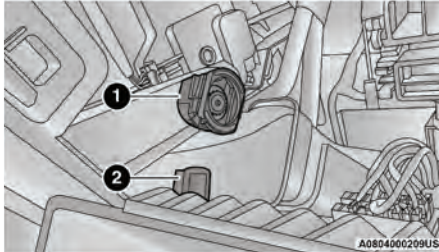

מנגנון פתיחה

- 1 - בית מנגנון הפתיחה
- 2 - זרוע מנגנון הפתיחה

למועדי התחזוקה הנכונים ראה ↵ עמוד 410 עבור מנועי בנזין או ↵ עמוד 415 עבור מנועי דיזל.

שימון וסינון המרכב

מנועולים וכל נקודות ציר של המרכב, כולל רכיבים כגון מסילות מושב, צירי דלתות, נקודות ציר וגלגלות, דלת ארגז המטען, תא המטען, צירי מכסה ארגז המטען, דלתות הזזה וצירי מכסה תא המנוע, צריכים להיות משומנים בקביעות עם חומר סיכה מבוסס ליתיום, כגון MOPAR Spray White Lube כדי להבטיח הפעלה קלה ולהגן מפני חלודה ובלאי. לפני שימוש בחומר סיכה כלשהו יש לנגב את החלק, כדי לנקותו מאבק ומלכלוך. לאחר השימון יש לנגב עודפי שמן וחומר סיכה. יש לשים לב במיוחד לרכיבי הבריאח של מכסה המנוע כדי להבטיח פעולה תקינה. בעת ביצוע טיפולים אחרים בתא המנוע יש לנקות ולשמן את תפס מכסה המנוע, מנגנון השחרור ותפס הבטיחות.

יש לשמן את צילינדר המנועולים החיצוניים אחת לשנתיים, מומלץ לעשות זאת בסתיו ובאביב. השתמש בכמות קטנה של חומר סיכה כגון MOPAR Lock Cylinder Lubricant ישירות בצילינדר המנועול.

להבי מגבי שמשה קדמית

נקה את להבי הגומי של המגבים ואת השמשה הקדמית בקביעות באמצעות ספוג או מטלית רכה וחומר ניקוי עדין ולא שוחק. כך יוסרו משקעי מלח ואבק דרכים.

הפעלה של מגבים על שמשה יבשה למשך זמן רב, עלולה לגרום לנזק ללהבי המגבים. השתמש תמיד בנוזל שטיפה בעת שימוש במגבים להסרת מלח או לכלוך משמשה יבשה.

הימנע משימוש במגבים להסרת כפור או קרח מהשמשה הקדמית. מנע מגע של להבי המגבים עם דלקים, כגון שמן מנוע, בבזין וכו'.

הערה:

אורך החיים של המגבים משתנה בהתאם למיקום הגאוגרפי ולתדירות השימוש. מגבים שאינם פועלים כראוי עשויים לרעוד, להשאיר סימני מריחה, פסי מים ונקודות רטובות. אם אחד ממצבים אלו מתרחש, נקה את להבי המגבים או החלף, במידת הצורך.

יש לבדוק באופן סדיר את להבי המגבים וזרועות המגבים, לא רק בעת שקיימות בעיות בתפקוד המגבים. הבדיקה צריכה לכלול את הנקודות הבאות:

- בלאי וקצוות לא אחידים
- חומרים זרים
- התקשות או סדקים
- עיוות או סימני עייפות

אם להב המגב או זרוע המגב ניזוקו, החלף את זרוע המגב או הלהב בחדש. אל תנסה לתקן זרוע מגב או להב מגב שניזוקו.

הסרה/התקנה של להב מגב החלון האחורי

זהירות!

אל תאפשר לזרוע המגב ליפול בחזרה על השמשה ללא להב מגב, אחרת ייגרם נזק לשמשה.

1. הרם את זרוע המגב מהשמשה, עד שזרוע המגב במצב מורם לגמרי.

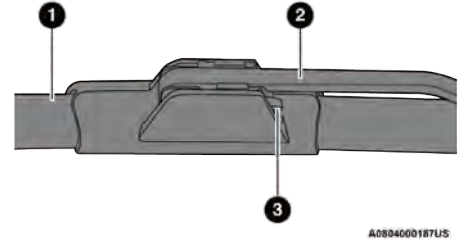

להב מגב עם לשונית שחרור במצב נעול

- 1 - להב המגב
- 2 - זרוע המגב
- 3 - לשונית שחרור

2. לניתוק להב המגב מזרוע המגב, הרם את המכסה, לחץ על לשונית השחרור ותוך החזקת זרוע המגב עם יד אחת, החלק את להב המגב מטה לעבר הבסיס של זרוע המגב.

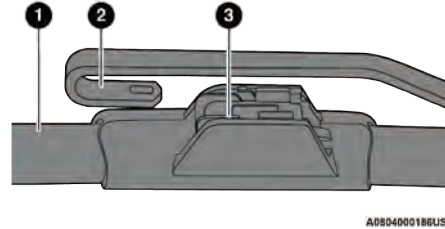

להב מגב עם לשונית שחרור במצב לא נעול

- 1 - להב המגב
- 2 - זרוע המגב
- 3 - מחזיק יו

3. כאשר להב המגב מנותק, הסר את להב המגב מזרוע המגב.
4. הנח את זרוע המגב בזהירות על השמשה הקדמית.

התקנת להבי מגבי השמשה הקדמית

1. הרם את זרוע המגב מהשמשה, עד שזרוע המגב במצב מורם לגמרי.
2. הכנס את להב המגב ליד הוו שבקצה של זרוע המגב.
3. החלק את להב המגב על הוו שעל זרוע המגב, התפס ישתלב ותישמע נקישה, ולאחר מכן סגור את המכסה.
4. הנח את זרוע המגב בזהירות על השמשה הקדמית.

מערכת הפליטה

ההגנה הטובה ביותר מפני חדירת פחמן חד חמצני לתא הנוסעים היא מערכת פליטה המתוחזקת כראוי.

בכל פעם שתשים לב לרעש חריג ממערכת הפליטה, אם נכנסו גזים רעילים לרכב או אם תחתית או חזית הרכב נפגעה, גש מיד למרכז השירות על מנת לבדוק את מערכת הפליטה ואת חלקיה. ודא שאין חלקים שבורים או פגועים, ושחלקים לא התבלו או ניתקו ממקומם. קווי תפר פתוחים או חיבורים רופפים עלולים לאפשר לגזי פליטה לחדור לתא הנוסעים.

הערה:

שינוי מכוון במערכות בקרת פליטה עשוי לגרום לשלילת האחיות ויכול לגרום להטלת קנסות עליך.

מצבים יוצאי דופן כגון פעולת מנוע לא תקינה, ריח חריכה, עשויים להצביע על התחממות יתר של הממיר הקטליטי. אם הדבר קורה, עצור את הרכב, דומם את המנוע ואפשר לו להתקרר. יש לבצע מיד טיפול הכולל כיוון לפי מפרטי היצרן.

כדי למזער את האפשרות לנזק לממיר הקטליטי:

- אל תדומם את המנוע או תשנה את מצב מתג ההתנעה, כאשר משולב הילוך והרכב בתנועה.
- אל תנסה להתניע את המנוע בגרירה או בדחיפה.
- אל תפעיל את המנוע במהירות סרק כאשר רכיב התנעה כלשהו מנותק או מוסר, למשל בעת בדיקת אבחון, או למשך זמן ארוך כאשר המנוע פועל באופן לא סדיר בסרק או באופן לא תקין.

זהירות!

- הממיר הקטליטי דורש שימוש בדלק נטול עופרת בלבד. דלק המכיל עופרת יבטל את היעילות של הממיר הקטליטי כהתקן שליטה על גזי פליטה ועשוי להפחית את ביצועי המנוע ולגרום לנזק כבד למנוע.
- נזק לממיר הקטליטי עלול להיגרם אם רכבך לא נשמר במצב הפעלה תקין. במקרה של תקלה במנוע, בייחוד מנוע מזייף או שינוי ניכר בביצועים, דאג לתיקון רכב בהקדם האפשרי. המשך הפעלה של רכבך כאשר יש תקלה חמורה יכול לגרום להתחממות הממיר ועלול לגרום לנזק לממיר או לרכב.

בתנאי הפעלה רגילים, לא דרושה תחזוקה של הממיר הקטליטי. אך חשוב לשמור על מנוע מכוון היטב כדי להבטיח פעולה תקינה של הממיר הקטליטי, ולמנוע נזק אפשרי לממיר.

בנוסף, דאג לבדיקת מערכת הפליטה כל פעם שהמכונית מורמת לצורך סיכון והחלפת שמן. החלף במידת הצורך.

אזהרה!

- גזי פליטה עלולים לגרום לפגיעה ואף למוות. גזי פליטה כוללים פחמן חד-חמצני, שהוא גז נטול צבע וריח. שאיפת הגז עלולה לגרום לאיבוד הכרה ולהרעלה. הימנע גם משאיפת פחמן חד חמצני ראה ← עמוד 381.
- מערכת פליטה חמה יכולה לפריצת שריפה אם אתה חונה מעל חומרים דליקים, כגון עשב או עלים ועצמים אלו באים במגע עם מערכת הפליטה של רכבך. אל תחנה או תפעיל את רכבך באזורים בהם מערכת הפליטה עלולה לבוא במגע עם חומרים דליקים.

מערכת קירור

בדיקת נוזל קירור מנוע

בדוק את נוזל הקירור של המנוע ומצנן הביניים (אם קיים) כל 12 חודשים (אם ניתן, לפני תחילת העונה הקרה). אם נוזל הקירור של המנוע ומצנן הביניים (אם קיים) מזוהם, יש לנקות את המערכת, לשטוף אותה ולמלא מחדש בנוזל קירור OAT (טכנולוגיית תוסף אורגני) (התואם לתקן MS.90032) במרכז שירות מורשה. בדוק אם בחזית מעבה מיזוג האוויר (אם קיים) הצטברו חרקים, עלים וכו'. אם הוא מלוכלך, נקה בעדינות בתזת מים מצינור גינה אנכית על פני המעבה (אם קיים) או על המצנן. בדוק האם צינורות מערכת הקירור של המנוע ומצנן הביניים מתפוררים, סדוקים, קרועים, חתוכים, ואת הידוק החיבור במיכל העודפים של המצנן. בדוק את המערכת כולה לאיתור דליפות. אל תסיר את מכסה הלחץ של מילוי נוזל קירור כאשר מערכת הקירור חמה.

אזהרה!

- אתה ואנשים אחרים עלולים להיכוות קשות מנוזל קירור (נוגד קיפאון) חם של המנוע או אדים היוצאים מהמצנן. אם אתה רואה או שומע אדים היוצאים מתחת למכסה המנוע, אל תפתח את מכסה המנוע עד שהמצנן יתקרר. לעולם אל תפתח את מכסה הלחץ של מערכת הקירור כאשר המצנן או מיכל העודפים חמים.
- הרחק את ידך, כלים, ביגוד ותכשיטים ממאוורר הקירור של המצנן. המאוורר יכול להתחיל לפעול בכל עת, בין אם המנוע פועל ובין אם לאו.
- בעת עבודה בקרבת מאוורר הקירור של המצנן, נתק את כבל אספקת המתח למנוע המאוורר והעבר את מתג ההתנעה למצב OFF. המאוורר מבוקר טמפרטורה ויכול לפעול בכל עת אם מתג ההתנעה במצב ON.

מערכת קירור – ניקוז, שטיפה ומילוי מחדש

במספר רכבים נדרשים כלי עבודה המיוחדים להוספת נוזל קירור. אי מילוי נאות של מערכות אלה, עלול לגרום לנזק פנימי חמור למנוע. אם דרושה הוספת נוזל קירור למערכת, פנה למרכז שירות מורשה.

אם נוזל קירור מנוע (נוגד קיפאון) מזוהם או מכיל משקעים, פנה למרכז שירות מורשה לניקוי ולשטיפתו עם נוזל קירור תוסף אורגני (OAT) נוגד קיפאון) (תואם לתקן MS.90032)

למועדי התחזוקה הנכונים ראה ↗ עמוד 410 עבור מנועי בנזין או ↖ עמוד 415 עבור מנועי דיזל.

בחירת נוזל קירור

למידע נוסף עיין ↵ עמוד 491.

הערה:

- ערבוב של נוזל קירור (נוגד קיפאון) שאינו נוזל קירור בטכנולוגיית תוסף אורגני (OAT) שצוין יכולה לגרום נזק למנוע ולהפחית את ההגנה מקורוזיה. נוזל קירור בטכנולוגיית תוסף אורגני (OAT) שונה ואין לערבב אותו עם נוזל קירור (נוגד קיפאון) בטכנולוגיית תוסף אורגני היברידית (HOAT) או עם כל נוזל קירור אחר (נוגד קיפאון) התואם ב"אופן כללי". אם נוזל קירור (נוגד קיפאון) שאינו OAT יוכנס למערכת הקירור במקרה חירום, יש לנקז, לשטוף ולמלא מחדש בנוזל קירור OAT חדש (התואם לתקן MS.90032) במרכז שירות מורשה בהקדם האפשרי.
- אל תמלא במים בלבד או בנוזל קירור מבוסס אלכוהול (נוגד קיפאון). אל השתמש בחומרים מעכבי או מונעי חלודה, כיוון שהם עלולים לא להיות תואמים לנוזל הקירור של המנוע ויסתמו את המצנן.

- רכב זה לא תוכנן לשימוש בנוזל קירור מבוסס פרופילן גליקול (נוגד קיפאון). השימוש בנוזל קירור מבוסס פרופילן גליקול (נוגד קיפאון) אינו מומלץ.
- במספר רכבים נדרשים כלי עבודה המיוחדים להוספת נוזל קירור. אי מילוי נאות של מערכת אלה, עלול לגרום לנזק פנימי חמור למנוע. אם דרושה הוספת נוזל קירור למערכת, פנה למרכז שירות מורשה.

הוספת נוזל קירור

רכבך יוצר לפעולה עם נוזל קירור משופר (נוזל קירור OAT התואם לתקן MS.90032), המאפשר מועדי שירות ארוכים יותר. ניתן להשתמש בנוזל קירור המנוע (נוגד קיפאון) עד לעשר שנים או 240,000 ק"מ לפני שיהיה צורך להחליפו. למניעת קיצור של תקופת השירות הארוכה, חשוב להשתמש באתו נוזל קירור (נוזל קירור OAT התואם לתקן MS.90032) במשך כל חי השירות של הרכב.

- עיין בהמלצות לשימוש בנוזל קירור (נוגד קיפאון) בטכנולוגיית תוסף אורגני (OAT), העומד בדרישות תקן חומרים של פיאט- קרייזלר MS.90032. בעת הוספת נוזל קירור מנוע (נוגד קיפאון):
- אנו ממליצים על שימוש בנוגד קיפאון/נוזל קירור של Mopar ל-10 שנים/ 240,000 ק"מ בנוסחת OAT (טכנולוגיית תוסף אורגני), העומד בדרישות תקן חומרים של פיאט- קרייזלר MS.90032.
- ערבב תמיסה של מים מזוקקים עם לפחות 50% נוזל קירור OAT העומד בדרישות תקן חומרים של פיאט- קרייזלר MS.90032. השתמש בריכוז גבוה יותר (אין לעבור את 70%) כאשר צפויה טמפרטורה של 37°C-. פנה לטיפול במרכז שירות מורשה. מטעם סמלת בע"מ.
- השתמש במים בדרגת טוהר גבוהה כגון מים מזוקקים או מים נטולי יונים וערבב עם תמיסת מים/נוזל קירור (נוגד קיפאון). השימוש במים באיכות נמוכה יפחית את רמת ההגנה מחלודה של מערכת הקירור של המנוע.

הערה:

- זוהי אחריותו של הנהג לשמור על המפלס התקין, להשגת רמת ההגנה הטובה ביותר מפני קפיאה בהתאם לטמפרטורת הסביבה שבה הרכב מופעל.
- במספר רכבים נדרשים כלי עבודה המיוחדים להוספת נוזל קירור. אי מילוי נאות של מערכות אלה, עלול לגרום לנזק פנימי חמור למנוע. אם דרושה הוספת נוזל קירור למערכת פנה למרכז שירות מורשה.
- ערבוב של סוגים שונים של נוזל קירור (נוגדי קיפאון) אינו מומלץ ועלול לגרום נזק למערכת הקירור. אם עורבבו נוזלי קירור HOAT - OAT, דאג שמרכז שירות מורשה מטעם סמלת בע"מ ינקז, ישטוף וימלא מחדש בנוזל קירור OAT חדש (התואם לתקן MS.90032) בהקדם האפשרי.

מכסה לחץ של מערכת הקירור

המכסה חייב להיות מהודק היטב כדי למנוע אובדן של נוזל קירור (נוגד קיפאון), וכדי להבטיח שנוזל קירור (נוגד קיפאון) יחזור למצבן ממיכל העודפים של נוזל הקירור, אם קיים.

יש לבדוק ולנקות את המכסה, אם ישנה הצטברות של חומרים זרים על משטחי האיטום.

אזהרה!

- אל תפתח את מערכת קירור המנוע שהיא חמה. לעולם אל תוסיף נוזל קירור מנוע (נוגד קיפאון) כאשר המנוע חם מדי. אל תשחרר או תסיר את המכסה כדי לקרר מנוע חם. החום גורם להיווצרות לחץ במערכת הקירור. למניעת כווייה או פציעה, אל תסיר את מכסה הלחץ, כאשר המערכת חמה או תחת לחץ.
- אל תשתמש במכסה לחץ אחר למעט מכסה שצוין כמתאים לרכבך. הדבר עלול לגרום לפציעה או לנזק למנוע.

פינוי נוזל קירור מנוע משומש

נוזל קירור (נוגד קיפאון) על בסיס אתילן גליקול הוא חומר תחת פיקוח הדורש פינוי מתאים. בדוק עם הרשויות המקומיות לקביעת החוקים התקפים באזורך.

למניעת בליעה ע"י בעלי חיים או ילדים אל תשמור נוזל קירור על בסיס אתילן גליקול במיכלים פתוחים ונקה שלוליות של חומר על הקרקע. אם נוזל נבלע פנה מיד לקבלת טיפול רפואי.

מפלס נוזל קירור

מיכל העודפים מספק דרך חזותית מהירה לקביעה אם מפלס נוזל הקירור תקין. כאשר המנוע מודמם וקר, המפלס של נוזל הקירור (נוגד הקיפאון) במיכל העודפים צריך להיות בין הטווחים המצוינים על המיכל.

המצבן באופן רגיל נשאר תמיד מלא ואין צורך להסיר את מכסה הלחץ של המצבן, אלא לבדיקת נקודת הקפיאה של נוזל הקירור או להחלפתו. ידע את איש השירות שלך על כך. כאשר טמפרטורת הפעולה של המנוע היא תקינה, יש לבדוק את מיכל העודפים אחת לחודש.

כאשר נחוצה הוספה של נוזל קירור (נוגד קיפאון) לשמירת המפלס התקין יש להוסיף למיכל העודפים רק נוזל OAT, העומד בדרישות תקן חומרים של פיאט- קרייזלר MS.90032. אין למלא מילוי יתר.

אזהרה!

השארת הרגל על דוושת הבלם עלולה לגרום לכשל בבלימה ולסיכון לתאונה. נהיגה בעת שרגלך על דוושת הבלם או לחיצה ממושכת עליה, עלולה לגרום לטמפרטורות גבוהות מאוד של הבלמים, בלאי רפידות חריג, ונזק אפשרי לבלמים. לא תישמר יכולת הבלימה המרבית במקרה חירום.

בדיקת מפלס נוזל - מיכל נוזל בלמים

יש לבדוק את מפלס הנוזל במיכל נוזל בלמים בכל טיפול, או מיד לאחר שנורית האזהרה של מערכת הבלמים נדלקת. אם דרוש, הוסף נוזל עד שהמפלס יגיע לסימן המלא בצד של מיכל נוזל הבלמים. הקפד לנקות את החלק העליון של המיכל לפני הסרת המכסה.

בבלמי דיסק, מפלס הנוזל צפוי לרדת ככל שרפידות הבלם נשחקות. יש לבדוק את מפלס נוזל הבלם כאשר הרפידות מוחלפות. אם מפלס נוזל הבלמים נמוך מאוד, בדוק דליפות במערכת. למידע נוסף ↪ עמוד 495.

- שמור על ריכוז נוזל הקירור (נוגד הקיפאון) של לפחות 50% נוזל OAT (התואם לתקן MS.90032) ומים מזוקקים להגנה הולמת מקורוזיה של המנוע המכיל חלקי אלומיניום.
- ודא שהצינורות של מיכל העודפים של נוזל הקירור, אינם מכופפים או סתומים.
- שמור על ניקיון חזית המצנן. אם רכבך מצויד במזגן, שמור על ניקיון המעבה.
- אל תחליף את התרמוסטט להפעלה בקיץ או בחורף. אם נדרשת החלפת תרמוסטט, התקן רק סוג מתאים של תרמוסטט. סוגים אחרים עלולים לגרום לפעולה לא תקינה של נוזל הקירור (נוגד הקיפאון), צריכת דלק מוגברת והגברת פליטות גזי פליטה מזהמים.

מערכת הבלמים

כדי להבטיח את הפעולה התקינה של מערכת הבלמים, יש לבצע בדיקה תקופתית של רכיבי מערכת הבלמים. לביור מועדי התחזוקה המתאימים ↪ עמוד 410.

הערות בנוגע למערכת הקירור

הערה:

בעת עצירת הרכב לאחר נסיעה של מספר קילומטרים, ייתכן שתראה אדים יוצאים מחזית תא המנוע. הדבר נובע לרוב מלחות כתוצאה מגשם, שלג או הצטברות של לחות גבוהה על המצנן שהתאדו כאשר התרמוסטט נפתח כדי לאפשר לנוזל קירור מנוע (נוגד קיפאון) חם להיכנס למצנן.

אם כאשר אתה בודק את תא המנוע, אינך מבחין בדליפה מהמצנן או מצינור, ניתן לנהוג ברכב בבטחה. האדים ייעלמו במהרה.

- הימנע ממילוי יתר של מיכל העודפים.
- בדוק את נקודת הקפיאה של נוזל הקירור במצנן ובמיכל העודפים. אם יש צורך להוסיף נוזל קירור מנוע (נוגד קיפאון), יש צורך להגן גם על תוכנו של מיכל העודפים נגד קיפאון.
- אם נדרשת הוספה תכופה של נוזל קירור (נוגד קיפאון), יש לבצע בדיקת לחץ לאיתור דליפות במערכת.

אזהרה!

- השתמש אך ורק בנוזל הבלמים שהיצרן המליץ עליו ↗ עמוד 495. שימוש בנוזל בלמים מסוג לא נכון עלול לגרום נזק כבד למערכת הבלמים ו/או לפגום בביצועיה. הסוג הנכון של נוזל הבלמים המתאים לרכבך, רשום גם על מיכל נוזל בלמים המקורי.
- כדי למנוע זיהום מחומרים זרים או מלחות, השתמש רק בנוזל בלמים חדש או נוזל שהיה סגור במיכל אטום לחלוטין. הקפד שמכסה מיכל נוזל הבלמים יהיה סגור היטב תמיד. נוזל בלמים במיכל פתוח יספח לחות מהאוויר ונקודת הרתיחה שלו תפחת. הנוזל עלול לרתוח באופן לא צפוי במהלך בלימה חזקה או ממושכת, ולגרום לכשל פתאומי בבלימה, שעלול להסתיים בתאונה.
- מילוי יתר יכול לגרום לנזילה של נוזל בלמים על חלקי מנוע חמים ולהתלקחות הנוזל. נוזל בלמים עלול גם לגרום נזק לצבע או לויניל, יש להקפיד למנוע מגע שלו עם משטחים אלה.

(המשך)

אזהרה! (המשך)

- מנע זיהום של נוזל הבלמים מנוזלים המבוססים על דלקים. אטמי הבלמים עלולים להינזק, ולגרום לכשל חלקי או מלא של הבלמים, שעלול להסתיים בתאונה.

נוזל סרן קדמי/אחורי

בדיקות מפלס שגרתיות אינן נדרשות בעת טיפול שירות רגיל. בעת ביצוע טיפול ברכב מסיבות אחרות, יש לבדוק את המשטחים של מכלול הסרן. אם יש חשש לנזילה נוזל סרן בדוק את המפלס.

בדיקת מפלס נוזל

הנוזל צריך להיות בערך 3 מ"מ מתחת לקצה התחתון של חור המילוי.

הערה:

ודא שהרכב ישר ונתמך ע"י הסרנים.

הוספת נוזל

הוסף נוזל רק דרך חור המילוי ורק למפלס שצוין לעיל.

בחירת חומר סיכה

השתמש אך ורק בנוזל המומלץ ע"י היצרן ↗ עמוד 495.

תיבת העברה**בדיקת מפלס נוזל**

מפלס הנוזל צריך להיות בקצה התחתון של חור המילוי כאשר הרכב במצב מאוזן.

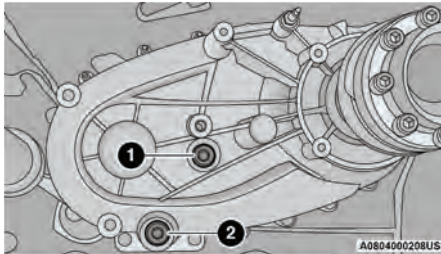
**תיבת העברה**

1 - חור מילוי

2 - חור ניקוז

ניקוז ומילוי

למידע על מועדי תחזוקה נכונים ⇨ עמוד 410.

בחירת חומר סיכה

השתמש אך ורק בנוזל המומלץ ע"י היצרן
⇨ עמוד 495.

תיבת הילוכים ידנית – אם קיימת

בדיקת מפלס נוזל

בדוק את מפלס הנוזל על ידי הסרת פקק המילוי. מפלס הנוזל חייב להיות בין תחתית חור המילוי ונקודה שתהיה לא יותר מ 4.76 מ"מ מתחת לתחתית החור.

הוסף נוזלים לפי הצורך כדי לשמור על מפלס נוזלים תקין.

תדירות של החלפת נוזלים

בתנאי הפעלה רגילים, נוזל תיבת הילוכים שמולא במפעל יספק סיכך מספק לכל אורך חיי הרכב. אם הנוזל זוהם במים, יש להחליפו מיד. אם לא, החלף בהתאם לתכנית התחזוקה המומלצת
⇨ עמוד 410.

בחירת חומר סיכה

השתמש אך ורק בנוזל המומלץ ע"י היצרן
⇨ עמוד 491.

תיבת הילוכים אוטומטית – אם קיימת

תוספים מיוחדים

היצרן ממליץ לא להוסיף תוספים מיוחדים לתיבת הילוכים. נוזל תיבת הילוכים אוטומטית (ATF) הוא חומר הנדסי מתועש ותוספים עלולים לפגוע בפעולתו. לכן אין להוסיף תוספים לתיבת הילוכים. אל תשתמש בחומרי איטום לתיבת הילוכים, כיוון שהם ישפיעו לרעה על האטמים.

בדיקת מפלס נוזל

מפלס הנוזל נקבע מראש במפעל ואינו דורש שינוי בתנאי הפעלה רגילים. מכוון שאין צורך בבדיקה שגרתית של מפלס הנוזלים, לתיבת הילוכים אין מדיד. מרכז השירות המורשה שלך יכול לבדוק את מפלס נוזל תיבת הילוכים באמצעות כלי בדיקה מיוחדים. אם אתה מבחין בדליפת נוזל או חש בתקלה בתיבת הילוכים, פנה מיד למרכז שירות מורשה לבדיקת מפלס נוזל תיבת הילוכים. הפעלת הרכב כאשר מפלס הנוזל אינו תקין עלולה לגרום נזק כבד לתיבת הילוכים.

זהירות!

אם קיימת נזילה מתיבת הילוכים, הבא את רכבך לתיקון במרכז שירות מורשה. אחרת, עלול להיגרם נזק כבד לתיבת הילוכים.

זהירות!

אל תשתמש בחומרי שטיפה כימיים כיוון שהם עלולים לגרום נזק לרכיבי תיבת הילוכים. נזק זה אינו מכוסה באחריות לרכב חדש.

החלפת נוזל ומסנן

בתנאי הפעלה רגילים, נוזל תיבת הילוכים שמולא במפעל יספק סיכך מספק לכל אורך חיי הרכב.

החלפת נוזל ומסנן שגרתיים אינן דרושות. אך יש להחליף את הנוזל והמסנן אם הנוזל זוהם (במים וכו'), או אם תיבת הילוכים אינה פעולת מכל סיבה שהיא.

בחירת חומר סיכה

חשוב להשתמש בחומר הסיכה המתאים לתיבת הילוכים לצורך קבלת ביצועים מיטביים ויארץ את חיי תיבת הילוכים. השתמש אך ורק בנוזל המומלץ ע"י היצרן ↗ עמוד 495. חשוב לשמור על מפלס התקין של נוזל תיבת הילוכים באמצעות הנוזל המומלץ.

הערה:

אין להשתמש בשטיפות כימיות באף תיבת הילוכים, יש להשתמש רק בחומר סיכה מאושר.

זהירות!

שימוש בנוזל תיבת הילוכים שאינו מומלץ ע"י היצרן, עלול לגרום לירידה באיכות העברת הילוכים ו/או רעידות בממיר מומנט ↗ עמוד 495.

נתיכים מידע כללי

אזהרה!

- בעת החלפת נתיך שנשרף, השתמש תמיד בנתיך חלופי תואם בעל אותו ערכי אמפר כמו הנתיך המקורי. לעולם אל תחליף נתיך בנתיך אחר בעל שיעור אמפר גבוה יותר. לעולם אל תחליף נתיך שרוף בחוט מתכת או בחומר אחר. שימוש בנתיכים לא תואמים עלול לגרום לפציעה קשה, שריפה ו/או נזק לרכוש.
- לפני החלפת נתיך ודא שמתג ההנעה במצב כבוי ושכל הצרכנים כבויים ו/או מנותקים.
- אם הנתיך המוחלף נשרף שוב, פנה למרכז שירות מורשה מטעם סמל"ת בע"מ.
- אם נתיך הגנה כללי למערכות בטיחות (מערכת כריות האוויר, מערכת הבלימה), מערכות ההנעה (מנוע תיבת תיבת הילוכים) או מערכת ההיגוי נשרף, פנה למרכז שירות מורשה.

הנתיכים מגנים על מערכות חשמליות מפני זרם יתר.

כאשר התקון אינו עובד, עליך לבדוק האם המוליך החשמלי בנתיך מנותק/ניתיך.

כמו כן, עליך להיות מודע לכך שבעת שימוש בשקעי חשמל במשך פרק זמן ארוך כאשר המנוע מודמם, המצבר עלול להתרוקן.

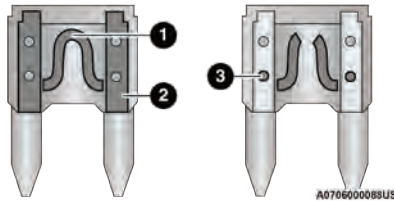

נתיכי להב

- 1 - מוליך חשמלי
- 2 - נתיך להב עם מוליך חשמל טובל/פועל
- 3 - נתיך להב עם מוליך חשמל לא טובל/א עובד (נתיך שרוף).

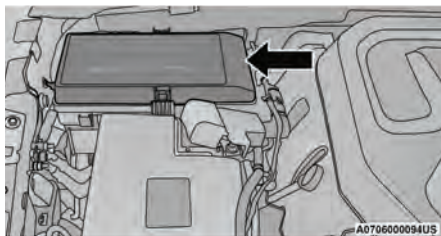

תיבת נתיכים מרכזית

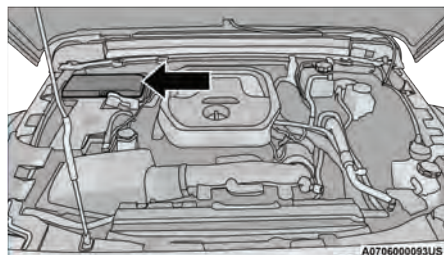

מיקום תיבת נתיכים מרכזית

תיבת נתיכים מרכזית (PDC)

תיבת הנתיכים המרכזית נמצאת בתא המנוע ליד המצבר. התיבה המרכזית מכילה נתיכי מחסנית, נתיכים זעירים, ממסרים ומפסקי מגן. המכסה העליון של תיבת הנתיכים המרכזית כולל תווית המציינת את המיקום, התפקוד והגודל של נתיך/ממסר הניתן להחלפה.

*: אם קיים

תיאור	נתיך זעיר	נתיך מחסנית	תקע
חלופי*	-	-	F01
מתנע	-	40 אמפר ירוק	F02
חיישן חכם למצבר (IBS)	5 אמפר Tan	-	F03
משאבת דלק מנוע/יחידת בקרה	20 אמפר צהוב	-	F04
שער אבטחה	5 אמפר Tan	-	F05
חלופי*	-	-	F06
חלופי*	-	-	F07
יחידת בקרה של תיבת ההילוכים TCM-8HP CYGNUS	15 אמפר כחול	-	F08
חלופי*	-	-	F09
יחידת מפתח התנעה (KIN)/ יחידת תקשורת רדיו (RF HUB) מנעול עמוד ההגה (ESCL)	15 אמפר כחול	-	F10

* אם קיים			
תיאור	נתיך זעיר	נתיך מחסנית	תקע
שקע וטו (AUX – USB)	10 אמפר אדום	-	F11
מגבר HIFI	25 אמפר שקוף	-	F12
חלופי*	-	-	F13
חלופי*	-	-	F14
לוח המחוונים (IPC)/יחידת מתגים – עומס גבוה (SWITCH BANK-HD ELEC)	15 אמפר כחול	-	F15
חלופי*	-	-	F16
חלופי*	-	-	F17
מצמד מיזוג אוויר (AC CLUTCH)	10 אמפר אדום	-	F18
חלופי*	-	-	F19
בקר מרכב מרכזי (CBC) 1 – תאורה פנימית	-	30 אמפר ורוד	F20
חלופי*	-	-	F21
יחידת בקרת הינע (PCM) / יחידת בקרה של המנוע (ECM)	10 אמפר אדום	-	F22
יחידת בקרת הינע (PCM) / יחידת בקרה של המנוע (ECM)	10 אמפר אדום	-	F23
חלופי*	-	-	F24
יחידת העברה אלקטרונית (MOD SBW) (*)	10 אמפר אדום	-	F25
בקר מרכב מרכזי (CBC) 2 – תאורה חיצונית #1	-	40 אמפר ירוק	F26
מגבים קדמיים	-	30 אמפר ורוד	F27

* אם קיים			
תיאור	נתיך זעיר	נתיך מחסנית	תקע
בקר מרכב מרכזי (CBC) 3 - נעילה חשמלית	-	40 אמפר ירוק	F28
בקר מרכב מרכזי (CBC) 4 - תאורה חיצונית #2	-	40 אמפר ירוק	F29
חלופי*	-	-	F30
שקע אבחון	10 אמפר אדום	-	F31
יחידת חימום אורור מיזוג האוויר (HVAC CTRL MOD) // מנעול עמוד ההגה (SCL) // יחידת בקרת נוסע (OCM) // יחידת זיהוי נהג (DPDM)	10 אמפר אדום	-	F32
מערכת ParkTronics (PTS) / מצלמה אינפרה אדומה (IRCM) // נוריות מערכת כריות אוויר (AIRBAG DISABLE LMPS)	10 אמפר אדום	-	F33
בקרת יציבות אלקטרונית (ESC) // הגה כוח הידראולי חשמלי (EHPS) // הפעלה מחדש יחידת בקרה חכמה (SBCM)	10 אמפר אדום	-	F34
משאבת ואקום של הבלמים*	-	30 אמפר ורוד	F35
יחידת גרירת גרור*	-	30 אמפר ורוד	F36
מחבר גרירת גרור *7W	-	30 אמפר ורוד	F37
יחידת בקרת מנוע (ECM)	-	20 אמפר כחול	F38
חלופי*	-	-	F39
יחידת בקרת מערכת הינע (DTCM) // נעילת סרן (AXLE LOC) קדמי אחורי (*)	15 אמפר כחול	-	F40
לוח מחוונים (IC) // הפעלה שער אבטחה (WAKE UP (SGW)	15 אמפר כחול	-	F41

* אם קיים			
תיאור	נתיך זעיר	נתיך מחסנית	תקע
הזנה ממסר בקרה של בקרת מתח (התנעה/הדממה חשמלית)*	10 אמפר אדום	-	F42
חלופי*	-	-	F43
מחממי מצלמה אינפרא אדום (IRCAM) (*)	10 אמפר אדום	-	F44
חלופי*	-	-	F45
יחידת כוונון אוטומטי של פנסים ראשיים/מנוע כוונון/מתג פנסים ראשיים	10 אמפר אדום	-	F46
חלופי*	-	-	F47
חלופי*	-	-	F48
בקר מערכת ריסון (ORC)	10 אמפר אדום	-	F49
*HD ACC	10 אמפר אדום	-	F50
חיישן גשם תאורה לחות (HLRS) / ממיר USB / 400W / מראה פנימית (ISRV) / יחידת מצפן (CSGM)	10 אמפר אדום	-	F51
מצית סיגריות	20 אמפר צהוב	-	F52
רמקול אלחוטי*	10 אמפר אדום	-	F53
חלופי*	-	-	F54
יחידת בקרת ראות מרכזית (CVPM)*	10 אמפר אדום	-	F55
חיישן טמפרטורה ברכב/ הזנה סליל חימום PTC	10 אמפר אדום	-	F56
חימום מושב הנהג	20 אמפר צהוב	-	F57
חימום מושב הנוסע	20 אמפר צהוב	-	F58
חלופי*	-	-	F59

* אם קיים			
תיאור	נתיך זעיר	נתיך מחסנית	תקע
יחידת גלגל הגה נוחות (HTD STR WHEEL) (CSWM)	15 אמפר כחול	-	F60
חיישן שטחים מתים שמאלי (LBSS) / חיישן שטחים מתים ימני (RBSS)	10 אמפר אדום	-	F61
חלופי*	-	-	F62
בקר מערכת ריסון (ORC)	10 אמפר אדום	-	F63
חלופי*	-	-	F64
ממיר מתח 400W	-	50 אמפר אדום	F65
מנוע מפוח מיזוג אוויר קדמי	-	40 אמפר ירוק	F66
חלופי*	-	-	F67
חלופי*	-	-	F68
חלופי*	-	-	F69
הזרקה / סליל הצתה (בנזין) / יחידת מצתי להט (דיזל)	25 אמפר שקוף	-	F70
חלופי*	-	-	F71
מערכת בקרת שיוט אדפטיבית אלקטרונית HD – אם קיימת*	10 אמפר אדום	-	F72
חלופי*	-	-	F73
חלופי*	-	-	F74
חלופי*	-	-	F75
יחידת בקרה של המנוע (ECM) (בנזין) / יחידת בקרת הינע (PCM) (*)	20 אמפר צהוב	-	F76
חימום מראות	10 אמפר אדום	-	F77

* אם קיים			
תיאור	נתיך זעיר	נתיך מחסנית	תקע
חלופי*	-	-	F78
יחידת בקרה מוט מייצב חכמה	20 אמפר צהוב	-	F79
יחידת בקרת הינע (PCM) / סולונואיד העברה 2 1	15 אמפר כחול	-	F80
מפשיר אחורי (EBL)	-	30 אמפר ורוד	F81
מחמם דלק*	-	30 אמפר ורוד	F82
מצתי להט*	-	60 אמפר צהוב	F83
יחידת בקרת חימום אוריאה*	-	30 אמפר ורוד	F84
חיישן PM*	10 אמפר אדום	-	F85
חלופי*	-	-	F86
משאבת אספקה/ניקוז - אם קיימת	10 אמפר אדום	-	F87
חיישן חנקן #2 / #1 NOx - אם קיים (*)	-	20 אמפר כחול	F88
יחידת בקרת עמוד ההגה (SSCM) // בקרת שיוט (CRUISE CTL) טלוויזיה דיגיטלית (DTV)	10 אמפר אדום	-	F89
פנס חניה גרירת גרור - אם קיים	-	20 אמפר כחול	F90
צופר	20 אמפר צהוב	-	F91
HD אביזרים #2*	-	40 אמפר ירוק	F92
HD אביזרים #1*	-	40 אמפר ירוק	F93
בקרת לחץ אוויר בצמיגים (TPM)/מערכת אלחוטית (CORAX)	10 אמפר אדום	-	F94
חלופי*	-	-	F95

* אם קיים			
תיאור	נתיך זעיר	נתיך מחסנית	תקע
מתג הלון חשמלי	10 אמפר אדום	-	F96
רדיו/TBM	20 אמפר צהוב	-	F97
יחידת מתגים חשמלית - עומס כבד / שטח	10 אמפר אדום	-	F98
חלופי*	-	-	F99
בקרת יציבות-בקרת מנוע ושסתומים	-	30 אמפר ורוד	F100
יחידת בקרת מערכת הינע (DTCM)	-	30 אמפר ורוד	F101
שקע USB כפול	15 אמפר כחול	-	F102
HD אביזרים *#3	15 אמפר כחול	-	F103
חלופי*	-	-	F104

* אם קיים			
תיאור	נתיך זעיר	נתיך מחסנית	תקע
קונסולה מרכזית של לוח המכשירים (ICS) / חימום קירור מיזוג אוויר (HVAC)	10 אמפר אדום	-	F105
בקרת שיוט אלקטרונית (ESC) / מנוע משאבה	-	50 אמפר אדום	F106
פנס בלימה/איתות גרור שמאל*	20 אמפר צהוב	-	F107
HD אביזרים *#4	15 אמפר כחול	-	F108
פנס בלימה/איתות גרור ימין – אם קיים	20 אמפר צהוב	-	F109
חלופי*	-	-	F110
פנסי נסיעה לאחור גרירת גרור*	-	20 אמפר כחול	F111

זהירות! (המשך)

- בעת החלפת נתיך שרוף, מומלץ להשתמש רק בנתיך בעל ערך אמפר זהה. השימוש בנתיך בעל ערך אמפר אחר, עלול לגרום לעומס יתר על מערכת החשמל. אם נתיך בערך הנכון שוב נשרף, קיימת בעיה במעגל וחובה לתקנו.

זהירות!

- בעת התקנה מכסה תיבת הנתיכים הקפד לוודא שהמכסה מותקן כראוי וסגור היטב. אחרת, מים עלולים לחדור לתיבת הנתיכים המרכזית ולגרום לתקלה במערכת החשמל.

(המשך)

**החלפת נורות
נורות חלופיות**

הערה:

פנה לטיפול במרכז שירות מורשה.

תאורה פנימית	
מספר הנורה	שם הנורה
658	נורת חיווי תיבת הילוכים אוטומטית
194	נורת בקרת חימום
**	נורת בקרה מתג נדנד (מפשיר חלון אחורי)
912	מנורת תקרה
** ניתן להשיג נורות רק אצל מרכז שירות מורשה.	

8

תאורה חיצונית	
מספר הנורה	שם הנורה
H13	פנסים ראשיים
לד (החלפה במרכז שירות מורשה)	פנסים ראשיים פרימיום
7442NALL	פנס חניה קדמי/איתות (2) דגם Sport
לד (החלפה במרכז שירות מורשה)	פנס חניה קדמי /איתות (2) פרימיום
7440NA	בסיס'י (Sahara/Rubicon) פנס איתות

תאורה חיצונית	
מספר הנורה	שם הנורה
7443	בסיסי (Sahara/Rubicon) פנס חניה לנהיגה ביום (DRL)
לד (החלפה במרכז שירות מורשה)	פנסי צד קדמיים
PSX24W	פנסי ערפל בסיסיים
לד (החלפה במרכז שירות מורשה)	פנסי ערפל פרימיום
לד (החלפה במרכז שירות מורשה)	פנסים אחוריים לד פרימיום
3157	פנס בסיסי אחורי / בלימה/איתות
7440	פנס בסיסי אחורי/ נסיעה לאחור מסוג נורה
לד (החלפה במרכז שירות מורשה)	פנס בסיסי אחורי פנסי איתות צדדיים
לד (החלפה במרכז שירות מורשה)	פנס בלימה עליון
לד (החלפה במרכז שירות מורשה)	תאורת לוחית רישוי
הערה:	
המספרים מתייחסים לסוגי נורות מסחריות הניתנות לרכישה ממרכז השירות המורשה שלך. אם יש להחליף נורה, פנה למרכז שירות מורשה או עיין בחוברת השירות.	

פנס חניה קדמי/ אחורי

הערה:

מומלץ לפנות למרכז שירות מורשה מטעם סמלת בע"מ.

להחלפה בצע את הפעולות הבאות:

1. הסר את מהדקי בטנת קשת הגלגל הקדמי לגישה לבתי הנורה.

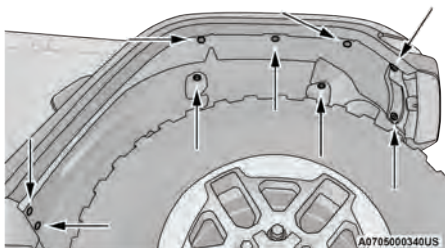

בטנת הגלגל

2. סובב את מכלול בית הנורה רבע סיבוב נגד כיוון השעון והסר מבית הנורה. משוך את הנורה שירות מבית הנורה להחלפתה.

5. הסר את הנורה מהרכב.
6. הוצא את הנורה מהמחזיק שלה.
7. אחוז בנורה וסובב רבע סיבוב נגד כיוון השעון.
8. הוצא את הנורה מבית הנורה.
9. לחץ על לשונית הנעילה של המחבר למצב משוחרר.
10. נתק את המחבר מהנורה.
11. דחוף את המחבר על בסיס הנורה החדש ודחוף את לשונית הנעילה למצב נעילה.

זהירות!

אל תיגע בנורה החדשה בידיך. לכלוך שומני עלול לגרום לקיצור משמעותי של אורך חיי הנורה. אם הנורית בא במגע עם משטח שומני כלשהו, נקה את הנורה באלכוהול לניקוי.

12. התקן מחדש את בית הנורה. סובב את הנורה רבע סיבוב בכיוון השעון

החלפת נורות

הערה:

ערפול של העדשות יכול להתרחש במצבי מזג אוויר מסוימים. הוא יתבהר בדרך כלל כאשר תנאי מזג האוויר ישתנו ויאפשרו את האיידוי של ההתעבות. הפעלת הנורות תאיץ בדרך כלל את תהליך ההתבהרות.

פנסים ראשיים הלוגן

הערה:

מומלץ לפנות למרכז שירות מורשה מטעם סמלת בע"מ.

להחלפה בצע את הפעולות הבאות:

1. פתח את מכסה המנוע ותמוך בו באמצעות מוט התמיכה.
2. הסר את הסורג הקדמי. סובב את המחזיקים בחלק העליון רבע סיבוב נגד כיוון השעון והסר.
3. משוך את התחתית של הסורג החוצה החל מצד אחד לאורכו לעבר הצד השני.
4. הסר את שלושת הברגים שמחברים את הפנס הראשי לרכב.

פנסי צד קדמיים LED

להחלפה בצע את הפעולות הבאות:

1. הסר את מהדקי בטנת קשת הגלגל הקדמי לגישה לבורג פנסי הצד והמחבר החשמלי.
2. הסר את בורג קיבוע בחלק האחורי של מכלול פנס הצד הקדמי ונתק את המחבר החשמלי.
3. הסר והחלף את מכלול פנס הצד LED הקדמי.

פנסי ערפל קדמיים**הערה:**

מומלץ לפנות למרכז שירות מורשה מטעם סמלת בע"מ לביצוע טיפול בפנסי ערפל קדמיים הלוגן LED-I.

להחלפה בצע את הפעולות הבאות:

1. הגע מתחתית הרכב לחלקה האחורי של נורית פנס הערפל האחורי.
2. נתק את צמת החיווט למחבר פנס הערפל האחורי.
3. אחוז בחוזקה בנורה בשני התפסים ולחץ אותם יחד לשחרור הנורה מהחלק האחורי של בית פנס הערפל הקדמי.

4. משוך את הנורה ישר החוצה מהפתח בבית הנורה וחבר את הנורה החלופית.

זהירות!

אל תיגע בנורה החדשה בידיך. לכלוך שומני עלול לגרום לקיצור משמעותי של אורך חיי הנורה. אם הנורית בא במגע עם משטח שומני כלשהו, נקה את הנורה באלכוהול לניקוי.

פנסי ערפל קדמיים LED

אם הרכב מצויד בפנסי ערפל LED יש להחליפם כמכלול.

פנס בלימה עליון (CHMSL)

פנס הבלימה העליון מותקן על דלת ארגז המטען. אם נדרש שירות, השג מכלול LED ממשווק או מרכז שירות מורשה.

תאורת לוחית רישוי

פנה למרכז שירות מורשה מטעם חברת סמלת בע"מ להחלפת פנסי LED.

הערה:

להתקנת הנורה החדשה, בצע את הפעולות לעיל בסדר פעולות הפוך. בעת התקנה של נורה חדשה, אין לגעת בידיים חשופות עם הנורה.

צמיגים

צמיגים - מידע בטיחותי

מידע בטיחותי על הצמיגים מכסה את הנושאים של המידע הבא: סימוני צמיג, מספרי זיהוי צמיג, מונחים והגדרות של צמיגים, לחצי אוויר בצמיגים ועומסים על הצמיגים.

3. הסר את שלושת הברגים מתושבת המחבר לשקעי הגישה לנורה.

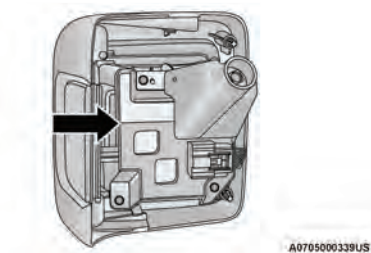

תושבת מחבר

4. סובב את השקע רבע סיבוב נגד כיוון השעון, והסר אותה מבית הנורה.

5. משוך את הנורה ישירות מבית הנורה להחלפתה.

פנס אחורי, בלימה, איתות ונסיעה לאחור

להחלפה בצע את הפעולות הבאות:

1. הסר את שני הברגים שנמצאים במסגרת פתח ארגז המטען.

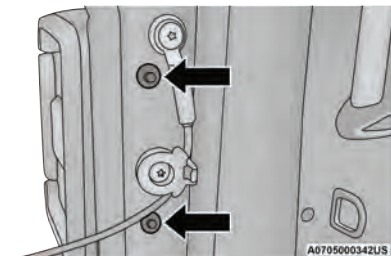

בורגי פנס אחורי

2. משוך את הצד החיצוני של הנורה לאחור רחוק מספיק כדי לנתק את שני המחברים בצד החיצוני של הפנס של בית הפנס משני המחזיקים הפלסטיים של מסגרת הפנס החיצונית.

- צמיג חלופי זמני מתוכנן לשימוש זמני בלבד. על הצמיג החלופי הזמני בלחץ גבוה מוטבעת האות T או S על הדופן לפני סיווג מידות הצמיג. דוגמה: T145/80D18 103M.
- מידות צמיגי אחיזה גבוהה מבוססים על תקני תכנון אמריקאים ומתחילים בקוטר הצמיג המוטבע על דופן הצמיג. דוגמה: 31x10.5 R15 LT.

הערה:

- P (מכונית נוסעים) – מידות צמיג מטריות מבוססות על תקני תכנון אמריקאים. האות P מוטבעת על הדופן של צמיגי P-Metric לפני סיווג מידות צמיג. דוגמה: P215/65R15 95H.
- אירופה – מידות צמיג מטריות מבוססות על תקני תכנון אירופיים. צמיגים שתוכננו לפי תקנים אלה, מידות הצמיג מוטבעות על הדופן שלהם לאחר סיווג מידות הצמיג. האות P אינה נמצאת לפני סיווג מידות הצמיג. דוגמה: 215/65R15 96H.
- LT (משאית קלה) – מידות צמיג מטריות מבוססות על תקני תכנון אמריקאים. סיווג מידות צמיג עבור צמיגי LT מטריים זהה לזה של צמיגי P – מטריים, למעט האותיות LT שמוטבעות על דופן הצמיג לפני. דוגמה: LT235/85R16.

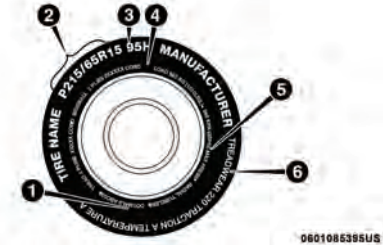

סימוני צמיג

- 1 – קוד תקן בטיחות ארה"ב (DOT (TIN
- 2 – מידות הצמיג
- 3 – תיאור שימוש
- 4 – קוד עומס מרבי
- 5 – קוד לחץ אוויר מרבי
- 6 – דרגות בלאי סוליה, אחיזה וטמפרטורה

דוגמה:	
P215/65R15XL 95H, 215/65R15 96H, LT235/85R16C, T145/80D18 103M, 31x10.5 R15 LT צמיג הצמיג	
	<p>P = צמיג לרכב נוסעים על בסיס תקני תכנון אמריקאים או "ריק" = צמיג לרכב נוסעים על בסיס תקני תכנון אירופים, או LT = צמיג למשאית קלה על בסיס תקני תכנון אמריקאים או T או S = צמיג חלופי זמני או 31 = קוטר כללי באינצ'ים (in)</p> <p>145, 235, 215 = רוחב הצמיג במילימטרים (מ"מ)</p> <p>80, 85, 65 = יחס באחוזים (%)</p> <ul style="list-style-type: none"> יחס בין גובה חתך הצמיג לבין הרוחב שלו, או 10.5 = רוחב באינצ'ים (in)
	<p>R = מבנה הצמיג</p> <ul style="list-style-type: none"> R משמעותו צמיג רדיאלי, או D משמעותו צמיג דיאגונלי או מעורב
	18, 16, 15 = גודל החישוק באינצ'ים (in)
תיאור שימוש:	
	<p>95 = קוד עומס</p> <ul style="list-style-type: none"> קוד מספרי הקשור לעומס המרבי שהצמיג יכול לשאת

דוגמה:
<p>H = סמל מהירות</p> <ul style="list-style-type: none"> ● סמל המציין את תחום המהירויות שהצמיג יכול לשאת עומס התואם לקוד העומס בתנאי הפעלה מסוימים. ● המהירות המרבית התואמת לסמל המהירות, שניתן להגיע אליה רק בתנאי הפעלה מסוימים (כלומר לחץ אוויר בצמיגים, מטען ברכב, תנאי הדרך, ומגבלות המהירות)
<p>קוד עומס:</p> <p>אם סמלי קוד העומס הבאים אינן קיימים על דופן הצמיג. הדבר מציין צמיג עם עומס סטנדרטי (SL):</p> <ul style="list-style-type: none"> ● XL = צמיג לעומס גבוה (או מחזק), או ● LL = צמיג לעומס קל או ● C, D, E, F, G = טווחי עומס המשויכים לעומס המרבי שהרכב יכול לשאת בלחץ אוויר המצוין.
עומס מרבי – העומס המרבי מציין את העומס המרבי שהצמיג יכול לשאת
לחצי ניפוח מרביים – הם לחצי הניפוח המרביים המותרים בצמיג קר עבור צמיג זה.

מספר זיהוי צמיג (TIN)

ניתן למצוא את מספר UOD בצד אחד או בשני הצדדים של הצמיג; אך קוד התאריך נמצא רק בצד אחד. צמיגים עם דופן לבנה, כוללים קוד תאריך, הנמצא על הדופן הלבנה של הצמיג. חפש את מספר UOD על הדופן החיצונית של צמיג עם דופן שחורה כמותקן ברכב. אם מספר UOD לא נמצא על הצד החיצוני, הוא ימצא על הדופן הפנימית של הצמיג.

דוגמה:	
DOT MA L9 ABCD 0301	
DOT = משרד התחבורה	
● סמל זה מאשר שהצמיג תואם לתקני בטיחות הצמיג של משרד התחבורה של ארה"ב ומושר לשימוש בכביש מהיר.	
MA = הקוד שמציג את מקום הייצור של הצמיג (שתי ספרות)	
L9 = קוד המציג את גודל הצמיג (שתי ספרות)	
ABCD = קוד שמשמש בו יצרן הצמיג (ספרה אחת או ארבע)	
03 = מספר המייצג את השבוע שבו הצמיג יוצר (שתי ספרות)	
● 03 משמעותו השבוע השלישי	
01 = מספר המייצג את השנה שבה הצמיג יוצר (שתי ספרות)	
● 01 משמעותו 2001	
● לפני יולי 2000, יצרני צמיגים נדרשו רק לרשום רק מספר אחד לייצוג של שנת הייצור של הצמיג. דוגמה: 031 מייצג את השבוע השלישי של שנת 1981 או 1991.	

הגדרה	מונח
קורת B של הרכב היא קורה מבנית של השלדה הנמצאת מאחורי הדלת הקדמית.	קורה B
לחץ אוויר בצמיג קר מוגדר כלחץ אוויר לאחר שהרכב לא נסע לפחות 3 שעות, או נסע פחות מ- 1.6 ק"מ לאחר שחנה במשך שלוש שעות לפחות. לחץ הניפוח נמדד ביחידות של PSI (ליברות לאינץ' רבוע) או kPa (קילו-פסקל)	לחץ ניפוח בצמיגים קרים
לחצי ניפוח מרביים הם לחצי הניפוח המרביים המותרים בצמיג קר עבור צמיג זה לחצי הניפוח המרביים טבועים על דופן הצמיג.	לחצי ניפוח מרביים
לחצי ניפוח לצמיגים קרים שמליץ עליהם יצרו הרכב מוצגים על לוחית צמיגים.	לחץ אוויר מומלץ בצמיגים קרים
תווית המחוברת באופן קבוע לרכב ומתארת את משקל המטען של הרכב, גודל הצמיגים המקוריים ולחצי הניפוח המומלצים בצמיגים קרים.	לוחית צמיגים

לוחית זו מספקת לך מידע חשוב על:

1. מספר אנשים שהרכב יכול להסיע.
2. המשקל המרבי שהרכב יכול לשאת.
3. גדלי צמיגים המיועדים לרכבך.
4. לחצי ניפוח בצמיג קר עבור צמיגים קדמיים, אחוריים וחלופי.

העמסה

העומס המרבי על הצמיגים אינו יכול לעלות על יכולת הנשיאה של הצמיגים ברכבך. לא תחרוג מיכולת הנשיאה של הצמיגים, אם תקפיד על היצמדות לתנאי העמסה, גודל הצמיג ולחצי ניפוח לצמיגים קרים, המצוינים על לוחית נתונים של הצמיגים והמטען בנושא ↵ עמוד 210.

הערה:

בתנאי העמסה מרבית של הרכב, אין לעבור על ערכי משקל כולל מותר על הסרנים (GAWR) עבור הסרנים הקדמי והאחורי.
למידע נוסף ↵ עמוד 210.

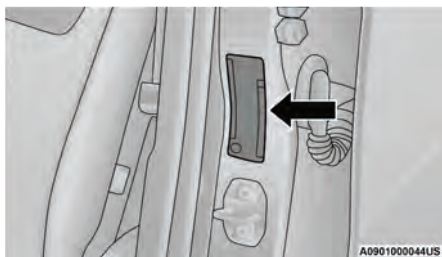

דוגמה למיקום תווית צמיגים (קורה B)

לוחית נתונים של הצמיגים והמטען

TIRE AND LOADING INFORMATION			
SEATING CAPACITY - TOTAL 5 FRONT 2 REAR 3			
THE COMBINED WEIGHT OF OCCUPANTS AND PASSENGERS SHOULD NEVER EXCEED XXX KG OR XXX LBS.			
TIRE	FRONT	REAR	SPARE
ORIGINAL TIRE SIZE	P195/70R14	P195/70R14	T125/70D15
COLD TIRE INFLATION PRESSURE	200kPa, 29PSI	200kPa, 29PSI	420kPa, 60PSI
SEE OWNER'S MANUAL FOR ADDITIONAL INFORMATION			4N100268

81105a9a

לוחית נתונים של הצמיגים והמטען

תווית מידע על צמיגים ועומסים

הערה:

לחצי האוויר הנכונים בצמיגים קרים רשומים על קורת דלת הנהג או על הצד של דלת הנהג.

בדוק את לחצי הניפוח של כל הצמיגים ברכבך כולל הגלגל החלופי (אם קיים), לפחות אחת לחודש ונפח ללחץ המומלץ עבור רכבך.

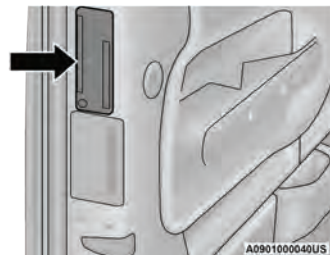

דוגמה למיקום תווית צמיגים (דלת)

לקביעת תנאי העמסה המרביים עבור רכב, אתר
את הפסקה The combined weight of occupants
and cargo should never exceed XXX kg or XXX
lbs (המשקל המשולב של נוסעים ומטען לעולם
לא יעלה על XXX ק"ג או XXX ליברות) על לוחית
נתונים של הצמיגים והמטען.
המשקל המשולב של נוסעים, מטען/ציוד ומשקל
על וו הגרירה (אם קיים) לעולם לא יחרוג מעל
המשקל הרשום כאן.

צעדים לקביעת מגבלת העומס הנכונה

(1) אתר אתר הכיתוב The combined weight of
occupants and cargo should never exceed XXX kg
or XXX lbs (המשקל המשולב של נוסעים ומטען
לעולה לא יעלה על XXX ק"ג או XXX ליברות)
בלוחית הנתונים של רכבך.

(2) קבע את המשקל של הנהג והנוסעים שייסעו
ברכבך.

(3) החסר את המשקל הכולל של הנהג והנוסעים
מ-XXX ק"ג.

(4) הערך שמתקבל שווה למשקל המטען הניתן
להעמסה. לדוגמה, אם ערך XXX שווה ל-1400
ליברות ויהיו חמישה נוסעים במשקל של 150
ליברות ברכבך, המשקל הזמין עבור המטען הוא
560 ליברות. $(1400 - 750 (5 \times 150) = 650)$

(5) קבע את המשקל המשולב של מטען וציוד
המועמס ברכבך. משקל זה אסור שיעלה על ערך
משקל מטען שחושב בשלב 4.

(6) אם רכבך יגרור גרור, המשקל של הגרור שלך
יועבר אל רכבך. עיין במדריך שלך, לקביעה כיצד יש
להפחית את משקל המטען שמובל ברכבך.

דוגמה מטריית של מגבלת עומס

לדוגמה, אם ערך XXX שווה ל-635 ק"ג ויהיו
חמישה נוסעים במשקל של 68 ק"ג ברכבך,
המשקל הזמין עבור המטען הוא 295 ק"ג
 $(635 - 340 (5 \times 68) = 295 \text{ kg})$ כמוצג בשלב 4.

הערה:

- אם רכבך יגרור גרור, המשקל של הגרור שלך
יועבר אל רכבך. הטבלה הבאה מציגה דוגמאות
כיצד יש לחשב את המשקל הכולל המותר
של מטען, ומשקלי גרירה של רכבך עם ערכים
שונים של כמות נוסעים וגודל הנוסעים. טבלה זו
מיועדת להמחשה בלבד ואינה מתארת במדויק
את תצורת הישיבה ויכולת הנשיאה של רכבך.
- עבור הדוגמה הבאה, המשקל המשולב של
נוסעים ומטען אסור שיעבור את 392 ק"ג.

ניפוח חסר וניפוח יתר-שניהם משפיעים על יציבות ועלולים לגרום להיגוי איטי או מופרז.

הערה:

- לחצי אוויר שונים בצמיגים בצדדים השונים עלולים לגרום לתגובת היגוי לא יציבה ובלתי צפויה.
- לחצי אוויר שונים בצמיגים בצדדים השונים עלולים לגרום לרכב לסטות לאחד הצדדים.

צריכת דלק

ההתנגדות לגלגול של צמיגים לא מנופחים תגרום להגברת צריכת הדלק.

בלאי סוליה

לחצי ניפוח לא תקינים בצמיגים קרים עלולים לגרום לדפוסי בלאי חריגים ולהפחית את אורך החיים של הסוליה, ויחייבו החלפה מוקדמת של הצמיגים.

בטיחות

אזהרה!
<ul style="list-style-type: none"> ● צמיגים שאינם מנופחים כראוי הם מסוכנים ועלולים לגרום לתאונות. ● ניפוח חסר מגביר את הכיפוף של הצמיג ועלול לגרום להתחממות יתר ולכשל של הצמיג. ● ניפוח יתר מפחית את יכולת השייכוך של הצמיג. עצמים על הכביש ובורות יכולים לגרום נזק שעלול לגרום לכשל של הצמיג. ● ניפוח חסר או ניפוח יתר של צמיגים עלול להשפיע על ההיגוי, ועלול לגרום כשל פתאומי של הצמיג שיגרום לאובדן השליטה ברכב. ● לחצי אוויר לא זהים בצמיגים עלולים לגרום לבעיות בהיגוי. אתה עלול לאבד את השליטה ברכב. ● לחצי אוויר שונים בצדדים של הרכב עלולים לגרום לרכב לסטות לאחד הצדדים. ● נהג תמיד בצמיגים מנופחים ללחץ האוויר המומלץ לצמיגים קרים.

אזהרה!
<p>עומס יתר על צמיגי רכבך הוא מסוכן. עומס יתר עלול לגרום לכשל של הצמיג, להשפיע על השליטה ברכב ולהגדיל את מרחק העצירה. השתמש בצמיגים המומלצים עבור מגבלת המשקל של רכבך. לעולם אל תעמיס עליהם יותר מהמותר.</p>

צמיגים - מידע כללי

לחץ אוויר בצמיגים

לחצי ניפוח תקינים חיוניים לפעולה בטוחה והולמת של רכבך. ארבעה תחומים עיקריים מושפעים מלחצי ניפוח לא תקינים בצמיגים:

- הבטיחות והשליטה ברכב
- צריכת הדלק
- בלאי סוליה
- נוחות הנסיעה

נוחות נסיעה ויציבות הרכב

לחצי אוויר תקינים בצמיגים תורמים לנוחות הנסיעה. ניפוח יתר גורם לרעידות ולנסיעה לא נוחה.

לחצי ניפוח צמיגים

לחצי האוויר הנכונים בצמיגים קרים רשומים על קורת דלת הנהג או על הצד של דלת הנהג.

לפחות אחת לחודש:

- בדוק את לחצי האוויר בצמיגים במד לחץ אוויר זעיר מדויק ונפח במידת הצורך. אל תקבע את הניפוח הנכון לפי מראה הצמיגים. צמיגים עשויים להראות מנופחים באופן תקין גם כאשר חסר בהם אוויר.
- בדוק סימני בלאי או נזק בצמיגים.

זהירות!

לאחר בדיקה או התאמה של לחצי האוויר בצמיגים, התקן בחזרה תמיד את שסתום הצמיג. כך תימנע חדירת לחות ולכלוך לשסתום, שעלולה לגרום נזק לקנה השסתום.

לחצי האוויר הרשומים על התווית הם תמיד "לחצי אוויר בצמיגים קרים". לחץ אוויר בצמיג קר מוגדר כלחץ אוויר לאחר שהרכב לא נסע לפחות 3 שעות, או נסע פחות מ-1.6 ק"מ לאחר שחנה במשך שלוש שעות לפחות. לחצי אוויר בצמיגים קרים אסור שיעלו על לחצי האוויר המוטבעים על דפנות הצמיג.

בדוק את לחצי האוויר לעתים קרובות אם הם חשופים לטמפרטורות חיצוניות שונות, כיוון שלחצי האוויר משתנים בהתאם לשינוי בטמפרטורה. לחץ האוויר משתנה ב-1 psi (7 kPa) על כל עלייה של 7°C בטמפרטורה. קח זאת בחשבון אם אתה בודק את לחצי האוויר בתוך מוסך, בייחוד בחורף.

דוגמה: אם הטמפרטורה במוסך = 20°C והטמפרטורה החיצונית = 0°C, אז יש להגדיל את לחצי האוויר לצמיגים קרים ב-3 psi (21 kPa), ששווה ל-7 psi (7 kPa) לכל 7°C לטמפרטורה חיצונית זו.

לחץ האוויר עשוי לעלות ב-2 ל-6 psi (13 עד 40 kPa) במהלך הפעולה. אל תפחית את העלייה הזאת בלחץ האוויר, אחרת לחץ האוויר יהיה נמוך מדי.

לחצי אוויר לנסיעה במהירות גבוהה

היצרן ממליץ לנסוע במהירויות בטוחות בהתאם למגבלות המהירות בחוק. כאשר מגבלות המהירות או תנאי הדרך מאפשרים נסיעה במהירויות גבוהות, שמירה על לחצי אוויר נכונים היא חשובה ביותר. נסיעה במהירות גבוהה עשויה לדרוש הגברה של לחצי האוויר בצמיגים והפחתת משקל המטען. למידע על מהירויות הפעלה בטיחותיות מומלצות, מטען ולחצי אוויר בצמיגים קרים, פנה למשווק צמיגים מורשה או משווק ציוד מקורי.

אזהרה!

נהיגה במהירות גבוהה כאשר רכבך בעומס מלא היא מסוכנת. העומס הנוסף על הצמיגים עלול לגרום לכשל שלהם, וכתוצאה מכך לתאונה חמורה. אל תנהג כשהרכב בעומס מרבי במשך זמן ממושך במהירויות שמעל 120 קמ"ש.

מחוני בלאי סוליה

מחוני בלאי סוליה הם חלק מצמיגים מקוריים ומסייעים לקבוע מתי יש צורך להחליף צמיגים.

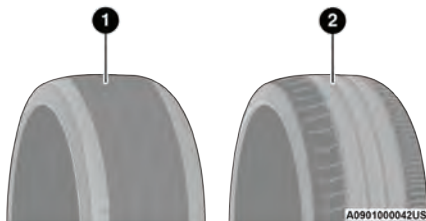

סוליית הצמיג

- 1 - צמיג שחוק
- 2 - צמיג חדש

יש צורך להחליף צמיגי אל נקר שניזוקו, או צמיגי אל נקר שחסר בהם אוויר, מיד עם צמיג אל נקר אחר באותו גודל ומטרת שימוש (עומס וסמל מהירות).

סבסוב גלגל

אין לגרום לסבסוב הגלגלים, כאשר הרכב תקוע בבוכץ, חול, שלג או קרח במהירות הגבוהה מ-48 קמ"ש למשך למעלה מ-30 שניות ברצף. למידע נוסף, עיין ב"שחרור רכב תקוע" בפרק "במקרה חירום".

אזהרה!

סבסוב מהיר של הגלגלים עלול להיות מסוכן. הכוחות שמייצרים גלגלים המסתובבים במהירות, עשויים לגרום לנזק לצמיג או כשל שלו. הצמיג עלול להתפוצץ ולפצוע מישהו. אל תסובב את הגלגלים למהירות שמעל 48 קמ"ש, או למשך למעלה מ-30 שניות ברצף מבלי לעצור בעת שהרכב תקוע, ואל תתיר לאף אדם לעמוד קרוב לגלגל מסתובב, בכל מהירות שהיא.

צמיגים רדיאליים

אזהרה!

שילוב של צמיגים רדיאליים עם סוגים אחרים של צמיגים ברכב יגרום לשליטה לקויה ברכב. חוסר היציבות עלול לגרום לתאונה. השתמש תמיד בארבעה צמיגים רדיאליים. לעולם אל תשלב צמיגים מסוגים שונים.

תיקון צמיג

אם הצמיג ניזוק ניתן לתקנו אם הוא עומד בתנאים הבאים:

- לא נסעת עם צמיג נקור.
 - הנזק הוא בסוליה של הצמיג (נזק לדופן לא ניתן לתיקון).
 - הנקר אינו גדול מ-6 מ"מ.
- למידע נוסף על תיקון צמיגים, התייעץ עם מתקן צמיגים מוסמך.

סימני בלאי אלו מוטבעים בתחתית חריצי הסוליה. הם ייראו כפסים כאשר עומק הסוליה הוא 1.6 מ"מ. יש להחליף את הצמיג, כאשר הסוליה שחוקה עד למחוני הבלאי.

אורך חיי צמיג

אורך חיי הצמיג תלוויו במספר גורמים משתנים הכוללים בין השאר את:

- סגנון הנהיגה
- לחץ האוויר בצמיג – לחצי אוויר לא תקינים בצמיגים קרים יכולים לגרום להיווצרות בלאי לא אחיד בסולית הצמיג. בלאי לא אחיד יפחית את אורך חיי הסוליה ויצריך החלפה מוקדמת יותר של הצמיג.
- המרחק שהרכב נסע.
- צמיגי ספורט, צמיגים עם סימול מהירות V או גבוה יותר וצמיגי קיץ באופן כללי הם בעלי אורך חיים קצר יותר. מומלץ לבצע סבב של צמיגים אלה בכל מועד שירות של הרכב.

אזהרה!

יש להחליף את הצמיגים ואת הצמיג החלופי לאחר 6 שנים, ללא קשר למצב הסוליה. אי ציות לאזהרות אלה עלול לגרום לכשל פתאומי של הצמיג. אתה יכול לאבד שליטה ברכב ועלולה להתרחש תאונה שתסתיים בפציעה קשה או קטלנית.

הערה:

יש להחליף גם את קנה שסתום הצמיג בעת התקנת צמיגים חדשים בשל הבלאי בצמיגים הקיימים.

אחסן צמיגים שפורקו במקום קר, יבש וחשוך ככל האפשר. הגן על הצמיגים ממיגע עם שמן חומרי סיכה ובנזין.

החלפת צמיגים

הצמיגים של הרכב החדש שלך מהווים איזון בין מאפיינים שונים. יש לבדוק בקביעות בלאי ולחצי אוויר נכונים לצמיגים קרים. אם נדרשת החלפת צמיגים, היצרן ממליץ במיוחד על השימוש בצמיגים הזחים לצמיגים המקוריים, בגודל באיכות ובביצועים. עיין בנושא "מחווני בלאי סוליה" ← עמוד 465.

לפרטים על הגודל והסוג של הצמיגים שלך, ראה תווית מידע על צמיגים ועומסים או תווית אישור של הרכב.

קוד עומס מרבי וסמל מהירות עבור הצמיג שלך נמצאים על דופן הצמיג המקורי שלך.

מומלץ להחליף את הצמיגים בזוג שני צמיגים קדמיים או שני צמיגים אחוריים. החלפה של צמיג אחד בלבד עלולה להשפיע באופן חמור על השליטה ברכב. אם אתה מחליף צמיג ודא שמפרטי הצמיג תואמים לצמיג שהוחלף.

מומלץ לפנות למתקן צמיגים מוסמך או מרכז השירות המורשה שלך בכל שאלה שיש לך בנוגע למפרטי הצמיגים וביצועיהם. התקנה של צמיגים לא זהים עלולה להשפיע לרעה על הבטיחות, השליטה והנעימה של רכבך.

למידע נוסף, צור קשר עם מרכז שירות מורשה.
צמיגי קיץ אינם כוללים סמל הר/פתיית שלג על
דופן הצמיג. השתמש בצמיגי קיץ בקבוצות של
ארבעה, אחרת הבטיחות והשליטה ברכב תושפע
לרעה.

אזהרה!

אל תשתמש בצמיגי קיץ בתנאי שלג/קרח. אתה
עלול לאבד שליטה ברכב, שתסתיים בפגיעה
קשה או קטלנית. נהיגה במהירות גבוהה מדי
עבור תנאי הדרך גם מהווה סיכון של אובדן
השליטה ברכב.

צמיגי שלג

בכמה אזורים נדרש שימוש בצמיגי שלג במהלך
החורף. ניתן לזהות צמיגי שלג באמצעות סמל
"הר/פתיית שלג" על דופן הצמיג.

אם אתה זקוק לצמיגי שלג, בחר
בצמיגים הזחים בגודל ובסוג לצמיגים
המקוריים. השתמש בצמיגי שלג
בקבוצות של ארבעה, אחרת הבטיחות
השליטה ברכב תושפע לרעה.



זהירות!

החלפת הצמיגים המקוריים בצמיגים השונים
בגודלם תגרום לשגיאה בקריאת מד המהירות
ומד המרחק.

סוגי צמיגים

צמיגים לכל העונות – אם קיימים

צמיגים לכל העונות מספקים אחיזה עבור כל
העונות (אביב, קיץ, סתיו וחורף). רמות האחיזה
עשויות להשתנות בין דגמים שונים צמיגים לכל
העונות. ניתן לזהות צמיגים לכל העונות באמצעות
הכיתוב M+S, M&S, M/S או MS על דופן הצמיג.
השתמש בצמיגים לכל העונות בקבוצות של
ארבעה, אחרת הבטיחות והשליטה ברכב תושפע
לרעה.

צמיגי קיץ או שלוש עונות – אם קיימים

צמיגי קיץ מספקים אחיזה בדרכים רטובות ויבשות,
ואינם מיועדים לנסיעה בשלג או על קרח. אם
ברכבך מותקנים צמיגי קיץ, קח בחשבון שצמיגים
אלה אינם מיועדים לחורף או לנהיגה בתנאי קור.
התקן צמיגי חורף ברכבך כאשר טמפרטורת
הסביבה מתחת ל-5°C או אם הדרך מכוסה בקרח
או שלג.

אזהרה!

- אל תשתמש בצמיגי, גודל גלגל, קוד עומס
מרבי או ערך מהירות השונים מאלו המצוינים
לרכבך. שילוב של מספר צמיגים וגלגלים
עשוי לשנות את גובהי המתלים ואת מאפייני
הביצועים, ויגרום לשינויים בהיגוי בשליטה
בלימה של רכבך. התוצאה עשויה להיות היגוי
לא צפוי ועומס על מערכות ההיגוי והמתלים.
אתה יכול לאבד שליטה ברכב ועלולה
להתרחש תאונה שתסתיים בפגיעה קשה
או קטלנית. השתמש רק בצמיגים ובגלגלים
בגדלים ובעומסים שאושרו לרכבך.
- לעולם אל תשתמש בצמיגי בעל קוד עומס
מרבי או מאפיינים נמוכים מהצמיגי המקורי
שהותקן ברכבך. שימוש בצמיגי בעל קוד עומס
מרבי נמוך יותר יכול לגרום לכשל של הצמיגי
בשל עומס יתר. אתה עלול לאבד שליטה
לגרום לתאונה.
- התקנה של צמיגים שאינם תואמים לערכי
המהירות, עלולה לגרום לכשל של הצמיגי
ולאובדן השליטה ברכב.

לצמיגי שלג יש בדרך כללי ערך מהירות מרבית נמוך יותר מהצמיגים המקוריים של רכבך המקורי, ואין לנסוע איתם במהירות שמעל 120 קמ"ש במשך זמן ממושך.

למהירויות שמעל 120 קמ"ש, עיין בהוראות של הצמיגי המקורי או פעל לפי המלצות מתקן צמיגים מוסמך, בנוגע למהירות הנסיעה הבטוחה, עומסים ולחצי ניפוח בצמיגים קרים.

אף שצמיגים מסומרים משפרים את הביצועים על קרח, יכולת האחיזה וההחלקה על משטחים רטובים או יבשים עשויה להיות פחותה בהרבה מאלו של צמיגים לא מסומרים. בכמה מדינות השימוש בצמיגים מסומרים אסור, לכן יש לבדוק את החוקים והתקנות המקומיות לפני שימוש בצמיגים אלה.

צמיג חלופי – אם קיים

הערה:

בכלי רכב המצוידים בערכת חירום לתיקון צמיג במקום צמיג חלופי, למידע נוסף עיין בנושא "ערכת חירום לתיקון צמיג" בפרק "במקרה חירום".

זהירות!

בגלל מרווח הגחון המופחת כאשר מותקן גלגל קומפקטי או זמני, אין לשטוף את רכבך במתקן שטיפה אוטומטי. עלול להיגרם נזק לרכב.

למגבלות בעת גרירה עם גלגל חלופי זמני ☞ עמוד 218.

גלגל חלופי התואם לצמיג ולגלגל המקוריים – אם קיים

רכבך עשוי להיות מצויד בגלגל חלופי התואם במבנהו ובתפקודו לגלגל המקורי הקדמי או האחורי של רכבך. גלגל חלופי זה יכול לשמש במהלך סבב צמיגים ברכבך. אם הדבר אפשרי ברכבך התייעץ עם מתקן צמיגים מוסמך לגבי הדרך המומלצת לביצוע.

גלגל חלופי קומפקטי – אם קיים

הגלגל החלופי הקומפקטי נועד לשימוש זמני בלבד. ניתן לדעת אם רכבך מצויד בגלגל חלופי קומפקטי בעיון בתיאור הצמיג בתוויית מידע הנמצאת בפתח דלת הנהג או על דופן הצמיג. תיאור צמיג חלופי קומפקטי מתחיל באותיות T או S לפני סיווג מידות הצמיג. דוגמה: 103M 145/80D18 T.

S, T = צמיג חלופי זמני

מאחר שלצמיג זה יש אורך חיי סוליה מוגבלים, יש לתקן (או להחליף) את הצמיג המקורי ולהתקינו מחדש בהקדם האפשרי.

אל תתקין מכסי גלגלים או תנסה להתקין צמיג רגיל על חישוק גלגל קומפקטי, מאחר שהגלגל מיועד במיוחד לגלגל חלופי קומפקטי. אין להתקין בו זמנית יותר מגלגל חלופי קומפקטי אחד ברכב.

טיפול בגלגלים וצלחות גלגל

יש לנקות את כל הגלגלים וצלחות הגלגלים, בייחוד גלגלי אלומיניום ובציפוי כרום, באופן סדיר באמצעות סבון עדין (pH ניטרלי) ומים כדי לשמור על הברק ולמנוע קורוזיה. שטוף את הגלגלים באותה תמיסת סבון המומלצת לרחיצת גוף הרכב וזכור תמיד לרחוץ את הרכב כאשר המשטחים אינם חמים למגע.

הגלגלים עלולים להיפגע ממגע עם מלח, סודיום כלוריד, מגנזיום כלוריד וקלציום כלוריד וכו' וכימיקלים אחרים המשמשים להמסת קרח ולשליטה על אבק ולכלוך בדרכים. נגב מיד במטלית רכה או בספוג וסבון עדין. אל תשתמש בכימיקלים חזקים או מברשת קשה. הם עלולים לגרום נזק לציפוי המגן שמסייע לשמור הגלגלים מקורוזיה ואובדן ברק.

גלגל חלופי זמני - אם קיים

הגלגל החלופי זמני נועד לשימוש זמני בלבד. ניתן לזהות את הגלגל באמצעות תווית הנמצאת על הגלגל החלופי. התווית כוללת את המגבלות לגלגל חלופי זה. גלגל זה עשוי להיראות זהה לגלגל מקורי, המותקן על הסרן האחורי או הקדמי, אבל הוא לא. התקנה של גלגל חלופי זמני תשפיע על השליטה ברכב. מאחר שהצמיג אינו זהה לצמיגים המקוריים, תקן (או החלף) את הצמיג המקורי והתקן אותו ברכב בהקדם האפשרי.

אזהרה!

גלגל חלופי זמני מיועד רק לשימוש במקרה חירום. התקנה של גלגל חלופי זמני תשפיע על השליטה ברכב. כאשר מותקן גלגל זה, אל תנהג במהירות הגבוהה מהמהירות הרשומה על הגלגל החלופי הזמני. דאג לניפוח ללחצי האוויר לצמיגים קרים הרשומים בתווית מידע על צמיגים ועומסים הנמצאת על קורת דלת הנהג או על הצד של דלת הנהג. תקן (או החלף) את הצמיג המקורי והתקינו מחדש בהקדם האפשרי. אחרת, אתה עלול לאבד את השליטה ברכב.

אזהרה!

גלגל קומפקטי או גלגל מתנפח מיועדים לשימוש זמני בלבד. אין לנהוג במהירות העולה על 80 קמ"ש כאשר מותקנים גלגלים אלה. גלגל חלופי זמני הוא בעל אורך חיי סוליה מוגבל. יש להחליף את הצמיג החלופי, כאשר הסוליה שחוקה עד למחזורי הבלאי. הקפד על ציאת לאזהרות התקפות לגלגל החלופי שלך. אחרת, עלול להיגרם כשל של הגלגל החלופי ואובדן השליטה ברכב.

גלגל חלופי בגודל מלא - אם קיים

הגלגל החלופי בגודל מלא נועד לשימוש זמני בלבד. גלגל זה עשוי להיראות זהה לגלגל מקורי, המותקן על הסרן האחורי או הקדמי, אבל הוא לא. גלגל חלופי זה עשוי להיות בעל אורך חיי סוליה מוגבל. יש להחליף את הגלגל החלופי, כאשר הסוליה שחוקה עד למחזורי הבלאי. מאחר שהצמיג אינו זהה לצמיגים המקוריים, תקן (או החלף) את הצמיג המקורי והתקן אותו ברכב בהקדם האפשרי.

צמיגים בצבע כרום כהה, כרום סאטן שחור או עם ציפוי שקוף ומעט ברק

זהירות!
<p>אם רכבך מצויד בצמיגים מהסוג הזה, אל תשתמש בחומר לניקוי גלגלים, חומרים שוחקים או בתרכובות ליטוש. הם עלולים לגרום נזק בלתי הפיך לגימור, שאינו מכוסה באחריות המוגבלת לרכב חדש. השתמש בסבון עדין מים ומטלית רכה. בצע זאת על בסיס קבוע, כי זה כל מה שנדרש לשמירת הגימור.</p>

זהירות!
<p>אל תשתמש בכריות קרצוף, צמר פלדה או מברשת קשה, חומרי הברקת מתכת או מנקי תנורים. מוצרים אלו יגרמו נזק לציפוי המגן. נזק זה אינו מכוסה באחריות לרכב חדש. שטוף את הרכב רק באמצעות חומר ניקוי לרכב מומלץ.</p>

הערה:

אם אתה מתכוון להחנות או לאחסן את רכבך לפרק זמן ארוך לאחר ניקוי הגלגלים בחומר לניקוי גלגלים, סע ברכבך ולחץ על הבלמים כדי להוציא את טיפות המים מרכיבי הבלמים. פעולה זו תסיר חלודה אדומה מדיסקיות הבלם וימנע מהרכב לרעוד בעת עצירה.

זהירות!
<p>הימנע ממוצרים או ממכוני שטיפה אשר משתמשים בתמיסות חומציות או בסיסיות חזקות או מברשות קשות. מוצרים ומכוני שטיפה אלו עלולים לגרום נזק לציפוי המגן של הגלגל. נזק זה אינו מכוסה באחריות לרכב חדש. שטוף את הרכב רק באמצעות חומר ניקוי לרכב.</p>

בעת ניקוי של גלגלים מלוכלכים מאוד, כולל אבק בלמים רב, יש לבחור בקפידה את החומרים והציוד לניקוי של הצמיגים והגלגלים, כדי למנוע נזק לגלגלים. בחר בחומר ניקוי לא שוחק, לא חומצי לגלגלי אלומיניום או כרום.

שרשראות שלג (התקני אחיזה)

שימוש בשרשראות שלג דורשות מרווח מספיק בין הצמיג למרכב. מלא אחר ההמלצות הבאות למניעת נזק.

- שרשראות שלג חייבות להיות בגודל המתאים לצמיג, בהתאם להמלצת יצרן הצמיג.
- זהו גודל הצמיג היחיד שמומלץ לשימוש עם שרשראות שלג.
- עיין בטבלה הבאה למידע על גודל צמיג מומלץ, הסרן, ושרשראות שלג.

רמת גימור	סרן	מידת צמיג/גלגל	שרשרת שלג (גובה מרבי מעל הצמיג או זהה לו)
SPORT OVERLAND RUBICON HIGH ALTITUDE	אחורי	245/75R17 17 x 7.5 x 44.45 מ"מ	דרגה S
MOJAVE	אחורי	245/75R17 17 x 7.5 x 37.17 צ"צ	דרגה S

אזהרה!

שימוש בצמיגים בגדלים או בסוגים שונים (M+S, שלג) על הסרנים הקדמי והאחורי עלול לגרום להיגוי בלתי צפוי. אתה עלול לאבד שליטה ולגרום לתאונה.

לביור מועדי התחזוקה המתאימים ⇐ עמוד 410.
יש לפתור את כל הסיבות לבלאי מהיר או בלתי
רגיל לפני ביצוע סבב צמיגים.
שיטת ביצוע הסבב המומלצת היא "אחורה -
הצלבה" כמוצג באיור.

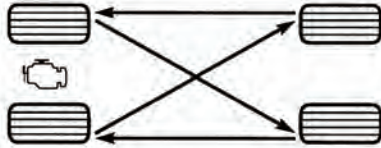

055703771

סבב צמיגים

זהירות!

הפעלה תקינה של רכבי הנעה לארבעת
הגלגלים דורשת שצמיגים בגודל, מסוג והיקף
זהה יהיו מותקנים בכל גלגל. צמיגים בגודל שונה
יכולים לגרום לכשל ליחידת העברת כוח. יש
להקפיד על מועדי הסבב כדי ליצב בלאי בצמיגים.

זהירות! (המשך)

- הקפד על הוראות של יצרן התקן האחיזה, בנוגע לשיטת ההתקנה, מהירות הנסיעה ומצבי השימוש. סע תמיד במהירות השימוש המומלצת על ידי יצרן ההתקן אם היא נמוכה מ- 48 קמ"ש.
- אל תשתמש בהתקני אחיזה על גלגל חלופי קומפקטי.

המלצות לסבב צמיגים

הצמיגים הקדמיים והאחוריים ברכב פועלים בעומסים שונים ומבצעים תפקודי היגוי, שליטה ובלימה שונים. מסיבות אלו, הם מתבלים באופן לא אחיד.

השפעות אלו יכולות להיות מופחתות באמצעות סבב צמיגים במועד. היתרונות של סבב צמיגים הם רבים, בעיקר בצמיגים בעלי סוליה לשימוש בתנאים קשים, כגון אלו של צמיגי שטח. סבב צמיגים יגביר את אורך חיי הצמיג, יסייע לשמור על רמות אחיזה בבוץ, שלג וכביש רטוב, ויתרום לנסיעה חלקה ושקטה יותר.

זהירות!

- כדי למנוע נזק לרכב או לצמיגים, הקפד על אמצעי הזהירות הבאים:
- בגלל המרווח המוגבל של התקן האחיזה בין הצמיגים ורכיבים אחרים של מערכת המתלים, חשוב שיעשה שימוש רק בהתקני אחיזה תקינים. התקנים שבורים עלולים לגרום לנזק חמור. עצור את הרכב מיד בעת שנשמע רעש שעלול לציין שבר בהתקן. הסר את החלקים הפגומים לפני שימוש נוסף.
- התקן את ההתקן הדוק ככל האפשר ולאחר מכן הדק מחדש לאחר נסיעה של 0.8 ק"מ.
- אל תעבור מהירות של 48 קמ"ש.
- סע בזהירות והימנע מפניות חדות ומהמורות גדולות, בייחוד כאשר הרכב עמוס.
- אל תיסע עם שרשראות במשך זמן רב על כביש יבש.

(המשך)

דרגות טמפרטורה

דרגות הטמפרטורה הן A (הגבוהה ביותר), B, ו-C ומייצגות את התנגדות הצמיג להיווצרות חום ויכולתו לפזר אותו, בעת בחינה בתנאים מבוקרים במבחן במעבדה מקורה.

הפעלה ממושכת בטמפרטורות גבוהות יכולה לגרום להידרדרות במצב הצמיג ולקצר את אורך חייו הצמיגי, וטמפרטורה גבוהה מאוד עלולה לגרום לכשל של הצמיג. דרגה C תואמת לדרגה שכל צמיגי רכבי נוסעים חייבים לעמוד בה בהתאם לתקנה בטיחות רכב פדרלית מס' 109. דרגות A ו-B מייצגות רמות גבוהות יותר של ביצועים בתנאי מבחן מעבדה, מאשר הדרגה המינימלית שנדרשת בחוק.

הביצועים היחסיים של צמיגים תלויים בתנאי ההפעלה שלהם, אך הם עשויים להיות שונים מהרגיל בשל שוני בסגנונות נהיגה, בפעולות שירות ובמאפיינים של הדרכים ומזג האוויר.

דרגות אחיזה

דרגות האחיזה מהגבוהה ביותר לנמוכה ביותר הן AA, A, B, ו-C. דרגות אלה מייצגות את יכולת הצמיג לעצור על כביש רטוב, כפי שנבדק בתנאי מבחן מבוקרים על משטחי אספלט ובטון בהתאם לדרישות ממשלתיות. צמיג שמסומן באות C הוא בעל ביצועי אחיזה גרועים.

אזהרה!

דירוג האחיזה שמשויך לצמיג זה מבוסס על מבחני אחיזה בעת בלימה בקו ישר ואינם כוללים האצה, פנייה, ציפה, או מאפייני אחיזה בתנאים קיצוניים.

דירוג צמיגים אחד של משרד התחבורה

קטגוריות דירוג צמיגים הבאות נוצרו ע"י הרשות לבטיחות בדרכים של ארה"ב.

הדירוג הספציפי ששווה ע"י יצרן הצמיג בכל קטגוריה, מוצג על הדופן של צמיגי הרכב.

כל צמיגים של רכבי נוסעים חייבים להתאים לתקנות הבטיחות הפדרליות בנוסף לדרגות אלה.

בלאי סוליה

דרגת בלאי הסוליה היא דירוג השוואתי המבוסס על דרגת הבלאי של הצמיג בעת מבחן בתנאים מבוקרים במסלול בדיקה ממשלתי מסוים. לדוגמה צמיג שדירוגו 150 נשחק פי 1.5 יותר לאט מצמיג שדירוגו 100 בהתאם לבחינה במסלול ממשלתי.

- בכל פעם שאתה מאחסן את הרכב או לא משתמש בו (לדוגמה בחופשה) במשך שבועיים או יותר, הפעל את מערכת מיזוג האוויר במהירות סרק לפחות חמש דקות באוויר צח ובמהירות אורור גבוהה. בכך תבטיח שימוש מספיק של המערכת ותפחית למינימום את האפשרות של גרימת נזק למדחס, כאשר המערכת תופעל מחדש.
- אם נדרשת עזרה לניתוק המצבר פנה למרכז שירות מורשה.

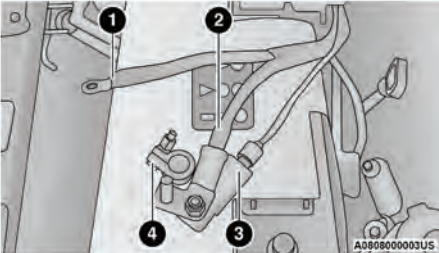

ניתוק כבל המצבר

- 1 - כבל המצבר המשני הקוטב השלילי
- 2 - כבל המצבר הראשי הקוטב השלילי
- 3 - חיישן חכם למצבר (IBS)
- 4 - נעל כבל המצבר הקוטב השלילי

אזהרה! (המשך)

- אחרת עלולה להיגרם פציעה קשה או קטלנית אם לא תנתק את שני המצברים. כדי לדעת כיצד לנתק נכון את המצברים יש לפנות למרכז שירות מורשה.

זהירות!

אם הכבלים מהקטבים השליליים אינם מבודדים כראוי הם יכולים לגרום לקפיצה או נחשול מתח במערכת ולגרום לנזק ברכיבים חשמליים הכרחיים.

- אם אתה מאחסן את הרכב מעל 21 ימים, אנו ממליצים שתבצע את הפעולות הבאות כדי למזער את התרוקנות מצבר הרכב:
- נתק את הכבל השלילי מהמצבר.
 - אם רכבך מצויד במערכת Stop/Start נתק את כבלי המצבר הראשי והמשני מהקוטב השלילי.

אזהרה!

דרגת הטמפרטורה עבור צמיג זה נקבעת לצמיג שמנופח ללחץ הנכון ואין עליו עומס יתר. מהירות מופרזת, ניפוח חסר, או עומס מופרז או שילוב שלהם, יכול לגרום להצטברות של חום ולכשל אפשרי של הצמיג.

אחסון הרכב

אזהרה!

- שמור מרחק ממאוורר הקירור של המצנן בעת פתיחת המנוע. הוא עשוי לפעול בכל עת שמתג ההתנעה במצב ON. אתה עלול להיפצע מהלהבים המסתובבים.
- הסר כל תכשיט מתכת כגון טבעות, רצועות שעון וצמידים שעלולים לבוא במגע עם רכיבים חשמליים. אתה עלול להיפצע באופן קשה.
- כלי רכב עם מערכת Stop/Start מצוידים בשני מצברים. יש לנתק את המצבר הראשי ואת המצבר המשני כדי למנוע מתח חשמלי של 12 וולט במערכת החשמל.

(המשך)

תחזוקת המרכב וגחון הרכב

ניקוי פנסים ראשיים

רכבך מצויד בפנסים ראשיים וערפל (אם קיים) בעלי עדשות פלסטיק. הפלסטיק קל יותר במשקל ופחות שביר מאשר עדשות זכוכית.

פלסטיק אינו עמיד לשריטות כמו זכוכית, לכן מומלץ לנקות את העדשות בזהירות.

למניעת שריטות ועמעום האור שהפנסים מספקים, אל תנקה את העדשות עם מטלית יבשה. להסרת לכלוך, שטוף את הפנסים עם תמיסת מים וסבון עדין.

אל תשתמש בחומרי ניקוי שוחקים, בממסים, בצמר פלדה או בחומרים קשיחים אחרים לניקוי העדשות.

חניה בחוץ, שבה נחשף רכבך למזהמים הנישאים באוויר, משטחי הדרכים שעליהם רכבך נוסע, קור או חום קיצוניים או תנאי קיצון אחרים, ישפיעו לרעה על הצבע, חלקי מתכת והגנת הגחון.

ההמלצות הבאות לתחזוקה יאפשרו לך להשיג את התועלת המיטבית מההגנה מפני קורוזיה המובנית של רכבך.

מה גורם לקורוזיה?

קורוזיה היא תוצאה של הידרדרות או הסרה של מצב הצבע ושל שכבת המגן מהרכב.

הסיבות השכיחות ביותר הן:

- מלח דרכים, לכלוך והצטברות לחות.
- פגיעת אבנים וחצץ.
- חרקים, שרף עצים ופיח.
- מלח באוויר בקרבת החוף.
- פגעי מזג האוויר/זיהום תעשייתי.

הערה:

- יש לבודד את נקודת החיבור של המצבר הנוסף כמו גם את הדק המצבר הראשי מהקוטב, כמוצד באיור, כדי לנתק באופן מלא את שני המצברים לצורך אחסון. אם נדרשת עזרה לניתוק המצבר פנה למרכז שירות מורשה.
- אל תנתק את חיישן חכם למצבר (IBS) או את Stop/Start המערכת עשויה לא לפעול במשך 24 שעות בשל מצב הלימוד של חיישן חכם למצבר (IBS).

מרכב

הגנה מגורמי הסביבה

דרישות הגנה על גוף הרכב משתנות בהתאם למיקום הגאוגרפי והשימוש. כימיקלים המונעים הצטברות שלג וקרח על הדרכים, ואחרים המרוססים על עצים ומשטחי כביש בעונות אחרות מזיקות ביותר למתכת של רכבך.

שמירה על המרכב

שטיפה

- שטוף את רכבך באופן תדיר. שטוף תמיד את רכבך בצל באמצעות סבון שטיפת רכב עדין Mopar® ושטוף את גוף הרכב כולו במים נקיים.
- אם חרקים, פיח ומשקעים אחרים הצטברו על הרכב, הסר בחומר ניקוי מיוחד.
- השתמש במוצר ניקוי והברקה איכותי Mopar® להסרת לכלוך מהדרך, כתמים ולהגנה על גימור הצבע. הקפד לא לשרוט את הצבע.
- אל תשתמש בחומרים שוחקים הברקה ומלטשות חשמליות. הם עלולים לפגום בברק או להפוך את שכבת הצבע לדקה יותר.

זהירות!

- אל תשתמש בחומרי ניקוי שוחקים כגון צמר פלדה או חול לניקוי שישרטו את המתכת ואת המשטחים הצבועים.
- שימוש במכשירי שטיפה בלחץ גבוה מעל 1200 psi (274 kPa) עלול לגרום נזק לצבע ולמדבקות או להסרתם.

טיפול מיוחד

- אם אתה נוהג בדרכים מאובקות או שפוזר בהם מלח או בקרבת הים, שטוף את גחון הרכב לפחות אחת לחודש.
- חשוב מאוד שחורי הניקוז בחלק התחתון של הדלתות, ספי הדלתות ותא המטען יהיו נקיים ופתוחים.
- אם גילית פגיעות אבנים או שריטות בצבע, תקן אותם מיד. העלות של תיקונים כאלה היא באחריות בעל הרכב.
- אם רכבך ניזוק בתאונה או באופן דומה שגרם לנזק לצבע ולציפוי המגן, דאג לתקן את רכבך בהקדם האפשרי. העלות של תיקונים כאלה היא באחריות בעל הרכב.

- אם אתה נושא מטען מיוחד כגון דשנים, מלח הפשרה וכי, ודא שחומרים אלה ארוזים היטב באופן אטום.
- אם מבוצעות נסיעות רבות על חצץ, מומלץ להתקין מגני בוץ או אבנים מאחורי כל גלגל.
- תקן שריטות בהקדם האפשרי ב-Mopar®. למרכז השירות המורשה שלך יש צבע התואם לצבע רכבך.

טיפול ושמירת המראה של דגמי גגות רכים

- לשמירה על המראה של פנים רכבך והגג, הקפד על כללי הזהירות הבאים:
- אל תיכנס למתקן שטיפה אוטומטי כאשר מותקן גג רך. עלולות להיגרם שריטות לחלונות והצטברות של שעווה.
- הימנע מלהשאיר את הרכב חונה ללא השגחה כאשר הגג פתוח, חשיפה לשמש או לגשם עלולה לפגוע בפנים הרכב.
- אל תשתמש בחומרי ניקוי חזקים או חומרי הלבנה על חומר הגג, כיוון שהם עלולים לגרום לנזק.

זהירות! (המשך)
<ul style="list-style-type: none"> יש למקם את הלוחות הקדמיים נכונה, כדי להבטיח אטימה. התקנה שגויה יכולה לגרום לחדירת מים לפנים הרכב. אל תחנה (אם אפשר) את הרכב מתחת לעצים. הסר שרף צמחים מיד, מכיוון שקשה מאוד להסיר שרף יבש ותצטרך להשתמש בחומרים קשיחים ו/או בחומרי הברקה הפוגעים במראה המט של הצבע. אל תשתמש בנוזל שטיפה לא מדולל לניקוי השמשה הקדמית והחלון האחורי, אלא דלל אותו ב-50% מים. השתמש בנוזל שטיפת שמשות לא מדולל רק אם צריך בגלל סמפרטורות חיצוניות.

זהירות!
<ul style="list-style-type: none"> אי הקפדה על כללי הזהירות עלול לגרום לנזק מחדירת מים לפנים הרכב, כתמים או טחב על הגג. הימנע משטיפה במכשירי שטיפה בלחץ גבוה, כיוון שהם יגרמו נזק לחומר הגג. כמו כן, זרם המים החזק יכול לחדור דרך פסי האיטום. מומלץ שלא יהיו מים על הגג לפני קיפולו. הפעלת הגג, פתיחת דלק או הורדת חלון כאשר הגג רטוב יאפשרו למים לנזול לפנים הרכב. נקה בזהירות את הרכב, התזת מים ישירות לפסי האיטום עלולה לגרום למים לחדור לפנים הרכב. טיפול ואחסון לא הולם של חלקי הגג הניתנים להסרה עלולים לגרום נזק לאטמים, ולגרום למים לחדור לפנים הרכב.

(המשך)

- אל תאפשר לחומר לניקוי ויניל לנזול על משטח צבוע ולהשאיר סימנים.
 - לאחר ניקוי של הגג הרך של הרכב ודא שהוא יבש לחלוטין לפני קיפולו.
 - היזהר במיוחד בעת ניקוי החלונות בביצוע ההוראות הבאות בנושא "טיפול בחלונות גג רך".
- רחיצה** - השתמש בקצף סבון עדין Mopar®, מים פושרים ומברשת עם זיפים רכים. אם דרוש ניקוי נוסף, השתמש בחומר ניקוי מקציף על כל הגג, אבל תמוך בגג מלמטה.
- שטיפה** - הקפד להסיר לחלוטין את כל השרידים של חומר הניקוי מהגג באמצעות מים נקיים. זכור שיש לאפשר לגג להתייבש לפני קיפולו.

זהירות!
<ul style="list-style-type: none"> ● הימנע מרחיצת רכב במברשות/גלגלות במתקנים אוטומטיים. רחץ את הרכב באופן ידני בלבד בחומרי ניקוי ניטרליים ויבש אותו במטלית לחה מעור צבי. אין להשתמש בחומרים שוחקים ו/או חומרי הברקה לניקוי הרכב. יש לשטוף מיד וביסודיות לשלשת ציפורים, מכיוון שהיא מכילה חומצה חזקה במיוחד. ● אל תחנה (אם אפשר) את הרכב מתחת לעצים. הסר שרף צמחים מיד, מכיוון שקשה מאוד להסיר שרף יבש ותצטרך להשתמש בחומרים שוחקים ו/או בחומרי הברקה הפוגעים במראה המט של הצבע. ● אל תשתמש בנוזל שטיפה לא מדולל לניקוי השמשה הקדמית והחלון האחורי, אלא דלל אותו ב- 50% מים. השתמש בנוזל שטיפת שמשות לא מדולל רק אם צריך בגלל סמפרטורות חיצוניות.

תחזוקה של חלונות לגג רך

רכב עם גג רך כולל חלונות פלסטיק גמישים העשויים להישרט אלא אם יטפלו בהם באופן מיוחד בהתאם להוראות הבאות:

- לעולם אל תשתמש במטלית יבשה להסרת אבק. במקום זאת, **השתמש במטלית מיקרופיבר או מבד כותנה רך שהורטבה במים קרים או פושרים נקיים, ונגב לרוחב החלון, לא מעלה ומטה**. פעולה זו תסיר שריטות עדינות ותשפר את הראות ותעניק הגנה מקרינה אולטרה סגולה למניעת הצהבה.
- בעת רחיצה, **לעולם אל תשתמש במים חמים** או בסבון שאינו עדין. לעולם אל תשתמש בממסים כגון אלקהול או חומרי ניקוי חזקים.
- שטוף תמיד עם מים קרים ולאחר מכן נגב עם מטלית רכה, לחה ונקייה.

- בעת הסרת כפור, שלג או קרח **לעולם אל תשתמש במגרד או בחומרי הפשרה**. השתמש במים פושרים אם אתה חייב לנקות את החלון במהירות.
- שרידים (חול, בוץ/לכלוך, אבק או מלח) מנהיגת שטח ישפיעו על פעולת מהדקי הפלסטיק של החלונות. אפילו נסיעה רגילה בכביש ושטיפת הרכב משפיעים בסופו של דבר על פעולת מחזיקי הפלסטיק של החלונות. לשמירה על קלות השימוש במחזיקים החלונות, יש לנקות ולשמן באופן סדיר כל מחזיק פלסטיק בנפרד. נקה אותם בתמיסת סבון עדינה ומברשת קטנה. ניתן להשיג חומרי ניקוי מתאימים במרכז שירות מורשה.
- לעולם אל תדביק מדבקות, תוויות דביקות או כל סרט על החלונות. דבקים הם קשים להסרה ועלולים לגרום לנזק לחלונות.

אזהרה! (המשך)

- אם השטיח ברכב הוסר או הורכב מחדש, ודא תמיד שהוא מורכב כהלכה, ובדוק שחיבורי השטיחונים מהודקים היטב לריפוד הרכב. כדי לבדוק שאין הפרעה, לחץ על כל אחת מהדוושות עד סופן ולאחר מכן הרכב מחדש את השטיחונים.

הסרת שטיחונים

שטיחון קדמי:

1. הסר את טבעות האבטחה הקדמיות.

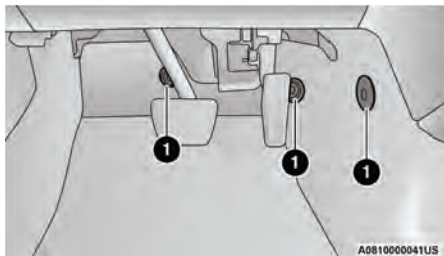

שטיחון קדמי

1 - טבעות אבטחה

אזהרה! (המשך)

- ודא תמיד שחפצים לא יכולים ליפול לאזור רגליו של הנהג כאשר הרכב בנסיעה. חפצים אלו עלולים להילכד מתחת לדוושות ולגרור לחוסר שליטה על רכב.
- אין להניח חפצים מתחת לשטיחון (לדוגמה, מגבות, מפתחות וכד'). חפצים אלו עלולים לשנות את מיקום השטיחון על הרצפה ולהפריע לפעולת הדוושות.
- השתמש תמיד בשטיחונים שמתאימים לגודל רצפת הרכב. לעולם אל תרכיב שטיחונים שאינם יכולים להיתפס היטב בחיבורים ברצפה. אם יש צורך להחליף את השטיחונים, השתמש בשטיחונים מאושרים על ידי היצרן ומאותו סוג, דגם ושנה של הרכב שלך.

(המשך)

פנים הרכב

שטיחים מידע בטיחותי

השתמש תמיד בשטיחונים שמתאימים לגודל רצפת הרכב. השתמש רק בשטיחונים שלא מפריעים להפעלת הדוושות. השתמש רק בשטיחון רצפה המחובר היטב באמצעות מהדקי שטיחון הרצפה, כך שהוא לא יחליק מחוץ למקומו ויפריע בדרך כלשהי להפעלת הדוושה, או יפגע בהפעלה הבטוחה של רכבך.

אזהרה!

- הפעלה של רכב כשהשטיחונים לא במקומם, הרצפה עשויה להתחמם וקיים סיכון לכוויות.
- שטיחונים פגומים, מקופלים, שחוסמים את האזור או שלא הורכבו כהלכה, או מהדקי שטיחונים פגומים, עלולים להפריע לפעולת דוושת הבלמים וההאצה ולאובדן השליטה ברכב. למניעת פגיעה חמורה ואף מוות: חבר תמיד את השטיחון באמצעות טבעות האבטחה.

(המשך)

2. משוך את השטיחון מקדימה לאחור.

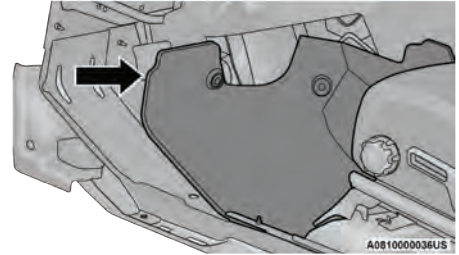

הסרת השטיחון הקדמי

3. הסר ראשית את הטבעות מתחת למושב הקדמי. ראשית של השטיחון האחורי ולאחר מכן של השטיחון הקדמי.

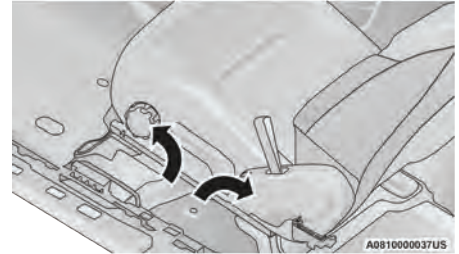

נקודת חיבור השטיחונים הקדמי והאחורי

4. מתחת לחלק האחורי של המושב הקדמי, פתח את מיקום הפיצול של השטיחון ולאחר מכן משוך את הקצה האחורי.

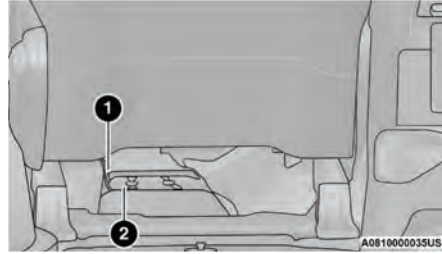

מתחת למושבים הקדמיים

1 - רצועות קשירה
2 - נקודת חיבור שטיחונים

5. לבסוף פתח את הפיצול של השטיחון סביב תושבת המושב והסר את שתי טבעות האבטחה.

6. בעת התקנה מחדש של השטיח, בצע את השלבים בסדר הפעולות ההפוך, וודא שהשטיחון תחוב מתחת לספי הרגליים, קורות ב והקונסולה ולאחר מכן הדק את טבעות האבטחה.

שטיחון אחורי

1. הסר את הטבעות מתחת למושב הקדמי (בצד שמאל ובצד ימין).

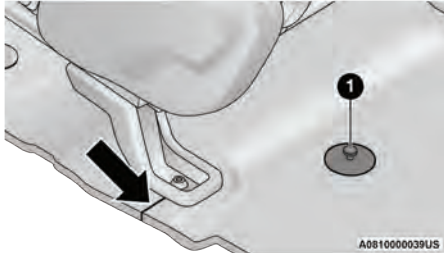

נקודת חיבור שטיחונים

1 - טבעת אבטחה

2. לאחר מכן משוך את השטיחון החוצה לאחור ופתח את אזור הפיצול של השטיחון סביב תושבות המושב הקדמי.

3. הסר את תא אחסון מתחת למושב (אם קיים) באמצעות ארבעת הברגים המחברים אותו לרצפה.

4. הסר את תא אחסון הברגים ברצפה האחורית, הוא מוחזק ע"י מהדקים.

אם יש לנקות את החגורה, השתמש בתמיסת סבון עדין ומים פושרים. אל תסיר את חגורת הבטיחות מהרכב לצורך ניקוי שלהן. יבש עם מטלית רכה. החלף את חגורת הבטיחות אם הן נפרמו או בלויות ואם האבזמים אינם פועלים כראוי.

אזהרה!
חגורה פרומה או קרועה עלולה להיתלש בעת תאונה ולהשאיר אותך ללא הגנה. בדוק את חגורות הבטיחות בקביעות, בדוק לאיתור, חתכים, פרימות או חלקים משוחררים. יש להחליף מיד חלקים פגומים. אל תפרק את המערכת ואל תבצע בה שינויים. יש להחליף את מכלולי חגורות הבטיחות לאחר תאונה, אם הם ניזוקו (כלומר גולל עקום, רצועה חתוכה וכו').

מושבים וריפודי בד

לניקוי ריפוד בד ושטיחים השתמש בחומר ניקוי מיוחד.

אזהרה!
אל תשתמש בממסים נדיפים לצורך ניקוי. רבים מהם הם דליקים, ואם משתמשים בהם באזורים סגורים הם עשויים לגרום נזק לנשימה.

תחזוקת חגורות בטיחות

זהירות!
אל תלבין, תצבע או תנקה את חגורת הבטיחות עם ממסים או חומרי ניקוי שוחקים. הדבר יגרום להחלשת הבד. נזקי שמש יחלישו גם הם את הבד.

5. הסר את המגבה ואת הכלים בסיבוב אום פרפר נגד כיוון השעון, הסר את אום הפרפר והחלק את המכלול החוצה מתחת למושב.

6. הרם את השטיחון מהמחזיקים האחוריים (אחד משמאל ואחר מימין).

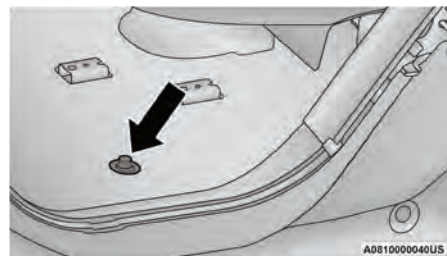

מחזיקים אחוריים

7. הסר את השטיחון מהרכב.

8. בעת התקנה מחדש של השטיחון, בצע את השלבים בסדר הפעולות ההפוך, וודא שהשטיחון תחוב מתחת לספי הרגליים, קורות B והקונסולה ולאחר מכן הדק את טבעות האבטחה.

פלסטיק וחומרים מצופים

לניקוי ריפוד בד ושטיחים השתמש בחומר ניקוי מיוחד.

זהירות!

- מגע ישיר של פלסטיק ומשטחים צבועים או מחופים עם מטהרי אוויר, חומרים דחיי חרקים, קרם הגנה מהשמש או חומרי ניקוי ידיים, עלול לגרום לנזק קבוע. נגב אותם מיד.
- נזק שנגרם מחומרים אלה עשוי לא להיות מכוסה במסגרת האחריות המוגבלת לרכב חדש.

ניקוי עדשות הפלסטיק של לוח המחוונים

העדשות שבחזית לוח המחוונים ברכב זה עשויות פלסטיק יצוק שקוף. בעת ניקוי העדשות, הקפד לא לשרוט את הפלסטיק.

נקה עם מטלית רכה ורטובה. יש להשתמש בתמיסת סבון עדינה, שאינה מכילה אחוז גבוה של אלכוהול או חומרי ניקוי שוחקים. אם אתה משתמש בסבון, נגב עם מטלית נקייה לחה. יבש עם מטלית רכה.

רכיבים מעור

ריפוד העור שלך יישמר במצב הטוב ביותר באמצעות ניקוי קבוע במטלית לחה ורכה ב-Mopar®.

חלקיקים קטנים של לכלוך עשויים להתנהג כמו חומר שוחק ולגרום נזק לריפוד עור, ויש להסירם במהירות במטלית לחה. מנע מנוזל כלשהו מלהרטיב את ריפוד העור. אל תנקה את ריפוד העור בחומרי הברקה, שמנים, נוזלי ניקוי, ממסים, דטרגנטים או חומרי ניקוי מבוססי אמוניה. אין צורך להשתמש בחומרים לטיפול בעור כדי לשמור על מצבו המקורי.

הערה:

אם העור בהיר, חומרים זרים, לכלוך וצבע מבד יהיו בולטים יותר מאשר בצבעים כהים. העור תוכנן לניקוי קל.

ריפוד העור תוכנן לניקוי קל והיצרן ממליץ על ניקוי המושבים באמצעות מטלית עם חומר ניקוי עור MOPAR total care.

זהירות!

אל תשתמש באלכוהול או חומרים מבוססי אלכוהול ו/או חומרים מבוססי קטונים לניקוי מושבי עור, כיוון שעלול להיגרם נזק למושב.

משטחי זכוכית

יש לנקות את כל משטחי הזכוכית על בסיס קבוע עם חומר לניקוי זכוכית מסחרי. לעולם אל תשתמש בחומר ניקוי שוחק. היזהר בעת ניקוי החלק הפנימי של החלון האחורי המצויד במפשיר חשמלי או באנטנת רדיו. אל תשתמש במגרדות או בפריטים חדים שעלולים לשרוט את החלונות. בעת ניקוי החלון האחורי, רסס חומר ניקוי על מגבת או מטלית שבאמצעותה אתה מנקה. אל תרסס חומר ניקוי ישירות על המראות.

נתונים טכניים

נתוני מומנט הידוק של אומי הגלגלים

מומנט הידוק נכון של אומי הגלגלים חשוב במיוחד להבטחת ההתקנה הנכונה של גלגלי הרכב. כל פעם שגלגל הוסר או הוחלף והותקן מחדש ברכב, יש לבדוק את מומנט הידוק של אומי הגלגל ולהתאימו במידת הצורך.

נתוני מומנט

גודל ראש אום/ בורג	גודל** אומים/ברגים	מומנט אומים/ברגים
22 מ"מ	M14 x 1.50	176 N-m

** השתמש אך ורק באומי גלגל מאושרים ומומלצים ונקח והסר כל לכלוך ושמן לפני ההידוק.

מערכת הבלמים

רכבך מצויד במערכת בלמים הידראולית כפולה. אם אחת משתי המערכות ההידראולית, לא פועלת באופן תקין המערכת השנייה עדיין תתפקד. אך תהיה ירידה מסוימת ביכולת הבלימה הכוללת. אתה עשוי לחוש במהלך דוושה ארוך יותר במהלך הפעלתה, יידרש כוח רב יותר להאט או לעצור, ונורית אזהרה של מערכת הבלמים עשויה להידלק. במקרה של אובדן של תגבור בלימה מסיבה כלשהי (למשל, הפעלה חוזרת של הבלמים שהמנוע כבוי) הבלמים עדיין יפעלו. אם זאת, המאמץ שיידרש לבלום את הרכב יהיה גדול יותר מזה שנדרש להפעלה כאשר מגבר הבלם פועל.

מספר זיהוי רכב

מספר זיהוי הרכב (VIN) נמצא על לוחית בפינה הקדמית השמאלית של קורת A וניתן לראותה מבחוץ דרך השמשה הקדמית.

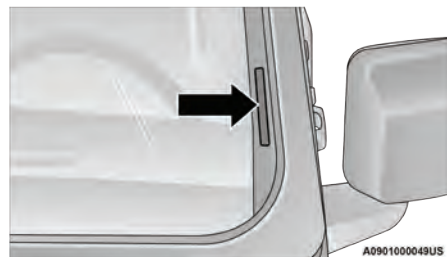

מספר זיהוי רכב

הערה:

החוק אוסר על שינוי או הסרת מספר VIN.

בדוק את משטח ההתקנה של הגלגל לפני התקנת הגלגל, והסר כל חלודה וחומר רופף.

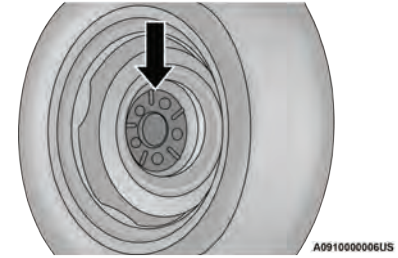

משטח התקנה של גלגל

הדק את אומי הגלגל בתבנית כוכב עד אשר כל אום הודק פעמיים. ודא שראש הגביע מוכנס במלואו לתוך האום (אל תכניס אותו רק עד האמצע).

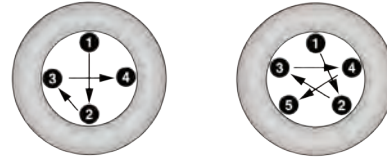

אופני הידוק

לאחר 40 ק"מ, בדוק את מומנט ההידוק של אומי הגלגל כדי להבטיח שכל אומי הגלגל צמודים היטב לגלגל.

אזהרה!

כדי למנוע סיכון של נפילת הרכב מהמגבה, אל תהדק את אומי הגלגל / ברגים במלואם, עד שהרכב הונמך לקרקע. אי ציות לאזהרה זו עלול לגרום לפציעה חמורה או למוות.

דרישות דלק - מנועי בנזין

בעת הפעלה בבנזין באוקטן הנדרש, שמיעה של רעש נקישות קל מהמנוע אינו סיבה לדאגה. אך אם מהמנוע נשמעים רעשי נקישות חזקים, הבא את הרכב מיד למרכז שירות מורשה. השימוש בבנזין בעל מספר אוקטן נמוך מזה המומלץ, יכול לגרום לתקלה במנוע שלא תהיה מכוסה במסגרת האחריות המוגבלת לרכב חדש או תשלול אותה.

בנזין באיכות ירודה עלול לגרום לבעיות כגון התנעה קשה או מנוע הכבה בפתאומיות או מגמגם. אם מתרחשות תופעות אלה, נסה להשתמש בדלק בתחנות אחרות לפני הבאת הרכב לטיפול.

מנוע 3.6 לי

מנועים אלו תוכננו לעמוד בכל תקנות הפליטה ולספק צריכת דלק וביצועים מעולים, בעת שימוש בבנזין נטול עופרת איכותי באוקטן מינימלי של 91 (RON).

היצרן לא יישא באחריות כלשהי לתקלות הנגרמות כתוצאה משימוש בבנזין המכיל מעל ל- 15% אתנול (E-15) או בנזין המכיל מתנול ושימוש זה עלול לבטל את האחריות לרכב חדש.

אל תשתמש בדלק E-85 ברכבים שאינם מותאמים לדלק מעורב

רכבים שאינם מותאמים לדלק מעורב (FFV) מותאמים להפעלה בבנזין המכיל אתנול ברכיז של עד 15% (E-15). שימוש בבנזין עם תכולת אתנול גבוהה יותר עלול לגרום לשלילת האחריות האחריות המוגבלת לרכב חדש.

אם רכב שאינו מותאם לדלק מעורב מתודלק בשוגג בדלק E-85, במהלך פעולת המנוע עלולה להתרחש אחת או יותר מהתופעות הבאות:

- פעולה בעוצמה פחותה.
- נדלקת נורית חיווי תקלה של מערכת OBD II
- ביצועי מנוע ירודים.
- ביצועי התנעה ונהיגה גרועים במזג אוויר קר.
- מגביר את הסיכון לקורוזיה של רכיבי מערכת הדלק.

כאשר הוא זמין השימוש בחומר ניקוי TOP TIER מומלץ. בקר באתר www.toptiergas.com לרשימה של משווקים חומר ניקוי בנזין TOP TIER.

יש להימנע משימוש לא מבוקר בחומרי ניקוי למערכת הדלק. רבים מחומרים אלה מיועדים להסרת משקעים וחומרי הברקה ועשויים להכיל ממסים פעילים או רכיבים דומים. אלו עלולים לגרום נזק לאטמים ולדיאפרגמה של מערכת הדלק.

תערובות בנזין/מחמצנים

כמה ספקי דלק מערביים דלק נטול עופרת עם מחמצנים כגון אתנול.

זהירות!
אל תשתמש בבנזין המכיל מתנול או בנזין המכיל יותר מ- 15% אתנול (E-15). שימוש בתערובות אלו יגרום לבעיות בהתנעה ובהיגה, נזק חמור למערכות דלק, מערכת הפליטה לא תעמוד בתקן ו/או נורית תקלה (MIL) תידלק. הסתכל היטב על המדבקות על משאבות הדלק כיוון שצריך להיות מצוין עליהם בביורר אם הדלק מכיל מעל ל- 15% אתנול (E-15).

בנזין משופר

באזורים רבים נדרש שימוש בבנזין בעל בעירה נקייה יותר המכונה בנזין משופר. בנזין משופר מכיל מחמצנים ותערובת מיוחדת, כדי להפחית את פליטות הרכב ושיפור איכות האוויר.

השימוש בבנזין משופר מומלץ. בבנזין משופר שעורבב כראוי יספק ביצועים משופרים ועמידות מנוע ורכיבי מערכת הדלק.

תוספי דלק

מלבד שימוש בדלק נטול עופרת באוקטן הנכון, מומלץ להשתמש בבנזין המכיל חומרי ניקוי, הגנה מקורוזיה ותוספים מייצבים. שימוש בבנזין המכיל רכיבים אלה עשוי לעזור לשיפור צריכת הדלק, הפחית פליטות ולשמור על ביצועי הרכב.

חומר ניקוי TOP TIER מכיל חומרי ניקוי ברמה גבוהה כדי לסייע בהפחתת משקעים במנוע ובמערכת הדלק.



המרת מערכת הדלק לגז טבעי או גפ"מ

שינויים המאפשרים למנוע לפעול בגז טבעי דחוס (CNG) או פרופאן נוזלי (LP) (גפ"מ - גז פחממימיני מעובה), עלולים לגרום נזק למנוע, מערכת הפליטה ורכיבי מערכת הדלק.

תקלות הנגרמות כתוצאה מהפעלה בגז טבעי או גפ"מ אינן באחריותו של היצרן ועלולות לבטל את האחריות או לא להיות מכוסות במסגרת האחריות המוגבלת לרכב חדש.

מתיל ציקלופנטאניל מנגן טריקרבניל (MMT) בבנזין

מתיל ציקלופנטאן מנגן טריקרבניל (MMT) הוא חומר מנגני המכיל תוספים מטליים שמעורבבים לכמה סוגי בנזין כדי להעלות אוקטן. בנזין המעורבב עם MMT אינו מספק ביצועים משופרים מעבר לבנזין באוקטן זהה ללא MMT. בנזין שעורבב עם MMT מפחית את אורך החיים של המצתים ואת ביצועי מערכת הפליטה במספר כלי רכב. היצרן ממליץ לא להשתמש בבנזין שמעורבב עם MMT.

תכולת MMT של בנזין עשויה לא להיות מצוינת על משאבת הדלק, לכן עליך לשאול בתחנת הדלק האם הבנזין מכיל MMT. MMT נאסר בקליפורניה וע"י הממשל הפדרלי לשימוש בדלק מתוסף.

אזהרות מערכת הדלק**זהירות!**

ציית להנחיות אלו כדי לשמור על ביצועי הרכב:

- החוק אוסר על השימוש בדלק עם עופרת. שימוש בדלק המכיל עופרת יכול לפגוע בביצועי המנוע ולגרום נזק למערכת בקרת גזי הפליטה.
- מנוע לא מכוון או תקלות מסוימות בדלק או בהצתה יכולים לגרום להתחממות יתר של הממיר הקטליטי. אם אתה מבחין בריח חזק של שריפה או בעשן קל, ייתכן שהמנוע לא מכוון או שקיימת תקלה במנוע ועליך לתקן אותו מיד. פנה לטיפול במרכז שירות מורשה מטעם סמלת בע"מ.

(המשך)

זהירות! (המשך)

- השימוש בתוספי דלק, אשר נמכרים כמשפרי אוקטן אינו מומלץ. רוב המוצרים האלו מכילים ריכוזים גבוהים של מתנול. נזק למערכת הדלק או בעיות בביצועי הרכב הנגרמות עקב שימוש מתוספי דלק מהסוג הזה אינן באחריותו של היצרן וייתכן שלא יהיו מכוסות במסגרת האחריות המוגבלת לרכב חדש.

הערה:

שינוי מכוון במערכות בקרת פליטה עשוי לגרום לשלילת האחריות ויכול לגרום להטלת קנסות עליך.

מפּרטי סולר

מנוע דיזל פּוּתח כּדי לנצל את האנרגיה הגבוהה ואת העלות הנמוכה בדרך כלל של סולר מס' 2 בעל תכולת גופרית נמוכה ביותר או סולר מס' 2 מוּתאם טמפרטורה בעל תכולת גופרית נמוכה ביותר.

הערה:

- אם מלאת בטעות את מיכל הדלק בבנזין ברכב עם מנוע דיזל, אל תתניע את המנוע. עלול להיגרם נזק למנוע ולמערכת הדלק. פנה לטיפול במרכז שירות מורשה.

אזהרה!

אל תשתמש באלכוהול או בנזין כחומר לערבוב בדלק. הם יכולים להיות בלתי יציבים בתנאים מסוימים וקיימת סכנת פיצוץ אם הם יעורבבו עם סולר.

זהירות!

החוקים דורשים שימוש בסולר דל גופרית לרכב מנועי בעל תכולת גופרית נמוכה ביותר (תכולת גופרית מרבית 15 ppm) ואוסרים את השימוש בסולר דל גופרית (תכולת גופרית מרבית 500 ppm) כדי למנוע נזק למערכת הפליטה של הרכב.

סולר רק לעתים רחוקות נקי ממים. כדי למנוע תקלות במערכת הדלק, נקז את המים שהצטברו במפריד דלק/מים באמצעות פתח ניקוז מפריד דלק/מים שבבית מסנן הדלק. אם אתה מתדלק בדלק באיכות טובה וממלא אחר העצות לעיל עבור הפעלה במזג אוויר קר, אין צורך בשימוש במשפרי דלק ברכבך. אם קיים באזורך, סולר פרימיום באוקטן גבוה הוא עשוי לשפר את הביצועים בהתנעה קרה או חימום.

דרישות דלק – מנועי דיזל

תדלק את רכבך בסולר באיכות טובה מספק אמין. אם הטמפרטורה החיצונית נמוכה מאוד, הסולר מסומך מכיוון שנוצרים קרישי פראפין שפוגעים במערכת אספקת הדלק.

כדי למנוע תקלות, קיימים סוגים שונים של דלק המופצים בהתאם לעונת השנה: דלק קיץ, דלק חורף ודלק ארקטי (אזורים קרים/הרים). אם אתה מתדלק את רכבך בסולר שאינו מתאים לטמפרטורה הקיימת, מומלץ לערבב את הדלק עם התוסף המתאים לדלק. שפוך את התוסף למיכל הדלק לפני התדלוק, על פי המידות המופיעות על המיכל.

בעת שימוש ממושך ברכב או החנייתו באזורים הרריים או קרים, מומלץ לתדלק בסולר מקומי. במקרה זה, אף מומלץ לשמור על המיכל מלא מעל לחצי.

הרכב חייב להשתמש בסולר איכותי העומד בתקן EN 590. ניתן להשתמש בביודיזל בריכוז של עד 7% העומד בתקן EN 590.

דרישות ביו-דיזל

ניתן להשתמש בתערובת ביו-דיזל 5%, העומדת במפרט ASTM D975 במנוע הדיזל ששלך. אם נדרשת הפעלה תכופה בתערובת ביו-דיזל בריכוז שבין 6% ל-20% (B6-B20), יש לבצע את מועדי השירות במרווחים קצרים יותר.

החלפת שמן ומסנן יחד עם החלפת מסנן דלק צריכים להתבצע במרווחים קצרים יותר בעת שימוש בביו-דיזל בריכוז מעל 5%. אין להשתמש בביו-דיזל בריכוז מעל 20%.

בעת שימוש רגיל בתערובות ביו-דיזל 6% ו-20% (B6-B20) חשוב להבין ולציית לדרישות המופרטות ↵ עמוד 415.

זהירות!

אי ציות לדרישות עבור החלפת שמן לרכבים המופעלים עם תערובות ביו-דיזל 6% עד 20% (B6-B20) יגרמו לבלאי מוקדם של המנוע. נזק זה אינו מכוסה באחריות לרכב חדש.

ביו-דיזל הוא דלק המופק ממקורות מתחדשים בעיקר שומן בעלי חיים, שמן קנולה (בסיס מתיל אסטר של זרעי לפתית (RME)) או שמן סויה (בסיס מתיל אסטר של סויה (SME או SOME)).

לדלק ביו-דיזל יש מגבלות מובנות ולכן נדרש שתבין ותציית לדרישות הבאות אם אתה משתמש בביו-דיזל בריכוז של 6% עד 20% (B6-B20). אין כל מגבלות על השימוש בדלק B5.

זהירות!

אסור השימוש בתערובות בריכוז מעל 20%. השימוש בתערובות בריכוז מעל 20% עלול לגרום לנזק למנוע. נזק זה אינו מכוסה באחריות לרכב חדש.

זהירות!

במקרה שהרכב תוודלק בביו-דיזל ולא נעשה בו שימוש מעל לחודש, יש להשתמש בדלק לנהיגה (עד לחצי טנק) וממולא בתערובות סולר רגילות בעלות ריכוז של פחות מ-5% ביו-דיזל שזמינות בדרך כלל. זה יימנע סתימה של מסנן הדלק ונזק אפשר למערכת הזרקת הדלק בשל ביו-דיזל באיכות ירודה, שאינו מכוסה במסגרת האחריות המוגבלת לרכב חדש.

תכונות ביו-דיזל - טמפרטורות סביבה נמוכות

ביו-דיזל עלול להפוך צמיגי או להתמצק בטמפרטורות נמוכות, זה יכול להוות בעיה באחסון ובשימוש בו. יש לנקוט בצעדי מנע בטמפרטורות נמוכות, כגון אחסון הדלק במבנה מחומם או מיכל דלק מחומם או שימוש בתוספים לטמפרטורות נמוכות.

מרווחי החלפה למסנן דלק עבור ביו-דיזל

השימוש בביו-דיזל מחייב החלפה תכופה יותר של מסנן דלק. בעת ההפעלה בביו-דיזל 6% ו-20%, מועדי החלפה של מסנן הדלק צריכים להיות כל החלפה שנייה של שמן ולא יותר מ-25,750 ק"מ.

הערה:

בשום אופן אזור שמועדי החלפת שמן לא יהיו מעל 12,875 ק"מ או שישה חודשים, בעת שימוש בתערובות בביו-דיזל 6% ו-20%. לעולם אין לחרוג מעבר למועדי החלפה של מסנן הדלק על החלפה שנייה של שמן מנוע ולא מעל 25,750 ק"מ, בעת שימוש בתערובות בביו-דיזל 6% ו-20%. אי ציות לדרישות עבור החלפת שמן לרכבים המופעלים עם תערובות ביו-דיזל עד B20 יגרמו לבלאי מוקדם של המנוע. נזק זה אינו מכוסה באחריות לרכב חדש. למנוע ייגרם נזק חמור אם הוא יופעל בריכוזים של ביו-דיזל מעל 20%.

הפרדת מים ודלק - חובה להשתמש בקרבי מסנן דלק מאושרים של Mopar

דלק ביו-דיזל בעל זיקה טבעית למים ומים מאיצים התפתחות חיידקים. מערכת הסינון של Mopar מתוכננת לספק יכולות הפרדה הולמת בין דלק למים.

דילול של שמן בדלק - חובה לבצע החלפת שמן במועד השירות

דילול שמן סיכה בדלק נצפה בעת שימוש בביו-דיזל. אחוז הדלק בשמן לא יעלה על 5%. כדי להבטיח שהמגבלה נשמרת יש לבצע החלפת שמן במועדים הבאים: שימוש קבוע בביו-דיזל בריכוזים שבין 6% ל-20% דורש מרווחי שירות קצרים יותר ממועד 16,000 המפורט ואין לעבור את מועדי השירות המומלצים. בעת הפעלה שגרית בביו-דיזל בריכוזים שבין 6% ל-20% מועדי החלפה של השמן והמסנן לא יעלו על 13,000 ק"מ או שישה חודשים המוקדם מביניהם.

איכות דלק - חייבת להיות תואמת לתקני ASTM

איכות ביודיזל עשויה להשתנות באופן ניכר. רק דלק שיוצר באמצעות ספק BQ9000 בהתאם למפרטים עשוי להיות מעורבב לעמידה במפרטי D-7467 של ASTM עבור תערובות ביו-דיזל (B6-B20):

- סולר מינרלי העומד במפרט D-975 של ASTM וביו-דיזל (B100) העומד במפרטי D-6751 של ASTM.

יציבות חמצון של דלק - חובה להשתמש בדלק 6 חודשים מעת ייצורו

ביו-דיזל הוא בעל יציבות חמצון גרועה שיכולה לגרום לבעיות באחסון ארוך טווח. דלק שנוצר בהתאם לתקני ASTM, אם מאוחסן כראוי, יכול להיות מוגן מפני חמצון עד 6 חודשים.

קיבולי נזלים

מטרי	
83 ליטרים	דלק (משוער)
	שמן מנוע עם מסנן
4.73 ליטרים	מנוע 3.6 ל'
	מערכת קירור*
10.6 ליטרים	מנוע 3.6 ל'
*כולל מחמם ומיכל עודפים מלא עד קו MAX.	

מטרי	
	דלק (משוער)
69.3 ליטרים	מנוע דיזל 3.0 ל'
19.3 ליטרים	מיכל נזל הפחתת פליטות דיזל
	שמן מנוע עם מסנן
8.5 ליטרים	מנוע דיזל 3.0 ל'
	מערכת קירור
11.4 ליטרים	מנוע דיזל 3.0 ל'

נוזלים וחומרי סיכה

נוזלי חומר סיכה או חלק מקורי	רכיב
<p>אנו ממליצים על שימוש בנוגד קיפאון/נוזל קירור של Mopar® ל-10 שנים/240,000 ק"מ בנוסחת OAT (טכנולוגיית תוסף אורגני) או זהה, העומד בדרישות תקן חומרים של פיאט- קרייזלר MS.90032.</p>	<p>נוזל קירור מנוע</p>
<p>אנו ממליצים על שימוש בשמן מנוע באישור API SAE 0W-20, העומד בדרישות תקן חומרים של היצרן MS-6395 כגון Mopar® או Pennzoil או Shell Helix. ראה הרשום על מכסה פתח מילוי שמן מנוע לדירוג SAE הנכון.</p>	<p>שמן מנוע - מנוע 3.6 לי'</p>
<p>אנו ממליצים על מסנני שמן מנוע של MOPAR®. אם מסנן שמן מנוע של MOPAR® אינו זמין השתמש רק במסננים העומדים בדרישות ביצועים SAE/USCAR-36 או בדרישות גבוהות יותר.</p>	<p>מסנן שמן מנוע</p>
<p>מינימום 91 אוקטן (RON).</p>	<p>בחירת דלק - מנוע 3.6 לי' בנזין</p>
<p>מפרט EN590.</p>	<p>בחירת דלק - מנוע 3.0 לי' דיזל</p>

זהירות!

- ערבוב של נוזל קירור (נוגד קיפאון) שאינו נוזל קירור בטכנולוגיית תוסף אורגני (OAT) שצוין, עשוי לגרום נזק למנוע ולהפחתה של הגנת החלודה. נוזל קירור בטכנולוגיית תוסף אורגני (OAT) שונה מנוזל קירור (נוגד קיפאון) ואין לערבבו בטכנולוגיית תוסף אורגני היברידית (HOAT) או כל נוזל קירור (נוגד קיפאון) התואם ב"אופן כללי". אם נוזל קירור מנוע (נוגד קיפאון) לא מסוג OAT, הוכנס למערכת הקירור במקרה חירום, יש לנקז ולשטוף את מערכת הקירור, ולמלא אותה בנוזל OAT חדש (תואם לתקן MS.90032), במרכז שירות מורשה בהקדם האפשרי. אל תמלא במים בלבד או בנוזל קירור מבוסס אלכוהול (נוגד קיפאון).

(המשך)

זהירות! (המשך)

- אל תשתמש בחומרים מעכבי או מונעי חלודה, כיוון שהם עלולים לא להיות תואמים לנוזל הקירור של המנוע ויסתמו את המצנן.

(המשך)

זהירות! (המשך)

- רכב זה לא תוכנן לשימוש בנוזל קירור מבוסס פרופילן גליקול (נוגד קיפאון). השימוש בנוזל קירור מבוסס פרופילן גליקול (נוגד קיפאון) אינו מומלץ.

נוזל חומר סיכה או חלק מקורי	רכיב
<p>אנו ממליצים על שימוש בנוגד קיפאון/נוזל קירור של Mopar 10 שנים. 240,000 ק"מ בנוסחת OAT (טכנולוגיית תוסף אורגני) או זהה, העומד בדרישות תקן חומרים של פיאט- קרייזלר MS.90032.</p>	<p>נוזל קירור מנוע</p>
<p>אנו ממליצים על שימוש בשמן מנוע סינתטי 5W-40, למשל של MOPAR, העומד בדרישות תקן חומרים של היצרן MS-12991 בקטגוריית שמן מנוע ובעלי סיווג API SN.</p>	<p>שמן מנוע - מנוע דיזל 3.0 לי</p>
<p>אנו ממליצים על מסנני שמן מנוע של MOPAR. אם מסנן שמנוע של MOPAR אינו זמין השתמש רק במסננים העומדים בדרישות ביצועים SAE/USCAR-36 או בדרישות גבוהות יותר.</p>	<p>מסנן שמן מנוע</p>
<p>אנו ממליצים על מסנן דלק של Mopar. החייב לעמוד ברמת סינון 3 מיקרון. שימוש במסנן דלק שאינו עומד בדרישות הסינון והפרדת מים של היצרן, עלול לפגוע ביעילות מערכת הדלק ובאורך החיים שלה.</p>	<p>מסנני דלק - מנוע דיזל 3.0 לי</p>

נוזל חומר סיכה או חלק מקורי	רכיב
<p>תדלק את רכבך בסולר באיכות טובה מספק אמין. החוקים דורשים שימוש בסולר דל גופרית לרכב מנועי בעל תכולת גופרית נמוכה ביותר (תכולת גופרית מרבית 15 ppm) ואוסרים את השימוש בסולר דל גופרית (תכולת גופרית מרבית 500 ppm) כדי למנוע נזק למערכת הפליטה של הרכב. במשך רוב השנה, סולר מס' 2 העומד במפרטי ASTM (לשעבר האגודה האמריקאית לבדיקה ולחומרים) D-975 בדירוג S15, יעניק ביצועים טובים. אנו ממליצים על תערובת ל 5% ביו-דיזל העומד במפרט ASTM D-975 עבור מנוע הדיזל שלך. רכבך מתאים לשימוש בתערובות ביו-דיזל בריכוז גבוה מ-5% אבל לא יותר מ-20% העומד במפרטי D-7467 של ASTM בתנאי שטיפולי השירות יבוצעו במרווחים קצרים יותר בהתאם למצוין.</p>	<p>מנוע דיזל 3.0 לי</p>
<p>נוזל למערכת פליטה של MOPAR (אישור DEF) (API) או זהה בעל אישור API עבור תקן ISO 22241. השימוש בנוזלים שאין להם אישור API עבור תקן ISO 22241, עלול לגרום נזק למערכת.</p>	<p>נוזל הפחתת פליטות – מנוע דיזל 3.0 לי</p>

הערה:

אם רכבך מופעל במזג אוויר קר מאוד (מתחת ל-7°C), או אם נדרשת הפעלה ממושכת במזג אוויר קר יותר מהרגיל, השתמש בסולר מס' 2 מותאם לאקלים סולר מס' 2 מדולל ב-50% סולר מס' 1. כך תיווצר הגנה טוב יותר מדלק סמיך או היווצרות שעווה שתסתום את מסנני הדלק.

נוזלים וחומרי סיכה לשלדה

נוזל חומר סיכה או חלק מקורי	רכיב
השתמש רק בנוזל תיבת הילוכים אוטומטית Mopar ZF 8&9 Speed ATF או זהה לו. שימוש בנוזל לא נכון עלול להשפיע על הפעולה או הביצועים של תיבת ההילוכים.	תיבת הילוכים אוטומטית - אם קיימת
אנו ממליצים על חומר סיכה לתיבת העברה Mopar® ATF+4 למסרות אוטומטיות.	תיבת הילוכים ידנית - אם קיימת
אנו ממליצים על חומר סיכה Mopar® ATF+4 למסרות אוטומטיות.	תיבת העברה
אנו ממליצים על נוזל סיכה למערכת הנעה והסרן של Mopar (SAE 75W85) (API GL-5), או זהה.	דיפרנציאל סרן קדמי
אנו ממליצים על נוזל סיכה למערכת הנעה והסרן של Mopar (SAE 75W85) (API GL-5), או זהה. דגמים עם דיפרנציאל מוגבל החלקה Trac-Lok דורש תוסף משנה חיכוך או זהה.	דיפרנציאל סרן אחורי (M220 קוד מכירה DRE/DRF)
אנו ממליצים על שימוש בנוזל הבלמים של MOPAR DOT 3 בתקן SAE J1703.	משאבת בלמים מרכזית
אנו ממליצים על שימוש בנוזל למשאבת הגה כוח חשמלי של Mopar.	מיכל הגה כוח

אינדקס

384.....אזהרות מפחמן חד חמצני
 10.....אזהרת התהפכות
 10.....אזהרת התהפכות
 335, 139.....אזהרת התנגשות מלפנים
 אזעקה
 26.....דריכת המערכת
 25.....מערכת אבטחה
 26.....נטרול המערכת
 88, 65.....אחסון
 88.....אחסון החלונות
 474.....אחסון הרכב
 474, 63.....אחסון הרכב
 121.....איפוס שמן
 314, 305.....איתור הרכב
 455, 453, 383.....איתות, פנסים
 280.....אל תפריע
 אל תשתמש בדלק E-86 ברכבים
 485.....שיאים מותאמים לדלק
 429.....אסטרטגיית התחדשות ידנית
 485.....אתנול
ב
 381.....בדיקות בטיחות
 381.....בדיקות בטיחות בתוך הרכב
 383.....בדיקות בטיחות מחוץ לרכב

H
 48.....HomeLink (פותח דלת מוסך)
O
 175.....Off-Road+
Q
 73.....Qualcomm True Wireless Stereo
U
 Uconnect
 דברים שיש לדעת על מצב
 282.....טלפון UCONNECT שלך
 235.....הגדרות UCONNECT
 278.....תפקודי שיחת טלפון
 68.....USB
W
 307.....Wi-Fi
א
 234.....אבטחת רשת
 30.....אוטומטית
 483.....אומים/ברגים
 53.....אור גבוה אוטומטי
 466.....אורך חיי צמיגים
 384.....אזהרות בנוגע לגזי פליטה
 486.....אזהרות מערכת הדלק

284.....Android Auto™
 287.....Apple CarPlay®
 98.....הסרת הגג הקשיח
 92.....הסרת הגג הרך
 23.....הסרת הדלת האחורית
 32.....הסרת הדלת הקדמית
 95.....הסרת לוח(ות) קדמי(ים) של גג קשיח
 89.....הרמת הגג הרך
 פותח דלת מוסך אוניברסלי
 48.....(HOMELINK®)
 86, 82.....קיפול הגג הרך
 Uconnect מערכת
 שיוך (חיבור) מערכת Uconnect
 273.....לטלפון נייד
A
 287, 284.....Android Auto™
 289, 287, 285.....Apple CarPlay®
 68.....AUX
B
 Bluetooth
 חיבור לטלפון נייד מסוים או התקן
 276.....שמע לאחר שיוך
G
 210.....GVWR

- 254.....גריה ושחרור סמלים
 406, 215, 212.....גריה
 222.....גרירת הרכב
 215.....משקלים
 406.....רכב משובת
 222.....גריה באמצעות רכב אחר
 212.....גרירת גרור
 218.....דרישות מינימליות
 214.....ווי גריה
 218, 215.....משקל גרור ומוט גריה
 222.....גרירת הרכב
 223.....העברת תיבת העברה להילוך סרק (N)
 224.....העברת תיבת העברה מהילוך סרק (N)
 406.....גרירת רכב מקולקל
- ד**
- 308.....דוח מצב הרכב
 דיפרנציאל מוגבל החלקה Trac-Lok
- 172.....סרן אחורי
 440.....דיפרנציאל סרן אחורי
 440.....דיפרנציאל סרן קדמי
 491, 484.....דירוג אוקטן (בנזין)
 383.....דליפות נוזלים
 487, 484.....דלק
 485.....איכות אוויר
 485.....אתנול
 484.....בנזין
 491, 484.....דירוג אוקטן
 490, 487.....דרישות
- 56.....בקרת אקלים
 62.....בקרת טמפרטורה אוטומטית (ATC)
 62.....בקרת טמפרטורה אוטומטית (ATC)
 330.....בקרת ייצוב גרור
 330.....בקרת ייצוב גרור (TSC)
 182.....בקרת מהירות (בקרת שיוט)
 328, 143.....בקרת מהירות Selec - Speed
 182.....בקרת מהירות אלקטרונית (בקרת שיוט)
 בקרת שיוט
 182, 143, 142, 141, 140, 37.....(בקרת מהירות)
 בקרת שיוט
 184.....ביטול
 184.....חידוש
 בקרת שיוט* אדפטיבית (ACC)
 182.....(בקרת שיוט)
- ג**
- 82.....הסרה
 82.....כפול
 82.....קשיח
 82.....רך
 82.....גג קשיח
 88, 82.....גג רך
 476.....גג רך
 114.....גגון מטען
 115.....גגון מטען
 469, 468, 392.....גלגל חלופי
 467.....גלגלי שלג
- 381.....בדיקת בטיחות של רכבך
 440.....בדיקת מפלס נוזל
 439.....בלמים
 421.....שמן מנוע
 430.....בדיקת רצועות ההינע של האביזרים
 423.....בחירת מסנן שמן
 491.....בחירת נוזל קירור (נוגד קיפאון)
 255.....בטיחות
 384.....בטיחות, גזי פליטה
 157.....בלם חניה
 במקרה חירום
 157.....בלימת חירום
 385.....לחצן שיחת חירום
 385.....שיחת חירום
 402.....תדלוק חירום ממיכל דלק נייד
 484.....בנזין (דלק)
 485.....בנזין ואיכות אוויר
 485.....בנזין משופר
 485.....בנזין, אוויר נקי
 485.....בנזין, מתוסף
 55.....בקר כוונון בהירות
 256.....בקרי הפעלה של מערכת השמע
 256.....בקרי מערכת השמע
 256.....בקרי רדיו
 256.....בקרי שמע בגלגל ההגה
 256.....בקרים
 356.....בקרים של מערכת השמע בגלגל ההגה
 330.....בקרת אחיזה

486.....	המרת מערכת הדלק לגז טבעי או גז טבעי דחוס	455, 453.....	פנסי איתות	206, 205.....	מילוי
167.....	הנעה לארבעת הגלגלים	53.....	הבהוב באור גבוה		מכסה פתח מילוי דלק
167.....	העברת הילוכים		הגדרות Uconnect	205, 136.....	(מכסה מיכל דלק)
168, 167.....	הפעלה	28, 23.....	מאפיינים הניתנים להתאמה אישית	426.....	מסנן
167.....	מערכת	28.....	תכנות כניסה פסיבית	491, 487.....	מפרטים
381.....	הסעת בעלי חיים	265.....	הגדרות שמע	485.....	מתנול
226.....	הסרה של מכסי קצה של הפגוש	265.....	הגדרות, מערכת שמע	490.....	קיבול מיכל
98.....	הסרת הגג הקשיח	36.....	הגה	485.....	תוספי דלק
92.....	הסרת הגג הרוך	176, 133.....	הגה כוח	485.....	תוספים
23.....	הסרת הדלת האחורית	36.....	הטיית גלגל ההגה	108.....	דלת ארגז המטען
32.....	הסרת הדלת הקדמית	36.....	הטיית עמוד ההגה	26.....	דלתות
95.....	הסרת לוחות קדמיים של גג קשיח	36.....	חימום גלגל ההגה	34, 31.....	הסרה
161.....	העברת הילוכים	475.....	הגנת מקורוזיה	34.....	הסרת דלת אחורית
162, 161.....	תיבת הילוכים אוטומטית	309.....	הודעות הרכב	31.....	הסרת דלת קדמית
158.....	תיבת הילוכים ידנית	206, 205.....	הוספת דלק	34, 31.....	דלתות ניתנות להסרה
	תיבת העברה, שילוב למצב סרק (N)	437.....	הוספת נוזל קירור (נוגד קיפאון)	34.....	אחוריות
223, 140.....	תיבת העברה, שילוב ממצב סרק (N)	394.....	הוראות הגבהה	31.....	קדמיות
224, 140.....	העמסת הרכב	433.....	החלפת להבי מגבים	319.....	דפי נהיגת שטח
461, 210.....	צמיגים	427.....	החלפת מסנן הדלק	321.....	מחונני מדי עזר
461.....	הפחתת רעשי רוח	423.....	החלפת מסנן שמן	320.....	מערכת הינע
81.....	הפעלה במזג אוויר קר	19.....	החלפת מפתח שולל התנעה	321.....	נטייה וולגול
148.....	הפעלת המגבה	453, 451.....	החלפת נורה	320.....	תצוגת מצב
394.....	הפעלת הנעה בארבעת הגלגלים	466.....	החלפת צמיגים	473.....	דרגות איכות אוניברסליות לצמיגים
170.....	הפעלת פנסי חירום	36.....	הטיית גלגל ההגה	487.....	דרישות סולר
385.....	הפעלת דרוי	38.....	הטיית משענת הגב מושב הנהג	207.....	אחסון
319, 256.....	הפשרת השמשה הקדמית	390.....	הכנות להגבהה		
382.....		149, 145.....	הליכי התנעה		
		149, 140.....	הליכי התנעה (מנועי דיזל)		
				385.....	מבהבי תאורת חירום
				383.....	מחונני כיוון

- 349..... חגורות בטיחות לנשים בהריון.....
- 345..... חגורות מותניים/כתף.....
- 281..... חיבור טלפון מתקדם.....
- 220..... חיווט.....
- 381..... חיות מחמד.....
- 36..... חימום גלגל הגה.....
- 403..... חימום יתר, מנוע.....
- 41..... חימום מושבים.....
- חירום
- 385..... שיחת חירום.....
- 81..... חלון מחליק אחורי.....
- 80..... חלונות.....
- 88..... חלונות גג רך.....
- 80..... חשמלי.....
- 80..... חלונות חשמליים.....
- 76..... ממיר מתח.....
- 47..... מראות חשמליות.....
- 27..... נעילת דלתות חשמלית.....
- ט**
- 457..... טבלת מידות צמיגים.....
- 163, 159..... טווחי הילוכים.....
- 476..... טיפול בבד.....
- 469..... טיפול בגלגלים ובצלחות גלגל.....
- 469..... טיפול בגלגלים ובצמיגים.....
- 479..... טיפול בפנים הרכב.....
- י**
- 89..... הרמת הגג הרך.....
- 156..... הרצה של רכב חדש.....
- השלכה
- 438..... נוגד קיפאון (נוזל קירור מנוע).....
- התנעה.....
- 20.....
- התנעה.....
- 149, 145.....
- 148..... במזג אוויר קר.....
- 148..... במקרה שהמנוע לא מתניע.....
- 20..... לחצן.....
- 155, 150..... מחמם בלוק מנוע.....
- 22..... מרחוק.....
- 20..... מתג.....
- 149, 145..... תיבת הילוכים אוטומטית.....
- 145..... תיבת הילוכים ידנית.....
- התנעה בכבלי עזר.....
- 398.....
- התנעה ונהיגה.....
- 145.....
- התנעה מרחוק
- הגדרות UCONNECT.....
- 23.....
- 23..... יציאה ממצב התנעה מרחוק.....
- מאפייני ניתנים לתכנות
- ממערכת Uconnect.....
- 23.....
- התנעה מרחוק (בנזין).....
- 22.....
- התנעה מרחוק (דיזל).....
- 24.....
- התנעת מנוע מוצף.....
- 148.....
- התעבות אדים על החלונות.....
- 63.....
- התקני ריסון לילדים.....
- 368.....
- התרעת בקרת נהיגה.....
- 311.....
- התרעת מצב הרכב.....
- 309.....
- התרעת תנועה חוצה מאחור.....
- 334.....
- ז**
- זהירות בנוגע לגזי פליטה.....
- 384.....
- ח**
- חגורות בטיחות.....
- 381, 344.....
- בדיקה.....
- 381.....
- הוראות הפעלה.....
- 347.....
- הליך שחרור פיתול.....
- 348.....
- חגורות מותניים/כתף.....
- 345.....
- מארין.....
- 349.....
- מארין של חגורת הבטיחות.....
- 349.....
- מושב קדמי.....
- 347, 345, 344.....
- מושב בטיחות לילדים.....
- 368.....
- מושבים אחוריים.....
- 345.....
- מותחני נעילה אוטומטיים (ALR).....
- 350.....
- מותחנים.....
- 349.....
- מותחנים של חגורות בטיחות.....
- 349.....
- מערכת ניהול אנרגיה.....
- 350.....
- נקודת עיגון מתכווננת של חגורת כתף.....
- 348.....
- נקודת עיגון מתכווננת של חגורת כתף.....
- 348.....
- נשים הרות.....
- 349.....
- רצועת כתף מתכווננת.....
- 348.....
- שחרור פיתול בחגורת מותניים/כתף.....
- 348.....
- שימוש בחגורת מותניים/כתף.....
- 347.....
- תזכורת.....
- 344, 142, 141, 134.....

363.....	כריות אוויר לברכיים	ענה או דחה שיחה נכנסת -	475.....	טיפול בצבע
355, 353.....	כריות האוויר הקדמיות	שיחה מתבצעת	18.....	טיפול בשלט הירחוק (כניסה ללא מפתח)
	מערכת תגובה מתקדמת	פקודות קוליות	414, 409.....	טיפולי תחזוקה תקופתיים
408, 366.....	בעת תאונה	פקודת ביטול	319.....	טלפון נייד
408.....	מתעד נתוני הרכב (EDR)	פקודת עזרה	275, 273.....	טלפון UCONNECT
353.....	נורית אזהרת תקלה בכרית אוויר	שיוך (חיבור) מערכת Uconnect	281.....	איחוד שיחות
355, 352, 132.....	נורית כרית האוויר	לטלפון נייד	280.....	ביצוע שנייה כאשר יש שיחה קיימת
355.....	פעולת כרית האוויר	שיוך של התקן להזרמת	278.....	בקרי שיחה
367.....	תחזוקה	שמע Bluetooth	273.....	דיבור טבעי
		שיחות אחרונות	277.....	הגדרת טלפון או התקן שמע כמועדף
			277.....	הורדת ספר טלפונים
433.....	להבי מגבי השמשה הקדמית		279.....	הזנת מספר מלוח מקשים
	לוח מחוונים	יחידת מתח משולבת (נתיכים)	281.....	המשכת שיחה
121.....	איפוס שמן מנוע	יישומי UCONNECT	278.....	הסרת מועדף
125.....	הגדרת מסך		281.....	העבר את השיחה לטלפון הנייד וממנו
125.....	הודעות בזיכרון		280.....	העבר/החזר שיחה למצב החזק
122.....	מד מהירות	כונן חיצוני	272.....	הפעלה
124.....	מד נסיעה	כיסוי ארגז מטען	284.....	הפעלת המערכת
123.....	נהיגת שטח	הסרה		חיבור לטלפון נייד מסוים או
122.....	נתוני הרכב	כיסוי ארגז מטען	276.....	התקן שמע לאחר שיוך
123.....	עצות לנהיגה	התקנה	284.....	חיבור תקשורת באמצעות Bluetooth
124.....	צריכת דלק	כניסה ללא מפתח	281.....	חיוג חוזר
124.....	שמע	דריכת מערכת האזעקה	281.....	מעבר בין שיחות
124.....	תפקוד Start/Stop	נטרול המערכת	278.....	ניהול המועדפים
120.....	תצוגות והפעלה	תכנות שלטים רחוקים נוספים	281.....	סיום שיחה
97.....	לוחות הגג	כניסה פסיבית	271.....	סקירה
461.....	לוחית נתונים של הצמיגים והמטען	כרית אוויר		ענה או דחה שיחה נכנסת -
	לחצי אוויר	אם נפתחו	279.....	לא מתבצעת שיחה
464.....	צמיגים	הסעת חיות מחמד		
45.....	לחצן הפעלת זיהוי קולי בגלגל ההגה	טיפול במערכת כריות האוויר		

- מ**
 מאפייני הפעלה מרחוק, התנעה. 301, 315
 מאפייני הפעלה מרחוק,
 נעילה/ביטול נעילת דלתות. 301, 313
 מאפייני הפעלה מרחוק, צופר ותאורה. 302
 מגבה. 390
 מגבי שמשה קדמית. 55
 מדיד שמן (מנוע). 421
 מדים ומחזונים
 מד מתח. 151
 מדריך לגרירת גרור. 215
 מהבהבי תאורת חירום. 385
 מועדי תחזוקה. 409, 414
 מושבי בטיחות לילדים. 368
 זיהוי מיקום עיגוני LATCH. 375
 ילדים מבוגרים יותר ומושב בטיחות. 370
 כיצד לאחסן חגורת בטיחות ALR
 שאינה בשימוש. 376
 מושבי בטיחות לילדים, התקנה. 379
 מושבי בטיחות לתינוקות ופעוטות. 369
 מושבי הגבהה. 371
 מיקומי ישיבה. 372
 נקודות עיגון תחתונות ורצועות קשירה
 למושבי ילדים. 373
 מושבים. 37
 הטיה. 37
 חימום. 41
- מנגנון שימון המרכב. 433
 מנוע. 419
 איפוס שמן. 423
 אם המנוע אינו מתניע. 148
 בדיקת מפלס שמן. 421
 בחירת שמן. 423, 490
 דרישות דלק. 490
 הצפה, התנעה. 148
 התחממות יתר. 403
 התנעה. 145
 התנעה בכבלי עזר. 398
 זהירות בנוגע לגזי פליטה. 384
 זיהוי תא המנוע. 419, 420
 מהירות סרק. 153
 מחמם בלוק מנוע. 150, 155
 מכסה פתח מילוי שמן. 419
 מסנן אוויר. 424
 מסנן שמן. 423
 נוזל קירור (נוגד קיפאון). 491
 נורית חייוי תקלה (MIL) כבויה. 136
 עצות להרצה. 156
 קירור. 436
 שמן. 423, 490, 491
 שמן סינתטי. 423
 תא המנוע. 419, 420
 מנועלים
 דלת חשמלית. 27
 הגנה על ילדים. 30
 נעילת דלתות אוטומטית. 30
- כוונון. 37
 כוונון גובה. 38
 קיפול מושב אחורי. 37
 מותחנים
 חגורות בטיחות. 349
 מזגן. 431
 מחבר
 ממשקי חיבור אוניברסליים (UCI). 68
 מחווני בלאי סוליה. 465
 מחיקת טלפון. 276
 מידע בטיחות על צמיגים. 455
 מידע על הבלמים. 483
 מיזוג אוויר, קרר. 431
 מיקום מגבה. 391
 מיקום קורה B. 461
 מכסה לחץ של מערכת הקירור
 (מכסה מצנן). 438
 מכסה מיכל דלק
 (מכסה פתח מילוי דלק). 205, 206
 מכסה מצנן (מכסה לחץ של נוזל קירור). 116
 מכסי פתחי מילוי
 דלק. 205
 מצנן (לחץ נוזל קירור). 438
 שמן (מנוע). 419
 מכשירי שטיפה בלחץ גבוה. 438
 ממיר מתח. 76
 ממשקי חיבור אוניברסליים (UCI). 68

מערכת סיוע לחניה ParkSense	324, 136.....	מערכת בקרת יציבות (ESC)	101.....	מסגרת הדלת	101.....
אחורית	195.....	מערכת בקרת לחץ האוויר בצמיגים	101.....	הסרה	101.....
קדמית ואחורית	195.....	מערכת בקרת לחצי אוויר בצמיגים	337.....	התקנה	101.....
מערכת סיוע לחניה	428.....	מערכת דלק דיזל - אתחול	428.....	מסילות ארגז תא המטען	110.....
ParkSense אחורית	195, 157.....	מערכת הפליטה	434, 384.....	מסנן אוויר	424.....
מערכת תגובה מתקדמת	436.....	מערכת הקירור	436.....	מסנן מערכת מיזוג אוויר	431.....
בעת תאונה	408, 366.....	בדיקה	438, 436.....	מסנן סולר	487.....
מערכת Uconnect	252.....	בחירת נוזל קירור		מסננים	
מפלסי נוזלים		(נוגד קיפאון)	491, 490, 437.....	דלק	426.....
תיבת הילוכים ידנית	441.....	הוספת נוזל קירור (נוגד קיפאון)	437.....	השלכת שמן מנוע	423.....
מפרטים		מכסה לחץ	438.....	מיזוג אוויר	431, 64.....
דלק	491.....	מכסה מצנן	438.....	מסנן אוויר	424.....
שמן	491.....	מפלט נוזל קירור	438.....	שמן מנוע	491, 423.....
מפריד מים		נורית אזהרה	134.....	מספר זיהוי רכב (VIN)	483.....
סולר	426, 140.....	ניקוז, שטיפה ומילוי	436.....	מערכות בטיחות	255.....
מפשיר אדים לשמשה הקדמית	382.....	נקודות שיש לזכור	439.....	מערכות שמע (רדיו)	234.....
מפתח שולל התנעה	19.....	פינוי נוזל קירור מנוע משומש	438.....	מערכת Stop/Start	180, 177, 141, 134.....
מפתח שלט רחוק	16.....	קיבול נוזל קירור	490.....	מערכת אזעקה	25.....
דריכת האזעקה	26.....	מערכת התנעה	22.....	דריכת האזעקה	26.....
נטרול האזעקה	26.....	מערכת התנעה מרחוק	22.....	נטרול האזעקה	26.....
תכנות שלטים רחוקים נוספים	19.....	מערכת התנעה מרחוק	24, 22.....	מערכת בלמים	483, 439.....
מפתחות	16.....	מערכת זיהוי קולי (VR)	63, 44.....	בדיקת מפלט נוזל בלמים	439.....
החלפה	19.....	מערכת כניסה והתנעה ללא מפתח	28.....	חניה	157.....
מפתחות חלופיים	19.....	כניסה פסיבית	28.....	מערכת למניעת נעילת גלגלים (ABS)	483.....
מצב הגנה על המצבר	126.....	מערכת למניעת נעילת גלגלים (ABS)	322, 135.....	משאבת בלם מרכזית	439.....
מצב חירום של תיבת ההילוכים	166.....	מערכת מיזוג אוויר	62.....	נורית אזהרה	132.....
מצב טלפון	271.....	מערכת סיוע לבלמים	323.....	מערכת בקרה אלקטרונית של הבלמים	323.....
מצב מדיה	267.....			מערכת למניעת התהפכות	330, 324.....
מצב רדיו	256.....			מערכת למניעת נעילת גלגלים (ABS)	322.....

139.....4WD נוריות	81..... מתג נעילת חלונות	421..... מצבר
141..... 4WD Auto	52..... מתג עמעום הפנסים הראשיים	133..... נורית של מערכת הטעינה
139..... 4WD Low	78..... מתגי עזר	421..... מצבר ללא תחזוקה
139..... 4WD Part Time	421..... מתזי השמשה הקדמית	202..... מצלמה אחורית
143, 52..... אור גבוה	421, 55..... מתזי השמשה הקדמית	204..... מצלמה קדמית
132..... אזהרת בלמים	421, 136..... נוזל	46..... מראה אוטומטית למניעת סנוור
139..... אזהרת התנגשות מלפנים	מתיל ציקלופנטדיניל מנגן טריקרבוניל	46..... מראה פנימית
326..... אזהרת סיוע לבלמים	486..... (MMT) בבנזין	46..... מראות
135..... אזעקה	485..... מתנול	47..... חיצוניות
136..... בדיקת מנוע/חיווי תקלה	נ	47..... חיצוניות חשמליות
326..... בקרת אחיזה	נהיגה	47..... חשמליות נשלטות מרחוק
143..... בקרת מהירות	225..... נהיגה	47..... מחוממות
133..... בקרת מצערת אלקטרונית (ETC)	490, 437..... נוגד קיפאון (נוזל קירור מנוע)	46..... מראה אוטומטית למניעת סנוור
142..... בקרת שיוט אדפטיבית (ACC)	438..... השלכה	46..... מראות איפור
143, 142..... בקרת שיוט מוכנה	495..... נוזל בלמים	46..... פנימית
133..... דלת פתוחה	495, 439..... נוזל בלמים	46..... מראות איפור
136..... הודעת מכסה מיכל דלק משוחרר	495..... נוזל הגה כוח	47..... מראות חיצוניות
140..... הילוך סרק	173..... נוזל סרן	47..... מראות חשמליות נשלטות מרחוק
140..... המתן להתנעה	495..... נוזל סרן	47..... מראות מחוממות
חגורת הבטיחות חגורה	207, 429..... נוזלי הפחתת גזי פליטה	482..... משטחי עור
142..... במושבים האחוריים	162..... נועל בורר הילוכים	42..... משענות ראש
137..... טיפול במערכת 4WD	162..... נועל בלמים/בורר הילוכים	343..... משענות ראש
134..... טמפרטורה נוזל קירור מנוע	451, 383..... נורות	42..... משענת ראש
134..... טמפרטורת שמן	451..... נורות חלפיות	212..... משקל כולל מותר
135..... טמפרטורת תיבת הילוכים	451, 383..... נורות, פנסים	218..... משקל על וו הגרירה/משקל גרור
133..... טעינת המצבר	383..... נוריות	215..... משקלי גרור
382, 352, 132..... כרית האוויר		52..... מתג (עמעם) אור גבוה/נמוך
134..... לחץ שמן		
140..... מוט מייצב		

54.....	סייען מעבר נתיב	137.....	תקלה בבקרת שיוט	455, 453, 141.....	מחווני כיוון.....
456.....	סימוני צמיג	133.....	תקלה בהגה כוח חשמלי (EPS)	140.....	מים בדלק
295.....	סקירה של שירות מקושר	137.....	תקלה במוט מייצב.....	134.....	מכסה מנוע פתוח
254.....	סרגל תפריט מותאם.....		תקלה במערכת הזרקת	141.....	מערכת Stop/Start פעילה.....
	ע	139.....	AdBlue (אוריאה).....	136.....	מערכת בקרת ייצוב אלקטרונית.....
146.....	עזר חניה AutoPark	139.....	תקלה במערכת נועל סרן.....	135.....	מערכת למניעת נעילת גלגלים
36.....	עמוד הגה טלסקופי.....	133.....	נורית דלת פתוחה.....	136.....	מפלס דלק נמוך.....
381.....	עצות לבטיחות.....	382, 352.....	נורית כרית האוויר.....		מפלס נמוך של תוסף הפחתת
218.....	עצות לגרירה.....	383.....	נזילות, נוזלים.....	140.....	גזי פליטה דיזל.....
63.....	עצות להפעלת מיזוג האוויר.....	331.....	ניטור שטחים מתיים.....	142, 141.....	מצב SET של בקרת השיוט
225.....	עצות לנהיגה.....	426.....	ניקוז מסנן מפריד דלק/מים.....		מצב הנעה בארבעת הגלגלים
	פ		ניקוי	142.....	תחום גבוה (2H).....
255.....	פגמים בטיחותיים, דיווח.....	469.....	גלגלים.....	140.....	נהיגת שטח.....
48.....	פחת דלק מוסך (HomeLink).....	482.....	ניקוי זכוכית.....	136.....	נוזל שטיפה נמוך.....
48.....	📶 (HOMELINK®).....	482.....	ניקוי לוח המחוונים.....		נורית אזהרת לחץ אוויר בצמיגים
225.....	פירוק מדרגת צד.....	276.....	ניתוק.....	337, 137.....	(TPMS).....
455.....	פנס בלימה עליון.....	140.....	ניתוק מוט מייצב.....	139.....	נעילת סרן אחורי.....
455, 453, 141.....	פנסי איתות.....	174, 140.....	אלקטרוני.....	139.....	נעילת סרן קדמי ואחורי.....
454, 141, 53.....	פנסי ערפל.....		נעילת דלתות	141.....	פנסי חניה דולקים.....
454.....	פנסי ערפל, טיפול.....	30.....	נעילת דלתות אוטומטית.....	53.....	פנסים ראשיים אוטומטיים.....
	פנסים	173.....	נעילת סרן.....	137.....	שירות אזהרת התנגשות מלפנים.....
53.....	הבהוב בפנסים ראשיים.....	442.....	נתיכים.....	140.....	שירות בקרת שיוט אדפטיבית.....
453.....	החלפת נורות.....		o	137.....	שירות מערכת Stop/Start.....
455.....	יחידת פנס אחורי.....	472.....	סבב צמיגים.....	53.....	תזכורת אורות דולקים.....
385.....	מהבהבי תאורת חירום.....	467.....	סוגי צמיגים.....	134.....	תזכורת חגורות בטיחות.....
180.....	מטען.....		סוללה		תזכורת חגורת הבטיחות
52.....	מתג (עמעם) אור גבוה/נמוך.....	18.....	החלפת מפתח שלט רחוק.....	142, 141, 135.....	במושבים האחוריים.....
453, 52.....	מתג הפנסים הראשיים.....	314, 308.....	סיוע בעת גניבה של הרכב.....		תזכורת חגורת הבטיחות
		327.....	סייען זינוק בעליה.....	142.....	במושבים האחוריים (מושב תפוס).....

65.....	קונסולה.....	468.....	צמיג חלופי קומפקטי.....	52.....	מתג עמקום הפנסים הראשיים.....
	קונסולה.....	473, 468, 463, 383, 131.....	צמיגים.....	454, 141, 53.....	ערפל.....
65.....	רצפה.....	466.....	אורך חיי צמיגים.....	455.....	פנס בלימה עליון.....
490.....	קיבולי נזלים.....	463.....	בטיחות.....	383.....	פנסים איתות.....
86, 82.....	קיפול הגג הרך 	469, 468, 392.....	גלגל חלופי.....	455.....	פנסים צד.....
40.....	קיפול כרית מושב מעלה.....	473.....	דירוג איכות.....	455.....	פנסים אחוריים.....
37.....	קיפול מושבים.....	466.....	החלפה.....	453, 52.....	פנסים ראשיים.....
38.....	קיפול מושבים אחוריים.....	390.....	החלפת גלגל.....	52.....	תאורה לנהיגה ביום.....
424.....	קרב מסנן אוויר למנוע.....	466.....	התיישנות (אורך חיי צמיגים).....	453.....	תחזוקה.....
431.....	קרו.....	463.....	לחץ אוויר.....		פנסים ראשיים.....
		464.....	מהירות גבוהה.....	53.....	הבהוב.....
		483.....	מומנט הידוק של אום גלגל.....	453.....	החלפה.....
		465.....	מחווני בלאי סוליה.....	453.....	החלפת נורות.....
264.....	תחנות השמורות בזיכרון.....	457.....	מידות.....	53.....	הפעלה אוטומטית.....
259.....	רדיו לווייני.....	468, 463.....	מידע כללי.....	52.....	מתג.....
259.....	רדיו לווייני Sirius.....		מערכת בקרת לחץ אוויר בצמיגים	52.....	מתג אור גבוה/נמוך.....
	רדיו לווייני Sirius.....	337, 137.....	(TPMS).....	475.....	ניקוי.....
262.....	מועדפים.....	464.....	נתוני לחץ ניפוח צמיגים.....	141, 53.....	תזכורת אורות דולקים.....
	רדיו לווייני Sirius.....	461.....	נתוני עומס.....	53.....	פנסים ראשיים אוטומטיים.....
261.....	נגינה חוזרת.....	472.....	סבב.....		פעולה ידנית
	רדיו לווייני SiriusXM.....	465.....	סבסוב.....	404.....	שחרור בלם חניה.....
	רדיו לווייני SiriusXM.....	468.....	צמיג חלופי קומפקטי.....	289, 287, 44.....	פקודות קוליות.....
262.....	מועדפים.....	467.....	צמיגי שלג.....	80.....	פתיחה אוטומטית של החלונות.....
	רדיו לווייני SiriusXM.....	465.....	רדיאלי.....	107.....	פתיחת מכסה מנוע.....
261.....	נגינה חוזרת.....	471.....	שרשראות.....	107.....	פתיחת מכסה תא המנוע.....
	רדיו לווייני SiriusXM.....	455.....	צמיגים מידע בטיחותי.....		
262.....	עיין במצב SXM.....	465.....	צמיגים רדיאליים.....		

ת	312	שירותים מקושרים - שאלות שכיחות.....	292	SiriusXM Guardian שיום.....
תא אחסון ברגים.....	313, 303	שלח וסע.....	73, 69	רמקול אלחוטי JEEP.....
תאורה חיצונית.....		שלט רחוק	72	איפוס.....
383, 52	264	שמירה ידנית של תחנות בזיכרון.....	72	טלפון חכם.....
תאורה לנהיגה ביום.....	491, 423	שמן מנוע.....	71	טעינה.....
52	421	בדיקות.....	73	מאפייני עמידות למים.....
תאורה פנימית.....	490, 423	המלצות.....	70	מיקום.....
54	423	השלכה.....	72	שיוך.....
תאורה פנימית ותאורת לוח המחוונים.....	423	השלכת מסנן.....		
54	421	מדיד.....		
תאורת ארגז מטען.....	491, 423	מסנן.....	348	שחרור חגורת בטיחות מפותלת.....
תגבור	134	נורית אזהרה.....	405	שחרור רכב תקוע.....
בלמים.....	423	סינתטי.....	405	שחרור רכב תקוע.....
483	423	סמלי זיהוי.....	107	שחרור של מכסה מנוע.....
הגה כוח.....	490	צמיגות.....	479	שטיחים.....
176	490	קיבול.....	479	שטיחים מידע בטיחותי.....
תדלוק.....	423	תוספים.....	476	שטיפת הרכב.....
206, 205	423	שמן מנוע סינתטי.....	476	שטיפת הרכב.....
תווית אישור.....		שמשה קדמית		שיוך (חיבור) מערכת Uconnect
210	104	שמשה קדמית קיפול.....	273	טלפון נייד
תומך מכסה מנוע.....	104	שמשה קדמית מתקפלת.....	312, 295	שיחת חירום.....
107	311	שעון חכם.....	313, 302	שיחת סיוע.....
תוספי דלק.....	75	שקע חשמלי לאביזרים (שקע חשמל).....	433	שימון, מרכב.....
485	75	שקע חשמלי, אביזרים (שקע כוח).....	11	שינויים/התאמות ברכב.....
תזכורת חגורות בטיחות.....	75	שקעים חשמליים.....	290	שירותים מקושרים.....
135	471	שרשראות, צמיגים.....	290	שירותים מקושרים - הקדמה.....
תזכורת חגורות בטיחות.....	471	שרשרות שלג (שרשראות לצמיגים).....	293	שירותים מקושרים - התחלת השימוש.....
344				
תחזוקת הרכב.....				
422				
תחזוקת חגורות בטיחות.....				
481				
תחזוקת מערכת מיזוג האוויר.....				
431				
תחנות השמורות בזיכרון.....				
264				
תחנות רדיו שמורות.....				
264				
תחנות שמורות.....				
264				
תיבת הילוכים.....				
162				
אוטומטית.....				
441, 162				
העברת הילוכים.....				
161				
ידנית.....				
158				
נוזל.....				
495				
תחזוקה.....				
441				

162תיבת הילוכים אוטומטית
166 Autostick
441 בדיקת מפלס נוזל
441 הוספת נוזל
441 החלפת נוזל ומסנן
441 החלפת נוזלים
163 טווחי הילוכים
495, 442 סוג דלק
441 תוספים מיוחדים
441, 158 תיבת הילוכים ידנית
441 בדיקת מפלס נוזל
495, 441 בחירת שמן
159 מהירויות החלפה
440 תיבת העברה
170, 168 הפעלת הנעה בארבעת הגלגלים
495 נוזל
440 תחזוקה
19 תכנות שלט רחוק כניסה ללא מפתח)
383 תפסים
107 מכסה מנוע
204 TrailCam תצוגת
268 תקליטור

Gladiator



צרכת הדלק בפועל עשויה להיות שונה מנתוני המעבדה להלן, היות והיא מושפעת מאופי הנהיגה והשימוש ברכב, תנאי הדרך, מזג האוויר ומגורמים נוספים. היצרן והחברה שומרים לעצמם את הזכות לתקן או לשנות את הנתונים השונים בכל עת וללא הודעה מוקדמת. תמונות להמחשה בלבד. נט"ח.

רמת האבזור הבטיחותי	תיאור דגם	קוד דגם
0	GLADIATOR 3.6 RUBICON, RUBICON S	5.7
4	GLADIATOR RUBICON S SAFETY	6

רמת האבזור הבטיחותי



פיחת מערכות הבטיחות המותקנות ברכב ברמת גימור GLADIATOR 3.6L RUBICON S SAFETY

- 4 כריות אוויר
- מערכת אקטיבית למניעת סטייה מנתיב
- מערכת בלימה אוטומטית בעת חירום
- בקרת שיוט אדפטיבית
- מערכת זיהוי הולכי רגל
- מערכת זיהוי חכב אופניים ואופנועים
- מערכת זיהוי כלי רכב ב"שטח מת"
- מצלמת חורס
- חיישני חגורות בטיחות
- שליטה אוטומטית באורות גבוהים
- מערכת זיהוי תמחורי מהירות
- בלימה אוטומטית בנסיעה לאחור
- התרעה במצב של עייפות או חוסר ריכוז
- מערכת למניעת שכחת ילד ברכב
- בקרת סטייה מנתיב
- ניטור מרחק מלפנים

פיחת מערכות הבטיחות המותקנות ברכב ברמת גימור GLADIATOR 3.6L RUBICON, RUBICON S

- 4 כריות אוויר
- מערכת אקטיבית למניעת סטייה מנתיב
- מערכת זיהוי תמחורי מהירות
- בלימה אוטומטית בנסיעה לאחור
- התרעה במצב של עייפות או חוסר ריכוז
- מערכת למניעת שכחת ילד ברכב
- בקרת סטייה מנתיב
- ניטור מרחק מלפנים
- חיישני חגורות בטיחות
- שליטה אוטומטית באורות גבוהים
- מערכת זיהוי תמחורי מהירות
- בלימה אוטומטית בנסיעה לאחור
- התרעה במצב של עייפות או חוסר ריכוז
- מערכת זיהוי הולכי רגל
- מערכת זיהוי חכב אופניים ואופנועים
- מערכת זיהוי כלי רכב ב"שטח מת"
- מצלמת חורס

מקרא

- מערכת מותקנת בדגם הרכב
- מערכת אופציונאלית להתקנה
- × מערכת שאינה מותקנת בדגם הרכב

דרגת זיהום אוויר לרכב מנועי**



* נתוני היצרן, על פי בדיקת מעבדה. תקן: TIER

** הדרגה מחושבת לפי תקנות אוויר נקי (גילוי נתוני זיהום אוויר מרכב מנועי בפרסומות), התשס"ט 2009.

דגם	צריכת דלק בליטרים ל-100 ק"מ*	דרגת זיהום אוויר
GLADIATOR 3.6L RUBICON, RUBICON S, RUBICON S SAFETY	עירוני 13.8, בינעירוני 10.7	דרגה 15

Jeep®

www.jeep.co.il | *8545 | סמלת

התמונות להמחשה בלבד. החברה שומרת לעצמה את הזכות לשנות ואו לשפר את מפרטי ואו אביזרי הרכב ללא הודעה מוקדמת.
ט.ל.ח.