

SUBARU  
**New OUTBACK**  
שנת דגם 2026



נספח למדריך תפעול רכב עבור  
מערכת מידע ובידור מקורית של סובארו



נספח זה מכיל הסברים והוראות להפעלה נכונה של המערכות הבאות.

- מערכת שמע
- מערכת דיבורית
- יישומים

אם המערכת מכילה אחת מהמערכות לעיל, הקפד לעיין בתוכן הנספח הזה. אם תעביר את בעלות הרכב לאדם אחר, ודא שהנספח הזה מסופק עם מדריך תפעול הרכב בתוך הרכב.

המידע, המפרטים והאיורים הנמצאים בנספח למדריך תפעול הרכב תקפים בעת ההדפסה. יצרן הרכב, SUBARU CORPORATION, שומר לעצמו את הזכות לשנות מפרטים ותכנונים בכל עת ללא התראה מראש וללא מחויבות כלשהי לביצוע שינויים זהים או דומים בכלי הרכב שכבר נמכרו.

נספח זה למדריך תפעול הרכב מתייחס לכל הדגמים ומתאר את כל ההתקנים, כולל ציוד אופציונלי המותקן על-ידי היצרן. המשמעות היא שעשוי להיות מידע על התקנים שאינם מותקנים ברכב שלך.

שים לב שבמקרים מסוימים תוכן הנספח למדריך תפעול הרכב עשוי להיות שונה מהמערכת, לדוגמה עקב עדכוני תוכנה ושינויים במפרטים.

SUBARU OUTBACK 2026

JAPAN , TOKYO , SUBARU CORPORATION

"SUBARU" ועיצוב צבר ששת הכוכבים הם סימנים מסחריים רשומים של SUBARU CORPORATION.

SUBARU CORPORATION , ©Copyright 2026

## תוכן העניינים

5

מבוא

13

1 הפעלה בסיסית

37

2 הגדרות

51

3 חיבור טלפון חכם או התקן תקשורת

71

4 טלפון

87

5 שמע

111

6 נספח/מה לעשות אם/אינדקס



## מבוא

הסמלים המתוארים להלן מופיעים במדריך הוראות זה כמו גם ביחידה עצמה כדי להבטיח שימוש נאות ובטוח וכדי למנוע פציעות או נזק לציוד. ודא שאתה מבין את משמעות הסמלים האלה לפני קריאת שאר המדריך הזה.

## קרא תחילה

אנחנו ממליצים כי תמתין עד שהאיכון יתייצב לפני תחילת הנסיעה. אם תתחיל בנסיעה לפני השלמת האיכון, המיקום המצוין עשוי להיות שונה מהמיקום הממשי של הרכב. המסכים במדריך זה עשויים להיות שונים מהמסכים הממשיים בהתאם לסוג הנתונים או למועד יצירת נתוני המפה. בעת יצירת המפות, נערכות מדידות קרקע ונאסף מידע על שיפור ופתיחה מחדש של כבישים כדי לספק את המידע המדויק ביותר האפשרי. אולם, שינויים בדרכים, שמות מקומות ומתקנים עשויים להתבצע במועד כלשהו. כתוצאה מכך, אנחנו לא יכולים להבטיח כי לא יהיו שגיאות בנתוני המפה מבחינת מיקומי דרכים, תצורה ושמות, או בשמות מתקנים. חובה לציית למידע במדריך זה עבור היחידה, ומידע שחשוב לדעת מצוין כדלהלן.

### ⚠ אזהרה

- סמל זה מצייין מצב בו טיפול לא נאות עקב התעלמות ממידע כתוב עלול לגרום לפציעה חמורה או למוות.

### ⚠ זהירות

- סמל זה מצייין מצב בו טיפול לא נאות עקב התעלמות ממידע כתוב עלול לגרום לפציעה או לנזק לרכוש.

## הערה

- מתואר מידע שימושי עבור המשתמש.

## סמלים המופיעים באיורים

### סימן בטיחות

סמל של עיגול עם קו אלכסוני פירושו "אין לעשות", "אין לעשות דבר זה" או "אין לאפשר לזה לקרות".



### חצים המציינים פעולות

→ מציין פעולה (לחיצה, סיבוב וכו') המשמשת להפעלת מתגים והתקנים אחרים.

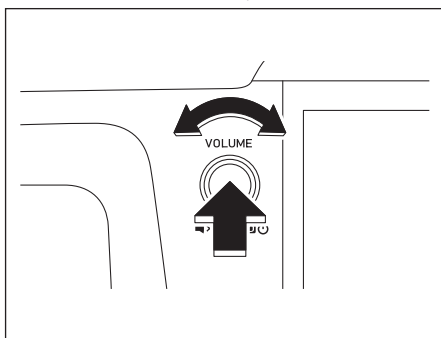

## אזהרה

- היחידה הראשית דורשת אספקת מתח של 12VDC. אסור להתקין את היחידה הראשית בכלי רכב כלשהם שאין בהם מערכת מתח 12V עם ארקה המחוברת לצד השלילי. התקנה שאינה לפי המוגדר עלולה לגרום לנזק חמור ליחידה הראשית, ולהתחשמלות או פציעה למשתמשים.
- אפילו בעת השימוש בהנחיית המסלול של מערכת הניווט, הקפד לנהוג לפי תקנות התנועה התקפות. אם תנהג רק לפי הנחיית המסלול של מערכת הניווט, אתה עלול להפר תקנות תנועה תקפות ולגרום לתאונה.
- כדי לשמור על הבטיחות, אסור לנהג להפעיל את מערכת הניווט במהלך נסיעה. הפעלת מערכת הניווט בעת נסיעה עשויה לגרום להפעלה מקרית של גלגל ההגה או לגרום בצורה אחרת לתאונה. עצור את הרכב לפני הפעלת מערכת הניווט. בנוסף, אסור להביט במסך בעת הנסיעה מכיוון שזה עלול לגרום למצב מסוכן. חוסר תשומת לב לתנאי הדרך שמלפנים עלול לגרום לתאונה.
- אסור לנהג לבצע פעולות כגון כוונן עוצמת הקול תוך כדי נסיעה. חוסר תשומת לב לתנאי הדרך שמלפנים עלול לגרום לתאונה, ולכן הקפד לעצור את הרכב במקום בטוח לפני ביצוע הפעולה.
- אסור לנהג לבצע פעולות כגון הוספת מיקום או קביעת תוכן זיכרון תוך כדי נסיעה. חוסר תשומת לב לתנאי הדרך שמלפנים עלול לגרום לתאונה, ולכן הקפד לעצור את הרכב במקום בטוח לפני ביצוע הפעולה.
- לפני צפייה בסרט, הקפד לעצור את הרכב במקום בטוח והפעל את בלם החניה. כדי לשמור על הבטיחות, סרטיים אינם מוצגים במהלך נסיעה.
- כדי לשמור על הבטיחות, אסור להפעיל טלפון סלולרי במהלך נסיעה.
- אסור לפרק את היחידה או לערוך בה שינויים. פעולה כזו עלולה לגרום לתאונה, לשריפה או להתחשמלות.
- אסור לאפשר למים או לעצמים זרים לחדור לחלקים הפנימיים של היחידה. פעולה כזו עלולה לגרום לעשן, לשריפה או להתחשמלות.
- אסור להשתמש ביחידה כאשר קיימת בה תקלה, כגון כאשר המסך אינו פועל או כאשר לא מופק שמע. פעולה כזו עלולה לגרום לתאונה, לשריפה או להתחשמלות.
- החלף תמיד נתיכים בנתיכים בקיבול נקוב זהה (צריכת זרם). שימוש בנתיך בעל קיבול גבוה יותר מהמפרט עלול לגרום לשריפה.
- אם עצמים זרים או מים חודרים ליחידה, עשויים להיפלט עשן או ריחות חריגים. במקרה תקלה כזה, הפסק להשתמש ביחידה מיד ופנה למרכז שירות מורשה סובארו מטעם היבואן. תאונה, שריפה או התחשמלות עלולים להיגרם אם תמשיך להשתמש ביחידה במקרים כאלה.
- בסערה, אסור לגעת במוליך האנטנה או ביחידה. ברק עשוי לגרום להתחשמלות.
- אסור להחנות או לעצור את הרכב באזורים אסורים כדי להשתמש ביחידה.
- אם קרינת שמש ישירה מאירה על הרכב, האור עשוי להיות מוחזר מהמוצר. היזהר מאוד בעת הנסיעה.
- אסור להשתמש בערכות ראש או באוזניות במהלך הנסיעה. נהיגה כאשר לא ניתן לשמוע רעשים מסביבת הרכב עלולה לגרום לתאונה.

## זהירות

- למרות שניתן להשתמש ביחידה כאשר מתג ההתנעה נמצא במצב ACC או ON, כדי להגן על המצבר, התנע את הרכב לפני השימוש ביחידה.
- כדי למנוע את פריקת המצבר, אסור להשאיר את מערכת השמע במצב פעיל יותר מהנדרש כאשר המנוע אינו פועל.
- אסור להשתמש ביחידה במקום שאינו הרכב. אחרת התוצאה עלולה להיות התחשמלות או פציעה.
- בעת הנהיגה, שמור על עוצמת הקול ברמה נמוכה מספיק כך שתוכל לשמוע רעשים מבחוץ. נהיגה כאשר לא ניתן לשמוע רעשים מסביבת הרכב עלולה לגרום לתאונה.
- שים לב לעוצמת הקול לפני הפעלת המתח. אם מושמע רעש חזק בעת הפעלת המתח, זה עלול לגרום לך לנזק לשמיעה.
- אסור לגעת בחלקים חמים של היחידה. החלקים החמים עלולים לגרום לכוויות.
- אסור להשתמש כאשר קיים מצב חריג כלשהו, כגון רעשי קול או עיוותי קול. מצב זה עלול לגרום לשריפה.
- שימוש ביחידה במהלך טמפרטורה גבוהה או נמוכה במיוחד עלול לגרום להפעלה שגויה או לתקלה. במיוחד, הטמפרטורה בתוך הרכב עלולה לעלות לרמות גבוהות במהלך הקיץ. קרר את הרכב, לדוגמה על-ידי פתיחת חלון, לפני שימוש ביחידה.
- היזהר אם מתכת או מים חודרים ליחידה, או אם היחידה נחשפה לחבטה חזקה, מכיוון שהדבר עלול לגרום לתקלה.
- לחצני המגע על מסך התצוגה עלולים לפעול שלא כהלכה אם לחות מצטברת בתוכם. במקרה כזה, אסור לנסות להפעיל את הלחצנים עד להתאדות הלחות.
- אם מיץ או נוזל דומה נשפך על התצוגה, נגב אותם מיד. אם לא תעשה זאת, עלולה להיגרם תקלה במוצר.
- טביעות אצבעות עלולות להכתים את המסך בקלות ולגרום להצטברות אבק, ולכן יש לנקות אותו לעתים תדירות. בעת הניקוי, כבה את המתח, ונקה את המסך בעדינות במטלית רכה ויבשה. כדי לסלק לכלוך, הרטב מטלית רכה בחומר ניקוי נייטרלי וסחוט אותה היטב לפני הניגוב. אסור להשתמש במטלית רצפה רטובה, בממסים אורגניים (בבזן, אתנול, מדלל ("טינר")), חומצות או חומרים בסיסיים. שימוש בחומרים אלה יגרום לפגיעה במסך. יתרה מזאת, אסור לחבוט במסך או לשפשף אותו בחפצים קשים
- אסור להפעיל כוח חזק על התצוגה או הלוחות המקיפים. מצב זה עלול לגרום לנזק.
- אסור להניח פריטים כבדים או להפעיל כוח חזק ליד התצוגה. אחרת, עלולה להתרחש תקלת תצוגה.
- אסור להצמיד ציפוי מגן לתצוגה. אחרת, ייתכן שיהיה קשה לראות את תוכן התצוגה או שהפעלת התצוגה תהיה לקויה.

## הערה

- SUBARU CORPORATION לא תהיה אחראית לנזקים כלשהם לרוכש או לצדדים שלישיים שמתרחשים עקב שימוש בנתוני המפה.
- איננו מספקים תחליפים או החזרים עקב שגיאות כלשהן שעשויות להיות בתצוגות או בתוכן נתוני המפה, כגון שגיאות איות, חוסרים או מיקומים שגויים.
- SUBARU CORPORATION אינה מספקת אחריות כי התפקודים הכלולים בנתוני המפה יהיו מתאימים למטרות ספציפיות של הרוכש.
- הצבע של תפקודים בהם לא ניתן להשתמש במהלך הנסיעה ישתנה כאשר הרכב בנסיעה, והתפקוד שלהם יושבת. בחירת לחצן מושבת יכולה לגרום להצגת הודעת "פעולה אסורה" על המסך.
- בעת השימוש ביחידה בפעם הראשונה לאחר הרכישה, או לאחר הסרת המצבר למשך פרק זמן ארוך, ייתכן שהמיקום הנוכחי לא יוצג כהלכה. המתן פרק זמן קצר עד שאיכון GPS יתקן את המיקום המוצג.
- התקן זה הוא ציוד הנדסי בעל דיוק גבוה, וגורמים כגון חשמל סטטי, שיבושי חשמל, רעידות או השפעות דומות אחרות עלולים לגרום לאבדן הנתונים. כדי להגן על ההתקן כנגד אבדן נתונים, אנחנו ממליצים לשמור רשומה נפרדת של הנתונים שנרשמו לאחר הרכישה.
- ייתכן שהמסך יושפע לרעה או יהיו בו הפרעות מרעש אם משתמשים בציוד חשמלי היוצר רעש חשמלי חזק בקרבת המערכת. במקרים כאלה, שמור על מרחק מהציוד החשמלי או הימנע משימוש בו.
- התצוגה עשויה להיראות בהירה יותר כאשר הטמפרטורה נמוכה, או מיד לאחר התנעת המנוע, אולם זוהי תכונה של רכיבי LED והיא אינה מעידה על תקלה. התצוגה תחזור לבהירות המקורית כאשר תא הנוסעים יתחמם.
- בעת צפייה במסך דרך חומרים המצופים בחומרים מקטבים, כגון משקפי שמש, ייתכן שהמסך יראה כהה וקשה יהיה להבחין בפרטים. במקרה זה, צפה במסך בזוויות שונות, כוונן את הגדרות המסך דרך הגדרות המסך או הסר את משקפי השמש.
- ייתכן שיהיה קשה לצפות במסך אם התצוגה חשופה לאור שמש מזווית חריגה.
- ייתכן שמסך המגע לא יפעל כהלכה או לא יגיב אם מפעילים אותו בעצמים שאינם האצבעות (ציפורניים, הפעלה תוך עטיית כפפות, עטים וכו').
- אם המערכת מתפקדת בצורה לא צפויה, לדוגמה, נבחר אזור שאינו האזור בו נגעת, או היעדר תגובה בעת מגע, קיימת אפשרות שאצבע אחרת או חלק אחר של היד נוגעים בתצוגה.
- שריטות במשטח לוח המערכת הן בולטות מאוד ולכן יש לטפל בכך בזירות.
- אם התקן המשתמש בתקשורת אלחוטית מותקן ברכב, ייתכן שתפקודים המשתמשים בהתקן Bluetooth, מקלט שידורי הרדיו, מערכת הניווט וכו' לא יפעלו כהלכה.

## בעת מכירה או סילוק של הרכב

המידע הרשום במערכת עשוי לכלול מידע אישי. כאשר תשחרר את הרכב, הקפד לאתחל את המערכת. "Factory Data Reset" ← עמוד 47  
אולם, ייתכן שבאתחול משתמש לא תהיה אפשרות למחוק סופית את המידע האישי. כדי למחוק סופית את המידע האישי, פנה למרכז שירות מורשה סובארו מטעם היבואן.

## הוראות בטיחות

כדי להשתמש במערכת הזו בדרך הבטוחה ביותר האפשרית, פעל לפי עצות הבטיחות להלן.  
המערכת מיועדת לסייע לך בהגעה ליעד, ואם משתמשים בה כהלכה, היא עושה זאת. הנהג הוא האחראי הבלעדי להפעלה בטוחה של הרכב ולבטיחות הנוסעים.  
אסור להשתמש במאפיינים כלשהם של המערכת בצורה המהווה הסחת דעת ומונעת נהיגה בטוחה. העדיפות הראשונה במהלך הנהיגה חייבת להיות הפעלה בטוחה של הרכב. במהלך הנהיגה, הקפד תמיד לציית לכל תקנות התעבורה.  
לפני השימוש הממשי במערכת, למד כיצד להשתמש בה והכר אותה היטב. קרא את כל המדריך כדי לוודא שאתה מבין את המערכת. אסור לאפשר לאנשים אחרים להשתמש במערכת לפני שתקרא ותבין את ההוראות במדריך זה.  
לבטיחותך, חלק מהתפקודים עשויים שלא להיות זמינים במהלך הנהיגה. לחצני מסך שאינם זמינים יעומעמו. ניתן לבחור את היעד והמסלול רק לאחר שהרכב נייח.

### ⚠ אזהרה

- לבטיחותך, אסור להפעיל את המערכת במהלך הנהיגה. תשומת לב שאינה מספקת לדרך או לתנועה עשויה לגרום לתאונה.
- במהלך הנהיגה, הקפד לציית לכל תקנות התעבורה והיה ערני לתנאי הדרך. אם תמרוך בדרך השתנה, ייתכן שלהנחיית המסלול לא יהיה את המידע העדכני, כגון כיוון נסיעה של רחוב חד-סטרי.

בעת הנהיגה, האזן להוראות הקוליות עד כמה שניתן והבט לזמן קצר במסך ורק כאשר בטוח לעשות זאת. אולם, אל תסתמך בצורה מוחלטת על ההנחיות הקוליות. השתמש בהן רק כעזר. אם המערכת אינה יכולה לקבוע את המיקום הנוכחי כהלכה, קיימת אפשרות להנחיה שגויה, מאוחרת או שאינה קולית.  
ייתכן שהנתונים במערכת לא יהיו מושלמים במקרים מסוימים. תנאי דרך, כולל הגבלות בנהיגה (אין פניה שמאלה, סגירת רחובות וכו'), משתנים לעתים קרובות. לכן, לפני ביצוע פעולות כלשהן מהמערכת, הבט וראה האם ניתן לבצע את ההוראה בצורה בטוחה וחוקית.

המערכת אינה יכולה להזהיר מפני דברים כגון בטיחות אזור, תנאי רחוב וזמינות שירותי חירום. אם אינך בטוח בקשר לבטיחות אזור מסוים, אל תנהג לתוכו. המערכת אינה מחליפה בשום תנאי שהוא את שיקול הדעת האישי של הנהג. השתמש במערכת רק במקומות בהם חוקי לעשות זאת. ייתכן שבמדינות מסוימות יהיו חוקים האוסרים את השימוש במסכי סרטים וניווט לצד הנהג.

## כיצד לקרוא מדריך זה

שימוש בתפקוד Bluetooth®

### חיבור או ניתוק טלפונים/התקנים Bluetooth

1. אם נרשם יותר מטלפון/התקן Bluetooth אחד, בחר את טלפון/התקן Bluetooth אליו יש להתחבר.

1. גע בסמל "Bluetooth" בתפריט הראשי. (←עמוד 19)

2. ← "Manage Devices" (ניהול התקנים)

3. בחר בטלפון/התקן Bluetooth שיש לחבר או לנתק.



• נגיעה ב-"Bluetooth" לצד שם טלפון/התקן Bluetooth הרצוי משנה את הסמל אל "Bluetooth" (צהוב). טלפון/התקן Bluetooth הנבחר יירשם כמועדף ויועבר לראש הרשימה. כשמתג ההתנעה מועבר למצב ACC או למצב ON, ההתקן המועדף שנרשם יחובר באופן אוטומטי. (←עמוד 60)

• טלפון/התקן Bluetooth המחובר כרגע יוצג על רקע כחול. סמלי תפקודים הנמצאים כעת בשימוש מוצגים לצד שם טלפון/התקן Bluetooth. אם הטלפון/התקן Bluetooth הרצוי אינו מופיע ברשימה, גע ב-Add (הוסף) כדי לרשום את טלפון/התקן Bluetooth. (←עמוד 57)

מס'	שם	תיאור
1	מתווים תפעוליים	מוסבר מתווה של פעולה.
2	פעולות ראשיות	מוסברים השלבים של פעולה.
3	מידע עזר	מתאר את מידע העזר הקשור לפעולה ראשית.

• במדריך זה, התצוגות והלחצנים במסך מתוארים כ-"○○○". במדריכי תפעול הרכב של שפות מסוימות הם מתוארים כ-"○○○ (○○○)". תצוגות לאחר שינוי השפות במסך ההגדרות מתוארות כ-"○○○".

## אינדקס מאויר

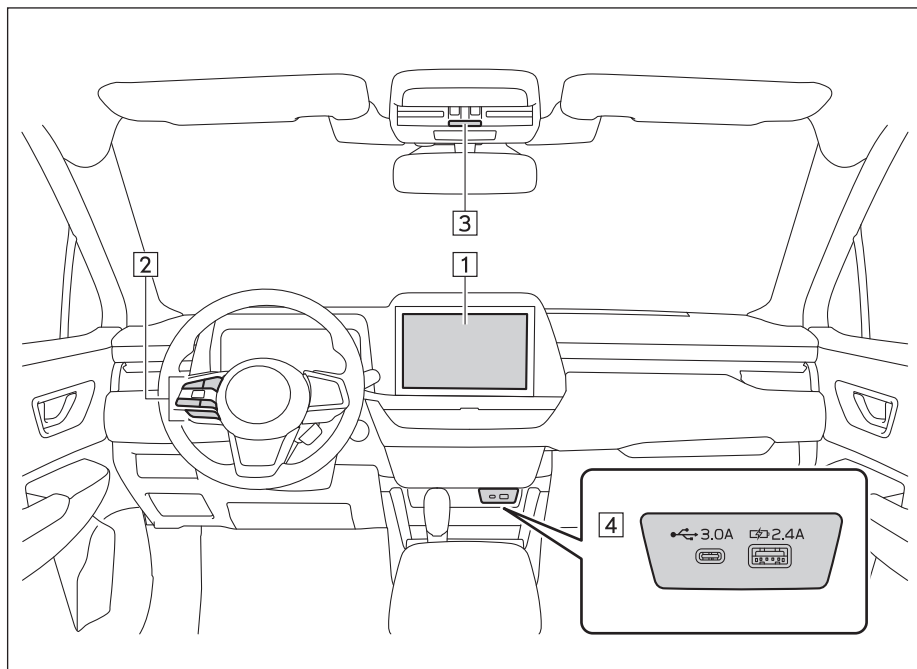

צג המידע המרכזי (← עמוד 15)	1
מתגי גלגל ההגה (← עמוד 27)	2
מיקרופון (← עמוד 30)	3
שקע USB (← עמוד 27)	4

# 1 הפעלה בסיסית

## הפעלת מערכת הסיוע הקולי 28

- 28 ..... מערכת הסיוע הקולי
- 28 ..... שימוש במערכת הסיוע הקולי
- 31 ..... הפעלת מערכת הסיוע הקולי
- 32 ..... רשימת פקודות

## מידע בסיסי לפני ההפעלה.. 14

- 14 ..... תצוגה ובקרה
- 14 ..... מסך ראשוני
- סקירה כללית של
- 15 ..... צג המידע המרכזי
- 16 ..... תפריט ראשי
- 17 ..... סמלי סטטוס
- 18 ..... סוג המסך
- 18 ..... מעבר למסך מסוג אחר
- 18 ..... מסך ווידג'טים
- 19 ..... מסך יישומים
- 20 ..... מסך רגיעה
- 21 ..... מחוות מסך מגע
- 23 ..... הפעלת מסך המגע
- 24 ..... הזנת אותיות וספרות
- 25 ..... הפעלת מסך הרשימה
- 26 ..... הפעלה והשבתה של ההגדרות
- 26 ..... כוונן רמות העוצמה
- 27 ..... חיבור התקן זיכרון USB
- 27 ..... מתגים בגלגל ההגה

## מידע בסיסי לפני ההפעלה

## תצוגה ובקרה

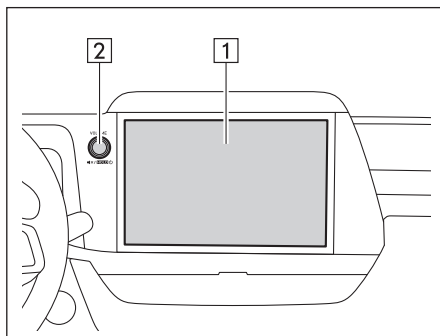

- האיור מתאים לכלי רכב עם הגה שמאלי. בכלי רכב עם הגה ימני, מיקום הלחצנים והעיצוב עשויים להיות שונים.

<p>צג המידע המרכזי ● כדי להפעיל את צג המגע, נוגעים בו.</p>	1
<p>כפתור עוצמת הקול ● סובב את הכפתור כדי לכוונן את עוצמת הקול. ● לחץ על הכפתור כדי להפעיל/להפסיק את השתקת הקול. ● לחץ והחזק את הכפתור כדי להפסיק את מערכת השמע. כדי להפעיל את מערכת השמע/ווידיאו, לחץ והחזק שוב את הכפתור או גע במסך כדי להציג את "🏠" ובחר אותו.</p>	2

## הערה

- מערכת השמע תישאר במצב מופסק אם תשנה את מצב מתג ההתנעה ממצב OFF למצב ACC/ON כאשר מערכת השמע במצב מופסק. אם השתקת את הקול, מערכת השמע תישאר במצב מושתק ותפעל מהנקודה בה היא נעצרה קודם לכן.

## מסך ראשוני

## אזהרה ⚠

- כאשר הרכב ניח והמנוע פועל, הפעל תמיד את בלם החניה, מטעמי בטיחות.

1. כאשר מתג ההתנעה יועבר ל-ACC או ON, יוצג המסך הראשוני והמערכת תתחיל בפעולה.
  - לאחר מספר שניות, יוצג המסך "Caution" (זהירות).
2. גע ב-"Agree" (אני מסכים).

## סקירה כללית של צג המידע המרכזי



<p>תפריט ראשי בחר בסמל הרצוי כדי שבמסך הבית יופיעו התפקודים המתאימים. (←עמוד 15)</p>	1
<p>סרגל מידע • מוצגות התראות, למשל אלו של התפקודים שמשמשים בהם. • כשמופיעות התראות מסוימות, אפשר להציג את מסך הפעולות של הקטגוריה שנבחרה.</p>	2
<p>סמלי סטטוס • יוצג מצב חיבור Bluetooth וכו'. (←עמוד 17)</p>	3
<p>הטמפרטורה החיצונית</p>	4

<p>שעון                  ● בחר כדי להציג את מסך הגדרות הצליל.                  ● עיין במדריך תפעול הרכב לקבלת פרטים.</p>	<p>5</p>
<p>לחצן הסיוע הקולי                  ● הפעל את מערכת הסיוע הקולי. (←עמוד 28)</p>	<p>6</p>
<p>מסך הבית                  ● הפעל את התפקודים באזור הזה של הצג. (←עמוד 18)</p>	<p>7</p>

## תפריט ראשי

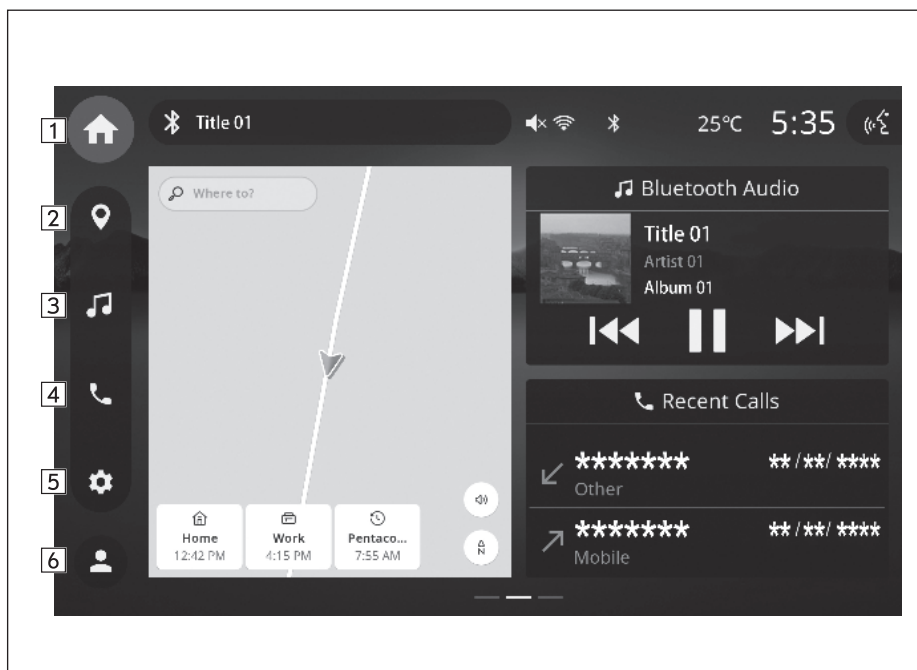



<p>מציג את מסך הבית.</p>	<p>1</p>
<p>הצג את מסך המפה. (אם התפקוד קיים)</p>	<p>2 *</p>

3	הצג את המסך של בקרת השמע. בחר את מקור השמע הרצוי. (←עמוד 88)
4	הצג את מסך הטלפון. (←עמוד 72) כשמתמשים במערכות Apple CarPlay/Android Auto™, מופיע הסמל של Apple CarPlay/Android Auto™. (←עמוד 65, 69)
5	הצג את מסך ההגדרות. (←עמוד 38)
6	"Driver Profile" (פרופיל הנהג): התפקוד של פרופילי הנהגים מאפשר לרשום מראש את תנאי הרכב וההגדרות של הנהגים הרשומים, ולהפעיל את התנאים וההגדרות האלו כשהנהג הרשום עומד לנהוג. עיין במדריך תפעול הרכב לקבלת פרטים. "Manage Devices" (ניהול התקנים): מוציגים שני התקנים, בהתאם לתנאים של רישום המועדפים והיסטוריית השימוש. בחר בהתקן הרצוי כדי להציג את מסך ההגדרות שלו. (←עמוד 42)

אם קיים \*

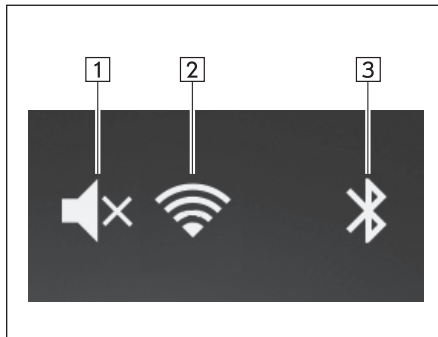
## סמלי סטטוס



1	מוצג כשעוצמת הקול של מערכת השמע מושקת. (←עמוד 14)
2	 <p>מוצג כשתפקוד Wi-Fi® פעיל. מציג את רמת הקליטה של Wi-Fi®.</p>
3	מוצג כשנוצר חיבור Bluetooth.

אם קיים \*

## סוג המסך

המסכים הם משלושה סוגים: מסך ווידג'טים, מסך יישומים ומסך רוגע.

### מעבר למסך מסוג אחר

במסך הווידג'טים, החלק ימינה או שמאלה כדי לעבור למסך מסוג אחר.

### מסך ווידג'טים



מוצג מסך הפעולות הפשוטות של מקור השמע שנבחר. במסך הזה אפשר לבצע פעולות פשוטות. 2  
 כשבחרים בחלק העליון מוצג מסך השמע. (← עמוד 87)

מוצגות השיחות האחרונות. בחר כדי לבצע שיחה. 3  
 כשבחרים בחלק העליון מוצג מסך הטלפון. (← עמוד 72)

### מסך יישומים

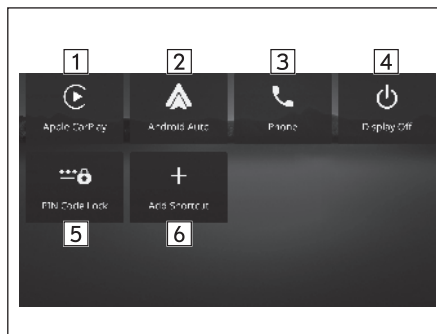

1	הצג את המסך של מערכת של Apple CarPlay. (←עמוד 65)
2	הצג את המסך של מערכת של Android Auto. (←עמוד 69)
3	הצג את מסך הטלפון. (←עמוד 72)
4	הפסק את התצוגה. עיין במדריך תפעול הרכב לקבלת פרטים.
5	קוד PIN מגביל את פעולות המערכת בעת שימוש בשירות החניה, כדי למנוע גישה לא רצויה למידע אישי המאוחסן במערכת. עיין במדריך תפעול הרכב לקבלת פרטים.
6	ניתן להוסיף תפקודים ופעולות הנמצאים בשימוש תדיר למסך היישומים. (←עמוד 18) ניתן לשנות את מיקומי הלחצנים בחופשיות. (←עמוד 19)

## הוספת סמלי קיצור דרך למסך היישומים

1. הצג את מסך היישומים. (←עמוד 19)
2. גע באפשרות "Add Shortcut" (הוספת קיצור דרך).
3. בחר את התפקוד הרצוי.
4. בחר את תפקוד קיצור הדרך הרצוי.
  - בהתאם לתפקוד, בחר פריטים אחרים והזן את המידע הנדרש.
5. בדוק שסמל קיצור הדרך מוצג במסך היישומים.

## הערה

- בעת הוספת קיצורי דרך, ניתן להרחיב את מסך היישומים עד ל-3 דפים. ניתן לעבור בין הדפים בהחלקה.

## הזזה ומחיקה של סמלי קיצור דרך

### ◀ בעת הזזת סמלי קיצור דרך

1. בחר והחזק את סמל קיצור הדרך כדי להיכנס למצב עריכה.
2. גרור את הלחצן למצב הרצוי.
  - המשתמש יכול להזיז לחצנים לדף אחר על-ידי גרירתם לקצה המתאים של המסך, אם מספר הלחצנים מאפשר ריבוי-דפים.

### ◀ בעת מחיקת סמלי קיצור דרך

1. בחר והחזק את סמל קיצור הדרך כדי להיכנס למצב עריכה.
2. גרור את הלחצן לאזור "Drag Here to Delete" (גרור לכאן כדי למחוק).
3. גע ב-"Done" (סיום).

## מסך רגיעה

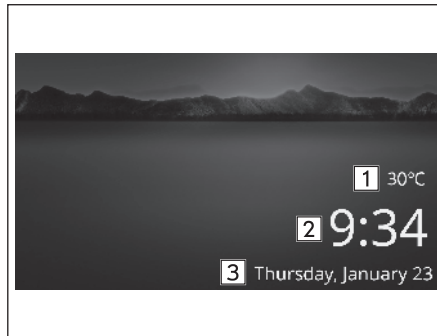

הטמפרטורה החיצונית	1
שעון • בחר כדי להציג את מסך הגדרות השעון. עיין במדריך תפעול הרכב לקבלת פרטים.	2
התאריך והיום בשבוע	3

## מחוות מסך מגע

הפעולות מבוצעות במגע ישיר של האצבע במסך המגע.

1

### מגע

גע ושחרר פעם אחת במהירות.  
משמשת לשינוי ובחירה של הגדרות שונות.

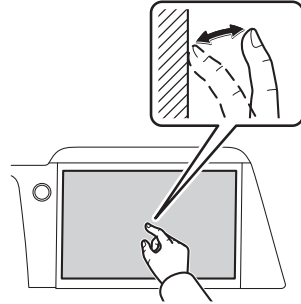

### נגיעה כפולה באצבע אחת\*

גע ושחרר פעמיים במהירות.  
משמשת להגדלת קנה המידה של מסך המפה.

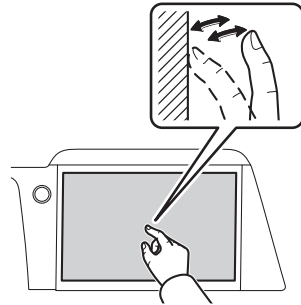

### נגיעה כפולה בשתי אצבעות\*

גע ושחרר פעמיים במהירות בשתי אצבעות  
משמשת להקטנת קנה המידה של המפה.

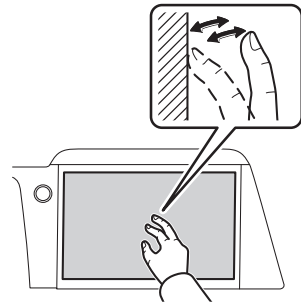

**גרירה<sup>2\*</sup>**

גרור על פני המסך באצבעך, והבא את המסך למצב הרצוי.  
משמשת לגלילת הרשימות וגלילה של מסך המפה<sup>1\*</sup>.

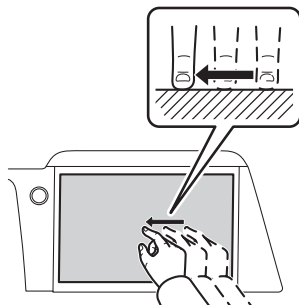

**גרירה בשתי אצבעות<sup>1\*</sup>**

גע במסך בשתי אצבעות וגרור את מסך המוצג כפי שתרצה.  
משמשת לשינוי זווית התצוגה של מסך המפה התלת-ממדית.

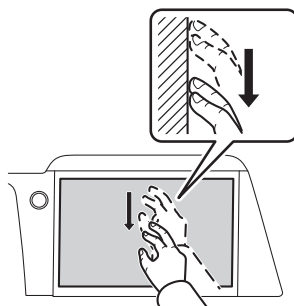

**החלקה<sup>2\*</sup>**

בצע תנועה מהירה במסך על-ידי החלקה באצבעך.  
משמשת לגלילת הרשימות וגלילה של מסך המפה<sup>1\*</sup>.

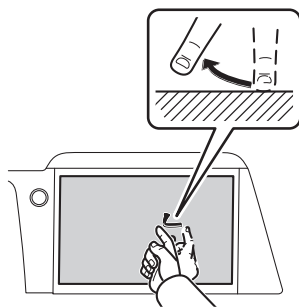

### צביטה\*1

הרחק את שתי האצבעות כדי להגדיל את תצוגת המפה. קרב את שתי האצבעות (צבוט) כדי להקטין את תצוגת המפה. משמשת לשינוי קנה המידה של מסך המפה.

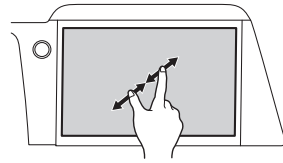

\*1: בדגמים עם מערכת ניווט בלבד.  
\*2: ייתכן שלא ניתן לבצע את הפעולות לעיל בכל המסכים.

### הערה

- ייתכן שפעולות ההחלקה לא יבוצעו בצורה חלקה ברום גבוה.

## הפעלת מסך המגע

- מערכת זו מופעלת בעיקרה באמצעות הלחצנים במסך. (במדריך זה נתייחס אליהם כאל "לחצני מסך").
- בעת נגיעה בלחצן מסך, יושמע צליל. ניתן לכוונן את עוצמת הצליל. (←עמוד 39)

### זהירות ⚠

- כדי למנוע נזק למסך, גע בעדינות בלחצני המסך באצבעך.
- אל תיגע במסך בחפץ אחר כלשהו, אלא רק באצבעך.
- נגב טביעות אצבע באמצעות מטלית לניקוי זכוכית. אסור לנקות את המסך בחומרי ניקוי כימיים, מכיוון שהם עלולים לפגוע במסך המגע.

## הערה

- אם המערכת אינה מגיבה לנגיעות במסך המגע, הרחק את האצבע מהמסך וגע בו שוב.
- לא ניתן להפעיל לחצני מסך מעומעמים.
- כאשר המסך קר, התמונה המוצגת עשויה להופיע כהה יותר ותמונות נעות עלולות להתעוות מעט.
- בתנאים קרים מאוד, ייתכן שהמסכים לא יוצגו כהלכה, ונתונים שיזין המשתמש עשויים להימחק. בנוסף, ייתכן שלחצני המסך לא יפעלו כהלכה.
- כאשר מוצג "X" במסך, גע ב-"X" כדי לסגור את המסך הנפתח.
- אם מפעילים את מסך המגע כשלובשים כפפות, ייתכן שהמסך לא יגיב או לא יתפקד כהלכה.

## הזנת אותיות וספרות

בעת הזנת נתונים, ניתן להזין את האותיות והספרות דרך המסך.

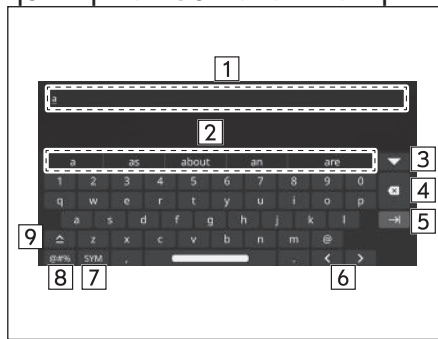

<p>שדה קלט<sup>1</sup></p> <ul style="list-style-type: none"> <li>● ניתן להזין את מיקום הסמן על-ידי בחירת המיקום הרצוי בשדה הקלט.</li> <li>● גע והחזק כדי לבחור הכול.<sup>2</sup></li> </ul>	1
הצגת אפשרויות חזויות. <sup>3</sup>	2
בחר כדי להציג אפשרויות חזויות במצב של מסך מלא. <sup>3</sup>	3
בחר כדי למחוק תו אחד.	4
בחר כדי להזין את הפריט.	5
בחר כדי להניע את הסמן.	6
בחר כדי להציג את כל הסמלים הזמינים.	7

בחר כדי להזין סמלים.

8

- בחר כדי להזין אותיות קטנות או גדולות בלועזית.
- " [Symbol] ": מאפשר הזנת אות גדולה אחת בלבד.
  - " [Symbol] ": מאפשר הזנת מספר אותיות גדולות ברצף.

9

- 1<sup>1</sup>: שדה הקלט של מערכת הניווט (אם קיימת) מוצג בצורה שונה.  
 2<sup>2</sup>: לא ניתן להפעיל לגבי תפקודים מסוימים.  
 3<sup>3</sup>: בהתאם לתפקוד שבו משתמשים, ייתכן שלא יוצגו אפשרויות חזויות.

## הפעלת מסך הרשימה

ניתן לגלול במסך הרשימה באמצעות מחוות החלקה.  
 לפרטים על הפעולה: ← עמוד 21

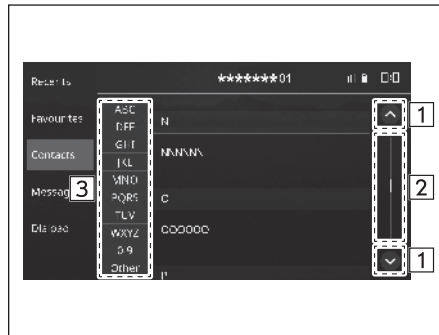

בחר כדי לדלג לדף הבא או הקודם.

1

זה מציין את המיקום במסך המוצג.  
 כדי לגלול: גרור את מחוון המיקום.  
 כדי לקפוץ: בחר את המיקום הרצוי בסרגל.

2

רשימות מסוימות מכילות לחצני תווים במסך שמאפשרים למשתמשים לקפוץ ישירות לרשימות ברשימה שמתחילות באות המופיעה על לחצן התוו.  
 בכל בחירה של אותו לחצן תו מסך, תוצג רשימה המתחילה באות הבאה.

3

## הפעלה והשבתה של ההגדרות

מימין לפריט הרצוי, בחר בסמל.

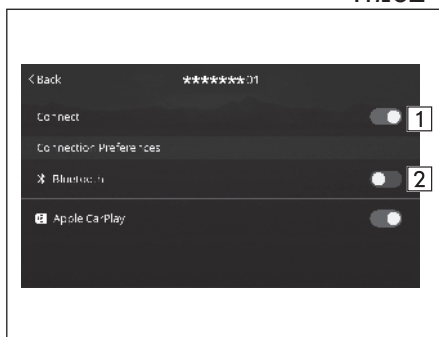

	מופעל	1
	מושבת	2

## כוונון רמות העוצמה

כדי לכוון את רמות העוצמה, גע בלחצן "⊕" או בלחצן "⊖", או גרור את הסמל.

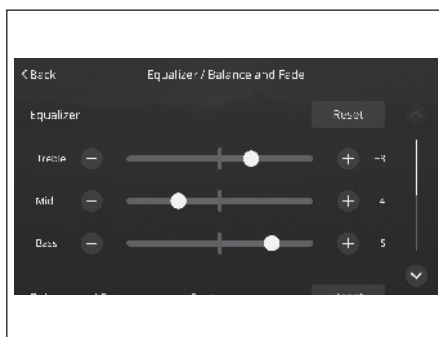

## חיבור התקן זיכרון

1. חבר התקן.

- הפעל את ההתקן, אם הוא אינו מופעל.

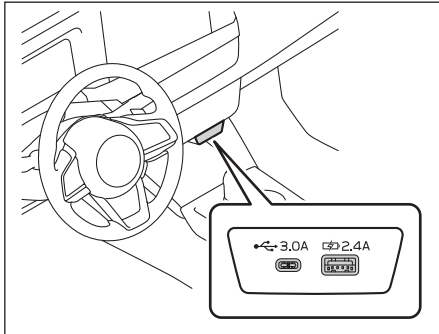

### הערה

- התקן זיכרון USB תואם: ← עמוד 107
- מערכת זו אינה תומכת ברכזות USB המוצעות בשוק.
- לאחר חיבור התקן כגון טלפון סלולרי, הטעינה מתחילה בהתאם להתקן.
- מאחר ששקע Type-A מיועד לטעינה בלבד, לתקשורת נתונים או אותות יש לחבר את ההתקן לשקע Type-C.

## מתגים בגלגל ההגה

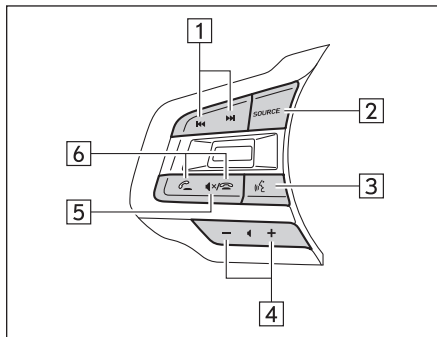

1 לחץ על המתג כדי להחליף תחנות או קטעים מוזיקליים.  
לחץ על המתג והחזק אותו כדי לחפש תחנות או לקדם קטעים מוזיקליים במהירות או להחזיר אותם לאחור.

2 לחץ על המתג כדי להפעיל את מערכת השמע או להחליף את מקור השמע.  
לחץ על המתג והחזק אותו כדי לכבות את מערכת השמע.

<p>לחץ על המתג כדי להפעיל את מערכת הסיוע הקולי. (←עמוד 28)                  לחץ והחזק:</p> <ul style="list-style-type: none"> <li>● כששתמשים במערכת Apple CarPlay/Android Auto, תפקוד הזיהוי הקולי של מערכת Apple CarPlay/Android Auto מתחיל לפעול.</li> <li>● כשהתקן עם Apple CarPlay מחובר בתקשורת Bluetooth, מופעלת Siri.</li> <li>● אם לא נרשם התקן/טלפון Bluetooth, או כשחיבור Bluetooth מושבת, לא ניתן להפעיל את מערכת הזיהוי הקולי. אם בעקבות לחיצה על המתג והחזקה שלו מופיע מסך הרישום, אתה יכול לבצע רישום. אם התקן/טלפון Bluetooth נרשם כבר, חבר אותו. (←עמוד 53, 55)</li> </ul>	<p>3</p>
<p>לחץ על המתג כדי לכוון את עוצמת הקול.                  לחץ על המתג והחזק אותו כדי לכוון את עוצמת הקול בצורה רציפה.</p>	<p>4</p>
<p>לחץ על המתג כדי להפעיל/להפסיק את השתקת הקול של השמע.</p>	<p>5</p>
<p>לחץ על המתג כדי לקבל או לסיים שיחה. (←עמוד 75)</p>	<p>6</p>

## הפעלת מערכת הסיוע הקולי

### מערכת הסיוע הקולי

מערכת הסיוע הקולי מאפשרת הפעלה של הניווט (אם קיים), השמע, מערכת הדיבורית וכו' באמצעות פקודות קוליות.  
 עיין ברשימת הפקודות לדוגמאות של פקודות קוליות. (←עמוד 32)

### שימוש במערכת הסיוע הקולי

#### הפעלת הסיוע הקולי באמצעות המתג בגלגל ההגה

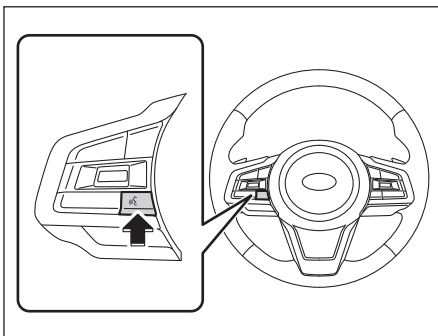

1. לחץ על מתג הסיוע הקולי בגלגל ההגה.
  - כדי לבטל את הסיוע הקולי, לחץ לחיצה ממושכת על מתג הסיוע הקולי.

## הערה

- כשמפעילים באמצעות מתג הסיוע הקולי בגלגל ההגה, מופעל הסיוע הקולי בצד הנהג.

## הפעלת הסיוע הקולי באמצעות הלחצן במסך

1. בחר בלחצן הסיוע הקולי שמופיע במסך.



## הערה

- כשמפעילים באמצעות לחצן הסיוע הקולי שמופיע במסך, מופעל הסיוע הקולי בצד הנוסע הקדמי.

## הפעלה באמצעות מילת התעוררות

1. אמור "Hi SUBARU" (היי סובארו).

### הערה

- כשמפעילים באמצעות מילת ההתעוררות, מופעל הסיוע הקולי בצד שבו נאמרה הפקודה.
- ניתן להפעיל או להשבית את מילת ההתעוררות בהגדרות. (←עמוד 38)
- ניתן לומר ברצף את מילת ההתעוררות ואחריה פקודה קולית.

## מיקרופון

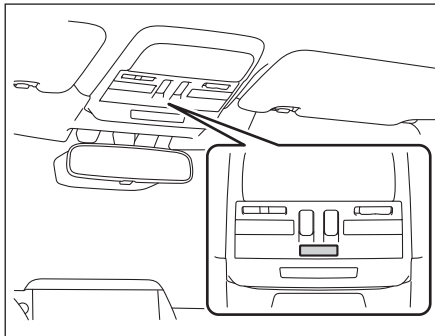

- אין צורך לדבר ישירות לתוך המיקרופון בעת אמירת פקודה.

## הערה

- ייתכן שתפקוד זה או חלק מתפקוד זה לא יהיו זמינים בשפות ובמדינות מסוימים.
- המתן לצפצוף האישור לפני אמירת הפקודה.
- ייתכן שהפקודות הקוליות לא יזוהו אם:
  - מדברים מהר מדי.
  - מדברים בקול חלש או חזק.
  - נוסעים עם חלון פתוח.
  - הנוסעים מדברים במהלך אמירת פקודות קוליות.
  - מהירות מיזוג האוויר מוגדרת למצב גבוה.
  - כשאוויר מהמניפה זורם ישירות לכיוון המיקרופון.
- במצבים הבאים, ייתכן שהמערכת לא תזהה נכונה את הפקודה וייתכן שהשימוש בפקודות הקוליות לא יהיה אפשרי:
  - הפקודה שגויה או אינה ברורה. שים לב כי המערכת עשויה להתקשות בזיהוי מילים, מבטאים או תבניות דיבור מסוימים.
  - קיימים רעשי רקע חריגים, כגון רעשי רוח.

## הפעלת מערכת הסיוע הקולי

1. הפעל את מערכת הסיוע הקולי. (←עמוד 28)
  - יופיע המסך העליון של הסיוע הקולי ויושמע צליל.

2. אמור את הפקודה.

- גע בלחצן "Help" (עזרה) או אמור **"Help"** (עזרה) כדי להציג כמה מהפקודות הנתמכות במערכת לפי קטגוריות. אם נבחר שם קטגוריה, תוצג רשימת הפקודות של הקטגוריה שנבחרה.
- כדי לבטל את הסיוע הקולי, לחץ על מתג הסיוע הקולי בגלגל ההגה והחזק אותו, או גע בסמל "X".

## הערה

- סובב את הכפתור VOLUME או השתמש במתג "+/-" בגלגל ההגה כדי לכוון את עוצמת הקול של ההנחיה הקולית.

## רשימת פקודות

- הפקודות הקוליות המזוהות והפעולות שלהן מוצגות להלן.
- פקודות נפוצות מוצגות בטבלאות שלהלן.
  - לא יוצגו במסך פקודות הקשורות להתקנים שאינם מותקנים ברכב. בנוסף, על-פי המצבים, ייתכן שלא יוצגו פקודות אחרות במסך.
  - התפקודים הזמינים עשויים להשתנות בהתאם למערכת המותקנת.
  - אם משנים את שפת המערכת במסך הגדרות התצוגה, השפה של תפקוד הסיוע הקולי תשתנה גם היא. עיין במדריך תפעול הרכב לקבלת פרטים. תפקוד הסיוע הקולי אינו תואם לכמה שפות.

### הערה

- תיאורים במתכונת <ooo> מציינים מספרים, כותרים או שמות שיש לומר.

### פקודות טלפון

תפקוד	פקודה קולית
חייג שיחה לשם איש הקשר ולסוג מס' הטלפון שנאמר עבור איש קשר מספר הטלפונים	"Call a Contact" (חיוג לאיש קשר)
חייג שיחה לשם איש הקשר ולסוג מס' הטלפון שנאמר עבור איש קשר מספר הטלפונים	"Call <Name> <Phone Type>" (חיוג אל <שם> <סוג טלפון>)
הצגת מסך ניהול ההתקנים	"Pair Phone" (בצע צימוד טלפון)
שולחת הודעה קבועה מראש לשם איש הקשר ולסוג מס' הטלפון שנאמר עבור איש קשר מספר הטלפונים	"Text to Contact Send a" (שלח הודעת טקסט לאיש קשר)
חיוג שיחה למספר הטלפון שנאמר	"Number Dial a" (חיוג מספר)
חיוג שיחה למספר הטלפון שנאמר	"Dial <Number>" (חייג <מספר>)
מבצעת שיחה למספר האחרון ברשימת השיחות הנכנסות	"Call Back" (חייג חזרה)
מבצעת שיחה למספר האחרון ברשימת השיחות היוצאות	"Redial" (חייג שוב)
מציגה הודעות טקסט שהתקבלו	"Show Messages" (הצג הודעות)
מציגה את מסך היסטוריית השיחות	"Show Recent Calls" (הצג שיחות אחרונות)
שולחת הודעת טקסט אל מספר הטלפון שנאמר	"Send a Text to <Number>" (שלח הודעת טקסט אל <מספר>)
שולחת הודעת טקסט לפי רשימת השיחות האחרונות	"Send a Text to Recent Call" (שלח הודעת טקסט לאדם האחרון ששוחחתי איתו)
שולחת הודעת טקסט לשם איש הקשר ולסוג מס' הטלפון שנאמר עבור איש קשר מתוך ספר הטלפונים	"Send a Text to <Name> <Phone Type>" (שלח הודעת טקסט <שם> <סוג טלפון>)

פקודות מוזיקה

תפקוד	פקודה קולית
מפעילה את המוזיקה	"Turn on the Music" (הפעל את המוזיקה)
מפסיקה את המוזיקה	"Turn off the Music" (הפסק את המוזיקה)
מפעילה את השיר הנבחר	"Play Song (השמע את השיר...)
מפעילה את כל הקטעים המוזיקליים מהאמן הנבחר	"Play Artist (השמע את האמן...)
מפעילה את כל הקטעים המוזיקליים מרשימת ההשמעה הנבחרת	"Play Playlist" (השמע את רשימת ההשמעה...)
מבצעת מעבר לשידור רדיו FM	"Turn on FM" (הפעל שידור FM)
מבצעת מעבר לשידור רדיו AM	"Turn on AM" (הפעל שידור AM)
מבצעת מעבר לתדר רדיו	Radio Frequency (תדר רדיו)
בוחרת תחנה קבועה	"Tune to a Preset" (כוונן תחנה קבועה)
מפעילה את כל הקטעים המוזיקליים מהאלבום הנבחר	"Play Album" (השמע את האלבום...)
מציגה את רשימת האלבומים של האמן	"Browse Artist" (עיין באמן...)
מציגה את רשימת השירים של האלבום	"Browse Album" (עיין באלבום...)
מציגה את רשימה של רשימות השמעה	"Browse Playlist" (עיין ברשימת ההשמעה...)
מציגה את רשימת השירים	"Browse Songs" (עיין בשירים)
מחליפה מקור לכניסת USB	"Play USB" (השמע מ-USB)
מחליפה מקור לשמע Bluetooth	"Play Bluetooth" (השמע מ-Bluetooth)
מכווננת לתדר רדיו AM	"Tune to <Frequency> AM" (כוונן אל <תדר> AM)
מכווננת לתדר רדיו FM	"Tune to <Frequency> FM" (כוונן אל <תדר> FM)
בוחרת סוגת (ז'אנר) רדיו	"Listen to a Radio Genre - FM Radio -" (האזן לסוגת רדיו - רדיו FM -)
בוחרת סוגת (ז'אנר) רדיו	Listen to a Radio Genre <Genre> (האזן לסוגת רדיו <סוגה>)
בוחרת תחנה קבועה	Tune to Preset <Number> (כוונן אל תחנה קבועה <מספר>)

פקודות מערכת בקרת האקלים

תפקוד	פקודה קולית
מפעילה את מצב מיזוג אוויר אוטומטי	"Auto AC On" (הפעל מיזוג אוויר אוטומטי)
הגברת הטמפרטורה בצד הנהג	"Increase Temperature the Driver" "Side" (הגבר את הטמפרטורה בצד הנהג)
הגברת הטמפרטורה בצד הנוסע	"Increase Temperature the Passenger" "Side" (הגבר את הטמפרטורה בצד הנוסע)
הפחתת הטמפרטורה בצד הנהג	"Decrease Temperature the Driver" "Side" (הפחת את הטמפרטורה בצד הנהג)
הפחתת הטמפרטורה בצד הנוסע	"Decrease Temperature the" "Passenger Side" (הפחת את הטמפרטורה בצד הנוסע)
מגדילה את מהירות המניפה	"Increase the Fan Speed" (הגדל את מהירות המניפה)
מקטינה את מהירות המניפה	"Decrease the Fan Speed" (הקטן את מהירות המניפה)
מגדיר את טמפרטורת צד הנהג לטמפרטורה שנאמרה	"Set Driver Side Temperature to" (כוונן בצד הנהג טמפרטורה של...)
מגדיר את טמפרטורת צד הנוסע לטמפרטורה שנאמרה	"Set Passenger Side Temperature to" (כוונן בצד הנוסע טמפרטורה של...)
מגדיר את טמפרטורת צד הנהג לטמפרטורה שנאמרה	"Change Driver Side Temperature" (שנה את הטמפרטורה בצד הנהג)
מגדיר את טמפרטורת צד הנוסע לטמפרטורה שנאמרה	"Change Passenger Side" "Temperature" (שנה את הטמפרטורה בצד הנוסע)
מגדירה את מהירות המניפה למהירות המניפה שנאמרה	"Fan Speed" (מהירות מניפה)
מפעילה את מחמם מושב הנהג	"Turn on Driver Heated Seat" את חימום מושב הנהג)
מפעילה את מחמם מושב הנוסע	"Turn on Passenger Heated Seat" (הפעל את חימום מושב הנוסע)
מפסיקה את מחמם מושב הנהג	"Turn off Driver Heated Seat" את חימום מושב הנהג)
מפסיקה את מחמם מושב הנוסע	"Turn off Passenger Heated Seat" (הפסק את חימום מושב הנוסע)
קובעת את עוצמת מחמם מושב הנהג	"Set Driver Heated Seat to" במושב הנהג חימום בדרגה...)

תפקוד	פקודה קולית
קובעת את עוצמת מחמם מושב הנוסע	"Set Passenger Heated Seat to" (הפעל במושב הנוסע חימום בדרגה...)
מפעיל את אוורור מושב הנהג	"*Turn on Driver Ventilated Seat" (הפעל את אוורור מושב הנהג)
מפעיל את אוורור מושב הנוסע	"*Turn on Passenger Ventilated Seat" (הפעל את אוורור מושב הנוסע)*
מפסיק את אוורור מושב הנהג	"*Turn off Driver Ventilated Seat" (הפסק את אוורור מושב הנהג)
מפסיק את אוורור מושב הנוסע	"*Turn off Passenger Ventilated Seat" (הפסק את אוורור מושב הנוסע)*
קובע את עוצמת אוורור מושב הנהג	Set Driver Ventilated Seat to" (High - Low)*" (הפעל במושב הנהג אוורור בדרגה...)
קובע את עוצמת אוורור מושב הנוסע	Set Passenger Ventilated Seat" (High - Low)*" (הפעל במושב הנוסע אוורור בדרגה...)

\*: אם קיים

### ◀ פקודות יישומים

תפקוד	פקודה קולית
משנה מסך ליישום שנבחר	"Launch <App Name>" (הפעל את <שם היישום>)
משנה את המסך ל-Apple CarPlay	"Go to CarPlay" (עבור אל CarPlay)
משנה את המסך ל-Android Auto	"Go to Android Auto" (עבור אל Android Auto)

### ◀ פקודות רכב

תפקוד	פקודה קולית
משנה את ההגדרות של תפקוד מניעת סטייה מנתיב	"Lane Departure Options" (אפשרויות סטייה מנתיב)
משנה את ההגדרות של תפקוד בקרת שיוט	"Cruise Control Options" (אפשרויות בקרת שיוט)

# 2 הגדרות

---

## 47 ..... מסך הגדרות תוכנה

---

- עדכון מערכת השירותים
- 48 ..... המחברים של סובארו
- 48 ..... הורדת עדכונים
- 49 ..... התקנת עדכון

---

## 38 ..... Settings (הגדרות)

---

- 38 ..... מציג את מסך ההגדרות

---

## מסך הגדרות 39 ..... הקול של השמע

---

- 41 ..... הגדרות אקוולייזר
- 41 ..... הגדרות איזון/מדעך

---

## מסך הגדרות 42 ..... ניהול ההתקנים

---

---

## 42 ..... הצגת מסך ההגדרות

---

---

## 43 ..... מסך הגדרות הטלפון

---

- 45 ..... עריכת הודעת מענה מהיר

---

## 45 ..... מסך הגדרות הרדיו

---

- 46 ..... הגדרות FM/AM
- 46 ..... הגדרות DAB

---

## 47 ..... מסך הגדרות חיבור הרשת

---

## מסך Settings (הגדרות)

### מציג את מסך ההגדרות

1. גע בסמל "⚙️" בתפריט הראשי. (←עמוד 16)

2. בחר את הפריטים שברצונך לכוונן.

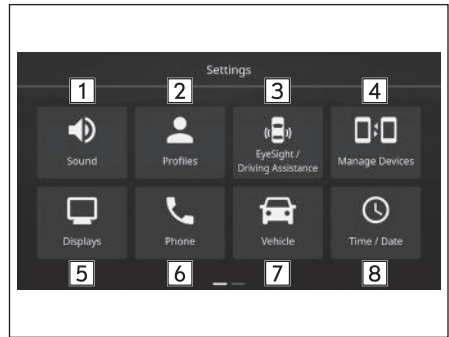

בחר כדי להציג את מסך הגדרות השמע. (←עמוד 39)	1
בחר כדי להציג את מסך הגדרות פרופיל הנהג. עיין במדריך תפעול הרכב לקבלת פרטים.	2
בחר כדי להציג את מסך ההגדרות של מערכת EyeSight/סיוע בנהיגה. לפרטים, עיין בנספח למדריך לנהג העוסק במערכת EyeSight.	3
הצג את מסך ניהול התקנים. (←עמוד 42)	4
בחר כדי להציג את מסך הגדרות התצוגה. (←עמוד 42)	5
בחר כדי להציג את מסך הגדרות הטלפון. (←עמוד 43)	6
בחר כדי להציג את מסך הגדרות הרכב. עיין במדריך תפעול הרכב לקבלת פרטים.	7
בחר כדי להציג את מסך הגדרות התאריך/שעה. עיין במדריך תפעול הרכב לקבלת פרטים.	8
בחר כדי להציג את מסך הגדרות התחזוקה. עיין במדריך תפעול הרכב לקבלת פרטים.	9
בחר כדי להציג את מסך הגדרות הרדיו. (←עמוד 45)	10*

אפשר לומר "Hi SUBARU" (היי סובארו) כדי להפעיל את התפקוד של הסיוע הקולי. "Wake Up Word: Hi SUBARU": (מילת ההתעוררות: היי סובארו) כשתפקוד זה פעיל, אפשר לומר "Hi SUBARU" (היי סובארו) כדי להפעיל את התפקוד של הסיוע הקולי.	11
בחר כדי להציג את מסך ההגדרות של הקוד הסודי לנעילה. עיין במדריך תפעול הרכב לקבלת פרטים.	12
בחר כדי להציג את מסך הגדרות חיבור הרשת. (←עמוד 46)	13
בחר כדי להציג את מסך הגדרות התוכנה. (←עמוד 47)	14

\*: אם קיים

## מסך הגדרות הקול של השמע

1. גע בסמל "⚙️" בתפריט הראשי. (←עמוד 16)
2. ← "Sound" (צליל)
3. בחר את הפריטים שברצונך לכוונן.

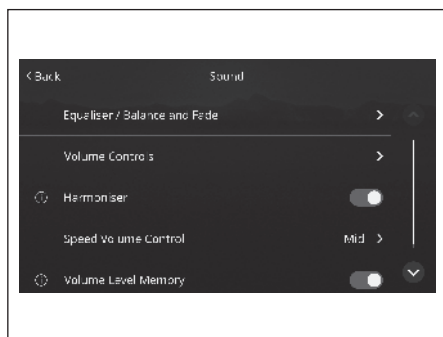

בחר כדי להציג את מסך ההגדרות של האקוולייזר/ איזון ודעיכה. (←עמוד 40, 41)

"Equaliser/Balance and Fade"  
(אקוולייזר/איזון ודעיכה)

<p>בחר כדי להציג את מסך הגדרות בקרות עוצמת הקול.</p> <ul style="list-style-type: none"> <li>● "Navigation Guidance Volume" (עוצמת הקול של הנחיות הניווט)<sup>1</sup>: בחר כדי לכוון את עוצמת הקול של ההנחיות הקוליות של מערכת הניווט ושל הצליל שמציין שמופיעה הודעה בצג המידע המרכזי.</li> <li>● "System Notification Volume"<sup>1</sup> (עוצמת הקול של התראות המערכת): בחר כדי לכוון את עוצמת הצליל שמציין שמופיעה הודעה בצג המידע המרכזי.</li> <li>● "Touchscreen Beep" (צלילי צג המגע): בחר כדי להפעיל/להפסיק את צליל הצפצוף.</li> <li>● "Touchscreen Beep Volume" (עוצמת הקול של צלילי צג המגע): בחר כדי לכוון את עוצמת הקול של הצלילים.</li> <li>● "Safety Warning Volume" (עוצמת הקול של התראות בטיחות): בחר כדי לכוון את רמת עוצמת הקול של צלילי ההתראה. לפרטים, עיין בספר הנהג של הרכב ובנספח לספר הנהג שעוסק במערכת EyeSight.</li> <li>● Ringtone Volume (עוצמת נעימון): בחר כדי לכוון את עוצמת הקול של הנעימון שמושמע כשמתמשים במערכת הדיבורית לטלפון.</li> <li>● "Caller Voice Volume" (עוצמת הקול שלך בשיחות): בחר כדי לכוון את עוצמת הקול שלך כשאתה משתמש במערכת הדיבורית לטלפון.</li> <li>● "In-Call Voice Volume" (עוצמת הקול של הצד השני לשיחה): בחר כדי לכוון את עוצמת הקול של הצד השני לשיחה במערכת הדיבורית לטלפון.</li> <li>● "Voice Assistance Volume" (עוצמת הקול של הסיוע הקולי): בחר כדי לכוון את עוצמת הקול של ההנחיות הקוליות כשמתמשים במערכת הסיוע הקולי.</li> </ul>	<p>"Volume Controls" (בקרות עוצמת הקול)</p>
<p>בחר כדי לאפשר/להשבית את התפקוד. כשהתפקוד מופעל, הוא מתקן צלילים גבוהים בקובצי מוזיקה דחוסים על מנת לשפר את איכות הצליל עד לרמה של ההקלטה המקורית לפני הדחיסה.</p>	<p>"Harmoniser"<sup>2</sup></p>
<p>בחר כדי לקבוע את התאמת עוצמת הקול למהירות הנסיעה. המערכת מכווננת לעוצמת הקול ואיכות הצליל המיטביות לפי מהירות הרכב, כדי לפצות על רעש גובר מהרכב. בכלי רכב עם מערכת שמע Harman/Kardon®, תפקוד זה מאופשר ברציפות.</p>	<p>"Speed Volume Control" (בקרה של התאמת עוצמת הקול למהירות הנסיעה)<sup>2</sup></p>
<p>בחר כדי לאפשר/להשבית את התפקוד. במצב מאופשר וכאשר מעבירים את מתג ההתנעה ממצב OFF למצב ACC/ON, תשוחרר עוצמת הקול של מקור השמע שהיתה בשימוש לאחרונה.</p>	<p>"Volume Level Memory" (זיכרון לעוצמת הקול)</p>

<sup>1</sup>: אם קיים

<sup>2</sup>: אפשרות זו לא מופיעה בכלי רכב שמצוידים במערכת שמע Harman/Kardon®.

## הגדרות אקוולייזר

איכות הקול של תוכניות השמע נקבעת לרוב מהשילוב של רמות הצלילים הגבוהים, בתחום הביניים והנמוכים. למעשה, הסוגים השונים של תוכניות מוזיקה ומוזיקה ווקאלית יישמעו בדרך כלל טוב יותר בשילובים מסוגים שונים הצלילים הגבוהים, בתחום הביניים והנמוכים.

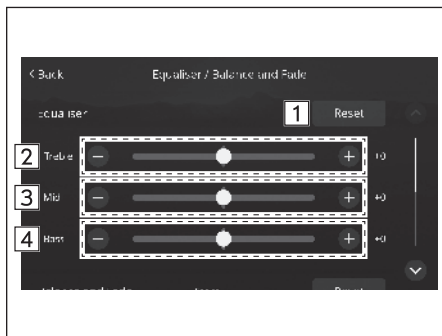

בחר כדי לאפס את כל פריטי ההגדרה.	1
בחר כדי לכוונן את הצלילים הגבוהים.	2
בחר כדי לכוונן את הצלילים בתחום הביניים.	3
בחר כדי לכוונן את הצלילים הנמוכים.	4

## הגדרות איזון/מדער

גם איזון טוב של ערוצי הסטריאו שמאל וימין ורמות השמע בחלק הקדמי והאחורי הוא חשוב.

זכור כי בעת האזנה להקלטות או לשידורים בסטריאו, שינוי האיזון ימין/שמאל יגביר את עוצמת הקול של קבוצת קולות אחת תוך החלשת העוצמה של קבוצה אחרת.

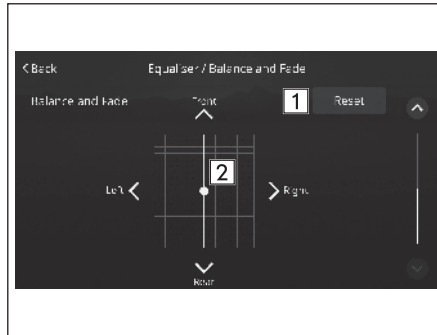

בחר כדי לאפס את מצב המכוון.

1

בחר את הסמל כדי לכוון את איזון הקול.

2

## מסך הגדרות ניהול ההתקנים

1. גע בסמל "⚙️" בתפריט הראשי. (← עמוד 16)
2. ← "Manage Devices" (ניהול התקנים)
3. בחר את הפריטים שברצונך לכוון.
  - רישום טלפון/התקן Bluetooth: ← עמוד 53
  - חיבור או ניתוק טלפונים/התקנים של Bluetooth: ← עמוד 55
  - מחיקת טלפונים/התקנים של Bluetooth: ← עמוד 57

## הצגת מסך ההגדרות

1. גע בסמל "⚙️" בתפריט הראשי. (← עמוד 16)
2. ← "Displays" (תצוגות)

3. בחר את הפריטים שברצונך לכוון.



2

עין במדריך תפעול הרכב לקבלת פרטים.	"Display Off" (כיבוי הצג)
עין במדריך תפעול הרכב לקבלת פרטים.	"Brightness/Contrast" (בהירות/ניגודיות)
"Home Screen Settings" (הגדרות מסך הבית): בחר כדי לעבור למצב העריכה של מסך הבית. (← עמוד 19)	"Centre Screen" (צג מרכזי)
<ul style="list-style-type: none"> <li>"Header Options" (אפשרויות הכותרת): עין במדריך תפעול הרכב לקבלת פרטים.</li> <li>"Display Mode" (מצב תצוגה): עין במדריך תפעול הרכב לקבלת פרטים.</li> <li>"Route Guidance Alerts" (התראות הנחיות המסלול): בחר כדי להפעיל או להשבית את המסך הקופץ של הנחיות הפנייה בצג שבלוח המחוונים.</li> </ul>	"Instrument Cluster" (ריכוז המדיום והמחוונים)
עין במדריך תפעול הרכב לקבלת פרטים.	"Units" (יחידות)
עין במדריך תפעול הרכב לקבלת פרטים.	"Language" (שפה)

מסך הגדרות הטלפון

1. גע בסמל "⚙️" בתפריט הראשי. (← עמוד 16)

2. ← "Phone" (טלפון)

3. בחר את הפריטים שברצונך לכוון.

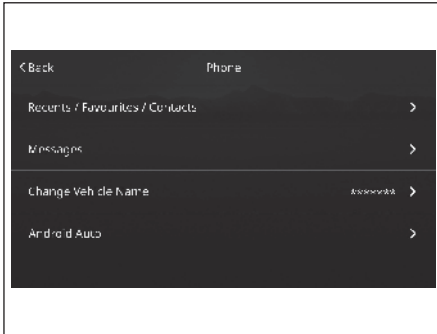

<ul style="list-style-type: none"> <li>● "Sync" (סנכרון): כשתפקוד זה מופעל, ההיסטוריה, המועדפים וספר הטלפונים של הטלפון המחובר בתקשורת Bluetooth יסונכרונו עם המערכת באופן אוטומטי.</li> <li>● "Sort By Name" (מיון לפי שם): הרשימה שמסונכרנת עם הטלפון בתקשורת Bluetooth תסודר לפי בחירתך, החל מהשם הראשון או האחרון. בחר את קריטריוני המיון הרצויים.</li> </ul>	<p>"Recents/Favourites/Contacts" (שיחות אחרונות/מועדפים/ אנשי קשר)</p>
<ul style="list-style-type: none"> <li>● "Sync" (סנכרון): כשתפקוד זה מופעל, ניתן להשתמש בתפקוד הודעות של הטלפון שמחובר בתקשורת Bluetooth.</li> <li>● "Incoming Message Notifications" (התראות על הודעות נכנסות): כשתפקוד זה מופעל, ברגע שמגיעה הודעה נכנסת מקבלים התראה בצליל ובאמצעות הודעה שמופיעה במסך.</li> <li>● "Quick Replies" (מענה מהיר): בחר כדי לערוך הודעות מענה מהיר. (← עמוד 45)</li> </ul>	<p>"Messages" (הודעות)</p>
<p>בחר כדי לשנות את שם הרכב.</p>	<p>"Change Vehicle Name" (שינוי שם הרכב)</p>
<ul style="list-style-type: none"> <li>● "Wi-Fi Password" (סימת Wi-Fi): בחר כדי להציג את ההיסטמה הנוכחית של רשת Wi-Fi®.</li> <li>● "Generate" (צור) יוצר סימת חדשה.</li> </ul>	<p>"Android Auto"</p>

הערה

- ייתכן שגרסת הפרופיל של הטלפון Bluetooth המחובר אינה תואמת להורדת נתונים של ספר טלפונים. לפרטים, מומלץ לפנות למרכז שירות מורשה סובארו מטעם היבואן.
- ניתן להוריד עד 2000 אנשי קשר ולהציג אותם במסך ספר הטלפונים. (ירדו עד 5 מספרי טלפון הרשומים באיש קשר).
- ניתן להוריד עד 50 מועדפים ולהציג אותם במסך המועדפים. (ירדו עד 5 מספרי טלפון לכל מועדף).
- ייתכן שיהיה צורך להפעיל את הגדרת החיווי בטלפון Bluetooth כדי להוריד את ספר הטלפונים. לפרטים, עיין בהוראות טלפון Bluetooth המחובר.

## עריכת הודעת מענה מהיר

1. גע ב-"Edit".
  - Add (הוסף) בחר כדי להוסיף הודעה חדשה.
2. בחר את ההודעה הרצויה.
  - "□": בחר כדי למחוק את ההודעה.
3. הזן את ההודעה.

### הערה

- אם יש כבר הודעה שנרשמה, צריך למחוק אותה לפני שמוסיפים הודעה חדשה.

## מסך הגדרות הרדיו

1. גע בסמל "⊕" בתפריט הראשי. (←עמוד 16)
2. ← Radio (רדיו)
3. בחר את הפריטים שברצונך לכוונן.

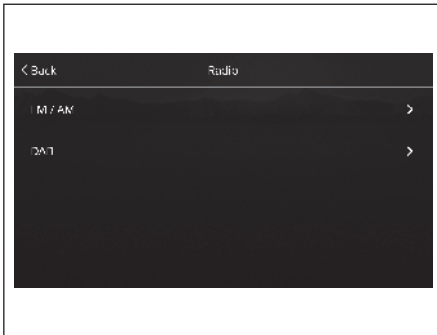

בחר כדי להציג את מסך הגדרות FM/AM. (←עמוד 46)	"FM/AM"
בחר כדי להציג את מסך הגדרות DAB. (←עמוד 46)	"DAB"

## הגדרות FM/AM

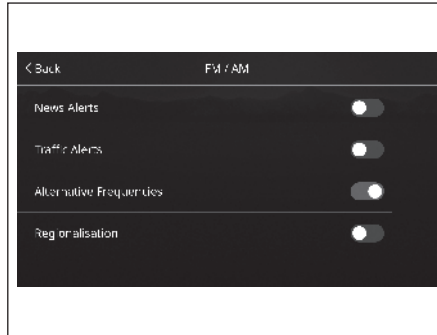

בחר כדי להפעיל/להפסיק את הקראת התראות החדשות.	"News Alerts" (התראות על חדשות)
בחר כדי להפעיל/להפסיק את TA (התראות תעבורה).	"Traffic Alerts" (התראות תעבורה)
בחר כדי להפעיל/להפסיק את AF (תדר חלופי).	"Alternative Frequencies" (תדרים חלופיים)
בחר כדי להפעיל/להפסיק את REG (תדרים אזוריים). למעבר לתחנת שידור באותה רשת תוכניות מקומית. ניתן להגדיר את הפריט הזה כאשר "Alternative Frequencies" (תדר חלופי) מופעל.	"Regionalisation" (רדיו אזורי)

## הגדרות DAB

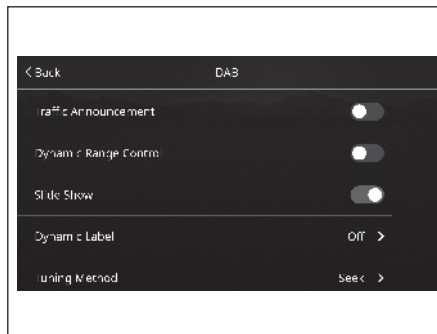

בחר כדי להפעיל/להפסיק את TA (הודעות תעבורה).	"Traffic Announcement" (הודעות תעבורה)
בחר כדי להפעיל/להפסיק את מאפיין בקרת התחום הדינאמית.	"Dynamic Range Control" (בקרת תחום דינאמית)

בחר כדי לאפשר/להשבית את המצגת של הנתונים המשודרים במסך DAB.	"Slide Show" (מצגת)
בחר כדי לאפשר/להשבית את לחצן המידע במסך DAB וכדי לבחור את סוג המידע המוצג.	"Dynamic Label" (תווית דינמית)
בחר כדי לקבוע את שיטת הכיוון כ-"Seek" (חיפוש) או "Manual Tune" (כיוון ידני).	"Tuning Method" (שיטת כיוון)

## מסך הגדרות חיבור הרשת

2

1. גע בסמל "⚙️" בתפריט הראשי. (←עמוד 16)
2. ← "Network Connection" (חיבור רשת)
3. בחר את הפריטים שברצונך לכוון.

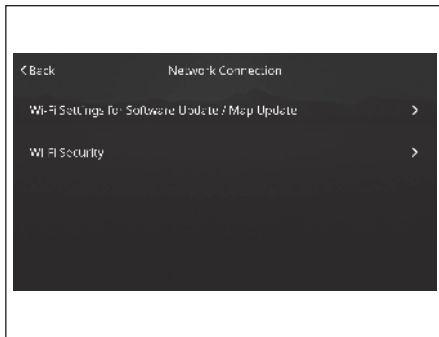

בחר כדי להגדיר את הגדרות התפקוד של Wi-Fi®. (←עמוד 57)	"Wi-Fi Settings for Software Update / Map Update" (הגדרות Wi-Fi לעדכוני תוכנה/עדכוני מפה)*
בחר כדי להציג את סוג אבטחת Wi-Fi® בו משתמשים Wireless Android Auto ו־ Wireless Apple CarPlay.	"Wi-Fi Security" (אבטחת Wi-Fi)

\*: אם קיים

## מסך הגדרות תוכנה

1. גע בסמל "⚙️" בתפריט הראשי. (←עמוד 16)
2. ← "Software" (תוכנה)

3. בחר את הפריטים שברצונך לכוון.

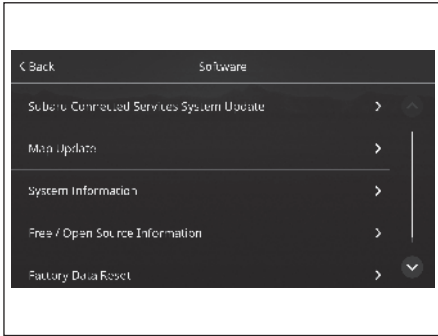

בחר כדי להציג את מסך העדכון של מערכת השירותים המחוברים של סובארו. (←עמוד 48)	Subaru Connected Services System Update (עדכון מערכת שירותים מחוברים של סובארו)*
בחר כדי להגדיר את העדכון של נתוני המפה.*	Map Update** (עדכון מפה)
בחר כדי להציג את מידע המערכת.	System Information (מידע מערכת)
בחר כדי להציג את מידע תוכנה בעלת קוד מקור חופשי/פתוח.	Free/Open Source Information (מידע קוד מקור חופשי/פתוח)
"Reset" (איפוס): בחר כדי לאפס את כל פריטי ההגדרה. מערכת השמע תופעל מחדש באופן אוטומטי לאחר איפוס לנתוני המפעל. כדי להשלים את תהליך האיפוס, סובב את מתג ההתנעה למצב OFF לאחר הפעלה מחדש של מערכת השמע, וסובב ל-ACC או ON לאחר כ-3 דקות.	Factory Data Reset (איפוס לנתוני המפעל)

\*: אם קיים

## עדכון מערכת השירותים המחוברים של סובארו

בקש ממרכז השירות לעדכן את תוכנת המערכת<sup>1\*</sup>.

ניתן גם לעדכן את תוכנת המערכת דרך Wi-Fi®. תהליך העדכון כולל הורדה והתקנה של עדכון התוכנה<sup>2\*</sup>. שים לב שתפקודיות המערכת עשויה להיות מוגבלת במהלך ההתקנה.  
 \*1: בדוק עם מרכז השירות שלך לקבלת פרטים ספציפיים על תוכן העדכון.  
 \*2: בהתאם לתוכן עדכון התוכנה, ייתכן שתהליך העדכון יאפס את רשימת תחנות הרדיו הקבועות ועוצמת הקול.

### הערה

- במדינות מסוימות, ייתכן שעדכון באמצעות Wi-Fi® לא יהיה זמין.

## הורדת עדכונים

1. גע בסמל "📶" בתפריט הראשי. (←עמוד 16)
2. ← "Time/Date" (שעה/תאריך)
3. ← "Set Automatically" (קבע באופן אוטומטי)<sup>1\*</sup> או "Sync with Phone" (סנכרון באמצעות הטלפון)<sup>2\*</sup>
4. התחבר לרשת Wi-Fi®. (←עמוד 57)
5. הצג את מסך הגדרות התוכנה. (←עמוד 47)
6. גע באפשרות "Subaru Connected Services System Update" (עדכון מערכת שירותים מחוברים של סובארו).
7. ← "Update" (עדכון)
8. ← "Check Updates" (בדוק עדכונים)
  - "Cancel" (ביטול): בחר כדי להפסיק את בדיקת העדכונים הזמינים.
9. כשמופיעה הודעה ששואלת אם רוצים להוריד או לא, גע באפשרות "Download Now" (הורד עכשיו).
  - ההורדה תארך מספר דקות.
  - "Remind Me" (תזכיר לי): בחר כדי לדחות את ההורדה למועד מאוחר יותר.
  - בתום ההורדה, מופיעה הודעה ששואלת אם להתקין או לא. (←עמוד 49)
  - אם נוהל העדכון נכשל, עיין בחלק "עצות לאיתור תקלות". (←עמוד 119)

\*1: בדגמים עם מערכת ניווט  
\*2: בדגמים ללא מערכת ניווט

## התקנת עדכון

### זהירות

- החנה את הרכב במקום בטוח בעת התקנת העדכון.
- תפקודי המערכת הבאים מוגבלים במהלך התקנת עדכון.
- לא ניתן להשתמש בתפקודי מערכת כלליים.
- תוצג רק תמונת מצלמת המבט לאחור. או שהתמונה תיעלם באופן זמני.

**1.** כשמופיעה הודעה ששואלת אם רוצים להתקין או לא, גע באפשרות "Install Now" (התקן עכשיו).

- ההתקנה תארך מספר דקות.
- "Remind Me" (תזכיר לי): בחר כדי לדחות את ההתקנה למועד מאוחר יותר.

## הערה

● במהלך התקנת עדכון תוכנה, ייתכן שהמסך יבהב. זוהי תופעה טבעית ואינה מצביעה על תקלה.

**2.** לאחר השלמת ההתקנה, גע ב-"Close" (סגור) בהודעת האישור.

- אם נוהל העדכון נכשל, עיין בחלק "עצות לאיתור תקלות". (←עמוד 119)

**3.** העבר את מתג ההתנעה למצב OFF וצא מהרכב.

**4.** סגור את דלת הנהג ונעל את הדלתות, התרחק לפחות 3 מטרים מהרכב כדי למנוע הפרעות מהמפתח.

**5.** לאחר שיחלפו 5 דקות, התנע שוב את המנוע.

- התוכנה החדשה תיושם.

# 3 חיבור טלפון חכם או התקן תקשורת

---

## שימוש במערכות Apple CarPlay ו-Android Auto..... 59

---

59	הנחיות בטיחות לשימוש במערכות Apple CarPlay ו-Android Auto.....
60	ההגדרות הנדרשות כדי להשתמש ביישומים.....
61	ההגדרות הנדרשות כדי להשתמש ביישומים.....
62	תקני תקשורת הנוגעים ליישום.....
62	Apple CarPlay.....
62	שימוש במערכת Apple CarPlay עם טלפון חכם לא רשום.....
63	שימוש במערכת Apple CarPlay עם טלפון חכם רשום.....
64	השבתת Apple CarPlay.....
65	סקירה כללית.....
65	Android Auto.....
66	שימוש במערכת Android Auto עם טלפון חכם לא רשום.....
67	שימוש במערכת Android Auto עם טלפון חכם רשום.....
68	השבתת Android Auto.....
69	סקירה כללית.....
70	תצוגה בצג שבלוח המחוונים.....

---

## שימוש בתפקוד Bluetooth®..... 52

---

52	המפרטים והפרופילים התואמים של תקשורת Bluetooth®.....
52	מפרטים נתמכים של תקשורת Bluetooth®.....
52	פרופילים תואמים.....
53	רישום טלפון/התקן Bluetooth.....
55	חיבור או ניתוק טלפונים/התקנים Bluetooth.....
56	מצב חיבור אוטומטי.....
56	חיבור ידני.....
57	חיבור מחדש של טלפון/התקן Bluetooth.....
57	מחיקת טלפונים/התקני Bluetooth.....

---

## התחברות לרשת Wi-Fi®..... 57

---

57	הגדרת חיבור Wi-Fi®.....
58	מפרטי רשת Wi-Fi® נתמכים.....
58	התחברות לרשת Wi-Fi®.....
59	מחיקת רשת Wi-Fi®.....

## שימוש בתפקוד Bluetooth®

# המפרטים והפרופילים התואמים של תקשורת Bluetooth®

המערכת תומכת בשירותים הבאים.

## מפרטים נתמכים של תקשורת Bluetooth®

דרישות: גרסה 2.1

המלצות: גרסה 5.2

## פרופילים תואמים

### ◀ HFP (פרופיל דיבורית)

דרישות: גרסה 1.0

המלצות: גרסה 1.8

פרופיל זה מאפשר לבצע שיחות בדיבורית לטלפון באמצעות טלפון נייד. התפקודים כוללים שיחות יוצאות ונכנסות.

### ◀ PBAP (פרופיל גישה לספר טלפונים)

דרישות: גרסה 1.0

המלצות: גרסה 1.2.3

פרופיל לסנכרון נתונים דוגמת אנשי קשר והיסטוריית שיחות

### ◀ MAP (פרופיל גישה להודעות)

המלצות: גרסה 1.4.2

פרופיל זה משמש לתפקודי הודעות בטלפון.

### ◀ SPP (פרופיל יציאה טורית)

המלצות: גרסה 1.2

זהו פרופיל לקישור טלפונים חכמים.

**◀ A2DP (פרופיל מתקדם לשידורי שמע)**

דרישות: גרסה 1.0

המלצות: גרסה 1.4

זהו פרופיל לשידור שמע סטריאופוני או צלילים באיכות גבוהה למערכת השמע.

**◀ AVRCP (פרופיל שלט רחוק לאודיו/וידאו)**

דרישות: גרסה 1.0

המלצות: גרסה 1.6.2

פרופיל לבקרת שמע מרחוק.

**◀ DIP (פרופיל לזיהוי התקנים)**

המלצות: גרסה 1.3

פרופיל לקריאת המידע מהטלפון החכם

**הערה**

- אם הטלפון הסלולרי שלך אינו תומך ב-HFP, רישום טלפון Bluetooth או שימוש בפרופילים PBAP, MAP או SPP בנפרד לא יהיו אפשריים.
- אם הטלפון הסלולרי שלך אינו תומך ב-AVRCP, רישום טלפון Bluetooth או שימוש בפרופילים PBAP, MAP, SPP או A2DP בנפרד לא יהיו אפשריים.
- אם גרסת טלפון/התקן Bluetooth המחובר ישנה מהמומלץ או אינה תואמת, ייתכן שטלפון/התקן Bluetooth לא יתפקד כהלכה.
- אם היישום אינו פועל בצורה חלקה או אם אינו יציב, נתק וחבר שוב את טלפון/התקן Bluetooth דרך Bluetooth (←עמוד 55) ו/או כבל USB (←עמוד 27). אם הבעיה אינה נעלמת, הפעל מחדש את טלפון/התקן Bluetooth.

**רישום טלפון/התקן Bluetooth**

כדי להשתמש במערכת הדיבורית או במערכת שמע Bluetooth, יש צורך ברישום טלפון/התקן Bluetooth במערכת.

לאחר רישום טלפון/התקן Bluetooth, ניתן להשתמש במערכת הדיבורית ובמערכת שמע Bluetooth.

ניתן לרשום עד 7 טלפונים/התקנים Bluetooth.

לא ניתן לבצע את הפעולה במהלך נהיגה.

**1.** הפעל את חיבור Bluetooth של טלפון/התקן Bluetooth שלך.

- תפקוד זה אינו זמין כאשר חיבור Bluetooth בטלפון/התקן Bluetooth שלך נמצא במצב מופסק.

**2.** גע בסמל "📶" בתפריט הראשי. (←עמוד 16)

**3.** ← "Manage Devices" (ניהול התקנים)

## 4. ← "Add" (הוסף)

- אם מופיעה הודעה, פעל לפי ההנחיה במסך.

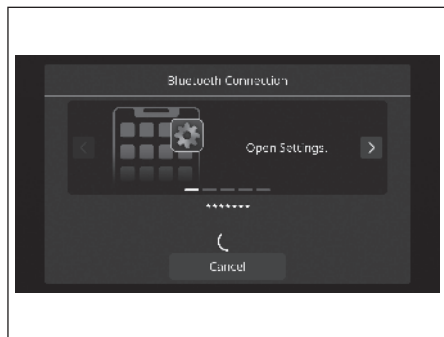

## 5. פעל לפי ההוראות המוצגות כדי להפעיל את הטלפון/התקן Bluetooth.

- "⏪"/"/"⏩": בחר כדי לגלול את ההוראות.
- "Cancel" (ביטול): בחר כדי לבטל את הרישום.
- לקבלת פרטים על הפעלת טלפון/התקן Bluetooth, עיין במדריך המצורף לו.

## 6. רישום באמצעות טלפון/התקן Bluetooth.

- בהתאם לסוג הטלפון/התקן Bluetooth שיחובר, ייתכן שתופיע הודעת אישור רישום במסך טלפון/התקן Bluetooth. הגב ותפעל את הטלפון/התקן Bluetooth בהתאם להודעת האישור.

## הערה

- כדי לרשום מחדש טלפון/התקן Bluetooth לאחר שמחקת אותו מהמערכת, הפעל את הטלפון/התקן Bluetooth ורשום אותו לאחר מחיקת מידע המערכת שנרשם לפני כן מטלפון/התקן Bluetooth.

## 7. ודא שמוצגת הודעה שמציינת כי החיבור מתבצע.

- אם הודעת אישור מופיעה ומבקשת האם להעביר את נתוני אנשי הקשר של הטלפון אל המערכת, בחר בלחצן המתאים.

## 8. לאחר השלמת החיבור, אשר ששם ההתקן המחובר מוצג.

- אם מופיעה הודעת שגיאה, פעל לפי ההנחיה במסך כדי לנסות שוב.

## הערה

- בהתאם לטלפון/התקן Bluetooth שמשתמשים בו, ייתכן שבעקבות חיבור לשקע USB Type-C הוא יירשם במערכת.

## חיבור או ניתוק טלפונים/התקנים Bluetooth

אם נרשם יותר מטלפון/התקן Bluetooth אחד, בחר את טלפון/התקן Bluetooth אליו יש להתחבר.

1. גע בסמל "📶" בתפריט הראשי. (←עמוד 16)
2. ← "Manage Devices" (ניהול התקנים)

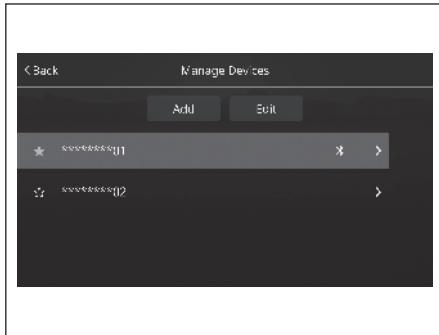

3. בחר בטלפון/התקן Bluetooth שיש לחבר או לנתק.

- נגיעה ב-"📶" לצד שם טלפון/התקן Bluetooth הרצוי משנה את הסמל אל "📶" (צהוב). טלפון/התקן Bluetooth הנבחר יירשם כמועדף ויועבר לראש הרשימה. כשמתג ההתנעה מועבר למצב ACC או למצב ON, ההתקן המועדף שנרשם יחובר באופן אוטומטי. (←עמוד 56)

- טלפון/התקן Bluetooth המחובר כרגע יוצג על רקע כחול. סמלי תפקודים הנמצאים כעת בשימוש מוצגים לצד שם טלפון/התקן Bluetooth.
- אם הטלפון/התקן Bluetooth הרצוי אינו מופיע ברשימה, גע ב-Add (הוסף) כדי לרשום את טלפון/התקן Bluetooth. (←עמוד 53)

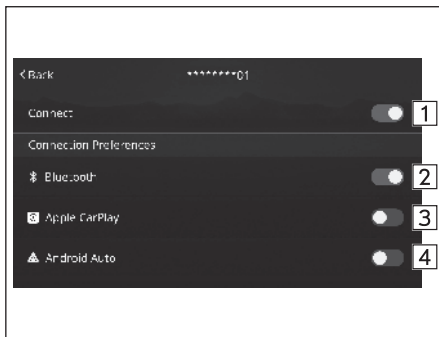

4. כדי לחבר טלפון/התקן Bluetooth, גע באפשרות "Bluetooth" שב-"Connection Preferences" (העדפות חיבור).

- אם האפשרות "Bluetooth" ב-"Connection Preferences" כבר מופעלת, בעקבות הפעלה של "Connect" יחובר טלפון/התקן Bluetooth. העברת "Connect" (חבר) למצב מופסק תנתק את טלפון/התקן Bluetooth.
- כאשר משתמשים ב-"Connection Preferences" (העדפות חיבור), ניתן לבחור את התפקוד שיחובר בעת חיבור טלפון/התקן Bluetooth. אם מופיעה הודעת שגיאה, פעל לפי ההנחיה במסך כדי לנסות שוב.

בחר לחבר/לנתק את התפקוד המאופשר של Connection Preference (העדפות חיבור).	1
בחר כדי לחבר/לנתק את Bluetooth. כאשר "Apple CarPlay" מופעל כאשר "Bluetooth" כבר מאופשר, "Bluetooth" יופסק באופן אוטומטי.	2
בחר כדי לחבר/לנתק את Apple CarPlay. כאשר "Bluetooth" מופעל כאשר "Apple CarPlay" כבר מאופשר, "Apple CarPlay" יופסק באופן אוטומטי.	3*
בחר כדי לחבר/לנתק את Android Auto.	4

\* מוצג כאשר התקן תואם מופעל והתפקוד מאופשר.

## הערה

- ייתכן שיידרש זמן אם החיבור לטלפון/התקן Bluetooth מבוצע במהלך השמעה של שמע Bluetooth.
- בהתאם לסוג טלפון/התקן Bluetooth המחובר, ייתכן שיהיה צורך לבצע שלבים נוספים בטלפון/התקן Bluetooth.

## מצב חיבור אוטומטי

- השאר את הטלפון/התקן Bluetooth במיקום בו ניתן ליצור את החיבור.
- כשמתג ההתנעה במצב ACC או במצב ON, המערכת מחפשת את הטלפון/התקן Bluetooth הרשום הקרוב.
  - אם טלפון/התקן Bluetooth רשום קרוב נרשם במועדפים, ההתקן יחובר באופן אוטומטי. (←עמוד 55)
- אם אין התקנים הרשומים כמועדפים, המערכת תתחבר עם טלפון/התקן Bluetooth רשום שהיה מחובר לאחרונה, אם הוא בקרבת מקום.

## חיבור ידני

כאשר חיבור אוטומטי נכשל, יש צורך לחבר טלפוני/התקני Bluetooth באופן ידני.  
פעל לפי "חיבור או ניתוק טלפונים/התקנים Bluetooth". (←עמוד 55)

## חיבור מחדש של טלפון/התקן Bluetooth

אם טלפון/התקן Bluetooth התנתק בשל קליטה גרועה מרשת Bluetooth, המערכת תחבר מחדש את טלפון/התקן Bluetooth.

- אם טלפון/התקן Bluetooth ינותק בכוונה, כגון על-ידי העברתו למצב מופסק, הפעולה לא תתרחש. חבר מחדש את הטלפון/התקן Bluetooth באופן ידני.

## מחיקת טלפונים/התקני Bluetooth

1. גע בסמל "Bluetooth" בתפריט הראשי. (←עמוד 16)
2. ← "Manage Devices" (ניהול התקנים)
3. ← "Edit" (עריכה)
4. גע ב-"Bluetooth" של טלפון/התקן Bluetooth שברצונך למחוק.
5. גע ב-"Delete" (מחק) כאשר מופיעה הודעת האישור.

### הערה

- טלפון/התקן Bluetooth עדיין יכול מידע מהמערכת אפילו לאחר מחיקת טלפון/התקן Bluetooth. הפעל את טלפון/התקן Bluetooth כדי למחוק את מידע המערכת שנשמר בטלפון/התקן Bluetooth.

## התחברות לרשת Wi-Fi®

### הגדרת חיבור Wi-Fi®

#### ⚠ אזהרה

- השתמש בהתקני Wi-Fi® רק כאשר בטוח וחוקי לעשות זאת.
- מערכת זו מצוידת באנטנות Wi-Fi®. אנשים עם קוצב לב מלאכותי קבוע, קוצב סנכרון מחדש של התכונות החדרים או קוצב לב מלאכותי ודפיברילטור קבוע חייבים לשמור מרחק סביר מאנטנות Wi-Fi®. גלי רדיו עלולים להשפיע על הפעולה של התקנים כאלה.
- לפני השימוש בהתקני Wi-Fi®, אנשים עם התקנים רפואיים חשמליים שאינם קוצב לב מלאכותי קבוע, קוצב סנכרון מחדש של התכונות החדרים או קוצב לב מלאכותי ודפיברילטור קבוע צריכים לפנות ליצרן ההתקן לקבלת מידע על הפעולה שלו תחת ההשפעה של גלי רדיו. לגלי רדיו עלולה להיות השפעה לא צפויה על פעולה של התקנים רפואיים כאלה.

### הערה

- חיבור Wi-Fi® אינו זמין במדינות/אזורים מסוימים.

## מפרטי רשת Wi-Fi® נתמכים

המערכת יכולה להתחבר לרשת Wi-Fi® התומכת בתקנים הבאים.

- תקני תקשורת:
  - IEEE802.11a -
  - IEEE802.11b -
  - IEEE802.11g -
  - IEEE802.11n -
  - IEEE802.11ac -
- אבטחה:
  - WPA2™ -
  - WPA3™ -

## הערה

- WPA2 ו-WPA3 הם סימנים רשומים של Wi-Fi Alliance®.
- מכיוון שתחום התדרים המשמש ל-Wi-Fi® משתנה בהתאם למדינה או לאזור, ייתכן שלא יהיה ניתן להשתמש בתחום 5GHz.

## התחברות לרשת Wi-Fi®

1. גע בסמל "📶" בתפריט הראשי. (←עמוד 16)
  2. ← "Network Connection" (חיבור רשת)
  3. ← "Wi-Fi Settings for Software Update/Map Update" (הגדרות Wi-Fi לעדכוני תוכנה/עדכוני מפה)
  4. בחר את הסמל מימין ל-"Wi-Fi" כדי להפעיל את תפקוד Wi-Fi®.
  5. גע ב-"Available Networks" (רשתות זמינות).
  6. בחר את הרשת הרצויה.
- כשאתה בוחר רשת שמופיע לגביה הסמל "📶" ומוצג מסך להזנת סיסמה, עליך להזין את הסיסמה.
  - "Add" (הוסף): בחר כדי להוסיף רשתות זמינות שאינן מוצגות בחיפוש. כדי להתחבר, הזן את שם הרשת, בחר בסוג האבטחה וגע ב-"Join" (הצטרפות).

## מחיקת רשת Wi-Fi®

1. גע בסמל "📶" בתפריט הראשי. (←עמוד 16)
2. ← "Network Connection" (חיבור רשת)
3. ← "Wi-Fi Settings for Software Update/Map Update" (הגדרות Wi-Fi לעדכוני תוכנה/עדכוני מפה)
4. בחר את הסמל מימין ל-"Wi-Fi" כדי להפסיק את הפעולה של תפקוד Wi-Fi®.
5. גע ב-"Preferred Networks" (רשתות מועדפות).
6. ← Delete (מחק)
7. גע ב-"🗑️" של רשת Wi-Fi® שברצונך למחוק.
8. ← "Delete" (מחיקה)

## שימוש במערכות Android Auto-I Apple CarPlay

### הנחיות בטיחות לשימוש במערכות Apple CarPlay Android Auto-I

הנחיות בטיחות שיש להכיר בעת השימוש ביישומים מוצגות להלן. בפרק זה, נתייחס להתקני iPhone או Android כ"טלפון חכם".

#### ⚠️ אזהרה

- אסור לחבר או להפעיל טלפון חכם בזמן הנהיגה.
- הקפד להחנות את הרכב במקום בטוח בעת חיבור או הפעלה של הטלפון החכם.
- מערכת זו מצוידת באנטנות Wi-Fi®. אנשים עם קוצב לב מלאכותי קבוע, קוצב סנכרון מחדש של התכווצות החדרים או קוצב לב מלאכותי ודפיברילטור קבוע חייבים לשמור מרחק סביר מאנטנות Wi-Fi®. גלי רדיו עלולים להשפיע על הפעולה של התקנים כאלה.
- לפני השימוש בהתקני Wi-Fi®, אנשים עם התקנים רפואיים חשמליים שאינם קוצב לב מלאכותי קבוע, קוצב סנכרון מחדש של התכווצות החדרים או קוצב לב מלאכותי ודפיברילטור קבוע צריכים לפנות ליצרן ההתקן לקבלת מידע על הפעולה שלו תחת ההשפעה של גלי רדיו. לגלי רדיו עלולה להיות השפעה לא צפויה על פעולה של התקנים רפואיים כאלה.

#### ⚠️ זהירות

- אסור להשאיר את הטלפון החכם ברכב. במיוחד, כאשר טמפרטורות גבוהות בתוך הרכב עלולות לגרום נזק לטלפון החכם.
- אסור ללחוץ או להפעיל לחץ לא הכרחי על הטלפון החכם כאשר הוא מחובר, מכיוון שהדבר עלול לגרום נזק לטלפון החכם או למחבר שלו.
- אם מחברים את הטלפון החכם דרך USB, אסור להכניס חפצים זרים לשקע USB, מכיוון שהדבר עלול לגרום נזק לטלפון החכם או למחבר שלו.

## הערה

- בהתאם ליישום, תפקודים מסוימים אינם זמינים במהלך הנהיגה מסיבות בטיחות.
- כדי להגביר למקסימום את קליטת האות, הביצועים והדיוק של הטלפון החכם, הקפד להניח את הטלפון החכם קרוב ככל האפשר למערכת, תוך הקפדה לאחסן אותו בבטיחות במהלך הנהיגה.
- בעת חיבור הטלפון החכם דרך USB, השתמש בכבלים המקוריים המסופקים עם הטלפון החכם או בכבלים שווי-ערך (בעלי אישור) מצד שלישי.
- אם טלפון חכם מחובר לשקע USB, העברת מתג ההתנעה ל-ACC או ON תפעיל את טעינת הטלפון החכם.
- אם מחברים את הטלפון החכם דרך USB, ייתכן שהטלפון החכם לא יזוהה כאשר מתג ההתנעה מועבר ל-ACC או ON. במקרה זה, נתק את הטלפון החכם וחבר אותו מחדש.
- הדיוק של המידע המוצג או ביצועי קליטת האות תלויים בטלפון החכם או בהתקן המחובר, והחיבור האלחוטי שלו.
- להוראות הפעלה של הטלפון החכם, עיין במדריך ההוראות המצורף אליו.
- פעל לפי נוהלי ההפעלה המסוימים של יישום הטלפון החכם.
- בעת חיבור התקן דרך Bluetooth, מהירות החיבור עשויה להיות נמוכה יותר מזו של USB.
- אם היישום אינו פועל בצורה חלקה או אם אינו יציב, נתק וחבר שוב את הטלפון החכם דרך Bluetooth (←עמוד 55) ו/או כבל USB (←עמוד 27). אם הבעיה אינה נעלמת, הפעל מחדש את הטלפון החכם.

## הגדרות הנדרשות כדי להשתמש ביישומים

- כדי להשתמש ביישום במערכת הזו, היישום חייב להיות מותקן בטלפון החכם שלך.
- חפש והורד את היישום מהיישומים לטלפון החכם שלך.
  - iPhone : iTunes App Store
  - התקן Android : Google Play Store
- צור חשבון והתחבר ליישום בטלפון החכם.

## הערה

- השתמש בגרסה העדכנית של היישום.
- Apple CarPlay אינו דורש את התקנת היישום. עיין ב"Apple CarPlay" לקבלת פרטים על הפעלת Apple CarPlay. (←עמוד 62)

## ההגדרות הנדרשות כדי להשתמש ביישומים

הדרישות לשימוש בשירותי תוכן מחובר של יישום במערכת.

- הגרסה העדכנית של המערכת תואמת ליישום(מי) התוכן המחובר של הטלפון החכם, והיא יורדת לטלפון החכם שלך.
- חשבון נוכחי עם ספק שירות תוכן אלחוטי.
- תוכנית נתונים לטלפון חכם: אם תוכנית הנתונים של הטלפון החכם אינה מספקת שימוש בלתי-מוגבל בנתונים, ייתכן שיחולו חיובים מספק השירות על גישה לתוכן מחובר דרך רשתות סלולריות 3G, 4G, Wi-Fi®, או 4G LTE.
- חיבור לאינטרנט דרך רשתות 3G, 4G, Wi-Fi®, או 4G LTE.

### הערה

- שינויים במפרטי המוצר עלולים לגרום להבדלים בין תוכן המדריך לבין מאפייני המוצר.
- היזהר שלא לחרוג ממגבלת השימוש בנתונים בטלפון החכם שלך. פעולה כזו עלולה לגרום לחיובים נוספים על שימוש בנתונים מספק השירות שלך.
- מגבלות:
  - גישה לתוכן מחובר מבוסס-יישום תהיה תלויה בזמינות רשת סלולרית ו/או כיסוי רשת Wi-Fi® כדי לאפשר לטלפון החכם שלך להתחבר לאינטרנט.
  - זמינות השירות עשויה להיות מוגבלת מהבחינה הגיאוגרפית או האזורית. פנה לספק שירות התוכן המחובר האלחוטי לקבלת מידע נוסף.
  - היכולת של המוצר לגשת לתוכן מחובר עשויה להשתנות ללא הודעה מוקדמת ועשויה להיות מושפעת על-ידי אחד הדברים הבאים: נושאי תאימות עם גרסאות קושחה עתידיות של הטלפון החכם; נושאי תאימות עם גרסאות עתידיות של יישום(מי) התוכן המחובר עבור הטלפון החכם; שינויים או הפסקה של יישום(מי) התוכן המחובר או השירות על-ידי הספק שלו.
- מכיוון שיישומים מסוימים משתמשים באותות מלווייני GPS ומתחנות שידור אלחוטיות, ייתכן שהם לא יפעלו בצורה תקינה במיקומים הבאים.
  - במנהרות
  - בחניונים תת-קרקעיים
  - מחוץ לטווח התקשורת האלחוטית, כגון באזורים כפריים מסוימים
  - כאשר רשת התקשורת האלחוטית עמוסה, או כאשר התקשורת מוגבלת
- בהתאם למצבים ולסביבה, ייתכן שהאות יהיה חלש או שלא יהיה ניתן לקלוט אותו. במקרים כאלה, עלולה להתרחש שגיאה.
- המנני האלחוטי צריך לשלם על החיובים על התקשורת ושיחות הטלפון.
- אם תאבד את נתונים בטלפון החכם או בהתקן אחר תוך-כדי השימוש במערכת, לא יינתן פיצוי על הנתונים האבודים.
- SUBARU CORPORATION אינה מספקת ערובה לתוכן המסופק על-ידי היישום.
- היישום עשוי שלא לפעול עקב גורמים בטלפון החכם, ביישומי הטלפון החכם או בתחנות. SUBARU CORPORATION אינה מקבלת על עצמה כל אחריות לכך.

## תקני תקשורת הנוגעים ליישום

לחיבור Wireless Apple CarPlay או Wireless Android Auto, משתמשים בתקשורת Wi-Fi®. הרכב תואם לתקני תקשורת Wi-Fi® הבאים:

- תקני תקשורת:
  - IEEE802.11a -
  - IEEE802.11b -
  - IEEE802.11g -
  - IEEE802.11n -
  - IEEE802.11ac -
- אבטחה:
  - WPA2™ -
  - WPA3™ -

### הערה

- WPA2 ו-WPA3 הם סימנים רשומים של Wi-Fi Alliance®.
- מכיוון שתחום התדרים המשמש ל-Wi-Fi® משתנה בהתאם למדינה או לאזור, ייתכן שלא יהיה ניתן להשתמש בתחום 5GHz.

## Apple CarPlay

ניתן להשתמש ב-Apple CarPlay כדי להציג Apple Maps, להשמיע מוזיקה ולחייג שיחות על-ידי חיבור התקן Apple CarPlay למערכת. ניתן גם להפעיל יישומים נתמכים.

- לפרטים על השירותים או הפעולות, עיין באתר Apple CarPlay.

<https://www.apple.com/ios/carplay/>

כדי לאפשר את השימוש ביישום Apple CarPlay במערכת הרכב, רשום התקן התואם ל-Apple CarPlay במערכת הרכב והתחבר אליו באופן אלחוטי.

### הערה

- לפני השימוש בתפקוד הזה יש להפעיל את היישום Apple CarPlay בהגדרות ההגבלה של התקני Apple CarPlay.

## שימוש במערכת Apple CarPlay עם טלפון חכם לא רשום

### חיבור ההתקן Apple CarPlay

1. גע בסמל "📶" בתפריט הראשי. (←עמוד 16)
2. ← "Manage Devices" (ניהול התקנים)

3. ← "Add" (הוסף)

- אם מופיעה הודעה, פעל לפי ההנחיה במסך.

4. פעל לפי שלבים 5 עד 7 בנושא "רישום טלפון/התקן Bluetooth". (←עמוד 53)

5. ודא שמוצגת הודעה שבה אתה נשאל אם אתה מעוניין להשתמש במערכת Apple CarPlay, וגע באפשרות "Yes" (כן).

- מערכת Apple CarPlay תופעל.
- אם נוגעים ב-"No" (לא), Apple CarPlay לא יופעל. ההתקן המחובר יזוהה כהתקן Bluetooth. (←עמוד 98)

**שימוש במערכת Apple CarPlay עם טלפון חכם רשום**

**חיבור ההתקן Apple CarPlay**

1. גע בסמל "⚙️" בתפריט הראשי. (←עמוד 16)

2. ← "Manage Devices" (ניהול התקנים)

3. בחר מרשימת ההתקנים את ההתקן הרצוי המשמש עבור Apple CarPlay.

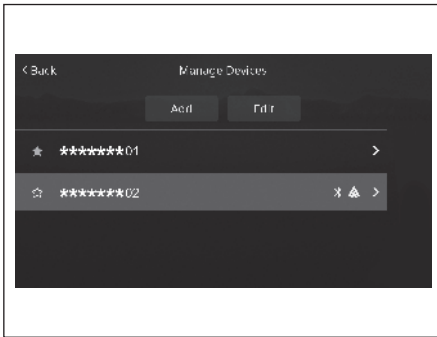

4. ברשימת "Connection Preferences" (העדפות חיבור), בחר בסמל שלצד "Apple CarPlay" כדי להפעיל את המערכת.

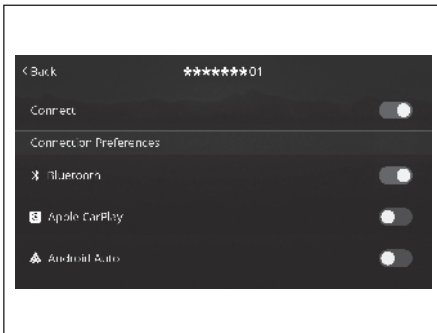

## השבתת Apple CarPlay

1. גע בסמל "📱" בתפריט הראשי. (←עמוד 16)

2. ← "Manage Devices" (ניהול התקנים)

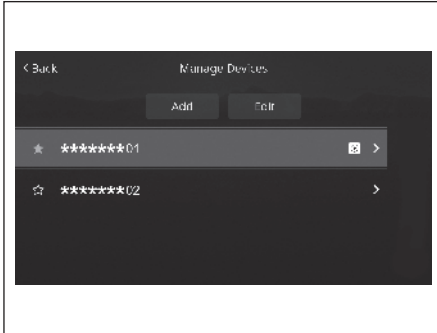

3. מרשימת ההתקנים, בחר בהתקן שאתה מעוניין להשבית בו את מערכת Apple CarPlay.

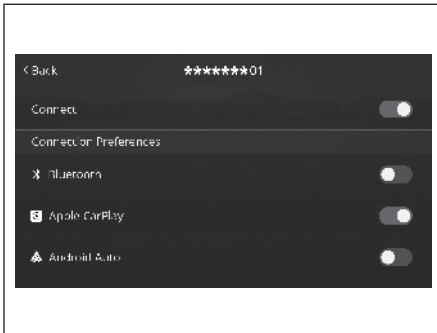

4. ברשימת "Connection Preferences" (העדפות חיבור), בחר בסמל שלצד המערכת "Apple CarPlay" כדי להשבית את המערכת.

## סקירה כללית

כדי להציג את המסך של מערכת Apple CarPlay, גע בסמל "▶" בתפריט הראשי, או גע ב-"Apple CarPlay" במסך היישומים. (←עמוד 16, 19)

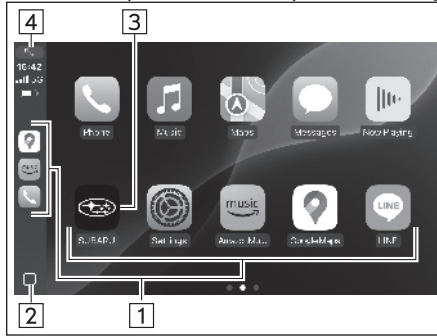

מציג את לחצני היישום. בחר כדי להפעיל את היישום.	1
בחר כדי לשנות את מסך הבית של Apple CarPlay.	2
לאחר הבחירה, המסך של מערכת Apple CarPlay יופיע כמסך הבית.	3
בחר כדי להציג מסך וידיאו מלא.	4

## הערה

- המסך המוצג יהיה שונה, בהתאם להתקן ה-Apple CarPlay המחובר.
- כשמתמשים במערכת Apple CarPlay ולוחצים לחיצה ממושכת על המתג של הסיוע הקולי בגלגל ההגה, מופעל תפקוד הזיהוי הקולי של מערכת Apple CarPlay.

## הסבר על ההתקנים הנתמכים

המערכת תומכת ב-iOS 18.1.1 ומעלה.

## Android Auto

ניתן להשתמש ב-Android Auto כדי להציג את Google Maps, להשמיע מוזיקה ולחייג שיחות על-ידי חיבור התקן Android Auto למערכת. ניתן גם להפעיל יישומים נתמכים.

- לפרטים על השירותים או הפעולות, עיין באתר Android Auto.

<https://www.android.com/auto/>

<https://support.google.com/androidauto/>

- ניתן להשתמש ביישום Android Auto באחת השיטות הבאות:
- רשום התקן התואם ל-Android Auto למערכת הרכב וחבר אותו באופן אלחוטי.
  - חבר התקן התואם ל-Android Auto לשקע USB.

## הערה

- השתמש בכבל USB מקורי תקין בעת חיבור ל-USB לשימוש ב-Android Auto.
- כדי להשתמש בתפקוד זה, ודא כי התקן Android Auto מוגדר לאשר חיבור מהרכב החדש.
- על-פי הדגם, עוצמת המענה של תפקוד הזיהוי הקולי של Android Auto יכולה להיות שונה מהגדרת עוצמת הקול של תפקודים אחרים. הגדר את העוצמה לרמה נוחה לשמיעה.

## שימוש במערכת Android Auto עם טלפון חכם לא רשום

### חיבור התקן Android Auto דרך USB

1. חבר התקן. (חיבור לשקע Type-C) (←עמוד 27).
2. ודא שמוצגת הודעה שבה אתה נשאל אם אתה מעוניין להשתמש במערכת Android Auto, וגע באפשרות "Yes" (כן).
- מערכת Android Auto תופעל.
- אם נוגעים ב-"No" (לא), Android Auto לא יופעל. ההתקן המחובר יזוהה כהתקן Bluetooth. (←עמוד 98)

### חיבור אלחוטי של התקן Android Auto (רק במדינות/אזורים שניתן להשתמש בהם בתחום תדרים של 5 GHz עבור Wi-Fi®)

1. גע בסמל "📶" בתפריט הראשי. (←עמוד 16)
2. ← "Manage Devices" (ניהול התקנים)
3. ← "Add" (הוסף)
- אם מופיעה הודעה, פעל לפי ההנחיה במסך.
4. פעל לפי שלבים 5 עד 7 בנושא "רישום טלפון/התקן Bluetooth". (←עמוד 53)
5. ודא שמוצגת הודעה שבה אתה נשאל אם אתה מעוניין להשתמש במערכת Android Auto, וגע באפשרות "Yes" (כן).
- מערכת Android Auto תופעל.
- אם נוגעים ב-"No" (לא), Android Auto לא יופעל. ההתקן המחובר יזוהה כהתקן Bluetooth. (←עמוד 98)

## שימוש במערכת Android Auto עם טלפון חכם רשום

### חיבור התקן Android Auto דרך USB

1. חבר התקן. (חיבור לשקע Type-C) (←עמוד 27)
  - מערכת Android Auto תופעל.
  - אם מופיעה הודעה לגבי השימוש במערכת Android Auto, גע באפשרות "Yes". אם נוגעים ב-"No" (לא), Android Auto לא יופעל. ההתקן המחובר יזוהה כהתקן Bluetooth. (←עמוד 98)

#### הערה

- אם מערכת Android Auto לא הופעלה, הצג את הרשימה של העדפות החיבור והפעל את Android Auto. (←עמוד 55)

### חיבור אלחוטי של התקן Android Auto (רק במדינות/אזורים שניתן להשתמש בהם בתחום תדרים של 5 GHz עבור Wi-Fi®)

1. גע בסמל "📶" בתפריט הראשי. (←עמוד 16)
2. ← "Manage Devices" (ניהול התקנים)

3. בחר מרשימת ההתקנים את ההתקן הרצוי המשמש עבור Android Auto.

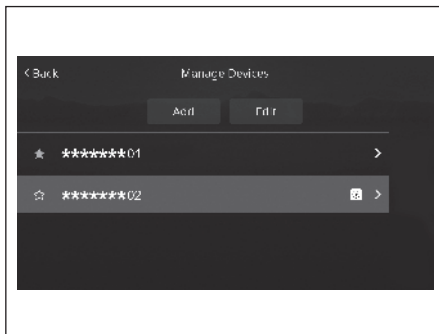

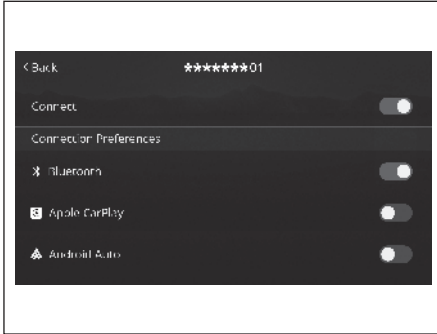

4. ברשימת "Connection Preferences" (העדפות חיבור), בחר בסמל שלצד "Android Auto" כדי להפעיל את המערכת.

## השבתת Android Auto

1. גע בסמל "⚙️" בתפריט הראשי. (←עמוד 16)

2. ← "Manage Devices" (ניהול התקנים)

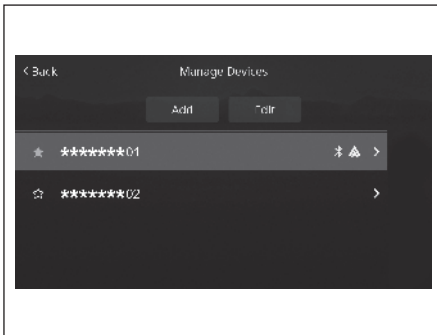

3. מרשימת ההתקנים, בחר בהתקן שאתה מעוניין להשבית בו את מערכת Android Auto.

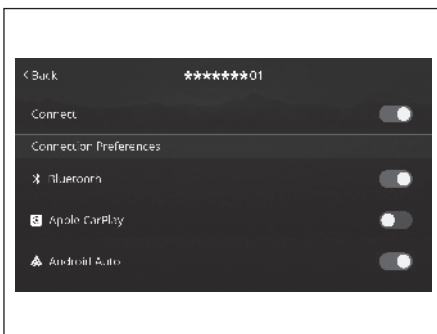

4. ברשימת "Connection Preferences" (העדפות חיבור), בחר בסמל שלצד "Android Auto" כדי להשבית את המערכת.

## סקירה כללית

כדי להציג את המסך של מערכת Android Auto, גע בסמל "▲" בתפריט הראשי, או גע ב-"Android Auto" במסך היישומים. (←עמוד 16, 19)

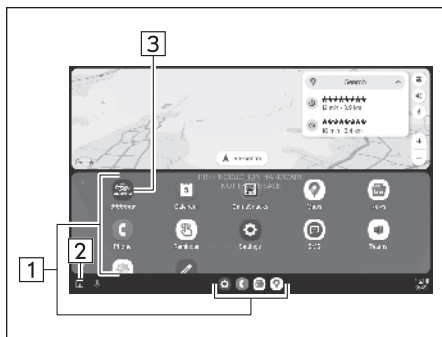

מציג את לחצני היישום. בחר כדי להפעיל את היישום.

1

בחר כדי לשנות את מסך הבית של Android Auto.

2

לאחר הבחירה, המסך של מערכת Android Auto יופיע כמסך הבית.

3

## הערה

- המסך המוצג יהיה שונה, בהתאם להתקן ה-Android המחובר.
- כשמתמשים במערכת Android Auto ולוחצים לחיצה ממושכת על המתג של הסיוע הקולי בגלגל ההגה, מופעל תפקוד הזיהוי הקולי של מערכת Android Auto.

## הסבר על המכשירים הנתמכים

המערכת תומכת ב-Android 15 ומעלה.

## תצוגה בצג שבלוח המחוונים

במסך הבסיסי שבלוח המחוונים אפשר לראות חלק מהמידע של מערכות Apple CarPlay/ Android Auto שמופיע בצג המידע המרכזי.

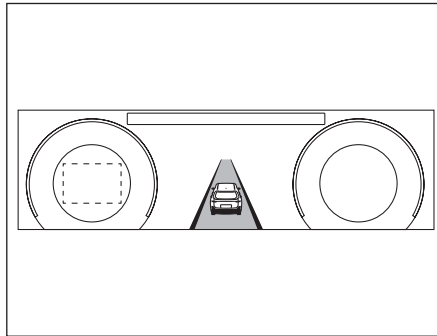

כשבחרים במצב המפה בצג שבלוח המחוונים ומשתמשים ב-Apple Maps במערכת Apple CarPlay או ב-Google Maps במערכת Android Auto כדי להפעיל הנחיות מסלול, בצג שבלוח המחוונים יופיע המסך של הנחיות המסלול של Apple Maps או Google Maps. לגבי מערכת Android Auto, מסך המפות של Google Maps מופיע כשמערכת Android Auto מופעלת.

להוראות לבחירה במצב המפה, עיין בספר הנהג של הרכב. לא ניתן להפעיל את המפות המוצגות בצג בלוח המחוונים.

כדי לשנות את המפות המוצגות בצג בלוח המחוונים מאלה של Apple Maps/Google Maps למפות מערכת הניווט המקורית, התחל את הנחיית המסלול במערכת הניווט המקורית או השבת את Apple CarPlay/Android Auto.

# 4 טלפון

79	.....Bluetooth דיבור בטלפון
80	..... שיחה ממתינה
81	.. Bluetooth תפקוד הודעות בטלפון
82	..... קבלת הודעה
83	..... קריאת הודעות
84	..... מענה להודעה (מענה מהיר)
84	..... שליחת הודעה קצרה חדשה
84	..... חיוג לשולח ההודעה
85	..... תצוגה בצג שבלוח המחוונים

---

<b>הפעלת הטלפון (מערכת דיבורית לטלפונים סלולריים)</b>	
72	..... מסך Phone (טלפון) התפקודים הזמינים
73	..... Bluetooth כשמתמשים בטלפון
73	..... מספר פעולות בסיסיות
74	..... Bluetooth רישום/חיבור של טלפון
75	..... שימוש במתג הטלפון/מיקרופון
	הסבר על אנשי הקשר
76	..... ברשימת אנשי הקשר
76	..... Bluetooth חיוג בטלפון
76	... באמצעות רשימת שיחות אחרונות
77	..... באמצעות רשימת המועדפים
78	..... באמצעות לוח מקשים לחיוג
78	..... באמצעות רשימת אנשי קשר
79	.... Bluetooth קבלת שיחות בטלפון
79	..... שיחות נכנסות

## הפעלת הטלפון (מערכת דיבורית לטלפונים סלולריים)





### מסך Phone (טלפון)

- ניתן לגשת למסך הטלפון באמצעות השיטות הבאות:
- גע בסמל "☎" בתפריט הראשי. (←עמוד 16)
  - לחץ על המתג  בגלגל ההגה.

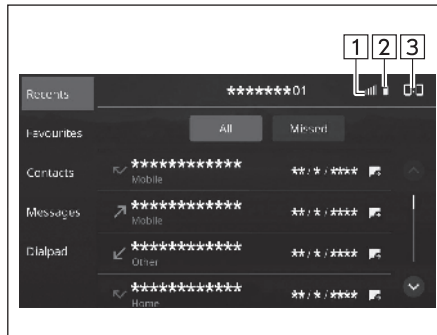
#### הערה

- אם מוצגת הודעה, בצע את הרישום או החיבור בהתאם להוראות שיוצגו. (←עמוד 53, 55)
- כשמשמשים במערכות Apple CarPlay/Android Auto, הסמל "☎" שבתפריט הראשי יוחלף בסמל המתאים.
- גע בסמל "▶" כדי להפעיל את מערכת Apple CarPlay. (←עמוד 65)
- גע בסמל "▲" כדי להפעיל את מערכת Android Auto. (←עמוד 69)



<p style="text-align: center;">  ירודה ↔  מעולה         </p> <p>הצגת רמת הקליטה של הטלפון. אם הטלפון הסלולרי אינו מחובר דרך Bluetooth, הסמל הזה לא יוצג. רמת הקליטה אינה תואמת תמיד לרמה המוצגת בטלפון הסלולרי. ייתכן שרמת הקליטה לא תוצג בהתאם לטלפון שברשותך.</p>	1
<p style="text-align: center;">  נמוכה ↔  מלאה         </p> <p>הצגת רמת הטעינה של סוללת התקן Bluetooth. הרמה המוצגת אינה תואמת תמיד לרמה המוצגת בהתקן Bluetooth.</p>	2
<p style="text-align: center;">יוצג מסך ההגדרות לניהול ההתקנים. (←עמוד 42)</p>	3

## התפקודים הזמינים כשמתמשים בטלפון Bluetooth

רישום טלפון/התקן Bluetooth: ← עמוד 53	הפעלת הטלפון
חיוג בטלפון Bluetooth: ← עמוד 76	
קבלת שיחות בטלפון Bluetooth: ← עמוד 79	
דיבור בטלפון Bluetooth: ← עמוד 79	
שימוש בתפקוד ההודעות של טלפון Bluetooth: ← עמוד 81	תפקוד הודעות
הגדרת טלפון/התקן Bluetooth: ← עמוד 43	הגדרת הטלפון

## מספר פעולות בסיסיות

מערכת הדיבורית מאפשרת עריכה וקבלה של שיחות ללא הסרת הידיים מגלגל ההגה. מערכת זו תומכת ב-Bluetooth. Bluetooth היא מערכת נתונים אלחוטית המאפשרת שימוש בטלפונים סלולריים ללא חיבור בכבל או הכנסה לעריסה. להלן הסבר על נוהלי הפעלה של הטלפון.

### ⚠ אזהרה

- בעת נהיגה, אסור להשתמש בטלפון סלולרי או לחבר טלפון Bluetooth.
- מערכת זו מצוידת באנטנות Bluetooth. אנשים עם קוצב לב מלאכותי קבוע, קוצב סנכרון מחדש של התכונות החדרים או קוצב לב מלאכותי ודפיברילטור קבוע חייבים לשמור מרחק סביר מאנטנות Bluetooth. גלי רדיו עלולים להשפיע על הפעולה של התקנים כאלה.
- לפני השימוש בטלפון Bluetooth, אנשים עם התקנים רפואיים חשמליים שאינם קוצב לב מלאכותי קבוע, קוצב סנכרון מחדש של התכונות החדרים או קוצב לב מלאכותי ודפיברילטור קבוע צריכים לפנות ליצרן ההתקן לקבלת מידע על הפעולה שלו תחת ההשפעה של גלי רדיו. לגלי רדיו עלולה להיות השפעה לא צפויה על פעולה של התקנים רפואיים כאלה.

### ⚠ זהירות

- אסור להשאיר טלפון סלולרי ברכב. הטמפרטורה ברכב עלולה לעלות לרמה שתגרום לנזק לטלפון.

## הערה

- אם הטלפון הסלולרי שלך אינו תומך ב-Bluetooth, המערכת לא תוכל לתפקד. ייתכן שתפקודים מסוימים לא יהיו זמינים בהתאם לסוג הטלפון הסלולרי.
- ייתכן שהמערכת לא תפעל במצבים הבאים:
  - הטלפון הסלולרי כבוי.
  - המיקום הנוכחי נמצא מחוץ לאזור התקשורת.
  - הטלפון הסלולרי שלך אינו מחובר.
  - מתח סוללה נמוך של הטלפון הסלולרי.
- בעת שימוש בתפקוד הדיבורית ובתפקודי Bluetooth האחרים בו-זמנית, עלולות להתרחש הבעיות הבאות:
  - חיבור Bluetooth עלול להתנתק.
  - ייתכן שיישמעו רעשים בעת השמעת קול דרך תפקוד Bluetooth.
- קול הצד האחר יושמע מהרמקולים הקדמיים. מערכת השמע תושתק במהלך שיחות טלפון או בעת שימוש בפקודות הקול של הדיבורית.
- אל תדבר במקביל לצד האחר בשיחת הטלפון. אם שני הצדדים ידברו בו-זמנית, ייתכן שהצד האחר לא ישמע את מה שאמרת. (זו אינה תקלה.)
- שמור על עוצמת קול נמוכה של שיחת הטלפון. אחרת, הקול של הצד האחר יישמע גם מחוץ למכונית והדהוד הקול יתגבר. בעת דיבור בטלפון, דבר בבירור לעבר המיקרופון.
- הצד האחר עשוי שלא לשמוע אותך בבירור בעת:
  - נסיעה בכביש שאינו סלול. (יוצרת רעש תנועה חריג).
  - נסיעה במהירות גבוהה.
  - נסיעה עם חלון פתוח.
  - כשאוויר מהמניפה זורם ישירות לכיוון המיקרופון.
  - הקול של מפוח מיזוג האוויר חזק.
  - קיימת השפעה שלילית על איכות הקול עקב הטלפון ו/או הרשת בהם משתמשים.

## רישום/חיבור של טלפון Bluetooth

כדי להשתמש במערכת הדיבורית של טלפונים סלולריים, יש צורך ברישום הטלפון הסלולרי במערכת. (←עמוד 53)

## תצוגת המצב של טלפון Bluetooth

המצב של טלפון Bluetooth מופיע בפינה הימנית העליונה של המסך. (←עמוד 76)

## שימוש במתג הטלפון/מיקרופון

### ◀ מתג גלגל ההגה

בלחיצה על מתג הטלפון, ניתן לקבל שיחה או לנתק אותה מבלי להסיר את הידיים מגלגל ההגה.

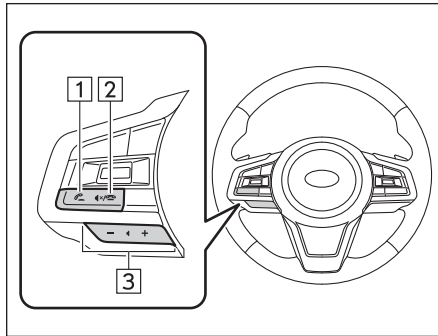

1 מתג חיוג

2 מתג ניתוק

3 מתג בקרת עוצמת הקול  
● לחץ על צד "+" כדי להגביר את עוצמת הקול.  
● לחץ על צד "-" כדי להחליש את עוצמת הקול.

### ◀ מיקרופון

המיקרופון משמש בעת דיבור בטלפון.

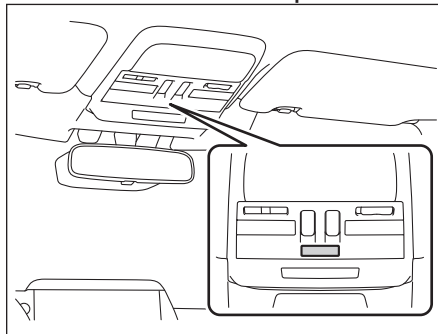

## הסבר על אנשי הקשר ברשימת אנשי הקשר

- הנתונים הבאים מאוחסנים עבור כל טלפון רשום. כאשר טלפון אחר מחובר, לא ניתן לקרוא את הנתונים הרשומים הבאים:
  - נתוני אנשי הקשר
  - נתוני היסטוריית שיחות
  - נתוני מועדפים
  - כל הגדרות הטלפונים

### הערה

- בעת מחיקת רישום של טלפון, יימחק גם המידע המופיע לעיל.

## חיוג בטלפון Bluetooth

לאחר רישום טלפון Bluetooth, ניתן לחייג שיחת טלפון באמצעות מערכת הדיבורית. קיימות מספר שיטות לחייג שיחת טלפון, כמתואר להלן.

1. הצג את מסך הטלפון. (←עמוד 72)

2. בחר את הלחצן ממנו תרצה לחייג.

- באמצעות רשימת שיחות אחרונות: ←עמוד 76
- באמצעות רשימת המועדפים: ←עמוד 77
- לפי לוח מקשים לחיוג<sup>1</sup>: ←עמוד 78
- באמצעות רשימת אנשי קשר: ←עמוד 78
- באמצעות SMS/MMS: ←עמוד 84
- באמצעות שיחה לנקודת עניין<sup>2</sup>
- באמצעות מערכת הסיוע הקולי: ←עמוד 28

<sup>1</sup>: לא ניתן לבצע את הפעולה במהלך נהיגה.

<sup>2</sup>: אם קיים

## באמצעות רשימת שיחות אחרונות

1. הצג את מסך הטלפון. (←עמוד 72)

2. גע ב-"Recents" (שיחות אחרונות) ובחר את איש הקשר הרצוי.

- יוצג מסך שיחה יוצאת.

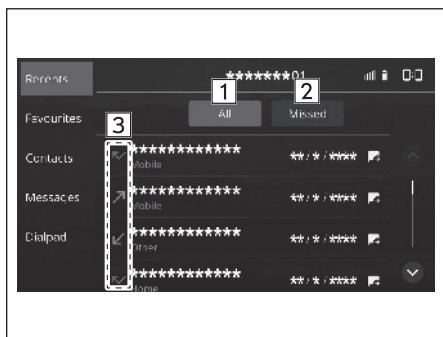

בחר כדי להציג את כל פריטי ההיסטוריה של השיחות האחרונות.

1

בחר כדי להציג שיחות שלא נענו.

2

מציג את סמלי סוג השיחה.  
 " שיחה שלא נענתה  
 " שיחה נכנסת  
 " שיחה יוצאת

3

4

## הערה

- לחיצה על המתג בגלגל ההגה תבצע חיוג למספר הטלפון המוצג בראש הרשימה.
- כאשר נכנסת שיחה ממספר טלפון הרשום ברשימת אנשי הקשר, יוצג השם.
- ייתכן שלא תהיה אפשרות לחייג שיחות בינלאומיות, בהתאם לסוג הטלפון הסלולרי שלך.

## באמצעות רשימת המועדפים

ניתן לבצע שיחות לאנשי קשר שנרשמו כמועדפים בטלפון Bluetooth המחובר.

1. הצג את מסך הטלפון. (← עמוד 72)

2. גע ב-"Favourites" (מועדפים) ובחר את איש הקשר הרצוי.

- כשמופיע הסמל לצד איש הקשר הרצוי, כשבוחרים בו מוצג מסך השיחות היוצאות.

3. גע ב-" לצד המספר הרצוי.

- יוצג מסך שיחה יוצאת.

## הערה

- ניתן להוריד עד 50 מועדפים ולהציג אותם במסך המועדפים. (ירדו עד 5 מספרי טלפון לכל מועדף).
- כשהאפשרות "Sync" (סנכרון) מופעלת, מתבצעת הורדה אוטומטית של המועדפים. (←עמוד 43)
- ניתן למיין את רשימת ספר הטלפונים לפי שם פרטי או שם משפחה. (←עמוד 43)

## באמצעות לוח מקשים לחיוג

1. הצג את מסך הטלפון. (←עמוד 72)
  2. גע ב-"Dialpad" (לוח חיוג).
  3. הזן את מספר הטלפון.
  4. גע ב-"Call" (שיחה).
- יוצג מסך שיחה יוצאת.

## הערה

- בהתאם לסוג טלפון Bluetooth המחובר, ייתכן שיהיה צורך לבצע שלבים נוספים בטלפון.

## באמצעות רשימת אנשי קשר

- ניתן לחייג שיחות באמצעות נתוני אנשי קשר שהורדו מטלפון Bluetooth מחובר.
1. הצג את מסך הטלפון. (←עמוד 72)
  2. גע ב-"Contacts" (אנשי קשר) ובחר את איש הקשר הרצוי.
  3. גע ב-" לצד המספר הרצוי.
- המספרים עשויים לכלול טלפון בית, עבודה ונייד כקטגוריות התלויות בנתוני ספר הטלפונים של הטלפון הסלולרי המחובר.
  - יוצג מסך שיחה יוצאת.

## הערה

- ניתן להוריד עד 2000 אנשי קשר ולהציג אותם במסך ספר הטלפונים. (ירדו עד 5 מספרי טלפון הרשומים באיש קשר).
- כשהאפשרות "Sync" (סנכרון) מופעלת, מתבצעת הורדה אוטומטית של אנשי הקשר. (←עמוד 43)
- ניתן למיין את רשימת ספר הטלפונים לפי שם פרטי או שם משפחה. (←עמוד 43)

## קבלת שיחות בטלפון Bluetooth

### שיחות נכנסות

כאשר מתקבלת שיחה, יופיע מסך שיחה נכנסת ויושמע צליל.

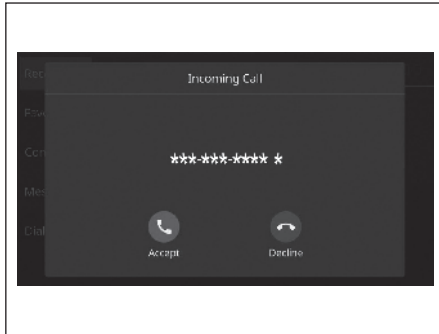

1. גע ב-"Accept" (אשר) או לחץ על המתג על גלגל ההגה כדי לדבר בטלפון.

**כדי לסרב לקבל שיחה:** גע ב-"Decline" (דחה) או לחץ על מתג על גלגל ההגה.

**כדי לכוון את עוצמת הקול של שיחה נכנסת:** סובב את הכפתור VOLUME, או השתמש במתג "+/-" על גלגל ההגה.

### הערה

- במהלך שיחות טלפון בינלאומיות, ייתכן ששם הצד האחר או המספר שלו לא יוצגו כהלכה, בהתאם לסוג הטלפון הסלולרי שלך.
- ניתן גם לקבוע את עוצמת הקול של סוג הצלצול ממסך הגדרות השמע. (←עמוד 39)

## דיבור בטלפון Bluetooth

בעת דיבור בטלפון, יוצג המסך הזה. במסך זה ניתן לבצע את הפעולות המתוארות להלן.

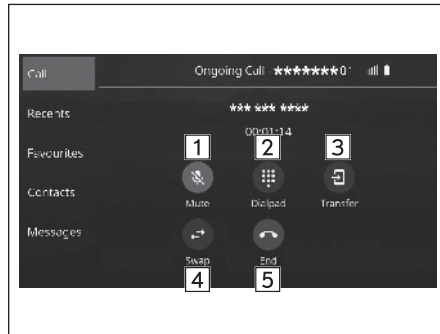



1. בחר כדי להשתיק את הקול שלך לצד האחר.

2. בחר כדי להזין את המספר הרצוי/הצלילים.

<p>בחר כדי להעביר את השיחה. גע ב-Transfer (העברה) כדי לעבור משיחה בדיבורית לשיחה בטלפון הסלולרי. גע ב-Transfer Back (העברה חזרה) כדי לעבור משיחה בטלפון הסלולרי לשיחה בדיבורית.</p>	<p>3</p>
<p>כאשר מעבירים שיחה למצב המתנה בלחיצה על המתג  בגלגל ההגה: בחר כדי לחדש את השיחה שבהמתנה.</p>	<p>4</p>
<p>בחר כדי לנתק את שיחת הטלפון.</p>	<p>5</p>

## הערה

- לחיצה על המתג  בגלגל ההגה במהלך שיחה תעביר את השיחה להמתנה. לחיצה חוזרת על המתג  בגלגל ההגה תחדש את השיחה שבהמתנה.
- ניתן להעביר שיחה מהטלפון הסלולרי לדיבורית על-ידי הפעלה ישירה בטלפון הסלולרי. שיטות ההעברה והפעולות עשויות להיות שונות בהתאם לסוג הטלפון הסלולרי שלך. לתפעול הטלפון הסלולרי, עיין במדריך המצורף אליו.
- סובב את הכפתור VOLUME או השתמש במתג "+/-" בגלגל ההגה כדי לכוון את עוצמת הקול של הצד האחר.

## שיחה ממתינה



כאשר מתקבלת שיחה מצד שלישי במהלך שיחה, יופיע מסך שיחה נכנסת וישמע צליל.

1. גע ב-"Accept" (אשר) או לחץ על מתג

 בגלגל ההגה כדי להתחיל בשיחה עם הצד האחר.

● השיחה הראשונה מועברת למצב המתנה.

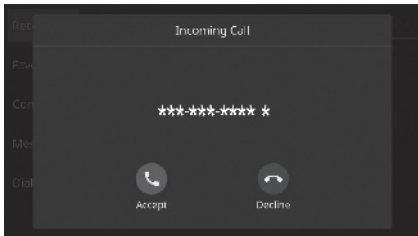

**כדי לסרב לקבל שיחה:** גע ב-"Decline"

(דחה) או לחץ על מתג  על גלגל ההגה. כדי לנתק הן את השיחה הראשונה והן את השיחה השנייה, לחץ והחזק את  בגלגל ההגה.

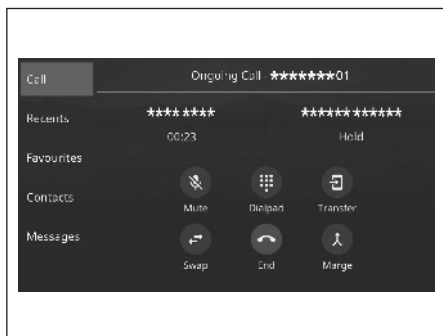

## 2. בדיק שמוצג מסך שיחה ממתניה.



- "Swap" (החלף): בחר כדי לעבור בין הצדדים. בכל פעם שבוחרים את "Swap" (החלף) או אזור שם, או לוחצים על המתג  בגלגל ההגה, יבוצע מעבר לצד שנמצא בהמתנה.
- גע ב-"Merge" (מזג) או לחץ והחזק את המתג  בגלגל ההגה כדי לשנות לשיחת ועידה\*.
- גע ב-"End" (נתק) או לחץ על מתג  בגלגל ההגה כדי לנתק את

השיחה ולחזור לשיחה עם הצד שנמצא בהמתנה בעת ניהול שיחה דו-צדדית, וכדי לנתק את השיחה עם שני הצדדים בעת ניהול שיחה תלת-צדדית.

- כדי לנתק את כל השיחות המחוברות, לחץ והחזק את המתג  בגלגל ההגה.

\* בהתאם לחברה המייצרת של טלפון Bluetooth המחובר למערכת, ייתכן שתפקוד שיחת ועידה לא יהיה זמין.

## תפקוד הודעות בטלפון Bluetooth

ניתן להעביר הודעות שהתקבלו מטלפון Bluetooth המחובר, מה שמאפשר לקרוא אותן ולענות להן באמצעות המערכת.

בהתאם לסוג טלפון Bluetooth המחובר, ייתכן שהודעות שהתקבלו לא יועברו לתיבת הודעות נכנסות.

אם הטלפון אינו תומך בתפקוד ההודעות, לא ניתן להשתמש בתפקוד זה.

בהתאם לסוג טלפון Bluetooth, תצוגת המסך עשויה להיות שונה, וייתכן שלא יהיה ניתן להשתמש בתפקודים מסוימים.

כדי שניתן יהיה להשתמש בתפקוד הזה, צריך להפעיל את האפשרות "Sync" (סנכרון) לגבי ההודעות במסך ההגדרות של הטלפון. (←עמוד 43)

### הערה

- בהתאם לדגם טלפון Bluetooth שלך, ייתכן שיהיה צורך לשנות את ההגדרה בטלפון המחובר. (למשל: עבור iOS או דגמים אחרים, ייתכן שיהיה צורך להפעיל את הגדרת החיווי). לפרטים, עיין בהוראות טלפון Bluetooth המחובר.

1. הצג את מסך הטלפון. (←עמוד 72)

2. גע ב-"Messages" (הודעות).

3. בדיק שמוצג מסך תיבת הודעות נכנסות.

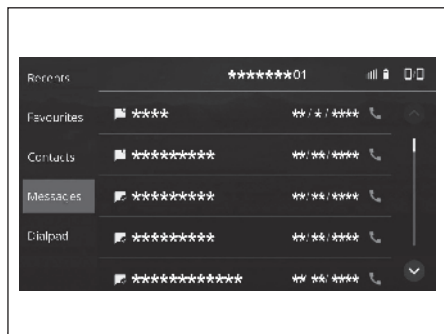

- "☑️": סמל הודעה שלא נקראה
- קבלת הודעה: ← עמוד 82
- קריאת הודעות: ← עמוד 83
- מענה להודעה (מענה מהיר): ← עמוד 84
- שליחת הודעה קצרה חדשה: ← עמוד 84
- חיוג לשולח ההודעה: ← עמוד 84

**קבלת הודעה**

כאשר מתקבלת הודעת SMS/MMS, ייפתח מסך הודעה נכנסת ויושמע צליל והיא תהיה מוכנה להפעלה מהמסך.

1. גע ב-"Listen" (האזנה).
- גע ב-"Dismiss" (סלק) כדי שלא לפתוח את ההודעה.

2. יוצג המסך הבא.

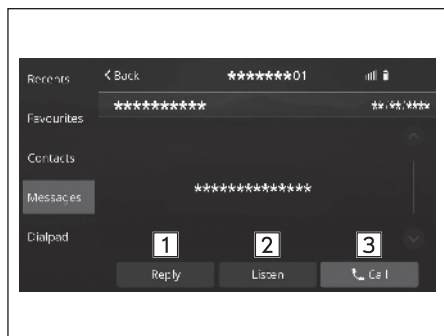

בחר כדי לענות להודעה. (← עמוד 84)	1 *
בחר כדי להקריא את ההודעות. ● גע ב-"Stop" (עצור) כדי לעצור את הקראת ההודעה.	2
בחר כדי להתקשר לשולח ההודעה. ● אם נרשם לגבי איש הקשר ששלח את ההודעה יותר ממספר טלפון אחד, יוצג מסך "Contacts" (אנשי קשר). בחר את מספר הטלפון הרצוי.	3

\* בהתאם לסוג טלפון Bluetooth המחובר למערכת שמע, תפקוד זה לא יהיה זמין.

## המסך המוצג כשיש הודעות שלא נקראו

יוצג המסך הבא.

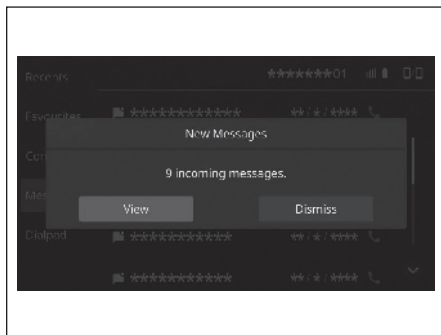

- "View" (הצגה): בחר כדי להציג את מסך תיבת הודעות נכנסות.
- "Dismiss" (סלק): בחר כדי שלא לפתוח את ההודעה.

### הערה

- בהתאם לטלפון הסלולרי המשמש לקבלת הודעות, או למצב הרישום שלו במערכת, ייתכן שמידע מסוים לא יוצג.
- כדי שניתן יהיה לציין שהתקבלו הודעות SMS/MMS באמצעות הודעה וצליל, צריך להפעיל את האפשרות "Incoming Message Notifications" (התראות על הודעות נכנסות) במסך ההגדרות של הטלפון. (←עמוד 43)

## קריאת הודעות

1. הצג את מסך תיבת הודעות נכנסות. (←עמוד 81)
2. בחר בהודעה הרצויה מתוך הרשימה.
3. קרא את ההודעה. (←עמוד 82)

### הערה

- בהתאם לסוג טלפון Bluetooth המחובר, ייתכן שיהיה צורך לבצע שלבים נוספים בטלפון.
- ניתן להציג רק הודעות נכנסות מהטלפון Bluetooth המחובר.
- טקסט ההודעה אינו מוצג במהלך הנסיעה.
- סובב את הכפתור VOLUME או השתמש במתג "+/-" בגלגל ההגה כדי לכוון את עוצמת הקול של הקראת ההודעה.

## מענה להודעה (מענה מהיר)

1. הצג את מסך תיבת הודעות נכנסות. (←עמוד 81)
2. בחר בהודעה הרצויה מתוך הרשימה.
3. ← "Reply" (מענה)
4. בחר את ההודעה הרצויה.
- "✎" : בחר כדי לשנות את ההודעה.
5. ← "Send" (שלח)
- "Cancel" (ביטול): בחר כדי לבטל את שליחת ההודעה.

## הערה

- בהתאם לטלפון Bluetooth המחובר, ייתכן שתפקוד המענה להודעות לא יהיה זמין.
- כבר אוחסנו 10 הודעות.
- ניתן לערוך הודעות גם במסך ההגדרות של הטלפון. (←עמוד 43)

## שליחת הודעה קצרה חדשה

1. הצג את מסך פרטי המועדפים (← עמוד 77), מסך רשימת שיחות אחרונות (← עמוד 76) או מסך פרטי איש הקשר (← עמוד 78).
2. גע ב-"□" לצד המספר הרצוי.
3. בחר את ההודעה הרצויה.
- "✎" : בחר כדי לשנות את ההודעה.
4. ← "Send" (שלח)
- "Cancel" (ביטול): בחר כדי לבטל את שליחת ההודעה.

## חיוג לשולח ההודעה

- ניתן לחייג שיחה למספר הטלפון של שולח הודעת SMS/MMS.
1. הצג את מסך תיבת הודעות נכנסות. (←עמוד 81)
  2. גע ב-"☎" לצד השולח הרצוי.
  - יוצג מסך שיחה יוצאת.
  - אם נרשם לגבי איש הקשר שנבחר יותר ממספר טלפון אחד, יוצג מסך "Contacts" (אנשי קשר). בחר את מספר הטלפון הרצוי.

## תצוגה בצג שבלוח המחוונים

במסך הבסיסי שבלוח המחוונים אפשר לראות חלק מהמידע של מערכת הדיבורית לטלפון שמופיע בצג המידע המרכזי.

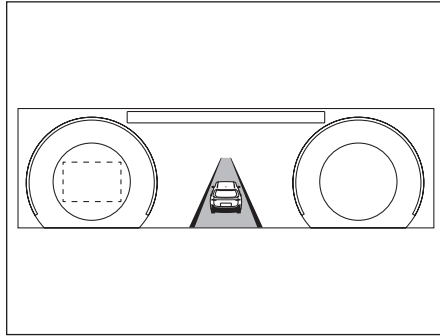



# שמע 5

---

## עצות להפעלת מערכת השמע 105

---

105	מידע תפעולי
106	רדיו
107	התקן זיכרון USB
107	מידע קובץ

---

## 88 הפעלת השמע

---

88	בחירת מקור שמע
88	תצוגה בצג שבלוח המחוונים
88	רדיו AM/FM
88	סקירה כללית
90	רישום תחנה כתחנה קבועה
90	בחירת תחנה מהרשימה
91	תפקוד בחירת PTY (סוג תוכנית)
91	מערכת נתונים ברדיו
92	DAB
92	סקירה כללית
94	רישום שירות כמוגדר מראש
	בחירת שירות/רכיב
94	שירות מהרשימה
95	תפקוד בחירת PTY (סוג תוכנית)
95	מערכת נתונים ברדיו
95	התקן זיכרון USB
95	סקירה כללית
98	שמע Bluetooth
99	סקירה כללית
102	Apple CarPlay
102	חיבור התקן Apple CarPlay
102	סקירה כללית
104	Android Auto
104	חיבור התקן Android Auto
104	סקירה כללית

## הפעלת השמע

### בחירת מקור שמע

1. גע בסמל "FM" בתפריט הראשי. (←עמוד 16)
2. בחר את מקור השמע הרצוי.

### תצוגה בצג שבלוח המחוונים

במסך הבסיסי שבלוח המחוונים אפשר לראות חלק מהמידע של מערכת השמע שמופיע בצג המידע המרכזי.

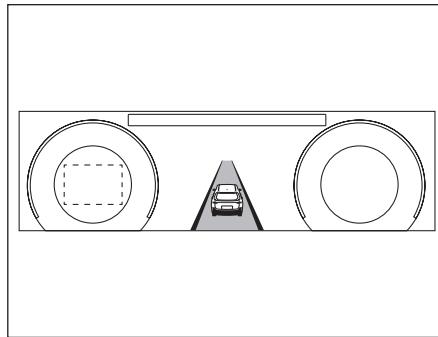

### רדיו AM/FM

#### סקירה כללית

ניתן לגשת למסך הפעלת רדיו FM/AM על-ידי נגיעה ב-"FM Radio" (רדיו FM) או AM Radio (רדיו AM) במסך בקרת השמע. (←עמוד 16)

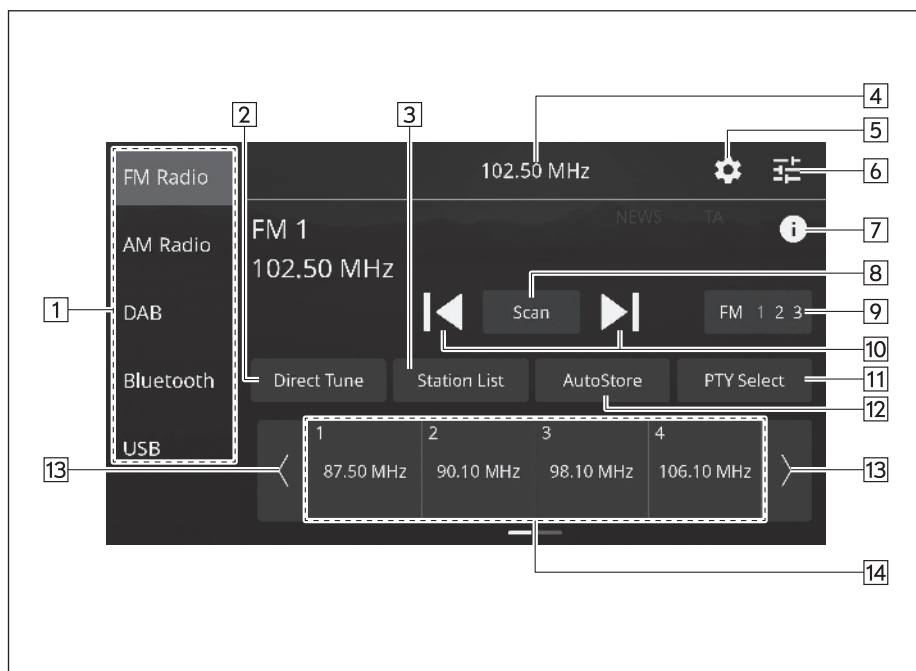

5

בחר כדי לשנות את מצבי השמע.	1
בחר כדי לסרוק אחר תחנות על-ידי הזנת מספר תדר.	2
בחר כדי להציג את רשימת התחנות הניתנות לקליטה. (←עמוד 90)	3
מוצג התדר או השם של תחנת השידור.	4
בחר כדי להציג את מסך הגדרות FM/AM. (←עמוד 46)	5*
בחר כדי להציג את מסך הגדרות השמע. (←עמוד 39)	6
בחר כדי להציג טקסט רדיו.	7*
בחר כדי לשנות את תדר הרדיו ולהתחיל בסריקה של תחנות רדיו הניתנות לקליטה. פעולת הסריקה תתבצע ברציפות בכל 10 שניות. בחר שוב כדי לעצור בתחנת רדיו נקלטת.	8
בחר כדי לשנות את רשימת התחנות הקבועות.	9*

<p>בחר כדי לעלות או לרדת בתדר. בחר והחזק כדי לחפש תדרים. התפקוד הזה זמין גם כשמשתמשים במתג <b>◀▶/▶▶</b> שבגלגל ההגה.</p>	<p>10</p>
<p>בחר כדי להציג את מסך בחירת PTY. (←עמוד 91)</p>	<p>11*</p>
<p>בחר כדי לרשום באופן אוטומטי תחנות רדיו באיכות קליטה גבוהה ברשימת התחנות הקבועות.</p>	<p>12</p>
<p>בחר כדי לגלול את רשימת הלחצנים הקבועים מראש.</p>	<p>13</p>
<p>לחץ כדי לכוון לתחנות שמורות. (ניתן להחליף תחנות שנקבעו מראש גם באמצעות מתג <b>◀▶/▶▶</b> שבגלגל ההגה). ניתן לגלול ברשימת התחנות השמורות על-ידי החלקה ברשימה.</p>	<p>14</p>

\*: התפקוד הזה אינו זמין במדינות/אזורים מסוימים.

## הערה

- הרדיו יעבור באופן אוטומטי לקליטת סטריאו כאשר נקלט שידור סטריאופוני.

## רישום תחנה כתחנה קבועה

- ניתן לרשום תחנות כקבועות מראש.
1. כוונן אל התחנה הרצויה.
  2. בחר אחד מלחצני התחנות הקבועות הרצויות והחזק אותו לחוץ.
- כדי לשנות את התחנה הקבועה לתחנה אחרת, בצע את אותו הנוהל.

## בחירת תחנה מהרשימה

- ניתן להציג את רשימת התחנות.
1. גע ב-"Station List" (רשימת תחנות).
    - "🔍": בחר כדי לעדכן את רשימת התחנות.
- ◀ רדיו FM בחלק מהמדינות או האזורים בלבד
2. בחר את הרשימה הרצויה.
    - "All" (הכל): בחר כדי להציג את כל התחנות.
    - "Genres" (סוגות): בחר כדי להציג את הקטגוריות.
  3. בחר את התחנה הרצויה.

## תפקוד בחירת PTY (סוג תוכנית)

- אפשר לחפש את התחנה מתוך PTY (סוג תוכנית) שנבחר.
1. גע ב-"PTY Select" (בחירת סוג התוכנית).
  2. בחר את סוג התוכנית (PTY) הרצוי.

## מערכת נתונים ברדיו

התפקוד הזה מאפשר לרדיו שלך לקלוט תחנה ומידע תוכנית מתחנות רדיו המשדרות את המידע הזה. בהתאם לזמינות של תשתית RDS, ייתכן שהתפקוד הזה לא יפעל כהלכה.

### הערה

- התפקוד הזה אינו זמין במדינות/אזורים מסוימים.

## הודעת חדשות

מסך קופץ מוצג על המסך והודעת חדשות מוצגת כאשר מתקבלת הודעת חדשות.

### הערה

- ניתן להפעיל תפקוד זה או לבטל אותו. (←עמוד 46)

## תפקוד TA (הודעות תעבורה)

מסך קופץ מוצג על המסך והודעת תעבורה מוצגת כאשר מתקבלת הודעת תעבורה.

### הערה

- ניתן להפעיל תפקוד זה או לבטל אותו. (←עמוד 46)

---

---

## תפקוד AF (תדר חלופי)

תחנה המספקת קליטה טובה נבחרת באופן אוטומטי אם הקליטה הנוכחית נעשית גרועה יותר.

### הערה

- ניתן להפעיל תפקוד זה או לבטל אותו. (←עמוד 46)

---

---

## הודעת חירום

מסך קופץ מוצג על המסך והודעת חירום מוצגת כאשר מתקבלת התראת חירום.

## DAB

### סקירה כללית

ניתן לגשת למסך הפעלת DAB על-ידי נגיעה ב-"DAB" במסך בקרת השמע. (←עמוד 16)

### הערה

- ייתכן שהשימוש בתפקוד הזה לא יהיה אפשרי כתלות במדינה וברכב.

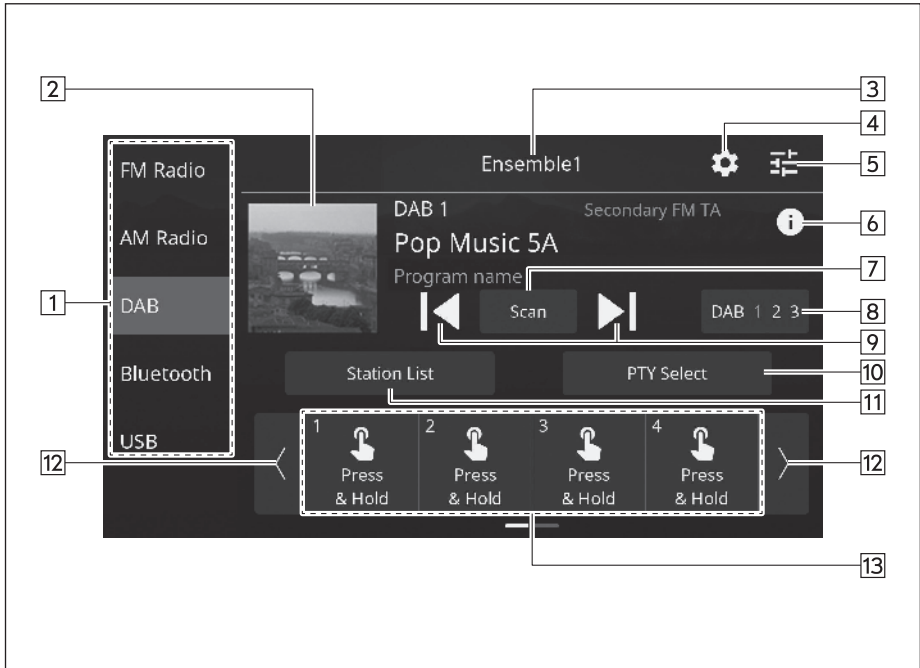

<p>בחר כדי לשנות את מצבי השמע.</p>	<p>1</p>
<p>מציג את מצגת התמונות המשודרת מהתחנה המשדרת. ניתן להפעיל תפקוד זה או לבטל אותו. (←עמוד 46)</p>	<p>2</p>
<p>כשנקלט מידע על אשכול, מוצג השם של תחנת השידור. במהלך חיפוש או סריקת תחנות, מוצג התדר.</p>	<p>3</p>
<p>בחר כדי להציג את מסך הגדרות DAB. (←עמוד 46)</p>	<p>4</p>
<p>בחר כדי להציג את מסך הגדרות השמע. (←עמוד 39)</p>	<p>5</p>
<p>בחר כדי להציג מידע דינמי. ניתן לאפשר/להשבית את הלחצן הזה. (←עמוד 46)</p>	<p>6</p>
<p>בחר כדי לשנות את רכיב השירות ולהתחיל בסריקה. פעולת הסריקה תתבצע ברציפות בכל 10 שניות. בחר שוב כדי לעצור ברכיב השירות הנקלט.</p>	<p>7</p>
<p>בחר כדי לשנות את רשימת התחנות הקבועות.</p>	<p>8</p>

<p>כשבחרים באפשרות "Seek" (חיפוש) כ-"Tuning Method" (שיטת כוונון): בחר והחזק כדי לחפש שירותים שניתן לקלוט.          כשבחרים באפשרות "Manual Tune" (כוונן ידני) כ-"Tuning Method" (שיטת כוונון): בחר והחזק כדי לעבור לשירות הבא.          התפקוד הזה זמין גם כשמשמשים במתג <b>◀▶</b> שבגלגל ההגה.</p>	<p>9</p>
<p>בחר כדי להציג את מסך בחירת PTY. (←עמוד 95)</p>	<p>10</p>
<p>בחר כדי להציג את רשימת התחנות הניתנות לקליטה. (←עמוד 94)</p>	<p>11</p>
<p>בחר כדי לגלול את רשימת הלחצנים הקבועים מראש.</p>	<p>12</p>
<p>בחר כדי להעלות שירות קבוע מראש. (ניתן להחליף שירותים שנקבעו מראש גם באמצעות מתג <b>◀▶</b> שבגלגל ההגה).          ניתן לגלול ברשימת התחנות השמורות על-ידי החלקה ברשימה.</p>	<p>13</p>

## הערה

- בהתאם לתנאי האות או לסביבה בה נמצא הרכב, ייתכן שהמצגת לא תהיה זמינה.

## רישום שירות כמוגדר מראש

ניתן לרשום שירותים קבועים מראש.

1. כוונן אל השירות הרצוי.
  2. בחר אחד מלחצני התחנות הקבועות הרצויות והחזק אותו לחוץ.
- כדי לשנות את התחנה הקבועה לתחנה אחרת, בצע את אותו הנוהל.

## בחירת שירות/רכיב שירות מהרשימה

ניתן להציג רשימת שירותים/רכיבים.

1. גע ב-"Station List" (רשימת תחנות).
2. בחר את הפריט הרצוי.
  - "All" (הכל): בחר כדי להציג את כל האשכולות.
  - "Genres" (סוגות): בחר כדי להציג את הקטגוריות.
  - "🔄": בחר כדי לעדכן את רשימת התחנות.
3. בחר את השירות/רכיב השירות הרצוי.

## תפקוד בחירת PTY (סוג תוכנית)

- אפשר לחפש את רכיבי השירות של ה-PTY (סוג תוכנית) שנבחר.
1. גע ב-"PTY Select" (בחירת סוג התוכנית).
  2. בחר את סוג התוכנית (PTY) הרצוי.

## מערכת נתונים ברדיו

התפקוד הזה מאפשר לרדיו שלך לקלוט תחנה ומידע תוכנית מתחנות רדיו המשדרות את המידע הזה. בהתאם לזמינות של תשתית RDS, ייתכן שהתפקוד הזה לא יפעל כהלכה.

## תפקוד TA (הודעות תעבורה)

מסך קופץ מוצג על המסך והודעת תעבורה מוצגת כאשר מתקבלת הודעת תעבורה.

### הערה

- ניתן להפעיל תפקוד זה או לבטל אותו. (←עמוד 46)

## התקן זיכרון USB

ניתן להפעיל קובצי שמע וקובצי סרטים מהתקן זיכרון USB. במהלך נסיעה, הסרט לא יוצג. רק השמע יופעל.

## סקירה כללית

- ניתן לגשת למסך הפעלת USB Audio/Video באמצעות השיטות הבאות:
- חבר התקן זיכרון USB. (חיבור לשקע Type-C) (←עמוד 27)
  - גע ב-"USB" במסך בקרת השמע. (←עמוד 16)

### הערה

- התקן זיכרון USB תואם: ←עמוד 107

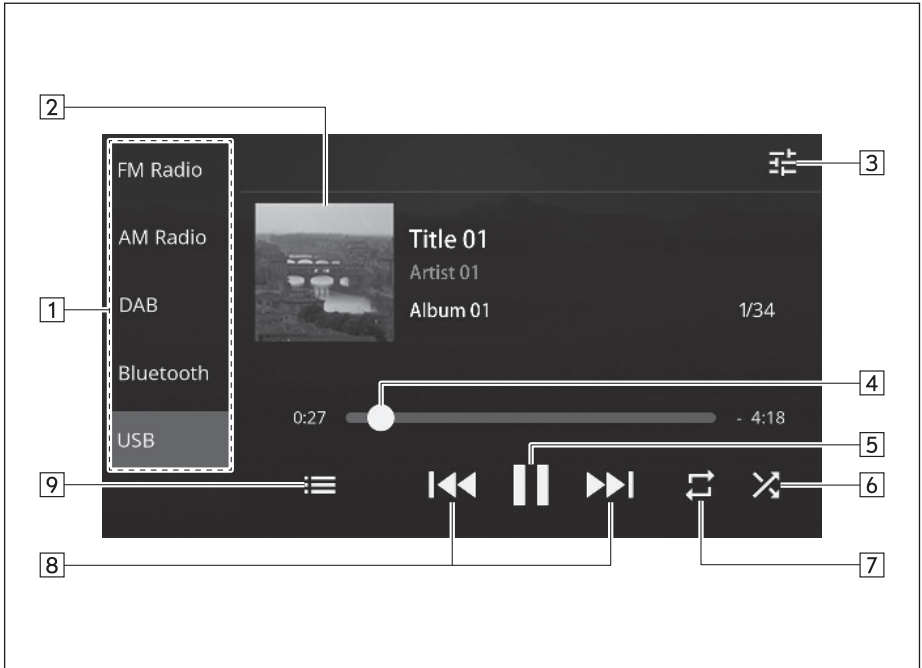

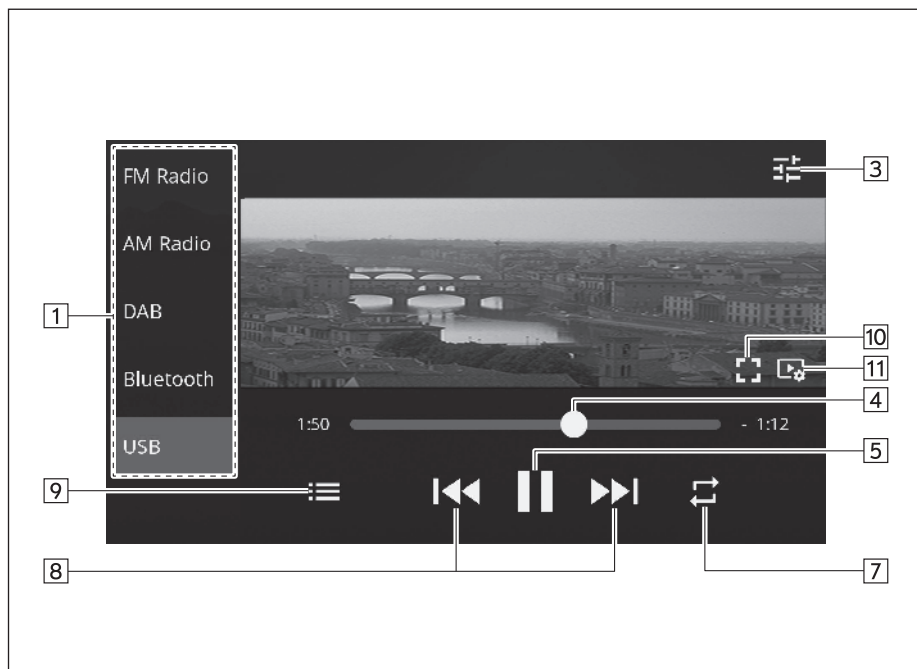

5

<p>בחר כדי לשנות את מצבי השמע.</p>	<p>1</p>
<p>מציג את עטיפת האלבום.</p>	<p>2</p>
<p>בחר כדי להציג את מסך הגדרות השמע. (←עמוד 39)</p>	<p>3</p>
<p>מציג התקדמות. ניתן לשנות את מיקום ההפעלה על-ידי גרירת המחוונים.</p>	<p>4</p>
<p>בחר כדי להשהות/להפעיל.</p>	<p>5</p>
<p>בחר כדי להפעיל/להשבית את ההשמעה האקראית של קטעים מוזיקליים המופעלים כעת מהתקן זיכרון USB.</p>	<p>6</p>
<p>משנה בין חזרה על כל הקטעים המוזיקליים/הקבצים* ← חזרה על אלבום/תיקיה נוכחיים ← חזרה על קטע מוזיקלי/קובץ נוכחיים ← ביטול חזרה בכל לחיצה על הלחצן.</p>	<p>7</p>
<p>בחר כדי לשנות את הקטע המוזיקלי/קובץ. בחר והחזק כדי להריץ קדימה או אחורה במהירות. התפקוד הזה זמין גם כשמתמשים במתג ◀▶/▶▶ שבגלגל ההגה.</p>	<p>8</p>

<p>בחר כדי להציג את מסך חיפוש קטע מוזיקלי/קובץ. ניתן לבחור קטגוריות ההפעלה, כגון לפי "Artists" (אמנים) או "Albums" (אלבומים). כדי לעבור למסך הפעלת קובצי וידיאו, בחר את קטגוריית הפעלת "Videos" (וידיאו).</p>	<p>9</p>
<p>בחר כדי להגדיל את מסך התמונה. גע בסמל "⊕" כדי להקטין את מסך התמונה.</p>	<p>10</p>
<p>בחר כדי לשנות את הגדרות הווידיאו. "Screen Size Change" (שינוי גודל המסך): בחר כדי לכוונן את גודל המסך. גע ב-"Full Wide" (רוחב מלא) כדי להגדיל את התמונה בכיוון האופקי עד לרוחב המלא של המסך. גע ב-"Original" (מקורי) כדי להציג את התמונה ברוחב הטבעי שלה. "Play State Indication" (הפעלת חיווי מצב): בחר כדי להציג מידע מפורט על הווידיאו הנוכחי המוצג.</p>	<p>11</p>

\* ניתן להפעלה כאשר נוגעים ב-"Folders" (תיקיות) מ-"☰".

**אזהרה** ⚠

- אסור להפעיל את בקורות הנגן או לחבר התקן זיכרון USB במהלך נהיגה.

**זהירות** ⚠

- אסור להשאיר נגן נייד ברכב. במיוחד, כאשר טמפרטורות גבוהות בתוך הרכב עלולות לגרום נזק לנגן הנייד.
- אסור ללחוץ או להפעיל לחץ לא הכרחי על הנגן הנייד כאשר הוא מחובר, מכיוון שהדבר עלול לגרום נזק לנגן הנייד או למחבר שלו.
- אסור להכניס חפצים זרים לכניסה, מכיוון שהדבר עלול לגרום נזק לנגן הנייד או למחבר שלו.

## הערה

- בהתאם להתקן או לקובץ המדיה המופעלים, ייתכן שעטיפת האלבום לא תוצג.

## שמע Bluetooth

מערכת שמע Bluetooth מאפשרת למשתמשים להפעיל קובצי מוזיקה המאוחסנים בהתקני Bluetooth דרך רמקולי הרכב בתקשורת אלחוטית.  
מערכת השמע תומכת ב-Bluetooth, מערכת נתונים אלחוטית המסוגלת להשמיע מוזיקה מנגן נייד ללא כבלים. אם ההתקן שלך אינו תומך ב-Bluetooth, ייתכן שמערכת שמע Bluetooth לא תפעל.

## הערה

- כאשר משתמשים ב-Apple CarPlay/Android Auto, לא ניתן להשתמש בטלפון/התקן Bluetooth.

## סקירה כללית

ניתן לגשת למסך בקרת שמע Bluetooth על-ידי נגיעה ב-"Bluetooth" במסך בקרת השמע. (←עמוד 16)

בהתאם לסוג הנגן הנייד המחובר, ייתכן שתפקודים מסוימים לא יהיו זמינים ו/או המסך עשוי להיראות שונה מהמוצג במדריך זה.

## הערה

- אם מוצגת הודעה, בצע את הרישום או החיבור בהתאם להוראות שיוצגו. (←עמוד 53, 55)

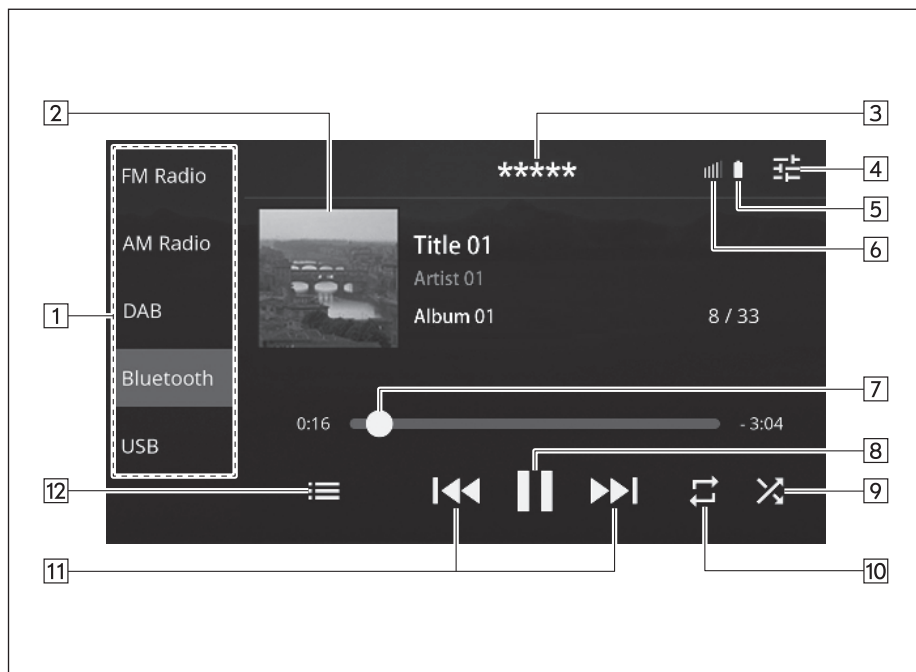







1 | בחר כדי לשנות את מצבי השמע.

2 | מציג את עטיפת האלבום.

3 | מציג את השם של התקן Bluetooth המחובר.

4 | בחר כדי להציג את מסך הגדרות השמע. (←עמוד 39)

 <p>נמוכה</p>  <p>מלאה</p> <p>←————→</p> <p>הצגת רמת הטעינה של סוללת התקן Bluetooth. הרמה המוצגת אינה תואמת תמיד לרמה המוצגת בהתקן Bluetooth.</p>	<p>5</p>
 <p>ירודה</p>  <p>מעולה</p> <p>←————→</p> <p>הצגת רמת הקליטה של הטלפון. אם הטלפון הסלולרי אינו מחובר דרך Bluetooth, הסמל הזה לא יוצג. רמת הקליטה אינה תואמת תמיד לרמה המוצגת בטלפון הסלולרי. ייתכן שרמת הקליטה לא תוצג בהתאם לטלפון שברשותך.</p>	<p>6</p>
<p>מציג התקדמות.</p>	<p>7</p>
<p>בחר כדי להשהות/להפעיל.</p>	<p>8</p>
<p>בחר כדי להפעיל/להשבית את ההשמעה האקראית של קטעים מוזיקליים המופעלים כעת מהתקן Bluetooth.</p>	<p>9</p>
<p>משנה בין חזרה על אלבום נוכחי/תיקייה נוכחית ← חזרה על קטע מוזיקלי נוכחי ← ביטול חזרה בכל לחיצה על הלחצן.</p>	<p>10</p>
<p>בחר כדי לשנות את הקטע המוזיקלי. בחר והחזק כדי להריץ קדימה או אחורה במהירות. התפקוד הזה זמין גם כשמשמשים במתג    שבגלגל ההגה.</p>	<p>11</p>
<p>בחר כדי להציג את מסך חיפוש קטע מוזיקלי. ניתן לבחור קטגוריות הפעלה, כגון לפי "Artists" (אמנים) או "Albums" (אלבומים).</p>	<p>12</p>

**אזהרה** 

- אסור להפעיל את בקורות הנגן או לחבר למערכת שמע Bluetooth במהלך נהיגה.
- מערכת זו מצוידת באנטנות Bluetooth. אנשים עם קוצב לב מלאכותי קבוע, קוצב סנכרון מחדש של התכווצות החדרים או קוצב לב מלאכותי ודפיברילטור קבוע חייבים לשמור מרחק סביר מאנטנות Bluetooth. גלי רדיו עלולים להשפיע על הפעולה של התקנים כאלה.
- לפני השימוש בהתקני Bluetooth, אנשים עם התקנים רפואיים חשמליים שאינם קוצב לב מלאכותי קבוע, קוצב סנכרון מחדש של התכווצות החדרים או קוצב לב מלאכותי ודפיברילטור קבוע צריכים לפנות ליצרן ההתקן לקבלת מידע על הפעולה שלו תחת ההשפעה של גלי רדיו. לגלי רדיו עלולה להיות השפעה לא צפויה על פעולה של התקנים רפואיים כאלה.

## זהירות

- אסור להשאיר גגן נייד ברכב. במיוחד, כאשר טמפרטורות גבוהות בתוך הרכב עלולות לגרום נזק לנגן הנייד.

## הערה

- בהתאם להתקן Bluetooth המחובר למערכת, ייתכן שהשמעת המוזיקה תחל בעת נגיעה ב-"|||" כאשר ההתקן במצב השהיה. לעומת זאת, ייתכן שהשמעת המוזיקה תושהה בעת נגיעה ב-"▶" כאשר מושמעת מוזיקה.
- ייתכן שהמערכת לא תפעל במצבים הבאים:
  - התקן Bluetooth במצב מופסק.
  - התקן Bluetooth אינו מחובר.
  - מתח סוללה נמוך של התקן Bluetooth.
- ייתכן שיידרש זמן רב יותר לחיבור הטלפון כאשר מושמע שמע Bluetooth.
- להוראות הפעלה של הנגן הנייד, עיין במדריך ההוראות המצורף אליו.
- אם התקן Bluetooth ינותק עקב קליטה גרועה מרשת Bluetooth כאשר מתג ההתנעה מועבר למצב ACC או ON, המערכת תתחבר מחדש באופן אוטומטי לנגן הנייד.
- אם התקן Bluetooth ינותק בכוונה, כגון על-ידי העברתו למצב מופסק, הפעולה לא תתרחש. חבר מחדש את הנגן הנייד באופן ידני.
- מידע התקן שמע יירשם בעת חיבור התקן Bluetooth למערכת שמע Bluetooth. בעת מכירה או גריטה של הרכב, נקה את מידע שמע Bluetooth מהמערכת על-ידי הפעלת הפריט Factory Data Reset (איפוס לנתוני המפעל) במסך הגדרות התוכנה. (←עמוד 47)
- בהתאם להתקן Bluetooth או לקובץ המדיה המופעלים, ייתכן שעטיפת האלבום לא תוצג.
- אם התקן Bluetooth אינו מופעל באופן אוטומטי בעת חיבור, ייתכן שיהיה צורך בהפעלת בהתקן.
- התפעוליות של כל התקני Bluetooth במערכת זו אינה מובטחת.
- בהתאם להתקן Bluetooth המחובר, ייתכן שיתרחשו חריגות, כגון פעולה מושבתת של מערכת השמע, תצוגה לא-עקבית עם ההתקן המחובר או זמן ארוך יותר הנדרש להפעלת השמע.
- בהתאם ליישום הפעלת השמע של התקן Bluetooth, ייתכן ששמע Bluetooth לא יפעל כהלכה.
- אם המפרטים או הפרופיל של התקן Bluetooth המחובר נמוכים יותר מהמומלץ או אינם תואמים, ייתכן שהתקן Bluetooth לא יפעל כהלכה.
- אם התקן Bluetooth מאוחסן בתוך מארז מתכתי או מרוחק ממודול Bluetooth של הרכב, ייתכן שתהיה ירידה באיכות השמע של ההפעלה או שהתקשורת האלחוטית תנותק.

## Apple CarPlay

כשמחברים התקן שתואם למערכת Apple CarPlay, ניתן להשמיע את קובצי השמע שמאוחסנים בהתקן.

### חיבור התקן Apple CarPlay



1. חבר התקן התואם ל-Apple CarPlay. (←עמוד 62, 63)

### סקירה כללית

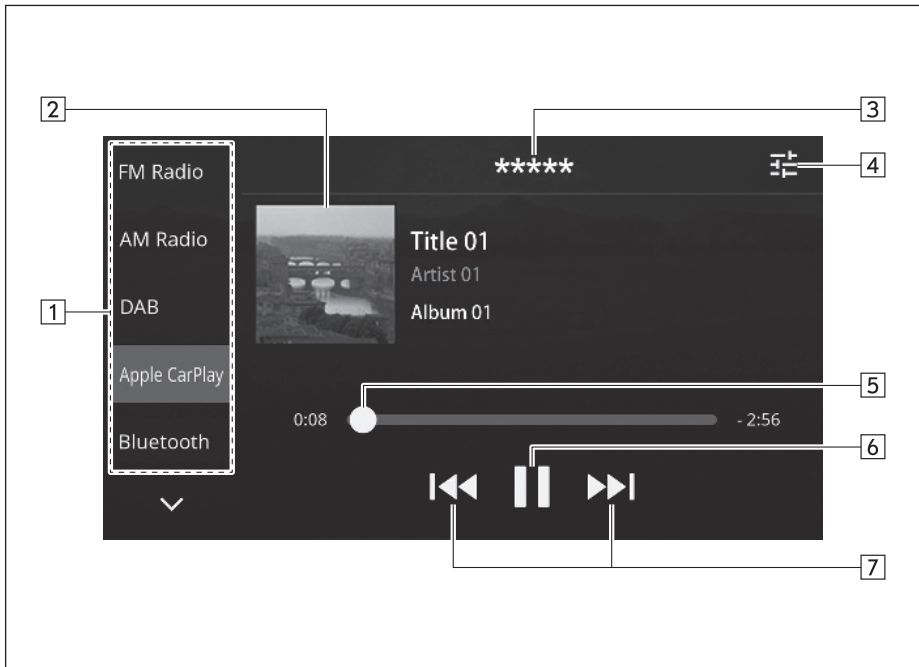
גע ב-"Apple CarPlay" במסך בקרת השמע. (←עמוד 16)



בחר כדי לשנות את מצבי השמע.	1
מציג את עטיפת האלבום. בחר בעטיפת האלבום כדי להציג את המסך של מערכת Apple CarPlay. (←עמוד 65)	2
מציג את השם של התקן Apple CarPlay המחובר.	3

4	בחר כדי להציג את מסך הגדרות השמע. (←עמוד 39)
5	מציג התקדמות.
6	בחר כדי להשהות/להפעיל.
7	בחר כדי לשנות את הקטע המוזיקלי. בחר והחזק כדי להריץ קדימה או אחורה במהירות. התפקוד הזה זמין גם כשמשתמשים במתג    שבגלגל ההגה.

## אזהרה

- אסור להפעיל או לחבר התקן Apple CarPlay בזמן נהיגה.
- מערכת זו מצוידת באנטנות Wi-Fi®. אנשים עם קוצב לב מלאכותי קבוע, קוצב סנכרון מחדש של התכווצות החדרים או קוצב לב מלאכותי ודפיברילטור קבוע חייבים לשמור מרחק סביר מאנטנות Wi-Fi®. גלי רדיו עלולים להשפיע על הפעולה של התקנים כאלה.
- לפני השימוש בהתקני Wi-Fi®, אנשים עם התקנים רפואיים חשמליים שאינם קוצב לב מלאכותי קבוע, קוצב סנכרון מחדש של התכווצות החדרים או קוצב לב מלאכותי ודפיברילטור קבוע צריכים לפנות ליצרן ההתקן לקבלת מידע על הפעולה שלו תחת ההשפעה של גלי רדיו. לגלי רדיו עלולה להיות השפעה לא צפויה על פעולה של התקנים רפואיים כאלה.

## זהירות

- אל תשאיר את התקן ה-Apple CarPlay שלך ברכב. במיוחד, כאשר טמפרטורות גבוהות בתוך הרכב עלולות לגרום לו נזק.

## הערה

- כאשר משמיעים מוזיקה מהתקן Apple CarPlay, הפעל את התקן Apple CarPlay מהמערכת. יתרה מזאת, בהתאם להתקן Apple CarPlay המחובר, ייתכן שתפקודים מסוימים לא יהיו זמינים.
- בהתאם להתקן Apple CarPlay או לקובץ המדיה המופעלים, ייתכן שעטיפת האלבום לא תוצג.
- כאשר התקן Apple CarPlay מחובר ומשנים את מקור השמע למצב התקן Apple CarPlay, התקן Apple CarPlay יחדש את ההפעלה מהנקודה בה היא הסתיימה בפעם האחרונה.
- ייתכן שקטעים מוזיקליים שנבחרו באמצעות התקן Apple CarPlay המחובר לא יזוהו או לא יוצגו כהלכה.

## Android Auto

כשמחברים התקן שתואם למערכת Android Auto, ניתן להשמיע את קובצי השמע שמאוחסנים בהתקן.

### חיבור התקן Android Auto

1. חבר התקן התואם ל-Android Auto. (←עמוד 66, 67)

### סקירה כללית

גע בסמל "Android Auto" במסך בקרת השמע. (←עמוד 16)

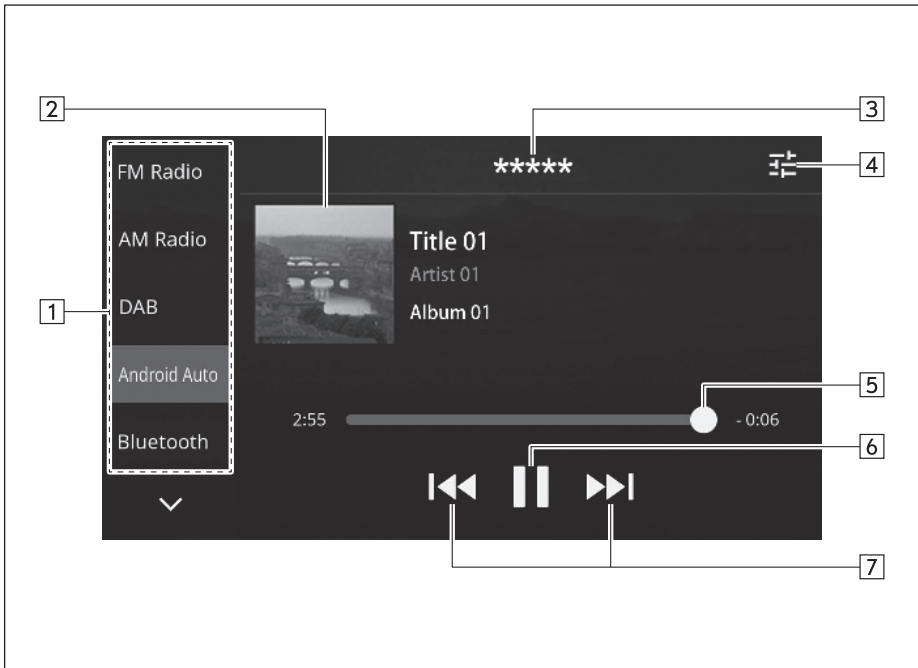

בחר כדי לשנות את מצבי השמע.	1
מציג את עטיפת האלבום. בחר בעטיפת האלבום כדי להציג את המסך של מערכת Android Auto. (←עמוד 69)	2
מציג את השם של התקן Android Auto המחובר.	3
בחר כדי להציג את מסך הגדרות השמע. (←עמוד 39)	4

5	מציג התקדמות.
6	בחר כדי להשהות/להפעיל.
7	בחר כדי לשנות את הקטע המוזיקלי. התפקוד הזה זמין גם כשמשתמשים במתג <b>⏮/⏭</b> שבגלגל ההגה.

## ⚠ אזהרה

- אסור להפעיל או לחבר התקן Android Auto בזמן נהיגה.
- מערכת זו מצוידת באנטנות Wi-Fi®. אנשים עם קוצב לב מלאכותי קבוע, קוצב סנכרון מחדש של התכווצות החדרים או קוצב לב מלאכותי ודפיברילטור קבוע חייבים לשמור מרחק סביר מאנטנות Wi-Fi®. גלי רדיו עלולים להשפיע על הפעולה של התקנים כאלה.
- לפני השימוש בהתקני Wi-Fi®, אנשים עם התקנים רפואיים חשמליים שאינם קוצב לב מלאכותי קבוע, קוצב סנכרון מחדש של התכווצות החדרים או קוצב לב מלאכותי ודפיברילטור קבוע צריכים לפנות ליצרן ההתקן לקבלת מידע על הפעולה שלו תחת ההשפעה של גלי רדיו. לגלי רדיו עלולה להיות השפעה לא צפויה על פעולה של התקנים רפואיים כאלה.

## ⚠ זהירות

- אל תשאיר את התקן ה-Android Auto שלך ברכב. במיוחד, כאשר טמפרטורות גבוהות בתוך הרכב עלולות לגרום לו נזק.
- אסור ללחוץ או להפעיל לחץ לא הכרחי על אזור המחובר של התקן ה-Android Auto כאשר הוא מחובר, מכיוון שהדבר עלול לגרום לנזק להתקן או לנקודות החיבור שלו.
- אסור להכניס חפצים זרים לשקע החיבור, מכיוון שהדבר עלול לגרום לנזק להתקן או לנקודות החיבור שלו.

## הערה

- בהתאם להתקן או לקובץ המדיה המופעלים, ייתכן שעטיפת האלבום לא תוצג.

## עצות להפעלת מערכת השמע

### מידע תפעולי

## ⚠ זהירות

- היזהר שלא לשפוך משקאות על מערכת השמע, כדי למנוע נזק למערכת השמע.

## הערה

- השימוש בטלפון סלולרי בקרבת הרכב או בתוכו עלול לגרום לרעשים ברמקולים של מערכת השמע לה אתה מאזין. זו תופעה רגילה שאינה מעידה על תקלה.

**רדיו**

בדרך כלל, בעיה בקליטת תחנות רדיו אינה מצביעה על בעיה במכשיר הרדיו — זו תוצאה רגילה של התנאים מחוץ לרכב.

לדוגמה, בניינים קרובים ופני הקרקע יכולים להפריע לקליטת תחנות FM. קווי מתח או קווי טלפון יכולים להפריע לקליטת תחנות AM. וכמובן, לאותות הרדיו יש טווח מוגבל. ככל שהרכב רחוק מהתחנה המשדרת, כך האות יהיה חלש יותר. בנוסף, תנאי הקליטה משתנים ברציפות בזמן שהרכב בתנועה.

להלן כמה בעיות קליטה נפוצות שסביר כי אינן מצביעות על בעיה ברדיו.

**FM**

דעיכה והיחלשות של אות תחנה: בדרך כלל, הטווח היעיל של FM הוא 40 ק"מ. לאחר יציאה מטווח זה, ייתכן שתבחין בדעיכה והיחלשות של האות, הגוברים ככל שהמרחק ממסדר הרדיו גדל. בדרך כלל, יהיו גם עיוותי צליל.

קליטה רב ערוצית: אותות FM משתקפים, מה שמאפשר מצב בו 2 אותות יגיעו בו-זמנית לאנטנת המכונית. אם זה קורה, האותות יבטלו זה את זה ויגרמו לרעידה רגעית בקליטה או לאבדן הקליטה.

רעש סטטי ורעידות בקליטה: תופעות אלה מתרחשות כאשר האותות נחסמים על-ידי בניינים, עצים ועצמים גדולים אחרים. הגברת העוצמה של הצלילים הנמוכים עשויה להפחית את הרעש הסטטי והרעידות בקליטה.

החלפת תחנות: אם תחנת FM לה אתה מאזין מופרעת או אות הקליטה שלה נחלש, וקיימת תחנה חזקה אחרת הקרובה בתדר FM, הרדיו עשוי לעבור לתחנה האחרת עד שניתן לקלוט שוב את התחנה המקורית.

**AM**

דעיכה: כל שידורי FM משתקפים באטמוספירה הגבוהה — במיוחד בלילה. אותות מוחזרים אלה עלולים להפריע לאותות הנקלטים באופן ישיר מתחנת הרדיו, ויגרמו לתחנת הרדיו להישמע חזקה וחלשה לסירוגין.

הפרעה בין תחנות: כאשר אות משתקף ואות הנקלט ישירות מתחנת רדיו נמצאים בתדרים קרובים מאוד, הם יכולים להפריע זה לזה, מה שיגרם לקשיים בהאזנה לשידור רעש סטטי: AM מושפע בקלות ממקורות חיצוניים של רעשי חשמל, כגון קווי מתח גבוה, בקרים או מנועים חשמליים. התוצאה תהיה רעשים סטטיים.

## התקן זיכרון USB

- מבנים של תקשורת USB: USB 2.0/(12 Mbps) USB 1.1 (480 Mbps) USB 3.0/(480 Mbps)
- מבני קבצים: FAT32/NTFS/HFS+
- סיווג התאמה: סיווג אחסון מסיבי

## מידע קובץ

מקודד-מפענח	תיאור	ערוצים	מכל/ סיומת
MPEG-4 AAC LC	קצב דגימה קצרה של 8-48 kHz VBR, 8-320 kbps CBR	מונו וסטריאו	.aac, .m4a
MPEG-4 HE AAC	קצב דגימה קצרה של 16-48 kHz VBR, 8-320 kbps CBR	מונו וסטריאו	.aac, .m4a
MPEG-4 HE AAC v2	קצב דגימה קצרה של 16-48 kHz VBR, 8-320 kbps CBR	מונו וסטריאו	.aac, .m4a
MP3	קצב דגימה קצרה של 8-48 kHz VBR, 8-320 kbps CBR	מונו, סטריאו ומשולב	.mp3
WMA2/7/8/9/9.1/9.2	קצב דגימה קצרה של 16-48 kHz VBR, 8-320 kbps CBR	מונו וסטריאו	.wma
PCM WAVE	16 bit-I 8 bit 44100Hz-I, 16000, 8000 תדירות דגימה	מונו וסטריאו	.wav
FLAC	קצב דגימה קצרה של 48 kHz, 44.1 kHz 192 kHz, 176.4 kHz, 96 kHz, 88.2 kHz 24 bit, 16 bit	מונו וסטריאו	.flac
ALAC	קצב דגימה קצרה של 48 kHz, 44.1 kHz 192 kHz, 176.4 kHz, 96 kHz, 88.2 kHz 24 bit, 16 bit	מונו וסטריאו	.m4a

- הנגן תואם ל-VBR (קצב סיביות משתנה).
- MP3 (MPEG Audio Layer 3), WMA (Windows Media Audio) AAC-I (Advanced Audio Coding) הם תקני דחיסת שמע.
- מערכת זו יכולה להפעיל קובצי AAC/AAC+ v2/MP3/WMA בהתקן זיכרון USB ובהתקן Bluetooth.
- בעת מתן שם לקובץ AAC/AAC+ v2/MP3/WMA, הוסף את סיומת הקובץ המתאימה (.mp3/.wma/.m4a).
- המערכת מפעילה קבצים בסימומות הקבצים .mp3/.wma/.m4a. קובצי AAC/AAC+ v2/MP3/WMA, בהתאמה, כדי למנוע רעשים ושינויים הפעלה, השתמש בסיומת הקובץ המתאימה.
- קובצי MP3 תואמים למבנים של ID3 Tag גרסה 1.0, גרסה 1.1, גרסה 2.2 וגרסה 2.3. המערכת לא יכולה להציג שם תיקייה, שם קובץ ושם אמן במבנים אחרים.

- קובצי WMA/AAC יכולים להכיל תגית WMA/AAC המתפקדת כתגית ID3.
- תגיות WMA/AAC מכילות מידע כגון שם הקובץ ושם האמן.
- מערכת זו יכולה להפעיל קובצי AAC שקודדו על-ידי iTunes.
- איכות הצליל של קובצי MP3/WMA משתפרת בדרך כלל ככל שקצב הסיביות גבוה יותר. כדי להשיג איכות צליל ברמה סבירה, מומלץ להשתמש בהתקן זיכרון USB שהוקלט בקצב סיביות של לפחות 128 kbps.
- המבנים MP3i (MP3 interactive) ו-MP3PRO אינם תואמים להתקן השמע הזה.
- בעת הפעלת קבצים שהוקלטו כקובצי VBR (קצב סיביות משתנה), זמן ההפעלה לא יוצג נכון אם משתמשים בפעולות הרצה קדימה או אחורה במהירות.
- אין אפשרות לבדוק תיקיות שאינן מכילות קובצי AAC/AAC+ v2/MP3/WMA.
- ניתן להפעיל קובצי AAC/AAC+ v2/MP3/WMA בתיקות הכוללות עד 3 רמות. למרות זאת, ייתכן שהתחלת ההשמעה תושהה בהתקני זיכרון USB המכילים הרבה רמות של תיקיות. מסיבה זו אנו ממליצים ליצור התקני זיכרון USB הכוללים עד 2 רמות של תיקיות.

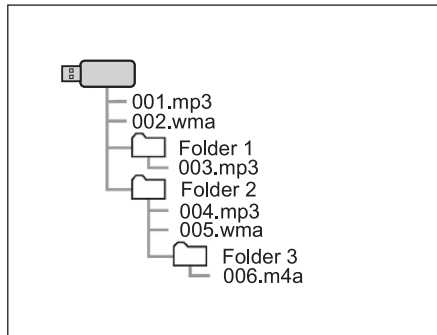

- סדר ההפעלה עשוי להשתנות בהתאם למחשב האישי ולתוכנת הקידוד של AAC/AAC+ v2/MP3/WMA בה השתמשת.
- WMA (שמע מדיה של Windows) הוא מבנה דחיסת שמע שפיתחה חברת Microsoft®. הוא דוחס קבצים לגודל הקטן יותר מזה של קובצי MP3. מבני הפענוח של קובצי WMA הם גרסאות 7, 8 ו-9. מוצר זה מוגן בזכויות קניין רוחני מסוימות של Microsoft Corporation ושל צדדים שלישיים. שימוש או הפצה של טכנולוגיה כזו מחוץ למוצר הם אסורים ללא רישיון של Microsoft או של חברה-בת מורשית של Microsoft ושל צדדים שלישיים.
- MP3 הוא תקן לדחיסת שמע שקבעה קבוצת העבודה MPEG של ISO (ארגון התקנים הבינלאומי). MP3 דוחס נתוני שמע עד לכדי עשירית מהנפח בתקליטור שמע רגיל.

## קבצים דחוסים תואמים (וידאו)

### מקודד-מפענח וידאו

מבנה קובץ	רזולוציה/קצב מסגרות	קצב סיביות	פרופיל	מקודד-מפענח
.mpg	Max720x480 p/60	ממוצע: 5 Mbps שיא: 10 Mbps	-	MPEG2
.mp4 .m4v .flv .f4v	Max1920x1080 p/60	ממוצע: 4 Mbps שיא: 8 Mbps	פרופיל פשוט מתקדם L5	MPEG4
.mp4 .m4v .flv f4v.	Max1920x1080 p/60	ממוצע: 4 Mbps שיא: 8 Mbps	פרופיל בסיס פרופיל ראשי High Profile L4.2	H.264/AVC
.wmv	Max1920x1080 p/60	ממוצע: 4 Mbps שיא: 8 Mbps	פרופיל פשוט פרופיל ראשי פרופיל מתקדם	VC1
.mp4	Max1920x1080 p/60	ממוצע: 4 Mbps שיא: 8 Mbps	פרופיל ראשי L4.1	H.265/HEVC

### מקודד-מפענח שמע

מכל/ סיומת	ערוצים	תיאור	מקודד-מפענח
.aac ,.m4a	מונו וסטריאו	קצב דגימה קצרה של 8-48 kHz VBR ,8-320 kbps CBR	MPEG-4 AAC LC
.aac ,.m4a	מונו וסטריאו	קצב דגימה קצרה של 16-48 kHz VBR ,8-320 kbps CBR	MPEG-4 HE AAC
.aac ,.m4a	מונו וסטריאו	קצב דגימה קצרה של 16-48 kHz VBR ,8-320 kbps CBR	MPEG-4 HE AAC v2
.mp3	מונו, סטריאו ומשולב	קצב דגימה קצרה של 8-48 kHz VBR ,8-320 kbps CBR	MP3
.wma	מונו וסטריאו	קצב דגימה קצרה של 16-48 kHz VBR ,8-320 kbps CBR	WMA2/7/8/9/9.1/9.2
.wav	מונו וסטריאו	16 bit -I 8 bit 44100Hz-I ,16000 ,8000 נדירות דגימה	PCM WAVE
.flac	מונו וסטריאו	קצב דגימה קצרה של 48 ,44.1 kHz ,176.4 kHz ,96 kHz ,88.2 kHz , 192 kHz 24 bit ,16 bit	FLAC

מכל/ סיומת	ערוצים	תיאור	מקודד-מפענח
.m4a	מונו וסטריאו	קצב דגימה קצרה של 48, 44.1 kHz, kHz, kHz, 88.2 kHz, 96 kHz, 176.4 kHz, 192 kHz 24 bit, 16 bit	ALAC

- הנגן תואם ל-VBR (קצב סיביות משתנה).

# 6

## נספח/מה לעשות אם/אינדקס

---

### 119..... מה לעשות אם

---

- 119 ..... עצות לאיתור תקלות  
נושאי פתרון בעיות
- 119..... הנפוצים במערכת זו
- 120..... טלפון
- 123..... יישומים
- 123..... עדכון המערכת
- 125..... עדכון המפה

---

### 127 ..... אינדקס

---

---

### 112..... אישור

---

- 112 ..... אישור
- 112..... מידע ליבואן
- 112..... מידע טכני
- 113..... USB-C
- 113..... Wi-Fi
- 113..... Bluetooth
- 113..... iPhone
- 114..... Apple CarPlay
- 114..... Android Auto
- 115..... LDAC
- 115..... iWnnIME
- 115..... QNX
- 115..... Cinemo
- 115..... Monotype®
- 115..... what3words®
- 115..... Harman/Kardon®
- 116..... TomTom Services

---

### כיצד לקבל קוד מקור 119..... המשתמש בקוד פתוח

---

## אישור

## אישור

## מידע ליבואן

לקבלת מידע היבואן, עיין במדריך תפעול הרכב.

## מידע טכני

## ◀ דגמים עבור ישראל

מוצר	: מערכת תא הטייס
סימן רשום	: DENSO
שם היבואן	: Japanauto- Israel Auto corp בע"מ
כתובת היבואן	: רח' המגשימים 6א, פתח תקווה, 4934815 ישראל
ארץ ייצור	: ראה מוצר
דגם	: D\NNS 144
שנת ייצור	: ראה מוצר

מספר אישור 55-21868 התאמה מטעם משרד התקשורת:  
 חל איסור לבצע פעולות במכשיר שיש בהן כדי לשנות את תכונותיו האלהוטיות של המכשיר, ובכלל זה שינויי תוכנה, החלפת אנטנה מקורית או הוספת אפשרות לחיבור לאנטנה חיצונית, כלא קבלת אישור משרד התקשורת, בשל החשש להפרעות אלהוטיות.

## USB-C

USB Type-C® ו-USB-C® הם סימנים מסחריים רשומים של USB Implementers Forum.

## Wi-Fi

Wi-Fi® הוא סימן מסחרי רשום של Wi-Fi Alliance®.

## Bluetooth



הלוגו וסימון המילה Bluetooth® הם סימנים מסחריים רשומים הנמצאים בבעלות Bluetooth SIG, Inc. ושימוש כלשהו בסימנים אלה על ידי SUBARU CORPORATION ו-DENSO CORPORATION נעשה תחת רישיון. סימנים מסחריים ושמות מסחריים אחרים שייכים לבעליהם, בהתאמה.

## iPhone



השימוש ב-Made for Apple (מיוצר עבור Apple) משמעותו שהאביזר תוכנן לחיבור במיוחד למוצר (י) Apple המזוהים בתג, ואושר על-ידי המפתח כי הוא עומד בתקני הביצועים של Apple. Apple אינה אחראית לפעולת ההתקן או לתאימותו לתקני בטיחות ולתקנות.

שים לב כי השימוש באביזר זה עם מוצר Apple עשוי להשפיע לרעה על ביצועי אלחוט. Apple TV, Apple Watch, Apple iPad, iPad Air, iPad Pro, iPhone, Lightning, Siri ו-iOS הם סימנים מסחריים של Apple Inc., הרשומים בארה"ב ובמדינות נוספות. ניתן להשתמש בהתקני iPhone הבאים במערכת זו.

## מיוצר עבור

- iPhone 13 Pro Max ●
- iPhone 13 Pro ●
- iPhone 13 ●
- iPhone 13 mini ●
- iPhone 12 Pro Max ●
- iPhone 12 Pro ●
- iPhone 12 ●
- iPhone 12 mini ●
- (דור שני) iPhone SE ●
- iPhone 11 Pro Max ●
- iPhone 11 Pro ●
- iPhone 11 ●
- iPhone XS Max ●
- iPhone XS ●
- iPhone XR ●

## Apple CarPlay



השימוש בסמל Apple CarPlay משמעו שממשק המשתמש של הרכב עומד בתקני הביצועים של Apple. Apple אינה אחראית לפעולת הרכב או לתאימותו לתקני בטיחות ולתקנות. שים לב כי השימוש במוצר זה עם iPhone או iPad עשוי להשפיע לרעה על ביצועי אלחוט.

Apple, Apple CarPlay, iPad, iPhone ו-Siri הם סימנים מסחריים של Apple Inc., הרשומים בארה"ב ובמדינות נוספות.

## Android Auto

# Android Auto

Android Auto הוא סימן מסחרי של Google LLC.

**LDAC**



LDAC וסמל LDAC הם סימנים מסחריים של Sony Corporation.

**iWnnIME**

iWnnIME © OMRON SOFTWARE Co., Ltd. 2023 כל הזכויות שמורות.

**QNX**

© 1982-2013, QNX Software Systems Limited. כל הזכויות שמורות.

**Cinemo**

Cinemo הוא סימן מסחרי של Karlsruhe , Cinemo GmbH  
בקר אותנו באתר <http://www.cinemo.com>

**Monotype®**

תוכנת הצגת הגופנים:

iType® rasterizer פועלת עם גוון רחב של גופנים שתוכננו לאיכות תצוגה אופטימלית במסך.

WorldType™ Layout Engine של Monotype Imaging היא ספריית תוכנה מודולרית לבניית תת-מערכות מורכבות שמאפשרות למוצרים להציג טקסט רב-לשוני.

**what3words®**

what3words® הוא סימן מסחרי של what3words Limited.

**Harman/Kardon®**

Harman International Industries, Inc. הוא סימן מסחרי רשום של

## TomTom Services

### 1. הענקת רישיון:

שירותי TomTom (TomTom Services) מסופקים לך ללא בלעדיות ומותר לך להשתמש בשירותי TomTom (TomTom Services) רק לשימושך האישי, אך ורק בשילוב עם התקן החומרה שמותקן ברכבך. לא ניתן להעביר את הרישיון המסופק. אם תוכנה כלשהי סופקה כחלק משירותי TomTom (TomTom Services), יש לך זכות להשתמש רק בתצורה הבינארית של התוכנה הזו, ואין לך זכות לקבל את קוד המקור. אם קיבלת או שהועמדו לרשותך שדרוגים, עדכונים או תוספים לשירותי TomTom (TomTom Services), השימוש בשדרוגים, בעדכונים או בתוספים כפוף למפורט להלן, אלא אם גלוו תנאים אחרים לשדרוגים, לעדכונים או לתוספים האלה, ובמקרה כזה התנאים הללו יחולו. כל זכות אחרת שלא הוענקה ספציפית בפסקה זו שמורה ל-TomTom.

### 2. בטיחות:

שירותי TomTom (TomTom Services) נועדו לשמש לאספקת מידע ושירותי ניווט ביחס לנסיעה שלך בלבד, לא נועדו לשמש כאמצעי בטיחות ואינם יכולים להזהיר אותך לגבי כל הסכנות והסיכונים בדרך שבה אתה נוהג. לפיכך, מחובתך לנהוג בזהירות ובצורה בטוחה (ולהקדיש את מלוא תשומת הלב לנעשה בדרך), וכן לשמור על כל חוקי התעבורה והתקנות הישימות. באחריותך שלא להשתמש בשירותי TomTom (TomTom Services) בצורה שתסיח את דעתך מלנהוג בבטחה.

### 3. עדכונים ושינויים בשירותים ובתנאים האלה:

ל-TomTom שמורה הזכות, עם או בלי הודעה, להפסיק, לעדכן, לשנות, לשדרג ולהשלים את שירותי TomTom (TomTom Services), וכן לשנות את התנאים האלה.

### 4. הגבלות:

אסור לך להשכיר, להשאיל, להציג בציבור, לבצע או לשדר, או להפיץ בצורה אחרת כלשהי את שירותי TomTom (TomTom Services). אלא אם חוק ישים מתיר זאת, אסור לך, ואסור לך גם להרשות לאדם אחר כלשהו, להעתיק או לשנות את שירותי TomTom (TomTom Services) או חלק כלשהו שלהם, להנדס או להדר אותם לאחור, או לפרק אותם לרכיביהם. אסור לך להשתמש בשירותים (Services) לפעילות או התנהגות שנאסרה בחוק, אינה ישרה או אתית, או שיש בה משום הונאה.

### 5. בעלות:

כל זכויות הקניין הרוחני שקשורות לשירותי TomTom (TomTom Services) הן בבעלות TomTom ו/או הספקים של החברה.

## 6. אחריות מוגבלת:

6.1 אתה מאשר ששירותי TomTom (TomTom Services) לא פותחו לפי דרישותיך האישיות ולפיכך באחריותך להבטיח שהיכולות והתפקודים של שירותי TomTom (TomTom Services) עומדים בדרישותיך. חברת TOMTOM אינה מבטיחה, ואינה יכולה להבטיח, ששירותי TomTom (TomTom Services) יפעלו ללא הפרעות או שגיאות. עליך לקחת בחשבון במיוחד את העובדה שכאשר משתמשים בתוכנה במערכת ניווט, ייתכנו שגיאות חישוב שעלולות להיגרם, למשל, בשל תנאי הסביבה המקומיים ו/או נתונים חלקיים. חברת TOMTOM אינה מבטיחה ששירותי TomTom (TomTom Services) יוכלו לפעול יחד עם מערכות, התקנים או מוצרים אחרים כלשהם (למשל: תוכנה או חומרה).

6.2 מבלי להגביל את סעיף המשנה 1 שלעיל, שירותי TomTom (TomTom Services), ותוצאות כלשהן שיופקו מהשירותים, מסופקים "כפי שהם" ו"עם כל התקלות", וחברת TomTom מצהירה במפורש שלא תקבל על עצמה שום אחריות אחרת, מפורשת או משתמעת, ובכלל זה, בין השאר, האחריות המשתמעת של אי-הפרה, סחירות, איכות משביעת רצון, דיוק, בעלות על זכויות והתאמה למטרה מסוימת.

6.3 הסייגים בסעיף זה לא ישפיעו על אף זכות חוקית שיש לך על פי חוקי המדינה המחייבים והישימים, ובכלל זה, בין השאר, מחויבויות כלשהן שנקבעו בחוק. אם יימצא כי חלק כלשהו של האחריות המוגבלת הזו אינו תקף, או שלא ניתן לאכוף אותו, שאר החלקים של האחריות המוגבלת יישארו בתוקף מלא ומחייב.

## 7. הגבלת חבות:

7.1 בהיקף המרבי שהחוק מתיר, חברת TOMTOM או הספקים, המנהלים, הדירקטורים או העובדים שלה לא יישאו באחריות כלפיך או כלפי גורמים כלשהם מצד שלישי בגין נזקים כלשהם, ישירים, מיוחדים, מקריים, עקיפים או תוצאתיים (ובכלל זה, בין השאר, נזקים בשל אי יכולת להשתמש בשירותים או לגשת אליהם, אובדן נתונים, אובדן עסקים, אובדן רווחים, פגיעה בפעילות העסקית וכדומה) שנובעים מהשימוש בשירותים, חוסר היכולת להשתמש בהם או לגשת אליהם, או מסיבות אחרות שקשורות לביצועים שלהם, או קשורים אליהם, אפילו אם נודע לחברת TOMTOM שייתכנו נזקים כאלו.

7.2 ככל שהחוקים הישימים אינם מתירים לחברת TOMTOM להחריג את המחויבות שלה בכפוף לסעיף המשנה 1 לעיל, החבות הכוללת של חברת TOMTOM כלפיך מוגבלת לסכום של \$100.00 של ארה"ב. 7.3 הגבלות החבות לעיל על פי סעיף 7 זה לא: (i) משפיעות על זכויותיך על פי חוקי מדינה מחייבים וישימים כלשהם, (ii) מחריגות או מגבילות חבויות כלשהן שלא ניתן להחריג או להגביל על פי החוקים הישימים.

#### 8. קישורים לאתרים מצד שלישי:

חברת TomTom אינה אחראית על התוכן של אתרים או שירותים כלשהם מצד שלישי, קישורים שמשולבים באתרים או שירותים מצד שלישי שמסופקים על ידי שירותי TomTom (TomTom Services) או בכל צורה אחרת. חברת TomTom מספקת לך את הקישורים האלה ואת הגישה לאתרים ושירותים מצד שלישי לנוחותך בלבד, ואין לראות בהכללה של קישור או גישה משום המלצה של TomTom או של צד שלישי כלשהו על האתר או השירות מצד שלישי. כל שימוש שלך בקישורים או אתרים מצד שלישי ואופן השימוש שאתה עושה באתרים וקישורים מצד שלישי הם על אחריותך בלבד, תוך נשיאה שלך בסיכונים, ואסור לך להשתמש בהם בצורה לא חוקית או שיש בה משום הונאה.

#### 9. סיום ואכיפה ישירה:

מבלי לפגוע בשום זכות אחרת, חברת TomTom עשויה לסיים מיד את הסכם הרישוי הזה למשתמש הקצה (EULA) אם לא תעמוד באחד מהתנאים וההתניות שמופיעים בו. תנאים בהסכם הזה שמעצם טבעם אמורים להימשך גם אחרי הסיום, יישארו בתוקף גם לאחר שהסכם הרישוי הזה למשתמש הקצה (EULA) יסתיים. כמו כן, אתה מאשר לחברת TomTom לאכוף עליך ישירות את התנאים האלו.

נתוני המפה ותוכנת הניווט, השירותים.

© 2006-2026 TomTom.

כל הזכויות שמורות. החומר הוא קנייני ומוגן בזכויות יוצרים, זכויות על מסדי נתונים וזכויות אחרות על קניין רוחני בבעלות TomTom והספקים של החברה. על השימוש בחומר חלים התנאים של הסכם הרישוי. כל העתקה או מסירה ללא אישור של החומר הזה יובילו לחבויות פליליות ואזרחיות.

<https://download.tomtom.com/open/legal/copyright-notice-product-attribution-2024-12.pdf>

## כיצד לקבל קוד מקור המשתמש בקוד פתוח



מוצר זה מכיל תוכנת מקור חופשי/פתוח (FOSS). מידע הרישיון ו/או קוד המקור של FOSS מסוג זה ניתן למצוא ב-URL שלהלן.  
<https://www.denso.com/global/en/opensource/ivi/subaru/>



## מה לעשות אם



### עצות לאיתור תקלות

#### נושאי פתרון בעיות הנפוצים במערכת זו

צג המידע המרכזי מפסיק להגיב במהלך ההפעלה.	
אירעה שגיאה במערכת. לחץ והחזק את כפתור VOLUME למשך 10 שניות או יותר כדי לאפס את המערכת.	
הקול מפסיק לפעול לפתע.	
אירעה שגיאה במערכת. לחץ והחזק את כפתור VOLUME למשך 10 שניות או יותר כדי לאפס את המערכת.	
רק הרקע מוצג בצג המידע המרכזי ולא מופיעים סמלים.	
אירעה שגיאה במערכת. לחץ והחזק את כפתור VOLUME למשך 10 שניות או יותר כדי לאפס את המערכת.	

הצג שבלוח המחוונים/צג המידע המרכזי מפסיקים לפעול, או שמופיעים על כל השטח שלהם מסכים כחולים או שחורים.	
אירעה שגיאה במערכת. פעל כמוסבר להלן: 1. החנה את הרכב במקום בטוח. 2. העבר את מתג ההצתה למצב OFF (מנותק). 3. פתח וסגור את הדלת. 4. המתן עד שמסך הפרידה יופיע בצג המידע המרכזי, ואז ייעלם ממנו. 5. התנע את המנוע. אם צג המידע המרכזי לא שב לפעול כשורה לאחר שאותחל, פנה למוסך. מומלץ לפנות למרכז שירות מורשה סובארו מטעם היבואן.	

רק הלחצן "Settings" (הגדרות) מופיע בצג המידע המרכזי.	
מציין שהמערכת עוברת אתחול זמני. זו אינה תקלה. המסך ישוב לפעול כרגיל תוך זמן קצר.	

הקול מהרדיו או מהמדיה המחוברת מפסיק לפעול.	
כאשר משתמשים ב-Apple CarPlay/Android Auto או מופעל יישום טלפון חכם, כגון מצלמה. הפסק את Apple CarPlay/Android Auto או את היישום המופעל בטלפון החכם.	

## טלפון





אם קיימת בעיה במערכת הדיבורית או בטלפון Bluetooth, עיין תחילה בטבלה שלהלן.

### בעת שימוש במערכת דיבורית עם טלפון Bluetooth

מערכת הדיבורית או טלפון Bluetooth אינם פועלים.	
ייתכן שטלפון Bluetooth המחובר אינו טלפון Bluetooth תואם. לרשימת טלפוני Bluetooth ספציפיים עבורם הפעולה אושרה במערכת זו. ניתן לפנות למרכז שירות מורשה סובארו מטעם היבואן כדי להזמין הדגמה כדי לאשר האם ניתן לצמד את ההתקן אל הרכב. • פעולות בטלפון הסלולרי לפרטים, עיין במדריך למשתמש המצורף לטלפון הסלולרי. • פעולות בצג המידע המרכזי ← עמוד 52	



<p>גרסת Bluetooth של הטלפון הסלולרי המחובר ישנה מהגרסה שצוינה. השתמש בטלפון סלולרי עם Bluetooth בגרסה 2.1 ואילך.          מומלץ: גרסה 5.2 או מאוחרת יותר</p> <ul style="list-style-type: none"> <li>● פעולות בטלפון הסלולרי לפרטים, עיין במדריך למשתמש המצורף לטלפון הסלולרי.</li> <li>● פעולות בצג המידע המרכזי</li> </ul> <p>← עמוד 52</p>	
--	--

## כשרושמים/מחברים טלפון סלולרי



<p>לא ניתן לרשום טלפון סלולרי.</p>	
<p>הוזן קוד שגוי בטלפון הסלולרי. הזן את הקוד הנכון בטלפון הסלולרי.          לפרטים, עיין במדריך למשתמש המצורף לטלפון הסלולרי.</p>	
<p>תהליך הרישום לא הושלם בטלפון הסלולרי. השלם את תהליך הרישום בטלפון הסלולרי (אשר את הרישום בטלפון).          לפרטים, עיין במדריך למשתמש המצורף לטלפון הסלולרי.</p>	
<p>מידע רישום ישן נותר במערכת זו או בטלפון הסלולרי. מחק את מידע הרישום הישן ממערכת זו ומהטלפון הסלולרי, ורשום את הטלפון הסלולרי שברצונך לחבר למערכת.          ● פעולות בטלפון הסלולרי לפרטים, עיין במדריך למשתמש המצורף לטלפון הסלולרי.          ● פעולות בצג המידע המרכזי</p> <p>← עמוד 57</p>	

<p>לא ניתן ליצור חיבור Bluetooth.</p>	
<p>מחובר כבר טלפון Bluetooth אחר. חבר ידנית את הטלפון הסלולרי שברצונך לחבר למערכת. (← עמוד 55)</p>	
<p>תפקוד Bluetooth אינו מופעל בטלפון הסלולרי. הפעל את תפקוד Bluetooth בטלפון הסלולרי.          לפרטים, עיין במדריך למשתמש המצורף לטלפון הסלולרי.</p>	



## בעת חיוג/קבלה של שיחה

<p>לא ניתן לחייג/לקבל שיחה.</p>	
<p>הרכב נמצא באזור בו אין קליטה. העבר אותו למקום בו יש קליטה.</p>	



## בעת שימוש בספר הטלפונים

לא ניתן להעביר נתוני ספר טלפונים באופן אוטומטי.	
<p>ייתכן שגרסת הפרופיל של הטלפון הסלולרי המחובר אינה תואמת להעברת נתונים של ספר טלפונים.</p> <p>לרשימת טלפוני Bluetooth ספציפיים עבורם הפעולה אושרה במערכת זו.</p> <p>ניתן לפנות למרכז שירות מורשה סובארו מטעם היבואן כדי להזמין הדגמה כדי לאשר האם ניתן לצמד את ההתקן אל הרכב.</p> <ul style="list-style-type: none"> <li>● פעולות בטלפון הסלולרי</li> <li>● לפרטים, עיין במדריך למשתמש המצורף לטלפון הסלולרי.</li> <li>● פעולות בצג המידע המרכזי</li> </ul> <p>← עמוד 52</p>	
תפקוד העברת אנשי קשר אוטומטי במערכת הוגדר למצב מופסק. הפעל את תפקוד העברת אנשי הקשר האוטומטי במערכת זו. (← עמוד 43)	

## בעת השימוש בתפקוד ההודעות של Bluetooth

לא ניתן להציג הודעות.	
העברת ההודעות אינה מופעלת בטלפון הסלולרי. הפעל את העברת ההודעות בטלפון הסלולרי (אשר את העברת ההודעות בטלפון). לפרטים, עיין במדריך למשתמש המצורף לטלפון הסלולרי.	

## במצבים אחרים

למרות ביצוע כל הפעולות האפשריות, מצב המערכת אינו משתנה.	
הטלפון הסלולרי אינו קרוב מספיק למערכת הזו. קרב את הטלפון הסלולרי למערכת הזו.	
<p>הטלפון הסלולרי הוא ככל הנראה הסיבה לתופעה.</p> <ul style="list-style-type: none"> <li>● הפסק את פעולת הטלפון הסלולרי, הסר והתקן מחדש את הסוללה, והפעל מחדש את הטלפון.</li> <li>● אפשר את חיבור Bluetooth של הטלפון הסלולרי.</li> <li>● הפסק את תוכנת האבטחה של הטלפון הסלולרי וסגור את כל היישומים.</li> <li>● לפני שימוש ביישום המותקן בטלפון הסלולרי, בדוק את המקור שלו וכיצד הפעולה שלו עלולה להשפיע על המערכת.</li> </ul> <p>לפרטים, עיין במדריך למשתמש המצורף לטלפון הסלולרי.</p>	





יישומים

אם התרחשה בעיה בעת השימוש בתפקוד היישום, עיין בטבלה שלהלן.



לא ניתן לאפשר את תפקוד Apple CarPlay.	
ייתכן שתפקוד Apple CarPlay של הטלפון הסלולרי המחובר לא אופשר. אפשר את Apple CarPlay בטלפון הסלולרי. לפרטים, עיין במדריך למשתמש המצורף לטלפון הסלולרי.	

עדכון המערכת



אם התרחשה בעיה בעת הניסיון לבצע עדכון מערכת, עיין בטבלה שלהלן.

מוצגת ההודעה "No response from server. Please try again." (השרת לא הגיב. נסה שוב).	
מוצגת ההודעה "A software download error occurred. Please try again." (אירעה שגיאה בהורדת התוכנה. נסה שוב).	
<p>הזמן שנקבע בשעון והשעה האמיתית בפועל שונים זה מזה במידה רבה. כוונן את השעון לשעה הנכונה.</p> <ul style="list-style-type: none"> <li>• בדגמים עם מערכת ניווט: העבר את הרכב לאזור בו ניתן לקלוט אותות GPS ללא בעיה.</li> <li>• בדגמים ללא מערכת ניווט: מערכת צג 11.6 אינץ': העבר את הרכב לאזור בו לטלפון הסלולרי יש קליטה טובה.</li> </ul>	
אירעה שגיאה בשרת. (השרת לא יכול להגיב זמנית בגלל פעולות תחזוקה וכו') המתן עד שהשרת יחזור לפעול כרגיל.	

7

מוצגת ההודעה "Connection failed." (החיבור נכשל).	
מוצגת ההודעה "Download has paused due to poor download speed. Check Wi-Fi connection, then resume." (ההורדה הושהתה בשל קצב הורדה נמוך. בדוק את חיבור ה-Wi-Fi ואחר כך נסה שוב).	
<p>הקשר בין המערכת לבין נקודת הגישה של ה-Wi-Fi חלש או אבד. חבר שוב את המערכת לנקודת הגישה של ה-Wi-Fi ובצע את העדכון באזור בעל רעש חשמלי נמוך.</p> <p>אם המצב עדיין אינו משתפר, נסה לפעול באופן המתואר להלן:</p> <ol style="list-style-type: none"> <li>1. העבר את מתג ההצתה למצב OFF (מנותק).</li> <li>2. פתח וסגור את דלת הנהג.</li> <li>3. העבר את מערכת ההצתה למצב ON. העבר את מערכת ההצתה למצב ON (מחובר).</li> </ol>	

<p>התקשורת בין נקודת הגישה של ה-Wi-Fi® והשרת אבדה. בדוק שנקודת הגישה של ה-Wi-Fi® יכולה להתחבר אל האינטרנט ולבצע את העדכון באזור בעל רעש חשמלי נמוך. אם המצב עדיין אינו משתפר, נסה לפעול באופן המתואר להלן:</p> <ol style="list-style-type: none"> <li>1. העבר את מתג ההצתה למצב OFF (מנותק).</li> <li>2. פתח וסגור את דלת הנהג.</li> <li>3. העבר את מערכת ההצתה למצב ON. העבר את מערכת ההצתה למצב ON (מחובר).</li> </ol>	
--	--

<p>מוצגת ההודעה "The software update failed." (עדכון התוכנה נכשל).</p>	
<p>מוצגת ההודעה "The software install failed." (התקנת התוכנה נכשלה).</p>	
<p>מוצגת ההודעה "The software download failed." (הורדת התוכנה נכשלה).</p>	
<p>ייתכן שהתהליך של עדכון התוכנה לא הושלם בהצלחה, או שאירעה שגיאה כלשהי. נסה לבצע שוב את העדכון. אם התגלתה אותה שגיאה, פנה למרכז שירות מורשה סובארו מטעם היבואן.</p>	



## הערה



- עדכון התוכנה אינו זמין במדינות/אזורים מסוימים.



## עדכון המפה

אם התרחשה בעיה בעת הניסיון לבצע עדכון מפה, עיין בטבלה שלהלן.



### שגיאות בזמן עדכון דרך התקן זיכרון USB



מוצגת ההודעה "Installation unsuccessful (1)" (ההתקנה לא הצליחה).	
קריאת הנתונים בהתקן הזיכרון USB נכשלה. נתק ולאחר מכן חבר מחדש את התקן הזיכרון USB, בדוק שהוא מחובר בצורה נכונה ונסה שוב לבצע עדכון.	

מוצגת ההודעה "Installation unsuccessful (2)" (ההתקנה לא הצליחה).	
התגלה שיבוש של הנתונים בהתקן הזיכרון USB. נסה לבצע שוב את העדכון. אם אותה שגיאה מתגלה שוב, הורד שוב את נתוני העדכון, העתק אותם להתקן זיכרון USB אחר ונסה לבצע שוב את העדכון.	

מוצגת ההודעה "Installation unsuccessful (X)" (ההתקנה לא הצליחה).	
קרתה תקלה לא מוגדרת. נסה לבצע שוב את העדכון. אם התגלתה אותה שגיאה, פנה למרכז שירות מורשה סובארו מטעם היבואן.	

### שגיאות בזמן עדכון דרך Wi-Fi®

מוצגת ההודעה "No Internet" (אין גישה לאינטרנט).	
הקשר בין המערכת לבין נקודת הגישה של ה-Wi-Fi® חלש או אבד. חבר שוב את המערכת לנקודת הגישה של ה-Wi-Fi® ובצע את העדכון באזור בעל רעש חשמלי נמוך.	

מוצגת ההודעה "Something went wrong" (משהו השתבש).	
ייתכן שלא ניתן לגשת לשרת שניסית להתחבר אליו, או שאירעה בו תקלה. פנה למרכז שירות מורשה סובארו מטעם היבואן.	

## הערה

- עדכון המפה אינו זמין במדינות/אזורים מסוימים.

88 ..... הפעלת הרדיו

88 ..... רדיו AM/FM

92 ..... DAB

88 ..... הפעלת השמע

95 ..... התקן זיכרון USB

102 ..... Android Auto

102 ..... Apple CarPlay

98 .. Bluetooth audio (שמע Bluetooth)

23 ..... הפעלת מסך המגע

42 ..... הצגת ההגדרות

95 ..... התקן זיכרון USB

**ב**

76 ..... חיוג בטלפון Bluetooth

78 ..... באמצעות לוח מקשים לחיג

78 ..... באמצעות רשימת אנשי קשר

77 ..... באמצעות רשימת המועדפים  
באמצעות רשימת

76 ..... שיחות אחרונות

**מ**

21 ..... מחוות מסך מגע

14 ..... מסך ראשוני

72 ..... מערכת דיבורית

28 ..... מערכת הסיוע הקולי

27 ..... מתג גלגל ההגה

**ו**

17 ..... סמלי סטטוס

**ע**

119 ..... עצות לאיתור תקלות

**ABC**

65 ..... Android Auto

62 ..... Apple CarPlay

52 ..... Bluetooth

52 ..... פרופילים

53 ..... Bluetooth רישום התקן

98 .... Bluetooth audio (שמע Bluetooth)

92 ..... DAB

57 ..... Wi-Fi®

**ד**

79 ..... דיבור בטלפון Bluetooth

**ה**

38 ..... הגדרות

43 ..... טלפון

42 ..... ניהול המכשירים

38 ..... סייען קולי

39 ..... קול

45 ..... רדיו

47 ..... תוכנה

42 ..... תצוגות

47 ..... Network Connection (חיבור רשת)

45 ..... הגדרות רדיו

43 ..... הגדרות טלפון

39 ..... הגדרות קול

81 ..... Bluetooth הודעות בטלפון

18 ..... הוספת סמלי קיצור

18 ..... הוספת סמלי קיצור  
הזזה/מחיקה של

19 ..... סמלי קיצור דרך

24 ..... הזנת אותיות, ספרות

## ק

- 79 ..... Bluetooth קבלה בטלפון  
79 ..... שיחות נכנסות

## ר

- 88 ..... AM רדיו  
88 ..... FM רדיו  
32 ..... רשימת פקודות



**SUBARU**



| [www.subaru.co.il](http://www.subaru.co.il) | \*8545 | סמלת

התמונות להמחשה בלבד. החברה שומרת לעצמה את הזכות לשנות ואו לשפר את מפרטי ואו אביזרי הרכב ללא הודעה מוקדמת  
5 שנות אחריות בכפוף לתנאי חוברת האחריות המלאה של הרכב. ט.ל.ח.