

**SUBARU**

**CROSSTREK**<sub>2.5L</sub>

**נספח למדריך תפעול רכב עבור  
מערכת מידע ובידור מקורית של סובארו**



נספח זה מכיל הסברים והוראות להפעלה נכונה של המערכות הבאות.

· מערכת שמע ווידאו

· מערכת דיבורית

· יישומים

אם המערכת מכילה אחת מהמערכות לעיל, הקפד לעיין בתוכן הנספח הזה.

אם תעביר את בעלות הרכב לאדם אחר, ודא שהנספח הזה מסופק עם מדריך תפעול הרכב בתוך הרכב.

המידע, המפרטים והאיורים הנמצאים בנספח למדריך תפעול הרכב תקפים בעת ההדפסה. יצרן הרכב, SUBARU CORPORATION, שומר לעצמו את הזכות לשנות מפרטים ותכנונים בכל עת ללא התראה מראש וללא מחויבות כלשהי לביצוע שינויים זהים או דומים בכלי הרכב שכבר נמכרו.

נספח זה למדריך תפעול הרכב מתייחס לכל הדגמים ומתאר את כל ההתקנים, כולל ציוד אופציונלי המותקן על-ידי היצרן. המשמעות היא שעשוי להיות מידע על התקנים שאינם מותקנים ברכב שלך.

שים לב שבמקרים מסוימים תוכן הנספח למדריך תפעול הרכב עשוי להיות שונה מהמערכת, לדוגמה עקב עדכוני תוכנה ושינויים במפרטים.

ראה עמוד 14 לקבלת פרטים על כל אחד מהדגמים השונים.



SUBARU STARLINK היא "מערכת הקישוריות ברכב" הזמינה בכלי רכב נבחרים של סובארו.

SUBARU CROSSTRECK 2025

SUBARU CORPORATION, TOKYO, JAPAN

"SUBARU" ועיצוב צבר ששת הכוכבים הם סימנים מסחריים רשומים של SUBARU CORPORATION.

Copyright 2025, SUBARU CORPORATION©

1 מדריך מהיר

2 תפקוד בסיסי

3 הגדרות

4 טלפון

5 יישומים

6 שמע

7 מערכת הזיהוי הקולי

8 נספח/מה לעשות אם/אינדקס

11

· סוגי מערכת... 12 · מערכת צג 7.0 אינץ' כפול... 13 · מערכת צג 11.6 אינץ' ... 35

59

· מידע בסיסי לפני ההפעלה... 60

71

· רישום בטלפון/התקן Bluetooth בפעם הראשונה... 72 · רישום התקן/טלפון Bluetooth... 76 · הגדרות טלפון... 75 · הגדרת פרופילי נהג... 84 · הגדרות כלליות... 87 · הגדרות קול... 94 · הגדרות רדיו 96

99

· חיג בטלפון Bluetooth... 104 · קבלת שיחות בטלפון Bluetooth... 107 · דיבור בטלפון Bluetooth... 108 · תפקוד הודעות בטלפון Bluetooth\*... 111

117

· 121...Apple CarPlay · 125...Android Auto

129

· עקרונות הפעלה בסיסיים... 130 · הפעלת הרדיו... 137 · הפעלת מדיה... 144 · בקורת שליטה מרחוק של השמע והווידיאו... 161

169

· הפעלת מערכת זיהוי קולי... 071

177

· עצות לאיתור תקלות... 182 · אינדקס... 190

\*: התפקוד הזה אינו זמין במדינות/אזורים מסוימים.

## מבוא

**הסמלים המתוארים להלן מופיעים במדריך הוראות זה כמו גם ביחידה עצמה כדי להבטיח שימוש נאות ובטוח וכדי למנוע פציעות או נזק לציוד. ודא שאתה מבין את משמעות הסמלים האלה לפני קריאת שאר המדריך הזה.**

## קרא תחילה

אנחנו ממליצים כי תמתין עד שהאיכון יתייצב לפני תחילת הנסיעה.

אם תתחיל בנסיעה לפני השלמת האיכון, המיקום המצוין עשוי להיות שונה מהמיקום הממשי של הרכב.

המסכים במדריך זה עשויים להיות שונים מהמסכים הממשיים בהתאם לסוג הנתונים או למועד יצירת נתוני המפה.

בעת יצירת המפות, נערכות מדידות קרקע ונאסף מידע על שיפור ופתיחה מחדש של כבישים כדי לספק את המידע המדויק ביותר האפשרי. אולם, שינויים בדרכים, שמות מקומות ומתקנים עשויים להתבצע במועד כלשהו. כתוצאה מכך, אנחנו לא יכולים להבטיח כי לא יהיו שגיאות בנתוני המפה מבחינת מיקומי דרכים, תצורה ושמות, או בשמות מתקנים.

# סמלים המופיעים באיורים

## סימן בטיחות

סמל של עיגול עם קו אלכסוני פירושו "אין לעשות",  
"אין לעשות דבר זה" או "אין לאפשר לזה לקרות".



## חצים המציינים פעולות

מצוין פעולה  
(בחירה, סיבוב וכו')  
המשמשת להפעלת  
מתגים והתקנים  
אחרים.



חובה לציית למידע במדריך זה עבור היחידה, ומידע שחשוב לדעת מצוין כדלהלן.

**אזהרה** ⚠️

- סמל זה מצוין מצב בו טיפול לא נאות עקב התעלמות ממידע כתוב עלול לגרום לפגיעה חמורה או למוות.

**זהירות** ⚠️

- סמל זה מצוין מצב בו טיפול לא נאות עקב התעלמות ממידע כתוב עלול לגרום לפגיעה או לנזק לרכוש.

## הערה

מתואר מידע שימושי עבור המשתמש.

## אמצעי זהירות לשימוש

### אזהרה

- היחידה הראשית דורשת אספקת מתח של 12VDC. אסור להתקין את היחידה הראשית בכלי רכב כלשהם שאין בהם מערכת מתח 12V עם ארקה המחוברת לצד השלילי. התקנה שאינה לפי המוגדר עלולה לגרום לנזק חמור ליחידה הראשית, ולהתחשמלות או פציעה למשתמשים.
- אפילו בעת השימוש בהנחיית המסלול של מערכת הניווט, הקפד לנהוג לפי תקנות התנועה התקפות. אם תנהג רק לפי הנחיית המסלול של מערכת הניווט, אתה עלול להפר תקנות תנועה תקפות ולגרום לתאונה.
- כדי לשמור על הבטיחות, אסור לנהג להפעיל את מערכת הניווט במהלך נסיעה. הפעלת מערכת הניווט בעת נסיעה עשויה לגרום להפעלה מקרית של גלגל ההגה או לגרום בצורה אחרת לתאונה. עצור את הרכב לפני הפעלת מערכת הניווט. בנוסף, אסור להביט במסך בעת הנסיעה מכיוון שזה עלול לגרום למצב מסוכן. חוסר תשומת לב לתנאי הדרך שמלפנים עלול לגרום לתאונה.
- אסור לנהג לבצע פעולות כגון כוונן עוצמת הקול תוך כדי נסיעה. חוסר תשומת לב לתנאי הדרך שמלפנים עלול לגרום לתאונה, ולכן הקפד לעצור את הרכב במקום בטוח לפני ביצוע הפעולה.
- אסור לנהג לבצע פעולות כגון הוספת מיקום או קביעת תוכן זיכרון תוך כדי נסיעה. חוסר תשומת לב לתנאי הדרך שמלפנים עלול לגרום לתאונה, ולכן הקפד לעצור את הרכב במקום בטוח לפני ביצוע הפעולה.

- לפני צפייה בסרט, הקפד לעצור את הרכב במקום בטוח והפעל את בלם החניה. כדי לשמור על הבטיחות, סרטים אינם מוצגים במהלך נסיעה.
- כדי לשמור על הבטיחות, אסור להפעיל טלפון סלולרי במהלך נסיעה.
- אסור לפרק את היחידה או לערוך בה שינויים. פעולה כזו עלולה לגרום לתאונה, לשריפה או להתחשמלות.
- אסור לאפשר למים או לעצמים זרים לחדור לחלקים הפנימיים של היחידה. פעולה כזו עלולה לגרום לעשן, לשריפה או להתחשמלות.
- אסור להשתמש ביחידה כאשר קיימת בה תקלה, כגון כאשר המסך אינו פועל או כאשר לא מופק שמע. פעולה כזו עלולה לגרום לתאונה, לשריפה או להתחשמלות.
- החלף תמיד נתיכים בנתיכים בקיבול נקוב זהה (צריכת זרם). שימוש בנתיך בעל קיבול גבוה יותר מהמפרט עלול לגרום לשריפה.
- אם עצמים זרים או מים חודרים ליחידה, עשויים להיפלט עשן או ריחות חריגים. במקרה תקלה כזה, הפסק להשתמש ביחידה מיד ופנה למרכז שירות מורשה סובארו מטעם היבואן. תאונה, שריפה או התחשמלות עלולים להיגרם אם תמשך להשתמש ביחידה במקרים כאלה.
- בסערה, אסור לגעת במו"ק האנטנה או ביחידה. ברק עשוי לגרום להתחשמלות.
- אסור להחנות או לעצור את הרכב באזורים אסורים כדי להשתמש ביחידה.
- אם קרינת שמש ישירה מאירה על הרכב, האור עשוי להיות מוחזר מהמוצרי. היזהר מאוד בעת הנסיעה.
- אסור להשתמש בערכות ראש או באוזניות במהלך הנסיעה. נהיגה כאשר לא ניתן לשמוע רעשים מסביבת הרכב עלולה לגרום לתאונה.

- לחצני המגע על מסך התצוגה עלולים לפעול שלא כהלכה אם לחות מצטברת בתוכם. במקרה כזה, אסור לנסות להפעיל את המתגים עד להתאדות הלחות.
- אם מיץ או נוזל דומה נשפך על התצוגה, נגב אותם מיד. אם לא תעשה זאת, עלולה להיגרם תקלה במוצר.
- טביעות אצבעות עלולות להכתיים את המסך בקלות ולגרום להצטברות אבק, ולכן יש לנקות אותו לעתים תדירות. בעת הניקוי, כבה את המתח, ונקה את המסך בעדינות במטלית רכה ויבשה. כדי לסלק לכלוך, הרטב מטלית רכה בחומר ניקוי נייטרלי וסחוט אותה היטב לפני הניגוב. אסור להשתמש במטלית רצפה רטובה, בממסים אורגניים (בנזן, אתנול, מדלל ("טינר")), חומצות או חומרים בסיסיים. שימוש בחומרים אלה יגרום לפגיעה במסך. יתרה מזאת, אסור לחבוט במסך או לשפשף אותו בחפצים קשים.

## זהירות ⚠

- למרות שניתן להשתמש ביחידה כאשר מתג ההתנעה נמצא במצב ACC או ON, כדי להגן על המצבר, התנע את הרכב לפני השימוש ביחידה.
- אסור להשתמש ביחידה במקום שאינו הרכב. אחרת התוצאה עלולה להיות התחשמלות או פציעה.
- בעת הנהיגה, שמור על עוצמת הקול ברמה נמוכה מספיק כך שתוכל לשמוע רעשים מבחוץ. נהיגה כאשר לא ניתן לשמוע רעשים מסביבת הרכב עלולה לגרום לתאונה.
- שים לב לעוצמת הקול לפני הפעלת המתח. אם מושמע רעש חזק בעת הפעלת המתח, זה עלול לגרום לך לנזק לשמיעה.
- אסור להפעיל כוח חזק על התצוגה. מצב זה עלול לגרום לתקלה.
- אסור לגעת בחלקים חמים של היחידה. החלקים החמים עלולים לגרום לכוויות.
- אסור להשתמש כאשר קיים מצב חריג כלשהו, כגון רעשי קול או עיוותי קול. מצב זה עלול לגרום לשריפה.
- שימוש ביחידה במהלך טמפרטורה גבוהה או נמוכה במיוחד עלול לגרום להפעלה שגויה או לתקלה. במיוחד, הטמפרטורה בתוך הרכב עלולה לעלות לרמות גבוהות במהלך הקיץ. קרר את הרכב, לדוגמה על-ידי פתיחת חלון, לפני שימוש ביחידה.
- היזהר אם מתכת או מים חודרים ליחידה, או אם היחידה נחשפה לחבטה חזקה, מכיוון שהדבר עלול לגרום לתקלה.

## הערה

- SUBARU CORPORATION לא תהיה אחראית לנזקים כלשהם לרכוש או לצדדים שלישיים שמתרחשים עקב שימוש בנתוני המפה.
- איננו מספקים תחליפים או החזרים עקב שגיאות כלשהן שעשויות להיות בתצוגות או בתוכן נתוני המפה, כגון שגיאות איות, חוסרים או מיקומים שגויים.
- SUBARU CORPORATION אינה מספקת אחריות כי התפקודים הכלולים בנתוני המפה יהיו מתאימים למטרות ספציפיות של הרכוש.
- הצבע של תפקודים בהם לא ניתן להשתמש במהלך הנסיעה ישתנה כאשר הרכב בנסיעה, והתפקוד שלהם יושבת. נגיעה במתג מושבת עשויה לגרום לתצוגה במסך של הודעה על פעולות אסורות.
- בעת השימוש ביחידה בפעם הראשונה לאחר הרכישה, או לאחר הסרת המצבר למשך פרק זמן ארוך, ייתכן שהמיקום הנוכחי לא יוצג כהלכה. המתן פרק זמן קצר עד שאיכון GPS יתקן את המיקום המוצג.
- התקן זה הוא ציוד הנדסי בעל דיוק גבוה, וגורמים כגון חשמל סטטי, שיבושי חשמל, רעידות או השפעות דומות אחרות עלולים לגרום לאבדן הנתונים. כדי להגן על ההתקן כנגד אבדן נתונים, אנחנו ממליצים לשמור רשומה נפרדת של הנתונים שנרשמו לאחר הרכישה.
- ייתכן שהמסך יושפע לרעה או יהיו בו הפרעות מרעש אם משתמשים בציוד חשמלי היוצר רעש חשמלי חזק בקרבת המערכת. במקרים כאלה, שמור על מרחק מהציוד החשמלי או הימנע משימוש בו.
- התצוגה עשויה להיראות בהירה יותר כאשר הטמפרטורה נמוכה, או מיד לאחר התנעת המנוע, אולם זוהי תכונה של רכיבי LED והיא אינה מעידה על תקלה. התצוגה תחזור לבהירות המקורית כאשר תא הנוסעים יתחמם.

## הערה

- בעת צפייה במסך דרך חומרים המצופים בחומרים מקטבים, כגון משקפי שמש, ייתכן שהמסך יראה כהה וקשה יהיה להבחין בפרטים. במקרה זה, צפה במסך בזוויות שונות, כוונן את הגדרות המסך דרך הגדרות המסך או הסר את משקפי השמש.
- ייתכן שיהיה קשה לצפות במסך אם התצוגה חשופה לאור שמש מזווית חריגה.
- ייתכן שמסך LCD לא יפעל כהלכה אם הוא מכוסה בציפוי מגן. אסור להדביק ציפוי מגן.
- ייתכן שמסך המגע לא יפעל כהלכה או לא יגיב אם מפעילים אותו בעצמים שאינם האצבעות (ציפורניים, הפעלה תוך עטיית כפפות, עטים וכו').
- אם המערכת מתפקדת בצורה לא צפויה, לדוגמה, נבחר אזור שאינו האזור בו נגעת, או היעדר תגובה בעת מגע, קיימת אפשרות שאצבע אחרת או חלק אחר של היד נוגעים בתצוגה.
- שריטות במשטח לוח המערכת הן בולטות מאוד ולכן יש לטפל בכך בזריזות.
- אם התקן המשתמש בתקשורת אלחוטית מותקן ברכב, ייתכן שתפקודים המשתמשים בהתקן Bluetooth, מקלט שידורי הרדיו, מערכת הניווט וכו' לא יפעלו כהלכה.

## בעת מכירה או סילוק של הרכב

המידע הרשום במערכת עשוי לכלול מידע אישי. כאשר תשחרר את הרכב, הקפד לאתחל את המערכת. **Factory Data Reset** (איפוס לנתוני המפעל): ←עמוד

(86

אולם, ייתכן שבאתחול משתמש לא תהיה אפשרות למחוק סופית את המידע האישי. כדי למחוק סופית את המידע האישי, פנה למרכז שירות מורשה סובארו מטעם היבואן.

**אזהרה**

- לבטיחותך, אסור להפעיל את המערכת במהלך הנהיגה. תשומת לב שאינה מספקת לדרך או לתנועה עשויה לגרום לתאונה.

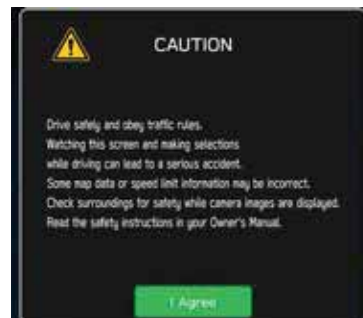
**הוראות בטיחות (מערכת צג 11.6 אינץ' / מערכת צג 7.0 אינץ' כפול בלבד)**

כדי להשתמש במערכת הזו בדרך הבטוחה ביותר האפשרית, פעל לפי עצות הבטיחות להלן.

אסור להשתמש במאפיינים כלשהם של המערכת בצורה המהווה הסחת דעת ומונעת נהיגה בטוחה. העדיפות הראשונה במהלך הנהיגה חייבת להיות הפעלה בטוחה של הרכב. במהלך הנהיגה, הקפד תמיד לציית לכל תקנות התעבורה.

לפני השימוש הממשי במערכת, למד כיצד להשתמש בה והכר אותה היטב. קרא את כל המדריך כדי לוודא שאתה מבין את המערכת. אסור לאפשר לאנשים אחרים להשתמש במערכת לפני שתקרא ותבין את ההוראות במדריך זה.

לבטיחותך, חלק מהתפקודים עשויים שלא להיות זמינים במהלך הנהיגה. לחצני מסך שאינם זמינים יעומעמו.

# כיצד לקרוא מדריך זה

(Bluetooth settings) Bluetooth settings (הגדרות Bluetooth)

3. פעל לפי ההוראות המוצגות כדי להפעיל את הטלפון/ התקן Bluetooth.



- בחר כדי לגלול את ההוראות.
- **Cancel** (ביטול): בחר כדי לבטל את הרישום.
- לקבלת פרטים על הפעלת טלפון/התקן Bluetooth, עיין במדריך המצורף לו.

## רישום התקן/טלפון Bluetooth

1 ניתן לרשום עד 7 טלפונים/התקני Bluetooth עבור מערכת צג 11.6 אינץ', או עד 5 טלפונים/התקני Bluetooth עבור מערכת צג 7.0 אינץ' כפול.

ניתן לרשום בו זמנית טלפונים (HFP) והתקנים (AVP) תואמים של Bluetooth.

### מערכת צג 11.6 אינץ' ◀

2 1. בחר .  
2. בחר **Add** (הוסף).

3 • אם מופיעה הודעה, פעל לפי ההנחיה במסך.

מס'	שם	תיאור
1	מתווים תפעוליים	מוסבר מתווה של פעולה.
2	פעולות ראשיות	מוסברים השלבים של פעולה.
3	מידע עזר	מתאר את מידע העזר הקשור לפעולה ראשית.

• כאשר יש לבחור לחצן לוח, שמות הלחצנים מוצגים כ-.

• כאשר יש לבחור לחצן מגע במסך, שמות הלחצנים מוצגים כ-.



# מדריך מהיר

לא ניתן להשתמש בתפקודים מסוימים במהלך נסיעה.

42.....	עם טלפון/התקן Bluetooth
43.....	ניהול טלפון/התקן Bluetooth
44.....	יצירת פרופיל נהג
45....	מסך Car Information (מידע מכונית)
46.....	מסך Phone (טלפון)
50.....	מסך Radio (רדיו)
52.....	מסך Media (מדיה)
53.....	חבר התקן זיכרון USB/התקן נייד
54.....	מסך Apps (יישומים)
55.....	מסך Settings (הגדרות)
<b>57</b>	<b>בקורות לגלגל ההגה</b>
57.....	בקורות לגלגל ההגה

28.....	מסך Radio (רדיו)
30.....	מסך Media (מדיה) חבר התקן זיכרון USB/ התקן נייד
31.....	התקן נייד
32.....	מסך Settings (הגדרות)
<b>34</b>	<b>בקורות לגלגל ההגה</b>
34.....	בקורות לגלגל ההגה
	<b>מערכת צג 11.6 אינץ'</b>

## 35 סקירת התפקודים

## 36 מאפייני מוצר עיקריים

## 39 תפקוד בסיסי

39..... סקירה כללית

40..... מסך הבית  
צימוד המערכת

## 12 סוגי מערכת

## מערכת צג 7.0 אינץ' כפול

## 13 סקירת התפקודים

## 14 מאפייני מוצר עיקריים

## 17 תפקוד בסיסי

17.....	סקירת הלחצנים
18.....	מסך הבית
20.....	מסך מידע מכונית/בקרת אקלים צימוד המערכת
21.....	עם טלפון/התקן Bluetooth
22.....	הוספת טלפון/התקן Bluetooth
23.....	יצירת פרופיל נהג
24.....	מסך Phone (טלפון)
27.....	מסך Apps (יישומים)

מדריך זה למשתמש מתאר את סוגי המערכות הבאים.

### מערכת צג 11.6 אינץ' 'אינץ'

צג מגע 11.6 אינץ'  
תצוגת מערכת שמע

עמוד 12

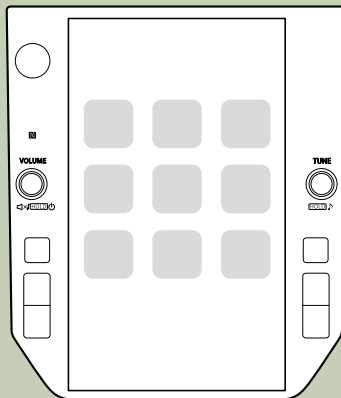

### מערכת עם צג 7.0 אינץ' כפול 'אינץ'

שני צגי מגע 7.0 אינץ'  
תצוגת מערכת שמע

עמוד 12

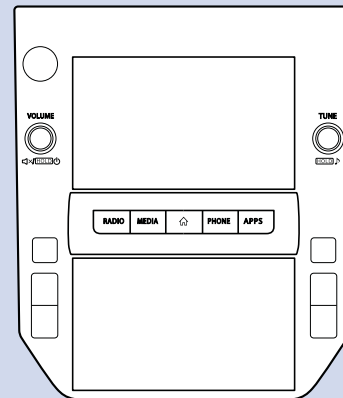

« תפקודים ראשיים

עמוד 21	צימוד (Bluetooth 4.2)
עמוד 121	Apple CarPlay
עמוד 125	Android Auto
עמוד 28	רדיו AM/FM
עמוד 147: iPod/iPhone עמוד 144: USB שמע Bluetooth: עמוד 150 עמוד 154: AUX	הפעלת מדיה
עמוד 24	טלפון
עמוד 170	מערכת הזיהוי הקולי
עמוד 16	נעילת קוד PIN
עמוד 34	בקורת גלגל ההגה
עין בספר הנהג של הרכב.	מצלמת מבט לאחור
	הגדרות/מידע של הרכב
	בקרת אקלים

סקירת התפקודים

מאפיינים: – שני צגי מגע 7.0 אינץ'

צג מגע 7.0 אינץ'

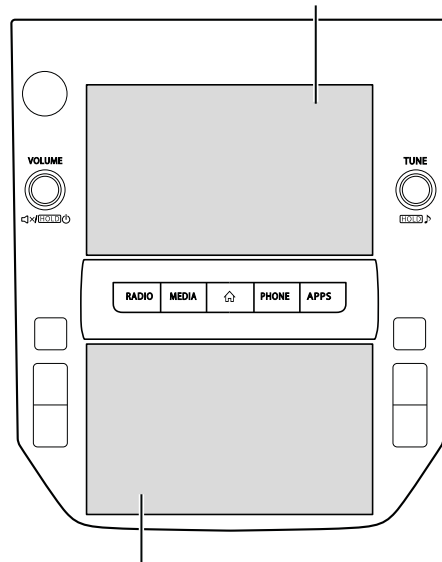

צג מגע 7.0 אינץ'

הטמעת ממשק משתמש גרפי אינטואיטיבי וקל לשימוש, דמוי טלפון סלולרי

### תצוגה המקושרת ללוח המחוונים

הוטמעו שני צגים 7.0 אינץ'. ניתן להציג את המידע בצורה חלקה בין צגים אלה לבין הצג בלוח המחוונים.

### סמל הצגת תיאור תפקוד

ניתן להציג את תיאורי התפקודים או את עצות ההפעלה כאשר הסמל  מופיע לצד שם התפקוד.



מאפייני מוצר עיקריים

### Apple CarPlay / Android Auto

תמיכה ב-Apple CarPlay וב-Android Auto מאפשרת גישה לתפקודים כגון מפות, שיחות טלפון ומוזיקה.



עמוד 121

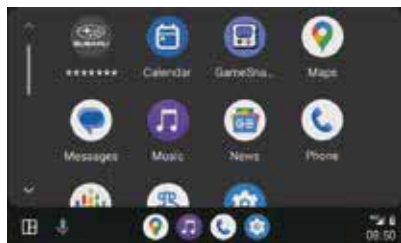

עמוד 125

### פריסת מסך בית מותאמת אישית עמוד 68

ניתן להוסיף תפקודים ופעולות הנמצאים בשימוש תדיר למסך הבית.

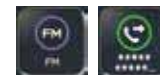
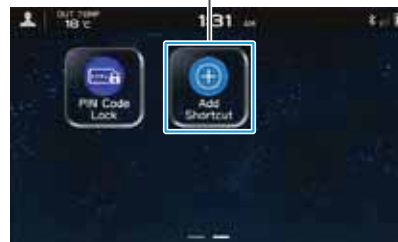

דוגמה: לחיגוי למספרי טלפון, האזנה לתחנות רדיו FM וכו'.

**ניתן לשנות את מיקום לחצני המסך על-ידי בחירה והחזקה של לחצן וגרירתו למיקום הרצוי.**

### נעילת קוד PIN

קוד PIN מגביל את פעולות המערכת בעת שימוש בשירות החניה, כדי למנוע גישה לא רצויה למידע אישי המאוחסן במערכת.

כדי לאפשר או להשבית נעילת קוד PIN, הזן את הסיסמה שהגדיר המשתמש מראש.

עיין בספר הנהג של הרכב.

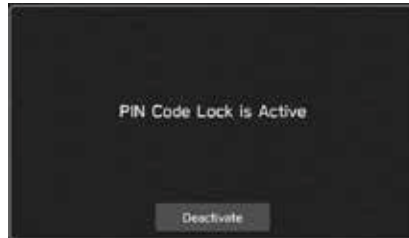

עמוד 21

### צימוד מערכת והתקן/טלפון Bluetooth

ניתן להשתמש בתפקודים כגון דיבורית ויישומים על-ידי חיבור המערכת לטלפון/התקן Bluetooth באופן אלחוטי.



## סקירת הלחצנים

צג המגע

הפעולות מבוצעות במגע ישיר של האצבע במסך המגע.





עמוד 62

**סובב את הכפתור** כדי לבחור תחנת רדיו או כדי לדלג לקטע מוזיקלי/קובץ הבאים או הקודמים.

**לחץ והחזק את הכפתור** כדי להציג את מסך התאמת הקול.

עמוד 133

קיצור דרך לכל אחד מהמסכים

עמוד 28	<b>רדיו</b>	
עמוד 30	<b>מדיה</b>	
עמוד 24	<b>טלפון</b>	
עמוד 27	<b>יישומים</b>	

מציג את מסך הבית.

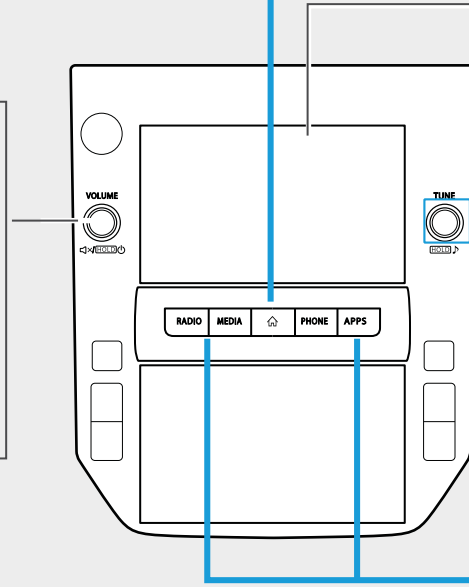

**סובב את הכפתור** כדי לכוון את עצמת הקול.

**לחץ על הכפתור** כדי להפעיל/להפסיק את עצמת הקול.

**לחץ והחזק את הכפתור** כדי להפסיק את מערכת השמע/וידיאו. כדי להפעיל את מערכת השמע/וידיאו, לחץ והחזק שוב את הכפתור או לחץ על .

**לחץ והחזק את הכפתור** למשך 10 שניות ומעלה כדי לאפס את המערכת אם מסכי המגע אינם מגיבים במהלך פעולה או אם התרחשה שגיאת מערכת כלשהי אחרת.

# מסך הבית

**מסך Phone (טלפון)** 





עמוד 24

**מסך Settings (הגדרות)** 



עמוד 32

**מסך Apps (יישומים)** 



עמוד 27

הגדרת פרופיל נהג

עמוד 23, 84

שורת מצב

עמוד 67



הפסק את התצוגה.

כדי להפעיל את התצוגה, לחץ והחזק שוב את הכפתור "VOLUME" או לחץ על 



כאשר Apple CarPlay או Android Auto נמצאים בשימוש, סמל Apple CarPlay או Android Auto יוצג במסך הבית.

עמודים 121, 125

**מסך Radio (רדיו)** 



עמוד 28

**מסך Media (מדיה)** 



עמוד 30

**נעילת קוד PIN**   
עיין בספר הנהג של הרכב.



עמוד 68

ניתן להוסיף תפקודים ופעולות הנמצאים בשימוש תדיר למסך הבית.

עמוד 69

ניתן לשנות את מיקומי הלחצנים בחופשיות.

**הוספת קיצור דרך** 



# מסך מידע מכונית/בקרת אקלים

ניתן לשנות את ההגדרות של התפקודים השונים הקשורים לרכב. עיין בספר הנהג של הרכב.

הצגת מצב ההפעלה של תפקודי הרכב, מצב הרכב והטיית הרכב. עיין בספר הנהג של הרכב.



הפעלה/הפסקה של מערכת החזקת רכב אוטומטית (AVH). עיין בספר הנהג של הרכב.

הפעלה/הפסקה של מערכת הבקרה הדינמית של הרכב. עיין בספר הנהג של הרכב.

הגדרה ותצוגה של מרווחי השירות לביצוע החלפות ברכב. עיין בספר הנהג של הרכב.

ניתן לשנות את ההגדרות של התפקודים הקשורים לנהיגה וכו'. עיין בספר הנהג של הרכב.



מציג את מצב הפעולה של בקרת האקלים. עיין בספר הנהג של הרכב.

הפעלה/הפסקה של מערכת Auto Start Stop. עיין בספר הנהג של הרכב.

# צימוד המערכת עם טלפון/התקן BLUETOOTH

1

מדריך מהיר (מערכת צג 7.0 אינץ', כפול)

## « הצג את מסך הטלפון.



## « הפעל את הטלפון/התקן BLUETOOTH.



פעל לפי ההוראות המוצגות כדי להפעיל את הטלפון/התקן Bluetooth.



## « רשום את הטלפון/התקן BLUETOOTH.



אם הודעת אישור מופיעה ומבקשת האם להעביר את נתוני אנשי הקשר של הטלפון אל המערכת, בחר בלחצן המתאים.

אם הצימוד נכשל, בדוק האם הטלפון/התקן Bluetooth תואם למערכת.

אם הודעת אישור מופיעה ומבקשת האם להעביר את נתוני אנשי הקשר של הטלפון אל המערכת, בחר בלחצן המתאים.

# הוספת טלפון/התקן BLUETOOTH

הוספה ממסך הטלפון



הוספה ממסך שמע Bluetooth



הוספה ממסך ההגדרות

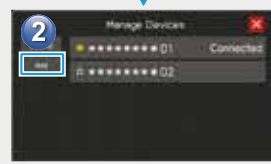
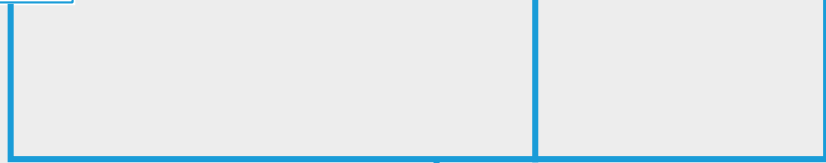
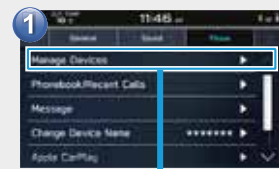

# יצירת פרופיל נהג

תפקוד בסיסי

1

מדריך מהיר (מערכת צג 7.0 אינץ', כפול)

« הוסף פרופיל חדש.

« בחר שפה

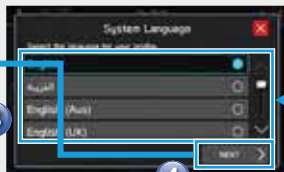
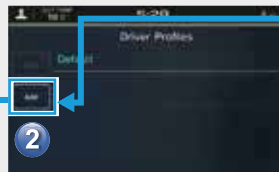

הזן שם.



« רישום טלפון BLUETOOTH

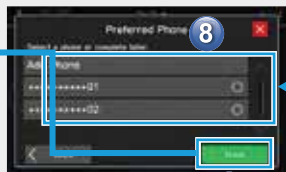
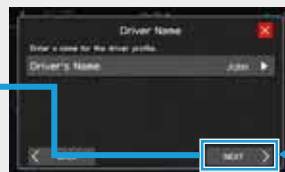

הנהל הושלם.

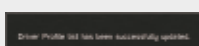

## מסך PHONE (טלפון)

חייג או שלח הודעת טקסט\*<sup>1,2</sup> לאיש קשר בספר הטלפונים של טלפון Bluetooth מחובר  
 עמודים 106, 114

בדוק הודעות או ענה\*<sup>1,2</sup> להן/חייג שיחות מרשימת הודעות שהתקבלו  
 עמודים 113, 114, 115



חייג או שלח הודעת טקסט\*<sup>1,2</sup> לאיש קשר אחרון  
 עמודים 104, 114

חייג או שלח הודעת טקסט\*<sup>1,2</sup> למועדף רשום  
 עמודים 105, 114



הזן מספר ישירות כדי לחייג שיחה  
 עמוד 106

\*1: אם זמין (עבור iOS, אפשרית רק קליטה)  
 \*2: תפקוד הודעות הטקסט אינו זמין במדינות/אזורים מסוימים.

## – זרימת הפעולה: קבלת שיחות ושימוש בטלפון Bluetooth –

« מוצג מסך ניהול שיחה.



ניתוק שיחה  
השתק את הקול של  
הטלפון החכם המחובר  
לוח מקשים

התחל שיחת  
ועידה משולשת  
עבור לשיחה  
עם הצד האחר

העבר שיחה לטלפון Bluetooth

תצוגת מסך ניהול השיחה ואופן הפעולה עשויים להיות שונים, או ייתכן שהם לא יתאפשרו בהתאם לטלפון Bluetooth בשימוש.

« מוצג מסך שיחה נכנסת.

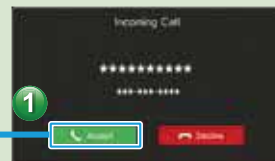

## – זרימת הפעולה: חיגוג שיחות מספר הטלפונים –

« בחר מספר לחיגוג שיחה.



חיגוג שיחה

« בחר את נמען השיחה מספר הטלפונים.



ייתכן שיהיה צורך להפעיל את הגדרת החיווי בטלפון Bluetooth כדי להוריד את ספר הטלפונים. אם הגדרת ההורדה של ספר הטלפונים במצב מופסק וספר הטלפונים לא הורד, תוצג הודעה ויהיה ניתן להוריד את ספר הטלפונים של טלפון Bluetooth המחובר.

עמוד 83

– זרימת הפעולה: קבלת הודעה\*<sup>1</sup> –

« מוצג מסך הודעה. »



הקראת הודעה



חיוג לשולח ההודעה

מענה להודעה

« מוצג מסך הודעת טקסט נכנסת. »

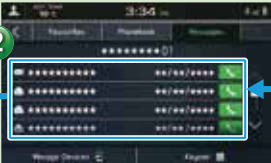

« כאשר קיימות הודעות שלא נקראו בתיבת ההודעות הנכנסות »

– זרימת הפעולה: שליחת הודעה\*<sup>1</sup> מספר הטלפונים –

« בחר הודעה. »



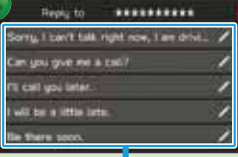

« בחר סמל הודעה לצד המספר הרצוי. »



« שלח הודעה. »

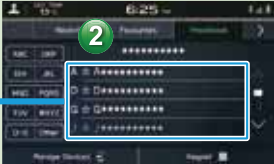

« בחר איש קשר מספר הטלפונים. »

ייתכן שיהיה צורך להפעיל את הגדרת החיווי בטלפון Bluetooth כדי להוריד את ספר הטלפונים. אם הגדרת ההורדה של ספר הטלפונים במצב מופסק וספר הטלפונים לא הורד, תוצג הודעה ויהיה ניתן להוריד את ספר הטלפונים של טלפון Bluetooth המחובר.

\*1: אם זמין (עבור iOS, אפשרית רק קליטה)  
 \*2: תפקוד הודעות הטקסט אינו זמין במדינות/אזורים מסוימים.

## מסך APPS (יישומים)

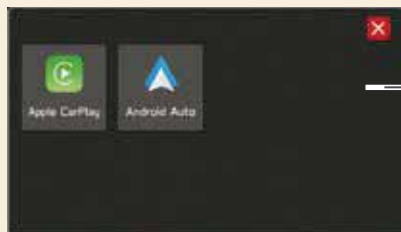

יישומים שימושיים

## APPLE CARPLAY

ניתן להשתמש ב-Apple CarPlay כדי להציג Apple Maps, להשמיע מוזיקה ולחייג שיחות על-ידי חיבור התקן Apple CarPlay למערכת. ניתן גם להפעיל יישומים נתמכים.

כדי להשתמש ביישום Apple CarPlay, חבר את התקן Apple CarPlay לשקע USB באמצעות כבל USB מקורי תקין. עמוד 121

לפרטים על השירותים או הפעולות, עיין באתר Apple CarPlay (<https://www.apple.com/ios/carplay/>).



## ANDROID AUTO

ניתן להשתמש ב-Android Auto כדי להציג את Google Maps, להשמיע מוזיקה ולחייג שיחות על-ידי חיבור התקן Android Auto למערכת, באמצעות כבל USB ו-Bluetooth. ניתן גם להפעיל יישומים נתמכים.

כדי להשתמש ביישום Android Auto, חבר את התקן Android לשקע USB באמצעות כבל USB מקורי תקין. עמוד 125

לפרטים על השירותים או הפעולות, עיין באתר Android Auto (<https://www.android.com/auto/>) ו- (<https://support.google.com/androidauto/>).



## מסך RADIO (רדיו)

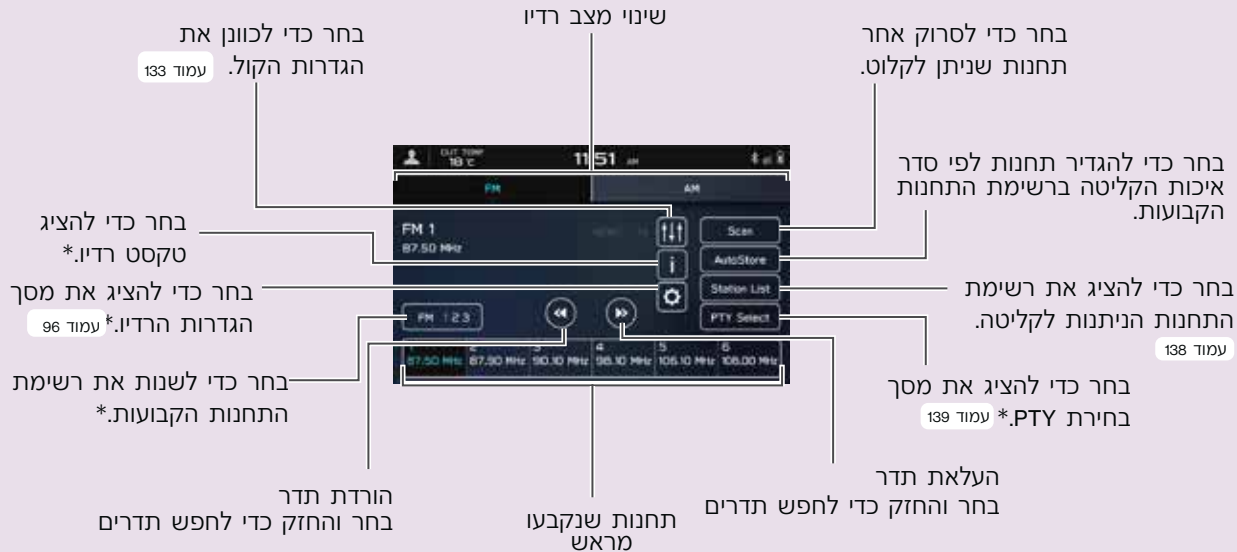

\*: התפקוד הזה אינו זמין במדינות/אזורים מסוימים.

– זרימת הפעולה: קביעת תחנת רדיו כקבועה מראש –

« בחר את תחום התדרים ואת תחנת הרדיו.

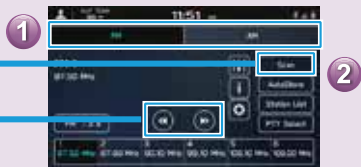

« רשום את תחנת הרדיו.



בחר אחד מלחצני התחנות הקבועות והחזק אותו לחוץ.

## מסך MEDIA (מדיה)

מדיה נתמכת

עמוד 165

USB/iPod/iPhone

עמוד 73

Bluetooth audio

(שמע Bluetooth)

### כדי להשתמש בקובצי וידאו בהתקן זיכרון USB<sup>2</sup>

ניתן לצפות בקובצי סרטים מהתקן זיכרון USB. במהלך נסיעה, הסרט לא יוצג. רק השמע יופעל. עמוד 144

שנה להתקן שמע Bluetooth אחר/רשום התקן חדש (שמע Bluetooth)

שנה מקור מדיה

הפעל רצועות ותוכניות, וכו' במגוון מצבי הפעלה

חזרה על כל הקטעים המוזיקליים\* ← חזרה על אלבום תיקייה נוכחיים ← חזרה על קטע מוזיקלי נוכחי ← ביטול החזרה

שנה רצועות

הפעלה אקראית מופעלת/מופסקת

שנה רצועות

בחר והחזק כדי להריץ לאחר במהירות

שנה רצועות

בחר והחזק כדי להריץ קדימה במהירות

השהה/הפעל

\*: ניתן להפעלה כאשר משתמשים ב- USB Audio/Video ו- **Folders** (תיקיות) נבחר מ- **Browse** (עייון)  
 \*: התפקוד הזה אינו זמין במדינות/אזורים מסוימים.

# חיבור התקן זיכרון USB/התקן נייד

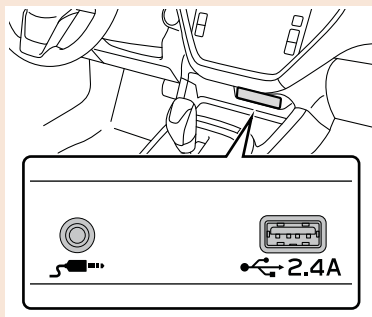

– זרימת הפעולה: שימוש במצבי הפעלה –

« הפעל קטע מוזיקלי.



« בחר מצב הפעלה.



« הצג את רשימת מצבי הפעלה.

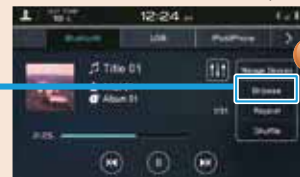

בהתאם למקור השמע, יוצגו ברשימת הפריטים מסוימים מהקטגוריות האלה.

# מסך SETTINGS (הגדרות)

**טלפון**

עמוד 75

גליל



**קול**

עמוד 95

גליל



**כללי**

עמוד 87

גליל



– זרימת הפעולה: כיוון השעון באופן ידני –

בתנאים רגילים, כאשר טלפון Bluetooth מחובר למערכת, השעון יכוון באופן אוטומטי. אם השעון לא כוון באופן אוטומטי או אם טלפון Bluetooth אינו מחובר, יהיה צורך לכוון את השעון באופן ידני.

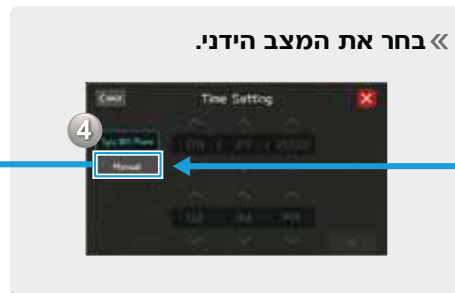

## בקרות גלגל ההגה

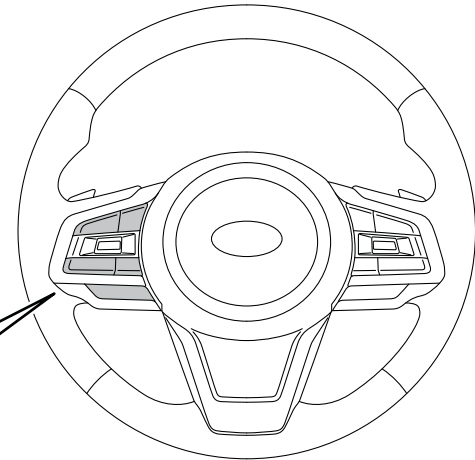

### רדיו

**לחץ:** התחנה או השירות הקבועים הבאים/הקודמים

**לחץ והחזק:** סרוק ועצור בתחנה/שירות הנקלטים הראשונים בעת שחרור המתג

### מדיה

**לחץ:** שנה קטע מוזיקלי/קובץ

**לחץ והחזק:** הרצה מהירה קדימה/אחורה

ניתן לבקר חלקים מסוימים של מערכת שמע/וידאו באמצעות בקרות גלגל ההגה.

עמוד 161

**לחץ:** ניתוק שיחה (במהלך שיחה) או הפעלה/הפסקה של ההשתקה (במצב מערכת השמע/וידאו)

עמודים 102, 161

**לחץ:** קבלת שיחה

עמוד 102

**לחץ:** הגברה/החלשה של עצמת הקול

**לחץ והחזק:** הגברה/החלשה רציפות של עוצמת הקול

**לחץ:** הפעלת מערכת שמע/וידאו שינוי מצב מקור השמע

**לחץ והחזק:** הפסקת פעולה של מערכת שמע/וידאו

**לחץ:** הפעל את מערכת הזיהוי הקולי

עמוד 170

**לחץ והחזק:** הפעל את תפקוד הזיהוי הקולי של Apple CarPlay/Android Auto

# סקירת התפקודים

## סקירת התפקודים

מאפיינים: – צג המגע 11.6 אינץ'  
 – Map לחצן (מפה) \*1 \*2

Map לחצן (מפה)\*2

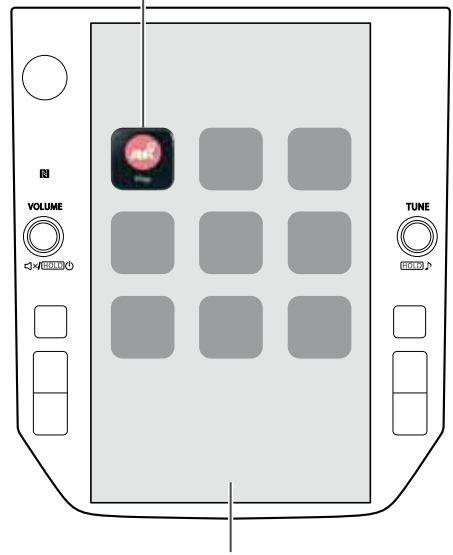

צג המגע 11.6 אינץ'

### « תפקודים ראשיים

עמוד 42	צימוד (Bluetooth 5.0)
עמוד 121	Apple CarPlay
עמוד 125	Android Auto
עמוד 50	רדיו AM/FM
עמוד 140	DAB
עמוד 147: iPod/iPhone עמוד 150: USB עמוד 154: Bluetooth שמע עמוד 154: AUX	הפעלת מדיה
עמוד 44	טלפון
עמוד 170	מערכת הזיהוי הקולי
עמוד 42	NFC
עמוד 38	נעילת קוד PIN
עמוד 57	בקורות גלגל ההגה
עיין בספר הנהג של הרכב.	מצלמת מבט לאחור
	הגדרות/מידע של הרכב
	בקרת אקלים

\*1: לא ישים לישראל

\*2: המיקום המוצג עשוי להיות שונה

## הטמעת ממשק משתמש גרפי אינטואיטיבי וקל לשימוש, דמוי טלפון סלולרי

### תצוגה המקושרת ללוח המחוונים

הוטמע צג מגע 11.6 אינץ' גדול. ניתן להציג את המידע בצורה חלקה בין הצג הזה לבין הצג בלוח המחוונים.

### סמל הצגת תיאור תפקוד

ניתן להציג את תיאורי התפקודים או את עצות ההפעלה כאשר הסמל  מופיע לצד שם התפקוד.



### פריסת מסך בית מותאמת אישית

ניתן להוסיף תפקודים ופעולות הנמצאים בשימוש תדיר למסך הבית.



דוגמה: לחיוג למספרי טלפון, האזנה לתחנות רדיו FM וכו'.

**ניתן לשנות את מיקום לחצני המסך על-ידי בחירה והחזקה של לחצן וגרירתו למיקום הרצוי.**

## נעילת קוד PIN

קוד PIN מגביל את פעולות המערכת בעת שימוש בשירות החניה, כדי למנוע גישה לא רצויה למידע אישי המאוחסן במערכת.

כדי לאפשר או להשבית נעילת קוד PIN, הזן את הסיסמה שהגדיר המשתמש מראש.

עיין בספר הנהג של הרכב.



עמוד 42

## צימוד מערכת ההתקן/טלפון Bluetooth

ניתן להשתמש בתפקודים כגון דיבורית ויישומים על-ידי חיבור המערכת לטלפון/התקן Bluetooth באופן אלחוטי.



## Apple CarPlay/Android Auto

ניתן להשתמש ב-Apple CarPlay/Android Auto באופן אלחוטי.

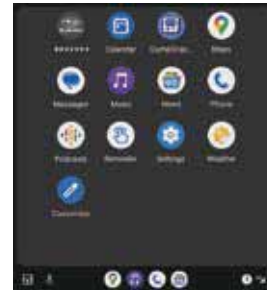

עמוד 125



עמוד 121

# תפקוד בסיסי סקירה

תפקוד בסיסי

מדריך מהיר (מערכת צג 11.6 אינץ')



# מסך הבית

**מסך Media (מדיה)** 





עמוד 54

**מסך Radio (רדיו)** 



עמוד 52

**מסך Map (מפה)\*** 



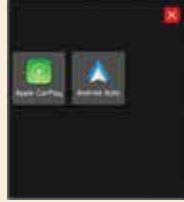

לא ישים  
בישראל

**מסך Apps (יישומים)** 





עמוד 56

**מסך Car Information (מידע מכונית)** 



עמוד 45

**מסך Phone (טלפון)** 



עמוד 46



**מסך Settings (הגדרות)** 



עמוד 57



הפעלה/הפסקה של מערכת Auto Start Stop. עיין בספר הנהג של הרכב.

הפסק את התצוגה. כדי להפעיל את התצוגה, לחץ והחזק את הכפתור "VOLUME" או גע במסך כדי להציג את  ובחר אותו. כאשר  או  סמל Apple CarPlay או Android Auto נמצאים בשימוש, יוצג במסך הבית.

עמודים 125, 121

הפעלה/הפסקה של מערכת החזקת רכב אוטומטית (AVH).  
עיין בספר הנהג של הרכב.

נעילת קוד PIN  
עיין בספר הנהג של הרכב.



הפעלה/הפסקה של מערכת הבקרה הדיגיטית של הרכב.  
עיין בספר הנהג של הרכב.

הגדר פרופיל נהג\*  
\*: אם קיים עמודים 44, 48

הוספת קיצור דרך  
ניתן להוסיף תפקודים ופעולות הנמצאים בשימוש תדיר למסך הבית. עמוד 68  
ניתן לשנות את מיקומי הלחצנים בחופשיות. עמוד 79



# צימוד המערכת עם טלפון/התקן BLUETOOTH

## « רשום את הטלפון/ התקן BLUETOOTH.

אם הודעת אישור מופיעה ומבקשת האם להעביר את נתוני אנשי הקשר של הטלפון אל המערכת, בחר בלחצן המתאים.



אם הצימוד נכשל, בדוק האם הטלפון/התקן Bluetooth תואם למערכת.

## « הפעל את הטלפון/התקן BLUETOOTH.

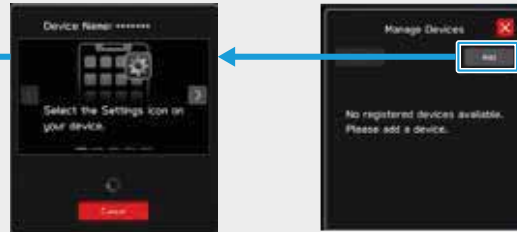

פעל לפי ההוראות המוצגות כדי להפעיל את הטלפון/התקן Bluetooth.



## « הצג את מסך ניהול התקנים.

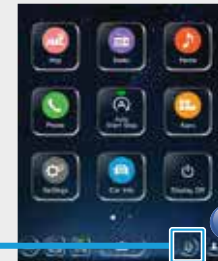

הכן את הטלפון/  
התקן Bluetooth  
לצימוד.



בעת שימוש בהתקן תואם NFC, אין צורך לבצע את הנוהל לעיל. ניתן לבצע את הצימוד על-ידי החזקת ההתקן כנגד לוגו NFC של מערכת השמע/וידיואו כאשר הגדרת NFC מופעלת.



# ניהול טלפון/התקן BLUETOOTH

« בחר כדי לאפשר / להשבית את התפקוד.



« בחר התקן

הוסף את ההתקן מחק את ההתקן

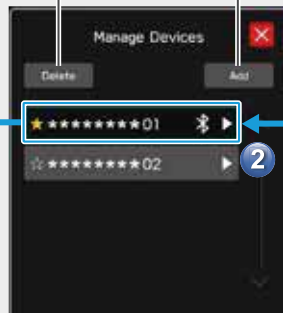

« הצג את מסך ניהול התקנים.



# יצירת פרופיל נהג

« הוסף פרופיל חדש.



**A סוג 1**

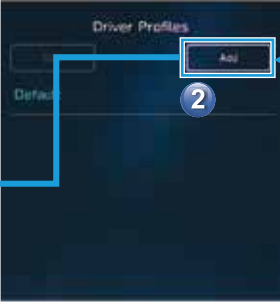

**B סוג 1**



« בחר שפה





5

4

2

1

« רישום טלפון BLUETOOTH



הנוהל הושלם.

8

7

6

9

## מסך CAR INFORMATION (מידע מכונית)

הגדרה ותצוגה של מרווחי השירות  
לביצוע החלפות ברכב.  
עיין בספר הנהג של הרכב.

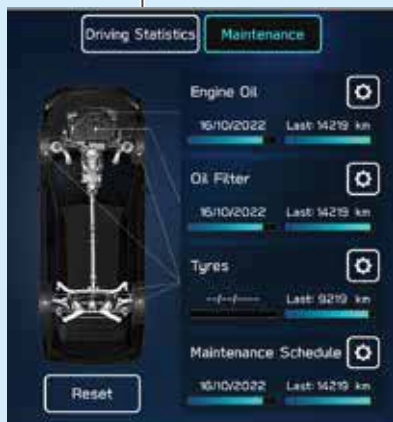

הצגת מצב ההפעלה של תפקודי הרכב,  
מצב הרכב והטיית הרכב.  
עיין בספר הנהג של הרכב.



## מסך PHONE (טלפון)

חייג או שלח הודעת טקסט\*1 לאיש קשר בספר הטלפונים של טלפון Bluetooth מחובר עמודים 106, 114

בדוק הודעות או ענה\*2 להן/ חייג שיחות מרשימת הודעות שהתקבלו עמודים 113, 114, 115



חייג או שלח הודעת טקסט\*2 לאיש קשר אחרון עמודים 104, 114

חייג או שלח הודעת טקסט\*1 למועדף רשום עמודים 105, 114

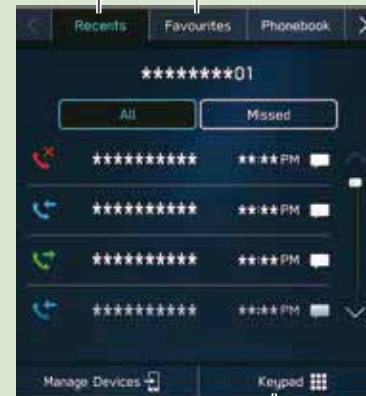

הזן מספר ישירות כדי לחייג שיחה עמוד 106

\*1: אם זמין (עבור iOS, אפשרית רק קליטה)  
 \*2: תפקוד הודעות הטקסט אינו זמין במדינות/אזורים מסיימים.

**– זרימת הפעולה: קבלת שיחות ושימוש בטלפון Bluetooth –**

« מוצג מסך שיחה נכנסת.

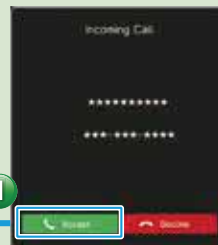

« מוצג מסך ניהול שיחה.



לוח מקשים  
 העבר שיחה לטלפון Bluetooth  
 התחל שיחה ועידה משולשת  
 ניתוק שיחה

השתק את הקול של הטלפון החכם המחובר  
 עבור לשיחה עם הצד האחר

תצוגת מסך ניהול השיחה ואופן הפעולה עשויים להיות שונים, או ייתכן שהם לא יתאפשרו בהתאם לטלפון Bluetooth בשימוש.

**– זרימת הפעולה: חיגוג שיחות מספר הטלפונים –**

« בחר את נמען השיחה מספר הטלפונים.

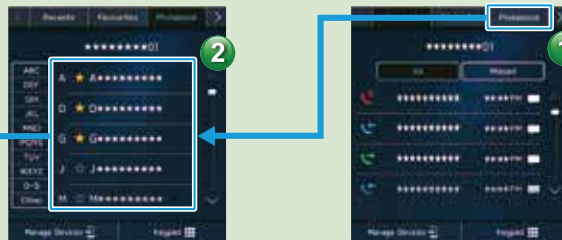

ייתכן שיהיה צורך להפעיל את הגדרת החיווי בטלפון Bluetooth כדי להוריד את ספר הטלפונים. אם הגדרת ההורדה של ספר הטלפונים במצב מופסק וספר הטלפונים לא הורד, תוצג הודעה ויהיה ניתן להוריד את ספר הטלפונים של טלפון Bluetooth המחובר.

« בחר מספר לחיגוג שיחה.



חיגוג שיחה

## – זרימת הפעולה: קבלת הודעה\*1\*2 –

### « מוצג מסך הודעה.



הקראת הודעה

חיוג לשולח ההודעה

מענה להודעה

\*1: אם זמין (עבור iOS, אפשרית רק קליטה)  
\*2: תפקוד הודעות הטקסט אינו זמין במדינות/אזורים מסוימים.

### « מוצג מסך הודעת טקסט נכנסת.



1

### « כאשר קיימות הודעות שלא נקראו בתיבת ההודעות הנכנסות



2

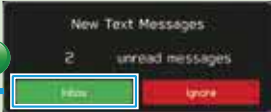

1

**– זרימת הפעולה: שליחת הודעה\*1\* מספר הטלפונים –**

1

« בחר איש קשר מספר הטלפונים.

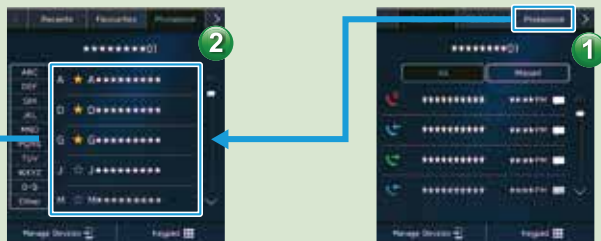

ייתכן שיהיה צורך להפעיל את הגדרת החיווי בטלפון Bluetooth כדי להוריד את ספר הטלפונים. אם הגדרת ההורדה של ספר הטלפונים במצב מופסק וספר הטלפונים לא הורד, תוצג הודעה ויהיה ניתן להוריד את ספר הטלפונים של טלפון Bluetooth המחובר. עמוד 83

« בחר סמל הודעה לצד המספר הרצוי.



« שלח הודעה.



« בחר הודעה.

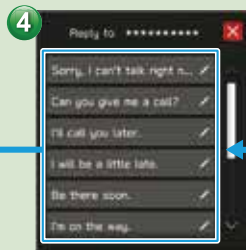

\*1: אם זמין (עבור iOS, אפשרית רק קליטה)  
 \*2: תפקוד הודעות הטקסט אינו זמין במדינות/אזורים מסיימים.

# מסך RADIO (רדיו)

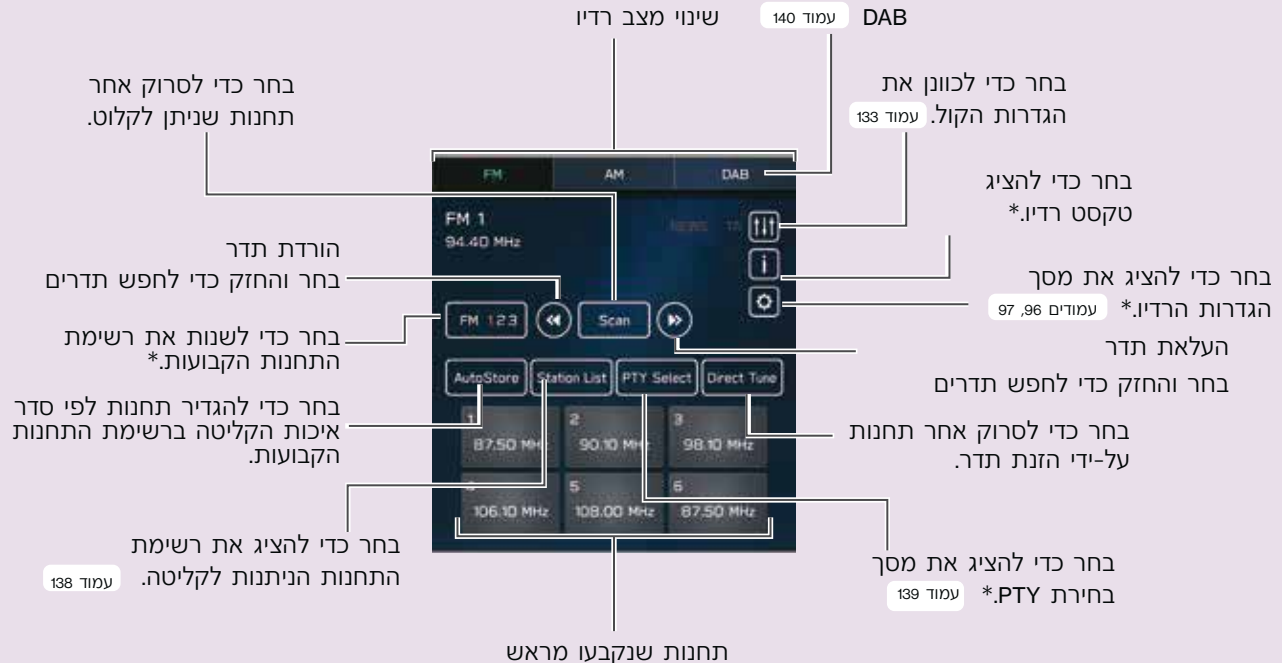

\*: התפקוד הזה אינו זמין במדינות/אזורים מסוימים.

– זרימת הפעולה: קביעת תחנת רדיו כקבועה מראש –

«רשום את תחנת הרדיו.»



בחר אחד מלחצני התחנות הקבועות  
והחזק אותו לחוץ.

« בחר את תחום התדרים ואת תחנת הרדיו.»



## מסך MEDIA (מדיה)

מדיה נתמכת

USB/iPod/iPhone עמוד 165

Bluetooth audio

(שמע Bluetooth) עמוד 73

### כדי להשתמש בקובצי וידאו בהתקן זיכרון USB\*<sup>2</sup>

ניתן לצפות בקובצי סרטים מהתקן זיכרון USB. במהלך נסיעה, הסרט לא יוצג. רק השמע יופעל. עמוד 144

שנה מקור מדיה

שנה להתקן שמע Bluetooth אחר/רשום התקן חדש (שמע Bluetooth)

שנה רצועות בחר והחזק כדי להריץ לאחר במהירות

השהה/הפעל

שנה רצועות בחר והחזק כדי להריץ קדימה במהירות

הפעלה אקראית מופעלת/מופסקת

חזרה על כל הקטעים המוזיקליים\*<sup>1</sup> ← חזרה על אלבום/תיקיה נוכחיים ← חזרה על קטע מוזיקלי נוכחי ← ביטול החזרה

הפעל רצועות ותוכניות, וכו' במגוון מצבי הפעלה

\*1: ניתן להפעלה כאשר משתמשים

ב-USB Audio/Video Folders (תיקיות) נבחר מ- Browse (עיין)

\*2: התפקוד הזה אינו זמין במדינות/אזורים מסוימים.

# חיבור התקן זיכרון USB/התקן נייד

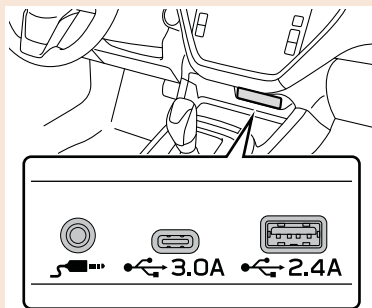

- זרימת הפעולה: שימוש במצבי הפעלה -

« הפעל קטע מוזיקלי.



« בחר מצב הפעלה.



« הצג את רשימת מצבי הפעלה.



בהתאם למקור השמע, יוצגו ברשימה פריטים מסוימים מהקטגוריות האלה.

## מסך APPS (יישומים)

יישומים שימושיים

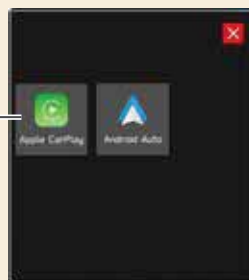

## APPLE CARPLAY

ניתן להשתמש ב-Apple CarPlay כדי להציג Apple Maps, להשמיע מוזיקה ולחייג שיחות על-ידי חיבור התקן Apple CarPlay למערכת. ניתן גם להפעיל יישומים נתמכים.

כדי להשתמש ביישום Apple CarPlay, חבר את התקן Apple CarPlay למערכת באופן אלחוטי. עמוד 121

לפרטים על השירותים או הפעולות, עיין באתר Apple CarPlay [\(https://www.apple.com/ios/carplay/\)](https://www.apple.com/ios/carplay/).



## ANDROID AUTO

ניתן להשתמש ב-Android Auto כדי להציג את Google Maps, להשמיע מוזיקה ולחייג שיחות על-ידי חיבור התקן Android Auto למערכת. ניתן גם להפעיל יישומים נתמכים.

כדי להשתמש ביישום Android Auto, חבר את התקן Android Auto באופן אלחוטי. עמוד 125

לפרטים על השירותים או הפעולות, עיין באתר Android Auto [\(https://www.android.com/auto/\)](https://www.android.com/auto/) ו-[\(https://support.google.com/androidauto/\)](https://support.google.com/androidauto/).



# מסך SETTINGS (הגדרות)

מכונית\*



גליל

עמוד 96



רדיו

גליל

עמוד 95

קול

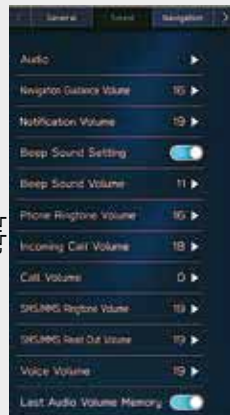

גליל

עמוד 87

כללי



עמוד 75

טלפון

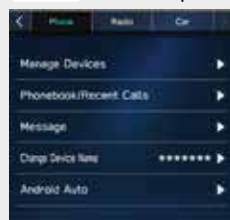

\* להגדרות הקשורות ל-EyeSight, עיין בנספח למדריך לנהג העוסק במערכת EyeSight.  
לכל התפקודים וההגדרות האחרים, עיין במדריך תפעול הרכב.

– זרימת הפעולה: כיוון השעון באופן ידני –

בתנאים רגילים, השעון מכוון באופן אוטומטי כאשר המערכת קולטת אותות י-GPS או כאשר טלפון Bluetooth מחובר למערכת\*. אם השעון לא כוון באופן אוטומטי, יהיה צורך לכוון את השעון באופן ידני.



\*1: לא ישים  
\*2: מערכת צג 11.6 אינץ'

# בקרות גלגל ההגה

## בקרות גלגל ההגה

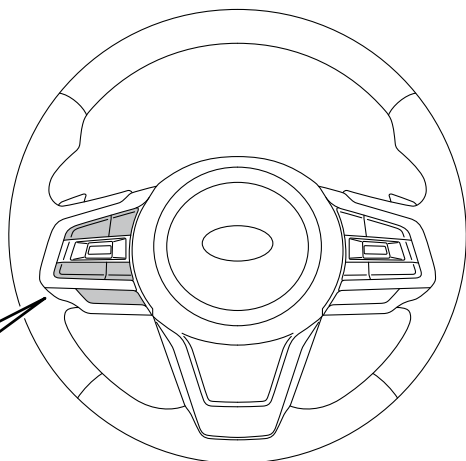

### רדיו

**לחץ:** התחנה או השירות הקבועים

הבאים/הקודמים

**לחץ והחזק:** סרוק ועצור בתחנה/שירות

הנקלטים הראשונים בעת שחרור המתג

### מדיה

**לחץ:** שנה קטע מוזיקלי/קובץ

**לחץ והחזק:** הרצה מהירה קדימה/

אחורה

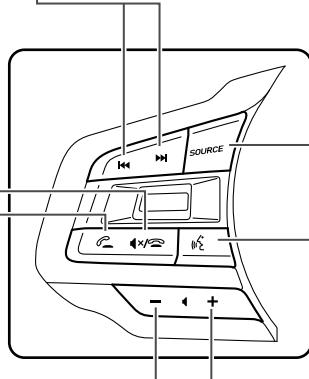

**לחץ:** הפעלת מערכת שמע/וידאו או שינוי מצב מקור השמע

**לחץ והחזק:** הפסקת פעולה של מערכת שמע/וידאו

**לחץ:** הפעל את מערכת הזיהוי הקולי

**לחץ והחזק:** הפעל את תפקוד הזיהוי הקולי של

Apple CarPlay/Android Auto

כאשר Apple CarPlay / Android Auto אינם

בשימוש, יוצג מסך הרישום של טלפון/התקן

Bluetooth. עמוד 76

ניתן לבקר חלקים מסוימים של מערכת שמע/וידאו

באמצעות בקרות גלגל

ההגה. עמוד 161

**לחץ:** ניתוק שיחה (במהלך שיחה) או הפעלה/הפסקה של ההשתקה (במצב מערכת

השמע/וידאו) עמודים 102, 161

**לחץ:** קבלת שיחה עמוד 102

**לחץ:** הגברה/החלשה של עצמת הקול

**לחץ והחזק:** הגברה/

החלשה רציפות של

עוצמת הקול





# תפקוד בסיסי

# 2

לא ניתן להשתמש בתפקודים מסוימים במהלך נסיעה.

<b>הזנת אותיות וספרות/</b>	
<b>הפעלת מסך הרשימה</b>	<b>64</b>
הזנת אותיות וספרות	64
הפעלת מסך הרשימה	66
<b>כוונון המסך</b>	<b>67</b>
כוונון הבהירות	67
<b>שורת מצב</b>	<b>67</b>
<b>הפעלת מסך הבית</b>	<b>68</b>
הוספת סמלי קיצור דרך למסך הבית	68
הזזה ומחיקה של סמלי קיצור דרך	69

<b>מידע בסיסי לפני ההפעלה</b>	<b>60</b>
<b>מסך ראשוני</b>	<b>60</b>
מסך ראשוני	60
<b>חיבור וניתוק</b>	
<b>התקן זיכרון USB/התקן נייד</b>	<b>61</b>
חיבור התקן	61
<b>מחוות מסך מגע</b>	<b>62</b>
<b>הפעלת מסך המגע</b>	<b>63</b>

## מידע בסיסי לפני ההפעלה

### מסך ראשוני

2. בחר **I Agree** (אני מסכים).



### מסך ראשוני

#### ⚠ אזהרה

- כאשר הרכב נייח והמונע פועל, הפעל תמיד את בלם החניה, מטעמי בטיחות.

1. כאשר מתג ההתנעה יועבר למצב ACC או ON, יוצג המסך הראשוני והמערכת תתחיל בפעולה.

- לאחר מספר שניות, יוצג המסך "Caution" (זהירות).

### ◀ מערכת צג 7.0 אינץ' כפול

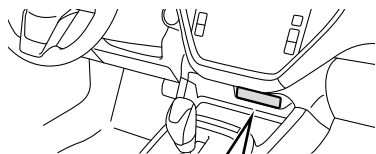

- הפעל את ההתקן, אם הוא אינו מופעל.

### הערה

- התקן זיכרון USB תואם: ← עמוד 165
- תואם iPod/iPhone: ← עמוד 165
- מערכת זו אינה תומכת ברכזות USB המוצעות בשוק.
- לאחר חיבור התקן כגון טלפון סלולרי, הטעינה מתחילה בהתאם להתקן.

# חיבור וניתוק של התקן זיכרון USB/התקן נייד

## חיבור התקן

1. חבר התקן.

### ◀ מערכת צג 11.6 אינץ'

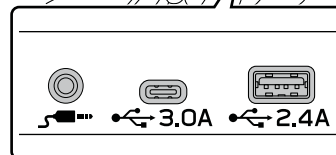
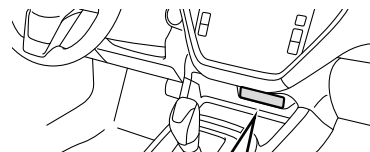

## מחוות מסך מגע

הפעולות מבוצעות במגע ישיר של האצבע במסך המגע.

שימוש עיקרי	תיאור כללי	שיטת הפעלה
<ul style="list-style-type: none"> <li>גלילה ברשימות</li> <li>גלילה במסך המפה*<sup>1</sup></li> </ul>	<p><b>החלקה</b>*<sup>2</sup></p> <p>בצע תנועה מהירה במסך על-ידי החלקה באצבעך.</p>	
<p>שינוי קנה המידה של מסך המפה</p>	<p><b>צביטה</b>*<sup>1</sup></p> <p>הרחק את שתי האצבעות כדי להגדיל את תצוגת המפה. קרב את שתי האצבעות (צבוט) כדי להקטין את תצוגת המפה.</p>	

\*<sup>1</sup>: לא ישים

\*<sup>2</sup>: ייתכן שלא ניתן לבצע את הפעולות לעיל בכל המסכים.

### הערה

• ייתכן שפעולות ההחלקה לא יבוצעו בצורה חלקה ברום גבוה.

שימוש עיקרי	תיאור כללי	שיטת הפעלה
שינוי ובחירה של הגדרות שונות	<p><b>מגע</b></p> <p>גע ושחרר פעם אחת במהירות.</p>	
הגדלת קנה המידה של מסך המפה	<p><b>נגיעה כפולה באצבע אחת</b>*<sup>1</sup></p> <p>גע ושחרר פעמיים במהירות.</p>	
גלילה ברשימות גלילה במסך המפה* <sup>1</sup>	<p><b>גרירה</b>*<sup>2</sup></p> <p>גרור על פני המסך באצבעך, והבא את המסך למצב הרצוי.</p>	
שינוי זווית התצוגה של מסך מפה תלת-ממד	<p><b>גרירה בשתי אצבעות</b>*<sup>1</sup></p> <p>גע במסך בשתי אצבעות וגרור את מסך המוצג כפי שתרצה.</p>	

## הערה

- כאשר מוצג **X** במסך, בחר את **X** כדי לסגור את המסך הנפתח.
- אם מפעילים את מסך המגע כשלובשים כפפות, ייתכן שהמסך לא יגיב או לא יתפקד כהלכה.

## הפעלת מסך המגע

מערכת זו מופעלת בעיקרה באמצעות הלחצנים במסך. (במדריך זה נתייחס אליהם כאל "לחצני מסך").

- בעת נגיעה בלחצן מסך, יושמע צליל. ניתן לכוונן את עוצמת הצליל. (← עמוד 94)

### ⚠ זיהרות

- כדי למנוע נזק למסך, גע בעדינות בלחצני המסך באצבעך.
- אל תיגע במסך בחפץ אחר כלשהו, אלא רק באצבעך.
- נגב טביעות אצבע באמצעות מטלית לניקוי זכוכית. אסור לנקות את המסך בחומרי ניקוי כימיים, מכיוון שהם עלולים לפגוע במסך המגע.

## הערה

- אם המערכת אינה מגיבה לנגיעות במסך המגע, הרחק את האצבע מהמסך וגע בו שוב.
- לא ניתן להפעיל לחצני מסך מעומעמים.
- כאשר המסך קר, התמונה המוצגת עשויה להופיע כהה יותר ותמונות נעות עלולות להתעוות מעט.
- בתנאים קרים מאוד, ייתכן שהמסכים לא יוצגו כהלכה, ונתונים שיזין המשתמש עשויים להימחק. בנוסף, ייתכן שמסכי המסך לא יפעלו כהלכה.

## הזנת אותיות וספרות / הפעלת מסך רשימה

### הזנת אותיות וספרות

בעת הזנת נתונים, ניתן להזין את האותיות והספרות דרך המסך.

◀ סוג A



1	בחר כדי להניע את הסמן.
2	שדה קלט • ניתן להזיז את מיקום הסמן על-ידי בחירת המיקום הרצוי בשדה הקלט.
3	בחר כדי לנקות את שדה הקלט.
4	בחר כדי למחוק תו אחד.
5	בחר כדי להזין את הפריט.
6	בחר כדי לשנות סוגי מקלדות.
7	בחר כדי להזין סמלים.
8	בחר כדי להזין אותיות קטנות או גדולות בלועזית.

מידע בסיסי לפני ההפעלה

1	שדה קלט • ניתן להיזז את מיקום הסמן על-ידי בחירת המיקום הרצוי בשדה הקלט.
2	בחר כדי לנקות את שדה הקלט.
3	בחר כדי למחוק תו אחד.
4	בחר כדי לשנות סוגי מקלדות.
5	בחר כדי להזין סמלים.
6	בחר כדי להזין אותיות קטנות או גדולות בלועזית. • מאפשר הזנת אות גדולה אחת בלבד. • מאפשר הזנת מספר אותיות גדולות ברצף.

הערה

- מראה המקלדת עשוי להיות שונה או שיטת הקלט עשויה להיות מוגבלת בהתאם למצבים בהם מוצגת מקלדת התוכנה.
- לאחר החלפת שפה, בהתאם לשפה, ייתכן שבמקרים נדירים הטקסט לא יוצג כהלכה.



## הפעלת מסך הרשימה

ניתן לגלול במסך הרשימה באמצעות מחוות החלקה.

לפרטים על הפעולה: ← עמוד 62

◀ מערכת צג 11.6 אינץ'



◀ מערכת צג 7.0 אינץ' כפול



<p>1</p> <p>בחר כדי לדלג לדף הבא או הקודם.</p>	<p>1</p>
<p>2</p> <p>זה מציין את המיקום במסך המוצג. כדי לגלול: גרור את מחוון המיקום. כדי לקפוץ: גע במיקום הרצוי במסילה.</p>	<p>2</p>
<p>3</p> <p>רשימות מסוימות מכילות לחצני מסך תווים שמאפשר למשתמשים לקפוץ ישירות לרשימות ברשימה שמתחילות באות המופיעה על לחצן התו. בכל בחירה של לחצן מסך תו, תוצג רשימה המתחילה באות הבאה.</p>	<p>3</p>

## שורת מצב

מצב חיבור Bluetooth וכו' מוצג במסך.



## כוונן המסך

### כוונן הבהירות

ניתן לכוון את בהירות המסך. עיין במדריך תפעול הרכב לקבלת פרטים.

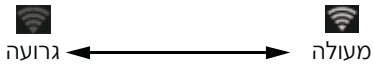
הצגת הטמפרטורה החיצונית.	1
הצגת השעה הנוכחית. בחר כדי להציג את מסך הגדרות הצליל.	2
הסמל מוצג כאשר מערכת השמע/וידאו מושתקת.	3
 <p>מציג את רמת הקליטה של Wi-Fi®. כאשר תפקוד Wi-Fi® במצב מופסק, לא מוצג פריט כלשהו.</p>	4 *2*1
הסמל מוצג לאחר יצירת חיבור Bluetooth.	5

## הפעלת מסך הבית

### הוספת סמלי קיצור דרך למסך הבית

ניתן להוסיף סמלי קיצור דרך לתפקודים השונים אל מסך הבית, כאשר תפקוד קיצורי דרך במסך הבית מופעל. (←עמוד 87)

1. מציג את מסך הבית. (←עמודים 17, 39)
2. בחר את **Add Shortcut** (הוסף קיצור דרך).
3. בחר את התפקוד הרצוי.
4. בחר את תפקוד קיצור הדרך הרצוי.
- בהתאם לתפקוד, בחר פריטים אחרים והזן את המידע הנדרש.
5. בדוק שסמל קיצור הדרך מוצג במסך הבית.

### הערה

- בעת הוספת קיצורי דרך, ניתן להרחיב את מסך הבית עד ל-3 דפים (מערכת צג 7.0 אינץ' כפול) או 4 דפים (מערכת צג 11.6 אינץ'). ניתן לעבור בין הדפים בהחלקה.

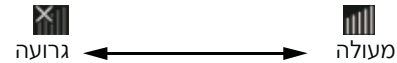

הצגת רמת הקליטה של הטלפון. אם הטלפון הסלולרי אינו מחובר דרך Bluetooth, הסמל הזה לא יוצג. רמת הקליטה אינה תואמת תמיד לרמה המוצגת בטלפון הסלולרי. ייתכן שרמת הקליטה לא תוצג בהתאם לטלפון שברשותך.

6

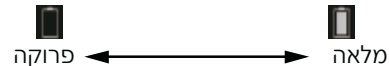

הצגת רמת הטעינה של סוללת התקן Bluetooth. הרמה המוצגת אינה תואמת תמיד לרמה המוצגת בהתקן Bluetooth.

7

\*: התפקוד הזה אינו זמין במדינות/אזורים מסוימים.  
 \*\*: מערכת צג 11.6 אינץ' בלבד

## הזזה ומחיקה של סמלי קיצור דרך

המשתמשים יכולים לסדר את לחצני מסך הבית כאשר תפקוד קיצורי דרך במסך מופעל. (←עמוד 87)

1. בחר והחזק את סמל קיצור הדרך כדי להיכנס למצב עריכה.



### ◀ בעת הזזת סמלי קיצור דרך

2. גרור את הלחצן למצב הרצוי.

• המשתמש יכול להזיז לחצנים לדף אחר על-ידי גרירתם לקצה המתאים של המסך, אם מספר הלחצנים מאפשר ריבוי-דפים.

### ◀ בעת מחיקת סמלי קיצור דרך

2. גרור את הלחצן לאזור "DRAG HERE TO DELETE" (גרור לכאן כדי למחוק).

3. לחץ על  (מערכת צג 7.0 אינץ' כפול) או בחר  (מערכת צג 11.6 אינץ') כדי לצאת ממצב עריכה.





# 3 הגדרות

לא ניתן להשתמש בתפקודים מסוימים במהלך נסיעה.

## 84 הגדרות אחרות

- 84..... הגדרת פרופילי נהג
- 84..... רישום פרופיל נהג
- 86..... אחזור פרופיל נהג
- 86..... עריכת פרופיל נהג
- 87..... מחיקת פרופיל נהג
- 87..... הגדרות כלליות
- 87..... מסך הגדרות כלליות
- 89..... הגדרת חיבור Wi-Fi®
- 92..... עדכון המערכת
- 94..... הגדרות קול
- 94..... מסך הגדרות הקול
- 96..... הגדרות רדיו
- 96..... הגדרת רדיו AM/FM
- 97..... הגדרת DAB

## 72

## Bluetooth Settings (הגדרות Bluetooth)

- 72..... רישום טלפון Bluetooth/  
תתקן לפעם הראשונה
- 73..... פרופילים
- 75..... הגדרות Bluetooth
- 75..... מסך Phone Settings (הגדרות טלפון)
- 76..... רישום טלפון/התקן Bluetooth
- 76..... חיבור או ניתוק
- 79..... טלפון/התקן Bluetooth
- 82..... מחיקת טלפונים/התקנים Bluetooth
- 82..... הגדרת הורדה של ספר הטלפונים/
- 83..... שיחות אחרונות

## הגדרות BLUETOOTH®

# רישום התקן/טלפון BLUETOOTH בפעם הראשונה

כדי להשתמש במערכת הדיבורית או במערכת שמע Bluetooth, יש צורך ברישום טלפון/התקן Bluetooth במערכת. לאחר רישום טלפון/התקן Bluetooth, ניתן להשתמש במערכת הדיבורית ובמערכת שמע Bluetooth.

לקבלת פרטים על רישום טלפון/התקן Bluetooth: ← עמוד 76

## מערכת צג 11.6 אינץ' ←

1. הפעל את חיבור Bluetooth של טלפון/התקן Bluetooth שלך.

• תפקוד זה אינו זמין כאשר חיבור Bluetooth בטלפון/התקן Bluetooth שלך נמצא במצב מופסק.

2. בחר .

3. פעל לפי שלבים 2 עד 6 בנושא "רישום טלפון/התקן Bluetooth". (← עמוד 76)

## מערכת צג 7.0 אינץ' כפול ←

1. הפעל את חיבור Bluetooth של טלפון/התקן Bluetooth שלך.

• תפקוד זה אינו זמין כאשר חיבור Bluetooth בטלפון/התקן Bluetooth שלך נמצא במצב מופסק.

2. הצג את מסך הטלפון. (← עמוד 100)

3. בחר **Yes** (כן) כדי לרשום טלפון/התקן Bluetooth.



4. פעל לפי שלבים 4 עד 7 בנושא "רישום טלפון/התקן Bluetooth". (← עמוד 76)

## פרופילים

המערכת תומכת בשירותים הבאים.

המלצות	דרישות	תפקוד	מפרט	Bluetooth התקן
גרסה 5.0* <sup>2</sup> גרסה 4.2* <sup>3</sup>	גרסה 2.1	רישום טלפון/התקן Bluetooth	מפרט Bluetooth	טלפון/התקן Bluetooth
המלצות	דרישות	תפקוד	פרופיל	Bluetooth התקן
גרסה 1.8* <sup>2</sup> גרסה 1.7* <sup>3</sup>	גרסה 1.0	מערכת דיבורית	HFP (פרופיל דיבורית)	טלפון Bluetooth
גרסה 1.2.3* <sup>2</sup> גרסה 1.2* <sup>3</sup>	גרסה 1.0	העברת אנשי קשר	PBAP (פרופיל גישה לספר טלפונים)	
גרסה 1.4.2* <sup>2</sup> גרסה 1.3* <sup>3</sup>	-	הודעות בטלפון Bluetooth	MAP (פרופיל גישה להודעות)* <sup>1</sup>	
גרסה 1.2	-	תפקוד APPS	SPP (פרופיל יציאה טורית)	
גרסה 1.3.2* <sup>2</sup> גרסה 1.3* <sup>3</sup>	גרסה 1.0	מערכת שמע Bluetooth	A2DP (פרופיל מתקדם לשידורי שמע)	התקן Bluetooth
גרסה 1.6.2* <sup>2</sup> גרסה 1.6* <sup>3</sup>	גרסה 1.0		AVRCP (פרופיל שלט רחוק לאודיו/וידאו)	

\*: התפקוד הזה אינו זמין במדינות/אזורים מסוימים.

\*<sup>2</sup>: מערכת צג 11.6 אינץ'

\*<sup>3</sup>: מערכת צג 7.0 אינץ' כפול

## הערה

- אם הטלפון הסלולרי שלך אינו תומך ב-HFP, רישום טלפון Bluetooth או שימוש בפרופילים MAP, PBAP או SPP בנפרד לא יהיו אפשריים.
- אם גרסת טלפון/התקן Bluetooth המחובר ישנה מהמומלץ או אינה תואמת, ייתכן שטלפון/התקן Bluetooth לא יתפקד כהלכה.
- אם היישום אינו פועל בצורה חלקה או אם אינו יציב, נתק וחבר שוב את טלפון/התקן Bluetooth דרך Bluetooth (← עמוד 79) ו/או כבל USB (←עמוד 61). אם הבעיה אינה נעלמת, הפעל מחדש את טלפון/התקן Bluetooth.

הגדרת הורדה של ספר הטלפונים/שיחות אחרונות : ←עמוד 83	
מיון רשימת השיחות האחרונות ורשימת אנשי הקשר: ←עמוד 105	2
מחיקת כל רשימת המועדפים: ←עמוד 106	
הגדרת ההודעה*1: ←עמוד 112	3
שינוי שם התקן	4
הגדרת Apple CarPlay: ←עמוד 124	5 *2
הצגת סיסמת Wi-Fi® נוכחית*3 <b>Generate</b> (צור): יוצר סיסמה חדשה.	6
הגדרת Android Auto*2: ←עמוד 128	

\*1: התפקוד הזה אינו זמין במדינות/אזורים מסוימים.

\*2: מערכת צג 7.0 אינך יכול בלבד

\*3: מערכת צג 11.6 אינך רק עבור מדינות/אזורים היכולים להשתמש ב-5 GHz עבור Wi-Fi®

## הערה

- ניתן גם להציג את מסך "Manage Devices" (ניהול התקנים) על-ידי בחירת את **Manage Devices** (ניהול התקנים) או **Add Device** (הוסף התקן) במסך הטלפון (← עמוד 104) או מסך בקרת שמע Bluetooth (← עמוד 157) או  (מערכת צג 11.6 אינך בלבד).

# הגדרות BLUETOOTH

1. מציג את מסך הבית. (←עמודים 39, 17)
2. בחר **Settings** (הגדרות).
3. ← **Phone** (טלפון)
4. בחר את הפריטים שברצונך לכוונן.

## מסך הגדרות הטלפון



רישום טלפון/התקן Bluetooth: ←עמוד 76	
חיבור או ניתוק טלפונים/התקנים של Bluetooth: ←עמוד 79	1
מחיקת טלפונים/התקנים של Bluetooth: ←עמוד 82	

3. פעל לפי ההוראות המוצגות כדי להפעיל את הטלפון/  
התקן Bluetooth.



- בחר כדי לגלול את ההוראות. </>
- **Cancel** (ביטול): בחר כדי לבטל את הרישום.
- לקבלת פרטים על הפעלת טלפון/התקן Bluetooth, עיין במדריך המצורף לו.

## רישום התקן/טלפון Bluetooth

ניתן לרשום עד 7 טלפונים/התקני Bluetooth עבור מערכת צג 11.6 אינץ', או עד 5 טלפונים/התקני Bluetooth עבור מערכת צג 7.0 אינץ' כפול.

ניתן לרשום בו זמנית טלפונים (HFP) והתקנים (AVP) תואמים של Bluetooth.

### ◀ מערכת צג 11.6 אינץ'

1. בחר .
  2. בחר **Add** (הוסף).
- אם מופיעה הודעה, פעל לפי ההנחיה במסך.

6. לאחר השלמת החיבור, אשר ששם ההתקן המחובר מוצג.
- אם מופיעה הודעת שגיאה, פעל לפי ההנחיה במסך כדי לנסות שוב.

## הערה

- בעת רישום התקן תואם NFC, הרישום מבוצע כאשר אוחזים טלפון/התקן Bluetooth כנגד לוגו NFC של מערכת שמע/וידיאו עד ליצירת החיבור.

## ◀ מערכת צג 7.0 אינץ' כפול

1. חצו את מסך הגדרות הטלפון. (←עמוד 75)
  2. בחר את **Manage Devices** (ניהול התקנים).
  3. ← **Add** (הוסף)
- אם מופיעה הודעה, פעל לפי ההנחיה במסך.

4. רישום באמצעות טלפון/התקן Bluetooth.

- קוד PIN אינו נדרש בטלפון/התקן Bluetooth תואמי-SSP (צימוד פשוט מאובטח). בהתאם לסוג הטלפון/התקן Bluetooth שיחובר, ייתכן שתופיע הודעת אישור רישום במסך טלפון/התקן Bluetooth. הגב ותפעל את הטלפון/התקן Bluetooth בהתאם להודעת האישור.

## הערה

- כדי לרשום מחדש טלפון/התקן Bluetooth לאחר שמחקת אותו מהמערכת, הפעל את הטלפון/התקן Bluetooth ורשום אותו לאחר מחיקת מידע המערכת שנרשם לפני כן מטלפון/התקן Bluetooth.

5. בדוק אם המסך הקופץ הבא מוצג.



- **Cancel** (ביטול): בחר כדי לבטל את הרישום.
- אם הודעת אישור מופיעה ומבקשת האם להעביר את נתוני אנשי הקשר של הטלפון אל המערכת, בחר בלחצן המתאים.

4. פעל לפי ההוראות המוצגות כדי להפעיל את הטלפון/  
התקן Bluetooth.



- **Cancel** (ביטול): בחר כדי לגלול את ההוראות.
- **Cancel** (ביטול): בחר כדי לבטל את הרישום.
- לקבלת פרטים על הפעלת טלפון/התקן Bluetooth, עיין במדריך המצורף לו.
- 5. רישום באמצעות טלפון/התקן Bluetooth.
- קוד PIN אינו נדרש בטלפון/התקן Bluetooth תואמי-SSP (צימוד פשוט מאובטח). בהתאם לסוג הטלפון/התקן Bluetooth שיחובר, ייתכן שתופיע הודעת אישור רישום במסך טלפון/התקן Bluetooth. הגב ותפעל את הטלפון/התקן Bluetooth בהתאם להודעת האישור.

## הערה

- כדי לרשום מחדש טלפון/התקן Bluetooth לאחר שמחקת אותו מהמערכת, הפעל את הטלפון/התקן Bluetooth ורשום אותו לאחר מחיקת מידע המערכת שנרשם לפני כן מטלפון/התקן Bluetooth.

6. בדוק אם המסך הקופץ הבא מוצג.



- **Cancel** (ביטול): בחר כדי לבטל את הרישום.
- אם הודעת אישור מופיעה ומבקשת האם להעביר את נתוני אנשי הקשר של הטלפון אל המערכת, בחר בלחצן המתאים.
- 7. לאחר השלמת החיבור, אשר שם ההתקן המחובר מוצג.
- אם מופיעה הודעת שגיאה, פעל לפי ההנחיה במסך כדי לנסות שוב.

- אם הטלפון/התקן Bluetooth הרצוי אינו מופיע ברשימה, בחר **Add** (הוסף) כדי לרשום את טלפון/התקן Bluetooth. (←עמוד 76)
- 3. כדי לחבר טלפון/התקן Bluetooth, בחר את "Bluetooth" של Connection Preference (העדפת חיבור).
- כאשר "Bluetooth" של Connection Preference (העדפת חיבור) כבר מאפשר, הפעלת Connect (חבר) תחבר את טלפון/התקן Bluetooth. הפסקת Connect (חבר) תנתק את טלפון/התקן Bluetooth.
- כאשר משתמשים ב-Connection Preference (העדפת חיבור), ניתן לבחור את התפקוד שיחובר בעת חיבור טלפון/התקן Bluetooth.

## חיבור או ניתוק טלפון/התקן Bluetooth

### ◀ מערכת צג 11.6 אינץ'

ניתן לרשום עד 7 טלפוני/התקני Bluetooth (טלפונים HFP) והתקנים (AVP).

אם נרשם יותר מטלפון/התקן Bluetooth אחד, בחר את טלפון/התקן Bluetooth אליו יש להתחבר.

1. בחר .
2. בחר בטלפון/התקן Bluetooth שיש לחבר או לנתק.

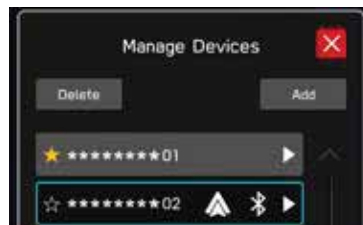

- בחירת ☆ לצד שם טלפון/התקן Bluetooth הרצוי משנה את הסמל אל ★ (צהוב). טלפון/התקן Bluetooth הנבחר יירשם כמועדף ויועבר לראש הרשימה. כשמתג ההתנעה מועבר למצב ACC או למצב ON, ההתקן המועדף שנרשם יחובר באופן אוטומטי. (←עמוד 81)
- טלפון/התקן Bluetooth המחובר כרגע יוצג במסגרת כחולה. סמלי תפקודים הנמצאים כעת בשימוש מוצגים לצד שם טלפון/התקן Bluetooth.

## הערה

- ייתכן שיידרש זמן אם החיבור לטלפון/התקן Bluetooth מבוצע במהלך השמעה של שמע Bluetooth.
- בהתאם לסוג טלפון/התקן Bluetooth המחובר, ייתכן שיהיה צורך לבצע שלבים נוספים בטלפון/התקן Bluetooth.

### ◀ מערכת צג 7.0 אינץ' כפול

ניתן לרשום עד 5 טלפונים/התקני Bluetooth (טלפונים (HFP) והתקנים (AVP)).

אם נרשם יותר מטלפון/התקן Bluetooth אחד, בחר את טלפון/התקן Bluetooth אליו יש להתחבר.

1. הצג את מסך הגדרות הטלפון. (←עמוד 75)

2. בחר את **Manage Devices** (ניהול התקנים).

3. בחר בטלפון/התקן Bluetooth שיש לחבר או לנתק.

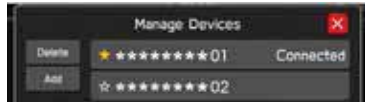

- כדי לנתק טלפון/התקן Bluetooth, בחר **Yes** (כן).
- **Connected** (מחובר) מופיע לצד הטלפון/התקן Bluetooth המחובר כעת.

- אם מופיעה הודעת שגיאה, פעל לפי ההנחיה במסך כדי לנסות שוב.



1	בחר לחבר/לנתק את התפקוד המאופשר של Connection Preference (העדפת חיבור).
2	בחר כדי לחבר/לנתק את Bluetooth. כאשר "Apple CarPlay" מופעל כאשר "Bluetooth" כבר מאופשר, "Bluetooth" יופסק באופן אוטומטי.
3	בחר כדי לחבר/לנתק את Apple CarPlay. כאשר "Bluetooth" מופעל כאשר "Apple CarPlay" כבר מאופשר, "Apple CarPlay" יופסק באופן אוטומטי.
4	בחר כדי לחבר/לנתק את Android Auto.

\* : מוצג כאשר התקן תואם מופעל והתפקוד מאופשר.

## מצב חיבור אוטומטי

השאר את הטלפון/התקן Bluetooth במיקום בו ניתן ליצור את החיבור.

- כשמתג ההתנעה במצב ACC או במצב ON, המערכת מחפשת את הטלפון/התקן Bluetooth הרשום הקרוב.
- אם טלפון/התקן Bluetooth רשום קרוב נרשם במועדפים, ההתקן יחובר באופן אוטומטי. (←עמוד 79)
- אם אין התקנים הרשומים כמועדפים, המערכת תתחבר עם טלפון/התקן Bluetooth רשום שהיה מחובר לאחרונה, אם הוא בקרבת מקום.

## חיבור התקן

כאשר חיבור אוטומטי נכשל, יש צורך לחבר טלפון/התקני Bluetooth באופן ידני.

פעל לפי "חיבור או ניתוק טלפון/התקן Bluetooth". (←עמוד 79)

● בחירת ☆ לצד שם טלפון/התקן Bluetooth הרצוי משנה את הסמל אל ★ (צהוב). ההתקן הנבחר יועבר לראש הרשימה.

● אם הטלפון/התקן Bluetooth הרצוי אינו מופיע ברשימה, בחר את **Add** (הוסף) כדי לרשום את טלפון/התקן Bluetooth. (←עמוד 76)

4. בדוק כי Connected (מחובר) מופיע לצד הטלפון/התקן Bluetooth לאחר השלמת החיבור.

● אם מופיעה הודעת שגיאה, פעל לפי ההנחיה במסך כדי לנסות שוב.

## הערה

- ייתכן שיידרש זמן אם החיבור לטלפון/התקן Bluetooth מבוצע במהלך השמעה של שמע Bluetooth.
- בהתאם לסוג טלפון/התקן Bluetooth המחובר, ייתכן שיהיה צורך לבצע שלבים נוספים בטלפון/התקן Bluetooth.

## הערה

- טלפון/התקן Bluetooth עדיין יכול מידע מהמערכת אפילו לאחר מחיקת טלפון/התקן Bluetooth. הפעל את הטלפון/התקן Bluetooth כדי למחוק את מידע המערכת שנשמר בטלפון/התקן Bluetooth.

### מערכת צג 7.0 אינץ' כפול

1. הצג את מסך הגדרות הטלפון. (←עמוד 75)
2. בחר את **Manage Devices** (ניהול התקנים).
3. ← **Delete** (מחק)
4. בחר  של טלפון/התקן Bluetooth שברצונך למחוק.
5. בחר **OK** (אישור) כאשר מופיעה הודעת האישור.

## הערה

- טלפון/התקן Bluetooth עדיין יכול מידע מהמערכת אפילו לאחר מחיקת טלפון/התקן Bluetooth. הפעל את הטלפון/התקן Bluetooth כדי למחוק את מידע המערכת שנשמר בטלפון/התקן Bluetooth.

## חיבור מחדש של טלפון/התקן Bluetooth

אם טלפון/התקן Bluetooth ינותק עקב קליטה גרועה מרשת Bluetooth כאשר מתג ההתנעה במצב ACC או ON, המערכת תתחבר מחדש באופן אוטומטי לטלפון/התקן Bluetooth.



- אם טלפון/התקן Bluetooth ינותק בכוונה, כגון על-ידי העברתו למצב מופסק, הפעולה לא תתרחש. חבר מחדש את הטלפון/התקן Bluetooth באופן ידני.

## הערה

- כאשר טלפון/התקן Bluetooth רשום לפרופיל נהג, ייתכן שתוצג הודעה השואלת האם רוצים לשנות את פרופיל הנהג. (←עמוד 86)

## מחיקת טלפונים/התקנים Bluetooth

### מערכת צג 11.6 אינץ'

1. בחר .
2. בחר **Delete** (מחק).
3. בחר  של טלפון/התקן Bluetooth שברצונך למחוק.
4. בחר **OK** (אישור) כאשר מופיעה הודעת האישור.

## הערה

- ייתכן שגרסת הפרופיל של הטלפון Bluetooth המחובר אינה תואמת להורדת נתונים של ספר טלפונים. לפרטים, מומלץ לפנות למרכז שירות מורשה סובארו מטעם היבואן.
- ניתן להוריד עד 2000 אנשי קשר מספר הטלפונים של טלפון Bluetooth המחובר. ניתן להוריד עד 5 מספרי טלפון הרשומים באיש קשר.
- ייתכן שיהיה צורך להפעיל את הגדרת החיווי בטלפון Bluetooth כדי להוריד את ספר הטלפונים. לפרטים, עיין בהוראות טלפון Bluetooth המחובר. כאשר הגדרות שעון המערכת מוגדרות אל Auto (אוטומטי), תפקוד הכוונן האוטומטי ותפקוד הודעות (←עמוד 111) לא יתפקדו כהלכה אם לא הורדת את ספר הטלפונים.
- רשימת המועדפים של טלפון Bluetooth לא תורד באופן אוטומטי גם לאחר הורדת נתוני ספר הטלפונים מטלפון Bluetooth. מערכת זו אינה תומכת כעת בהעברת נתונים מרשימת המועדפים של טלפון Bluetooth. כדי להוסיף את רשימת המועדפים של טלפון Bluetooth לרשימת המועדפים של המערכת, תצטרך לרשום אותה דרך רשימת אנשי הקשר בספר הטלפונים של המערכת. (←עמוד 106)

## הגדרת הורדה של ספר הטלפונים/ שיחות אחרונות

כאשר תפקוד זה מופעל, נתוני ספר הטלפונים של טלפון Bluetooth המחובר יורדו באופן אוטומטי.

1. הצג את מסך הגדרות הטלפון. (←עמוד 75)
2. בחר **Phonebook/Recent Calls** (ספר טלפונים/שיחות אחרונות).
3. בחר כדי להפעיל או להפסיק את **Automatically Download Phonebook/Recent Calls** (הורדה אוטומטית של ספר טלפונים/שיחות אחרונות).



## הגדרות אחרות

## הגדרת פרופילי נהג

לאחר רישום פרופיל נהג, חלק מהתכנים שהנהג יתאים אישית, כגון ניווט, רדיו, הגדרות קול, וכו', יסודרו בקטגוריות ויישמרו בזיכרון עבור הנהג הזה.

כאשר הרכב משותף בין מספר נהגים, כגון בני משפחה, חלק מההגדרות שישנו נהגים אחרים יוחלפו על-ידי אחזור פרופיל הנהג הרשום.

בנוסף, ניתן לאחזר פרופיל נהג, אם הוא מקושר לטלפון/ התקן Bluetooth, באופן אוטומטי אם טלפון/התקן Bluetooth מחובר.

## הערה

- חלק מהתכנים השמורים בזיכרון ישותפו, כשאנכם מסודרים בקטגוריות לפי נהג. למרות אחזור פרופיל הנהג שלך, ייתכן שהגדרות מסוימות שנהג אחר שינה עדיין יישארו.

## רישום פרופיל נהג

ניתן לרשום עד 4 פרופילי נהג.

1. מציג את מסך הבית. (←עמודים 17, 39)
2. בחר את  (סוג A)\*/ **Driver Profiles** (פרופילי נהג) (סוג B)\*/ \*<sup>2</sup>.
3. בחר **Add** (הוסף).
4. בחר את השפה הרצויה ובחר **NEXT** (הבא).
5. ← **Driver's Name** (שם הנהג)
6. הזן את שם הנהג ובחר **Next** (הבא).
7. בדוק את שם הנהג המוצג ובחר **NEXT** (הבא).

8. ← **Add Phone** (הוסף טלפון)

◀ מערכת צג 11.6 אינץ'



◀ מערכת צג 7.0 אינץ' כפול



- כדי לרשום טלפון/התקן Bluetooth, בנושא "רישום התקן/טלפון Bluetooth" בצע את שלבים 3 עד 6 (עבור מערכת צג 11.6 אינץ'), או בצע את שלבים 4 עד 7 (עבור מערכת צג 7.0 אינץ' כפול). (←עמוד 76)

- **Finish** (סיום): יציאה ללא רישום התקן/טלפון Bluetooth.

- בעת רישום התקן/טלפון Bluetooth שכבר רשום במערכת, בחר אותו מהרשימה המוצגת.

9. בחר את טלפון/התקן Bluetooth הרשום ואת **Finish** (סיום).

10. בדוק שמוצג שם הנהג הרשום.



\*: מערכת צג 11.6 אינץ'

\*2: מערכת צג 7.0 אינץ' כפול

## הערה

- ניתן לאחזר את פרופיל הנהג עם טלפון/התקן Bluetooth רשום באופן אוטומטי בעת החיבור. (←עמוד 86)

## אחזור פרופיל נהג באופן ידני

1. מציג את מסך הבית. (←עמודים 17, 39)
2. בחר את  (סוג A) / **Driver Profiles** (פרופילי נהג) (סוג B) /  <sup>2\*</sup>.
3. בחר את שם הנהג הרצוי ואת **OK** (אישור).  
<sup>1\*</sup>: מערכת צג 11.6 אינץ'  
<sup>2\*</sup>: מערכת צג 7.0 אינץ' כפול

### הערה

- כאשר מאחזרים פרופיל נהג באופן ידני, טלפון/התקן Bluetooth של הנהג לא יחובר באופן אוטומטי.

## עריכת פרופיל נהג

1. מציג את מסך הבית. (←עמודים 17, 39)
2. בחר את  (סוג A) / **Driver Profiles** (פרופילי נהג) (סוג B) /  <sup>2\*</sup>.
3. בחר את **Edit** (עריכה).
4. בחר את שם פרופיל הנהג הרצוי לעריכה.
5. פעל לפי שלבים 4 עד 9 בנושא "רישום פרופיל נהג". (←עמוד 84)  
<sup>1\*</sup>: מערכת צג 11.6 אינץ'  
<sup>2\*</sup>: מערכת צג 7.0 אינץ' כפול

## אחזור פרופיל נהג

### אחזור פרופיל נהג באופן אוטומטי

כאשר מחובר טלפון/התקן Bluetooth הרשום לפרופיל נהג, תוצג הודעה השואלת האם רוצים לשנות את פרופיל הנהג. כדי לעבור לפרופיל הנהג הזה, בחר **OK** (אישור).

### הערה

- למרות שטלפון/התקן Bluetooth רשום לפרופיל נהג ברכב, פרופיל הנהג לא יאוחזר באופן אוטומטי כאשר מחובר טלפון/התקן Bluetooth אחר. החלף פרופיל באופן ידני, אם נדרש.
- כאשר קיימים מספר טלפונים/התקני Bluetooth ברכב הניתנים לחיבור, ייתכן שתוצג הודעה השואלת האם רוצים לעבור לפרופיל הנהג המוצג. אם לא תרצה את השינוי המוצע, בחר **Cancel** (ביטול) ועבור באופן ידני לפרופיל הנהג הרצוי.

## הגדרות כלליות



1. מציג את מסך הבית. (←עמודים 17, 39)
2. בחר **Settings** (הגדרות).
3. ← **General** (כללי)
4. בחר את הפריטים שברצונך לכוונן.

### מסך הגדרות כלליות

לפריטים על התפריט הבא, עיין במדריך תפעול הרכב.

- **Clock** (שעון)
- **Display** (תצוגה)
- **Reminder Screen** (מסך תזכורת)
- **PIN Code Lock** (נעילת קוד PIN)
- **Camera** (מצלמה)
- **Climate Control** (בקרת אקלים)
- **Language** (שפה)
- **Tyre Pressure Units** (יחידות לחץ האוויר בצמיגים)
- **Welcome Screen** (מסך פתיחה)
- **Goodbye Screen** (מסך פרידה)
- **Favourite Widgets** (רכיבי Widget מועדפים)
- **Birthday List** (רשימת ימי הולדת)
- **Anniversary List** (רשימת ימי שנה)

## מחיקת פרופיל נהג

1. מציג את מסך הבית. (←עמודים 17, 39)
2. בחר את  (סוג A)\*/ **Driver Profiles** (פרופילי נהג) (סוג B)\*/ .\*
3. בחר את **Edit** (עריכה).
4. בחר  של שם פרופיל הנהג שברצונך למחוק.
5. ← **OK** (אישור)

\*: מערכת צג 11.6 אינץ'

\*2: מערכת צג 7.0 אינץ' כפול

<p><b>Gauge Initial Movement</b>                  (תנועה ראשונית של המחוונים):                  עיין בספר הנהג של הרכב.</p> <p><b>Meter Information Screen</b>                  (מסך מידע מדים): עיין בספר הנהג של הרכב.</p> <p><b>Turn by Turn Screen Interruption</b>                  (הפסקת מסך "פנייה אחר פנייה"/"4*": בחר אם לחתוך פנימה/לא לחתוך פנימה בתצוגת ההנחיה הבאה במהלך הנחיית מסלול בצג בלוח המחוונים כאשר הצג בלוח המחוונים אינו מוגדר להציג את תצוגת ההנחיה הבאה..</p>	<p><b>Meter Screen</b>                  (מסך מד)</p>
<p>בחר כדי להפעיל/להפסיק את תפקוד קיצורי הדרך של מסך הבית. (←עמוד 68)</p>	<p><b>Home Screen Shortcuts</b>                  (קיצורי הדרך של מסך הבית)</p>
<p>בחר כדי להפעיל/להפסיק את המסך הנפתח להודעה על הפסקות מנוחה. (←עמוד 179)</p>	<p><b>Periodic Rest Notification</b>                  (הודעה על הפסקות מנוחה)<sup>4*</sup></p>
<p>בחר כדי לעדכן את גרסאות התוכנה של המערכת. (←עמוד 92)</p>	<p><b>Software Update</b>                  (עדכון)                  תוכנה)<sup>1*2*</sup></p>



<p>בחר כדי להגדיר את הגדרות התפקוד של Wi-Fi®. (←עמוד 89)</p>	<p><b>Wi-Fi Settings</b>                  (הגדרות Wi-Fi)<sup>1*2*</sup></p>
<p>בחר כדי להציג את סוג אבטחת Wi-Fi® בו משתמשים או Wireless Apple CarPlay או Wireless Android Auto.</p>	<p><b>Wi-Fi Security Information</b>                  (מידע אבטחת Wi-Fi)<sup>2*3*</sup></p>

## הגדרת חיבור Wi-Fi® (מערכת צג 11.6 אינץ')\*

\*: התפקוד הזה אינו זמין במדינות/אזורים מסוימים.

### התחברות לרשת Wi-Fi®

1. הצג את מסך הגדרות כלליות. (←עמוד 87)
2. בחר **Wi-Fi Settings** (הגדרות Wi-Fi).
3. ← **Available Wi-Fi Networks** (רשתות Wi-Fi זמינות)
4. בחר את הרשת הרצויה.



- כאשר נבחרת רשת עם **🔒** ומוצג מסך הזנת הסיסמה, הזן את הסיסמה ובחר **OK** (אישור).

<p>בחר כדי לאפס את כל פריטי ההגדרה. מערכת שמע/וידאו תופעל מחדש באופן אוטומטי לאחר איפוס לנתוני המפעל. כדי להשלים את תהליך האיפוס, סובב את מתג ההתנעה למצב LOCK/OFF לאחר הפעלה מחדש של מערכת שמע/וידאו, וסובב למצב ACC או ON לאחר כ-3 דקות.</p>	<p><b>Factory Data Reset</b> (איפוס לנתוני המפעל)</p>
<p>בחר כדי להציג את מידע המערכת.</p>	<p><b>System Information</b> (מידע מערכת)</p>
<p>בחר כדי להציג את מידע תוכנה בעלת קוד מקור חופשי/פתוח.</p>	<p><b>Free/Open Source Software Information</b> (מידע על תוכנה בעלת קוד מקור חופשי/פתוח)</p>

\*1: התפקוד הזה אינו זמין במדינות/אזורים מסוימים.

\*2: מערכת צג 11.6 אינץ'

\*3: מוצג כשמשותמים ב-Wireless Apple CarPlay/Wireless Android.  
Auto

\*4: לא ישים

## הוספת רשת Wi-Fi®

ניתן להוסיף רשתות זמינות שאינן מוצגות בעת החיפוש.

1. הצג את מסך הגדרות כלליות. (←עמוד 87)
  2. בחר **Wi-Fi Settings** (הגדרות Wi-Fi).
  3. ← **Available Wi-Fi Networks** (רשתות Wi-Fi זמינות)
  4. ← **Add** (הוסף)
  5. ← **Wi-Fi Name (SSID)** (שם Wi-Fi (SSID))
  6. הזן את שם הרשת. ← **OK** (אישור)
  7. ← **Security** (אבטחה)
  8. בחר את סוג האבטחה.
  9. ← **Start Connection** (התחל חיבור)
- כאשר נדרשת סיסמה, הזן את הסיסמה. ← **OK**

## הגדרת החיבור במהירות

אם התקן Wi-Fi® תואם אל Wi-Fi® Protected Setup, ניתן לבצע את החיבור במהירות רבה יותר.

1. הצג את מסך הגדרות כלליות. (←עמוד 87)
  2. בחר **Wi-Fi Settings** (הגדרות Wi-Fi).
  3. ← **Wi-Fi Protected Setup** (Wi-Fi Protected Setup)
  4. בחר **PIN Setup** (הגדרת קוד PIN) או **Push Button Setup** (הגדרה בלחצן) כפי שמוגדר בהתקן.
  5. הפעל את התקן Wi-Fi® כדי לחבר.
- כאשר נבחר **PIN Setup** (הגדרת קוד PIN): הזן את קוד PIN המוצג בהתקן רשת Wi-Fi®.
  - כאשר נבחר **Push Button Setup** (הגדרה בלחצן): לחץ על לחצן WPS בהתקן רשת Wi-Fi®.

## ⚠ אזהרה

- השתמש בהתקני Wi-Fi® רק כאשר בטוח וחוקי לעשות זאת.
- מערכת זו מצוידת באנטנות Wi-Fi®. אנשים עם קוצב לב מלאכותי קבוע, קוצב סנכרון מחדש של התכווצות החדרים או קוצב לב מלאכותי ודפיברילטור קבוע חייבים לשמור מרחק סביר מאנטנות Wi-Fi®. גלי רדיו עלולים להשפיע על הפעולה של התקנים כאלה.
- לפני השימוש בהתקני Wi-Fi®, אנשים עם התקנים רפואיים חשמליים שאינם קוצב לב מלאכותי קבוע, קוצב סנכרון מחדש של התכווצות החדרים או קוצב לב מלאכותי ודפיברילטור קבוע צריכים לפנות ליצרן ההתקן לקבלת מידע על הפעולה שלו תחת ההשפעה של גלי רדיו.
- לגלי רדיו עלולה להיות השפעה לא צפויה על פעולה של התקנים רפואיים כאלה.

## מחיקת רשת Wi-Fi®

1. הצג את מסך הגדרות כלליות. (←עמוד 87)
2. בחר **Wi-Fi Settings** (הגדרות Wi-Fi).
3. בחר **Wi-Fi** (Wi-Fi) כדי להפסיק את תפקוד Wi-Fi®.
4. ← **Registered Wi-Fi Networks** (רשתות Wi-Fi רשומות)
5. ← **Delete** (מחק)
6. בחר  של רשת Wi-Fi® שברצונך למחוק. ← **OK** (אישור)

## עדכון המערכת\*

\*: התפקוד הזה אינו זמין במדינות/אזורים מסוימים.

בקש ממרכז השירות לעדכן את תוכנת המערכת\*1.

מערכת צג 11.6 אינץ': ניתן גם לעדכן את תוכנת המערכת דרך Wi-Fi®. תהליך העדכון כולל הורדה והתקנה של עדכון התוכנה\*2. שים לב שתפקודיות המערכת עשויה להיות מוגבלת במהלך ההתקנה.

\*1: בדוק עם מרכז השירות שלך לקבלת פרטים ספציפיים על תוכן העדכון.

\*2: בהתאם לתוכן עדכון התוכנה, ייתכן שתהליך העדכון יאפס את רשימת תחנות הרדיו הקבועות ועוצמת הקול.

## הערה

• במדינות מסוימות, ייתכן שעדכון באמצעות Wi-Fi® לא יהיה זמין.

## מפרטי רשת Wi-Fi נתמכים

המערכת יכולה להתחבר לרשת Wi-Fi התומכת בתקנים הבאים.

- תקני תקשורת:
  - IEEE802.11a
  - IEEE802.11b
  - IEEE802.11g
  - IEEE802.11n
  - IEEE802.11ac
- אבטחה:
  - WPA™
  - WPA2™
  - WPA3™

## הערה

- WPA, WPA2 ו-WPA3 הם סימנים רשומים של Wi-Fi Alliance®.
- מכיוון שתחום התדרים המשמש ל-Wi-Fi® משתנה בהתאם למדינה או לאזור, ייתכן שלא יהיה ניתן להשתמש בתחום 5GHz.
- כאשר משתמשים בנתב אלחוטי או בתפקוד הקשירה של טלפון חכם, ייתכן שתוצאה להתחשב במגבלות העליונות של השימוש בנתונים. אם תהיה חריגה, ייתכן שתהיה עלות תקשורת נוספת.

11. בחר **Download Now** (הורד כעת) כדי להתחיל בהורדת העדכון (אם זמין).

- **Cancel** (ביטול): בחר כדי לעצור את תהליך העדכון.
- התקדמות מצב ההורדה מוצגת באזור הקטגוריה.
- אם נוהל העדכון נכשל, עיין בחלק "פתרון בעיות". (←עמוד 189)

\*: צג 11.6 אינץ' עם מערכת ניווט  
\*: מערכת צג 11.6 אינץ'

## התקנת עדכון

### זהירות

- החנה את הרכב במקום בטוח בעת התקנת העדכון.
- תפקודי המערכת הבאים מוגבלים במהלך התקנת עדכון.
- לא ניתן להשתמש בתפקודי מערכת כלליים.
- תוצג רק תמונת מצלמת המבט לאחור. או שהתמונה תיעלם באופן זמני.

## הורדת עדכונים

1. בחר .
  2. בחר **Settings** (הגדרות).
  3. ← **General** (כללי)
  4. ← **Clock** (שעון) ← **Time Setting** (הגדרת זמן)
  5. ← **AUTO** (אוטומטי)\* או **Sync With Phone** (סנכרון באמצעות הטלפון)\*\*
  6. התחבר לרשת Wi-Fi®. (←עמוד 89)
  7. הצג את מסך הגדרות כלליות. (←עמוד 87)
  8. ← **Software Update** (עדכון תוכנה)
  9. ← **Update** (עדכון)
  10. ← **Check for Updates** (בדוק עדכונים)
- **Cancel** (ביטול): בחר כדי להפסיק את בדיקת העדכונים הזמינים.
  - אם **Automatically Check for Updates** (בדוק עדכונים באופן אוטומטי) במצב מופעל, תבוצע בדיקה אוטומטית לאיתור עדכונים, ואם קיימים עדכונים זמינים, תוצג הודעה. אם מוצגת הודעה, בחר **OK** (אישור) והמשך לשלב הבא.
  - אם **Automatically Download Updates** (הורדת עדכונים באופן אוטומטי) במצב מופעל, העדכונים יורדו באופן אוטומטי. לאחר השלמת ההורדה, תוצג הודעה. בחר **OK** (אישור) כדי להתחיל בהתקנה והמשך לשלב 3 ב"התקנת עדכון". (←עמוד 93)

## הגדרות קול

1. מציג את מסך הבית. (←עמודים 17, 39)
2. בחר **Settings** (הגדרות).
3. ← **Sound** (קול)
4. בחר את הפריטים שברצונך לכוונן.

### מסך הגדרות הקול

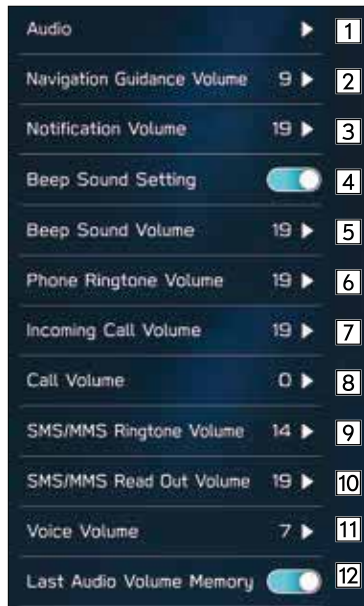

1. הורד עדכונים זמינים כלשהם.
2. בחר **Install Now** (התקן כעת) כדי להתחיל בהתקנת העדכון.

- ההתקנה תארך מספר דקות.

### הערה

- במהלך התקנת עדכון תוכנה, ייתכן שהמסך יבהב. זוהי תופעה טבעית ואינה מצביעה על תקלה.
3. לאחר השלמת ההתקנה, בחר **OK** (אישור) בהודעת האישור.
  - אם נוהל העדכון נכשל, עיין בחלק "פתרון בעיות" (←עמוד 189)
  4. העבר את מתג ההתנעה למצב LOCK או OFF וצא מהרכב.
  5. סגור את דלת הנהג ונעל את הדלתות, התרחק לפחות 3 מטרים מהרכב כדי למנוע הפרעות מהמפתח.
  6. לאחר שיחלפו 5 דקות, התנע שוב את המנוע.
    - התוכנה החדשה תיושם.

בחר כדי להפעיל/להפסיק את צליל לחצן המגע.	4
בחר כדי לכוונן את עוצמת הקול של צליל לחצן המגע.	5
בחר כדי לכוונן את עוצמת הקול של סוג הצלצול.	6
בחר כדי לכוונן את עוצמת הקול של שיחה נכנסת.	7
בחר כדי לכוונן את עוצמת הקול של השיחה.	8
בחר כדי לכוונן את עוצמת הקול של צלצולי הודעות SMS/MMS.	9
בחר כדי לכוונן את עוצמת קול ההקראה של הודעות SMS/MMS.	10
בחר כדי לקבוע את עוצמת הקול של מנחי הזיהוי הקולי.	11
בחר כדי לאפשר/להשבית את השמירה בזיכרון של עוצמת הקול של מקור השמע. במצב מאופשר וכאשר מעבירים את מתג ההתנעה ממצב LOCK/OFF למצב ACC או ON, תשוחזר עוצמת הקול של מקור השמע שהייתה בשימוש לאחרונה.	12

\*1: ניתן לבצע הגדרה זו בהתאם לסוג המגבר המחובר.

\*2: לא ישים

\*3: מערכת צג 11.6 אינץ'/מערכת צג 7.0 אינץ' כפול בלבד

**Sound Customisation** (התאמת הקול): בחר כדי

להציג את מסך התאמת הקול. (←עמוד 135)

**Sound Restorer** (משחזר הצלילים)\*1: בחר כדי

להפעיל/להפסיק את תפקוד משחזר הצלילים.

התפקוד הזה משמיע שמע דחוס באיכות הקרובה לצליל

המקורי על-ידי הוספת אות השלמה של צלילים גבוהים.

**Virtual Bass** (צלילים נמוכים וירטואליים)\*1: בחר כדי

להגדיר את תפקוד הצלילים הנמוכים הווירטואליים.

התפקוד הזה מתקן את הצלילים הנמוכים על-ידי הוספת

צליל הרמוני.

**Dynamic Beat Enhancer** (משפר קצב דינאמי)\*1:

בחר כדי לקבוע תפקוד משפר קצב דינאמי.

תפקוד זה מרחיב את התחום הדינאמי שאובד בדחיסת

הנתונים ויוצר צליל קצבי חד.

**Speed Volume Control** (בקרה של התאמת עצמת

הקול למהירות הנסיעה)\*1: בחר כדי לקבוע את התאמת

עוצמת הקול למהירות הנסיעה.

המערכת מכווננת לעוצמת הקול ואיכות הצליל

המיטביות לפי מהירות הרכב, כדי לפצות על רעש גובר

מהרכב.

בכלי רכב עם מערכת שמע Harman/Kardon® , תפקוד

זה מאופשר ברציפות.

**AUX Volume Gain** (שבח עוצמת הקול של AUX):

בחר כדי לקבוע את שבח עוצמת הקול של AUX.

2

בחר כדי לקבוע את עוצמת הקול של מנחי הניווט.

\*2

3

בחר כדי לכוונן את עוצמת הקול של הודעות מתפרצות

במהלך הניווט.

\*3

## הגדרות רדיו\*

\*: ייתכן שהשימוש בתפקוד הזה לא יהיה אפשרי כתלות במדינה וברכב.

1. בחר  .
2. בחר **Settings** (הגדרות).
3. ← **Radio** (רדיו)

### הגדרת רדיו AM/FM

1. הצג את מסך הגדרות הרדיו. (←עמוד 96)
2. בחר **FM/AM** (FM/AM).
3. בחר את הפריט שברצונך להגדיר.

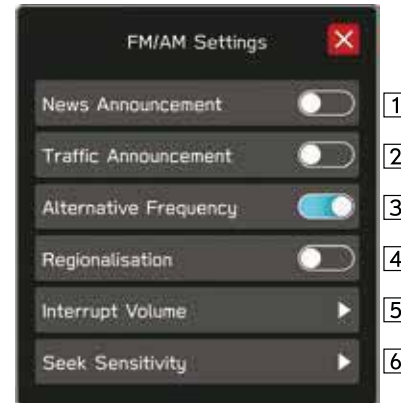

- 1
- 2
- 3
- 4
- 5
- 6

1	בחר כדי להפעיל/להפסיק את הקראת מבזקי החדשות.
2	בחר כדי להפעיל/להפסיק את TA (הודעות תעבורה).
3	בחר כדי להפעיל/להפסיק את AF (תדר חלופי).
4	בחר כדי להפעיל/להפסיק את REG (תדרים אזוריים). למעבר לתחנת שידור באותה רשת תוכניות מקומיות. ניתן להגדיר את הפריט הזה כאשר <b>Alternative Frequency</b> (תדר חלופי) מופעל.
5	בחר כדי להגדיר את עוצמת הקול של ההודעה המתפרצת.
6	בחר כדי להגדיר את רגישות החיפוש לפי <b>DX (Distance)</b> (מרחק) או <b>LO (Local)</b> (מקומי).

<p>בחר כדי להפעיל/להפסיק את DAB to DAB Linking (קישור DAB-DAB).</p> <p>במצב מופעל, אם איכות הקליטה של תחנת DAB הנוכחית יורדת והתחנה אינה משודרת ב-Simulcast או ב-FM, יבוצע חיפוש אחר תחנת DAB בעלת מזהה שירות זהה ויבוצע אליה מעבר אם איכות הקליטה שלה טובה יותר.</p>	1
<p>בחר כדי להפעיל/להפסיק את DAB to FM Linking (קישור DAB-FM).</p> <p>במצב מופעל, אם איכות הקליטה של תחנת DAB הנוכחית יורדת לרמת סף מסוימת, המערכת תעבור באופן אוטומטי לתחנת FM המשודרת ב-Simulcast, אם זמינה. "FM" מופיע במסך אם נקלטת תחנת FM.</p>	2
<p>בחר כדי להפעיל/להפסיק את מאפיין בקרת התחום הדינאמית.</p>	3
<p>בחר כדי לאפשר/להשבית את המצגת של הנתונים המשודרים במסך DAB.</p>	4
<p>בחר כדי לקבוע את שיטת הכיוון כ- <b>Seek</b> (חיפוש) או <b>Manual Tune</b> (כיוון ידני).</p>	5
<p>בחר כדי לבחור את תפקוד ההודעה שמאפשר להפסיק את ההפעלה.</p>	6
<p>בחר כדי לאפשר/להשבית את לחצן המידע במסך DAB וכדי לבחור את סוג המידע המוצג.</p>	7

## הגדרת DAB

1. הצג את מסך הגדרות הרדיו. (←עמוד 96)
2. בחר **DAB** (DAB).
3. בחר את הפריט שברצונך להגדיר.

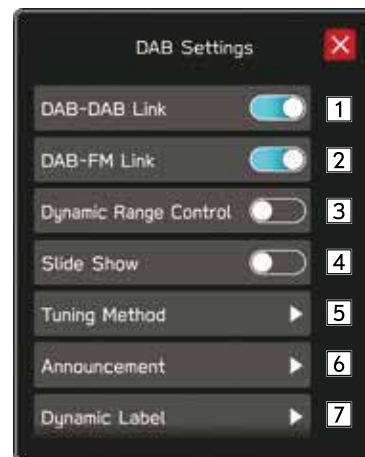





# טלפון 4

לא ניתן להשתמש בתפקודים מסוימים במהלך נסיעה.

107.....	<b>קבלת שיחות בטלפון Bluetooth</b>
107.....	שיחות נכנסות
108.....	<b>דיבור בטלפון Bluetooth</b>
109.....	שיחה ממתינה
111.....	<b>תפקוד הודעות בטלפון Bluetooth</b>
112.....	הגדרת ההודעה
112.....	קבלת הודעה
113.....	קריאת הודעות
114.....	מענה להודעה (מענה מהיר)
114.....	שליחת הודעה קצרה חדשה
114.....	עריכת הודעת מענה מהיר
115.....	מחיקת הודעת מענה מהיר
115.....	הוספת הודעת מענה מהיר
115.....	חיוג לשלוח ההודעה

<b>100</b>	<b>הפעלת הטלפון</b>
<b>100.....</b>	<b>מסך Phone (טלפון)</b>
<b>101.....</b>	<b>מספר פעולות בסיסיות</b>
102.....	רישום/חיבור של טלפון Bluetooth
102.....	שימוש במתג הטלפון/מיקרופון
103.....	מערכת הזיהוי הקולי
103.....	הסבר על אנשי הקשר ברשימת אנשי הקשר
<b>104.....</b>	<b>חיוג בטלפון Bluetooth</b>
104.....	באמצעות רשימת שיחות אחרונות
105.....	באמצעות רשימת המועדפים
106.....	באמצעות לוח מקשים
106.....	באמצעות רשימת אנשי קשר

## הפעלת הטלפון (מערכת דיבורית לטלפונים סלולריים)

### ◀ מערכת צג 7.0 אינץ' כפול



## מסך PHONE (טלפון)

ניתן לגשת למסך הטלפון באמצעות השיטות הבאות:

- מציג את מסך הבית (←עמודים 17, 39), ובחר את (טלפון) **Phone**
- לחץ על המתג  בגלגל ההגה.
- מערכת צג 7.0 אינץ' כפול בלבד: לחץ על **PHONE**.

### ◀ מערכת צג 11.6 אינץ'



רישום טלפון/התקן Bluetooth: ←עמוד 72	הפעלת הטלפון
חיוב בטלפון Bluetooth: ←עמוד 104	
קבלת שיחות בטלפון Bluetooth: ←עמוד 107	
דיבור בטלפון Bluetooth: ←עמוד 108	תפקוד הודעות*
שימוש בתפקוד ההודעות של טלפון Bluetooth: ←עמוד 111	
הגדרת טלפון/התקן Bluetooth: ←עמוד 75	הגדרת הטלפון

\*: התפקוד הזה אינו זמין במדינות/אזורים מסוימים.

## הערה

- כאשר משתמשים ב-Auto-Android/Apple CarPlay, יוצג מסך הטלפון של Apple CarPlay/Android Auto ולא מסך הטלפון של המערכת.

## ⚠ זehירות

- אסור להשאיר טלפון סלולרי ברכב. הטמפרטורה ברכב עלולה לעלות לרמה שתגרום לנזק לטלפון.

## הערה

- אם הטלפון הסלולרי שלך אינו תומך ב-Bluetooth, המערכת לא תוכל לתפקד. ייתכן שתפקודים מסוימים לא יהיו זמינים בהתאם לסוג הטלפון הסלולרי.
- ייתכן שהמערכת לא תפעל במצבים הבאים:
  - הטלפון הסלולרי כבוי.
  - המיקום הנוכחי נמצא מחוץ לאזור התקשורת.
  - הטלפון הסלולרי שלך אינו מחובר.
  - מתח סוללה נמוך של הטלפון הסלולרי.
- בעת שימוש בתפקוד הדיבורית ובתפקודי Bluetooth האחרים בו-זמנית, עלולות להתרחש הבעיות הבאות:
  - חיבור Bluetooth עלול להתנתק.
  - ייתכן שישמעו רעשים בעת השמעת קול דרך תפקוד Bluetooth.
- קול הצד האחר יושמע מהרמקולים הקדמיים. מערכת שמע/וידאו תושתק במהלך שיחות טלפון או בעת שימוש בפקודות הקול של הדיבורית.
- אל תדבר במקביל לצד האחר בשיחת הטלפון. אם שני הצדדים ידברו בו-זמנית, ייתכן שהצד האחר לא ישמע את מה שאמרת. (זו אינה תקלה).
- שמור על עוצמת קול נמוכה של שיחת הטלפון. אחרת, הקול של הצד האחר יישמע גם מחוץ למכונית והדהוד הקול יתגבר. בעת דיבור בטלפון, דבר בבירור לעבר המיקרופון.

## מספר פעולות בסיסיות

מערכת הדיבורית מאפשרת עריכה וקבלה של שיחות ללא הסרת הידיים מגלגל ההגה.

מערכת זו תומכת ב-Bluetooth. Bluetooth היא מערכת נתונים אלחוטית המאפשרת שימוש בטלפונים סלולריים ללא חיבור בכבל או הכנסה לעריסה.

להלן הסבר על נוהל ההפעלה של הטלפון.

## ⚠ אזהרה

- בעת נהיגה, אסור להשתמש בטלפון סלולרי או לחבר טלפון Bluetooth.
- מערכת זו מצוידת באנטנות Bluetooth. אנשים עם קוצב לב מלאכותי קבוע, קוצב סנכרון מחדש של התכווצות החדרים או קוצב לב מלאכותי ודפיברילטור קבוע חייבים לשמור מרחק סביר מאנטנות Bluetooth. גלי רדיו עלולים להשפיע על הפעולה של התקנים כאלה.
- לפני השימוש בטלפון Bluetooth, אנשים עם התקנים רפואיים חשמליים שאינם קוצב לב מלאכותי קבוע, קוצב סנכרון מחדש של התכווצות החדרים או קוצב לב מלאכותי ודפיברילטור קבוע צריכים לפנות ליצרן ההתקן לקבלת מידע על הפעולה שלו תחת ההשפעה של גלי רדיו. לגלי רדיו עלולה להיות השפעה לא צפויה על פעולה של התקנים רפואיים כאלה.

## שימוש במתג הטלפון/מיקרופון

### מתג בגלגל ההגה

בלחיצה על מתג הטלפון, ניתן לקבל שיחה או לנתק אותה מבלי להסיר את הידיים מגלגל ההגה.

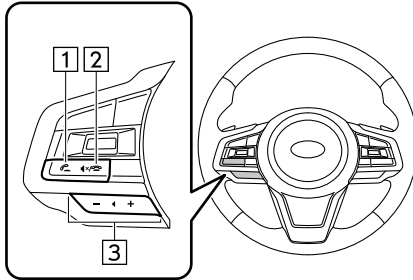

1 מתג חיוג

2 מתג ניתוק

3 מתג בקרת עוצמת הקול

• לחץ על צד "+" כדי להגביר את עוצמת הקול.

• לחץ על צד "-" כדי להחליש את עוצמת הקול.

## הערה

- הצד האחר עשוי שלא לשמוע אותך בבירור בעת:
  - נסיעה בכביש שאינו סלול. (יוצרת רעש תנועה חריג).
  - נסיעה במהירות גבוהה.
  - נסיעה עם חלון פתוח.
  - כשאוויר מהמניפה זורם ישירות לכיוון המיקרופון.
  - הקול של מפוח מיזוג האוויר חזק.
- קיימת השפעה שלילית על איכות הקול עקב הטלפון ו/או הרשת בהם משתמשים.

## רישום/חיבור של טלפון Bluetooth

כדי להשתמש במערכת הדיבורית של טלפונים סלולריים, יש צורך ברישום הטלפון הסלולרי במערכת. (←עמוד 72)

## תצוגת המצב של טלפון BLUETOOTH

המצב של טלפון Bluetooth מופיע בפינה הימנית העליונה של המסך. (←עמוד 67)

## מיקרופון

המיקרופון משמש בעת דיבור בטלפון.

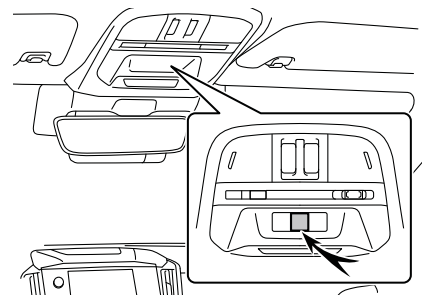

## הסבר על אנשי הקשר ברשימת אנשי הקשר

- הנתונים הבאים מאוחסנים עבור כל טלפון רשום. כאשר טלפון אחר מחובר, לא ניתן לקרוא את הנתונים הרשומים הבאים:
- נתוני אנשי הקשר
- נתוני היסטוריית שיחות
- נתוני מועדפים
- כל הגדרות הטלפונים

## הערה

- בעת מחיקת רישום של טלפון, יימחק גם המידע המופיע לעיל.

## מערכת הזיהוי הקולי

לחץ על מתג זה כדי להפעיל את מערכת הזיהוי הקולי.

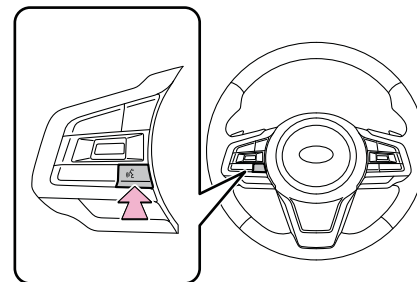

- כעת ניתן להפעיל את מערכת הזיהוי הקולי ורשימת הפקודות שלה. (←עמוד 170)

## באמצעות רשימת שיחות אחרונות

1. הצג את מסך הטלפון. (←עמוד 100)
2. בחר **Recents** (שיחות אחרונות) ובחר את איש הקשר הרצוי.

- יוצג מסך שיחה יוצאת.

### ◀ מערכת צג 11.6 אינץ'



### ◀ מערכת צג 7.0 אינץ' כפול

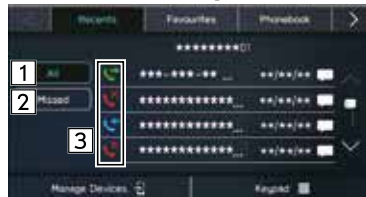

## חיוג בטלפון BLUETOOTH

לאחר רישום טלפון Bluetooth, ניתן לחייג שיחת טלפון באמצעות מערכת הדיבורית. קיימות מספר שיטות לחייג שיחת טלפון, כמתואר להלן.

1. הצג את מסך הטלפון. (←עמוד 100)
2. בחר את הלחצן ממנו תרצה לחייג.

- באמצעות רשימת שיחות אחרונות: ←עמוד 104
  - באמצעות רשימת המועדפים: ←עמוד 105
  - באמצעות לוח המקשים<sup>1</sup>: ←עמוד 106
  - באמצעות רשימת אנשי קשר: ←עמוד 106
  - באמצעות SMS/MMS<sup>2</sup>: ←עמוד 115
  - באמצעות שיחה לנקודת עניין<sup>3</sup>
  - באמצעות מערכת הזיהוי הקולי: ←עמוד 170
- <sup>1</sup>: לא ניתן לבצע את הפעולה במהלך נהיגה.  
<sup>2</sup>: התפקוד הזה אינו זמין במדינות/אזורים מסוימים.  
<sup>3</sup>: לא ישום

## הערה

- אם Siri מופעל ב-iPhone המחובר למערכת דרך Bluetooth, יוצג מסך שיחה פעילה של ה-iPhone המחובר. ניתן להפעיל את iPhone באמצעות Siri.

## באמצעות רשימת המועדפים

ניתן לחייג שיחות באמצעות אנשי קשר רשומים שניתן לבחור מרשימת אנשי הקשר.



לפרטים על רישום אנשי הקשר: ← עמוד 106

ניתן לרשום עד 15 רשימות אנשי קשר ברשימת המועדפים.

1. הצג את מסך הטלפון. (← עמוד 100)
2. בחר **Favourites** (מועדפים) ובחר את איש הקשר הרצוי.
3. בחר  לצד המספר הרצוי.
  - יוצג מסך שיחה יוצאת.

## הערה

- רשימת המועדפים של המערכת והרשימה של טלפון Bluetooth אינן מסונכרנות. מערכת זו אינה תומכת כעת בהעברת נתוני רשימת מועדפים מטלפון Bluetooth. כדי להוסיף את רשימת המועדפים של טלפון Bluetooth לרשימת המועדפים של המערכת, תצטרך לרשום אותה דרך רשימת אנשי הקשר בספר הטלפונים של המערכת. (← עמוד 106)

1	בחר כדי להציג את כל פריטי ההיסטוריה של השיחות האחרונות.
2	בחר כדי להציג שיחות שלא נענו.
3	מציג את סמלי סוג השיחה.  שיחה שלא נענתה  שיחה נכנסת  שיחה יוצאת

## הערה

- לחיצה על  בגלגל ההגה תבצע שיחה למספר הטלפון המוצג בראש הרשימה.
- כאשר נכנסת שיחה ממספר טלפון הרשום ברשימת אנשי הקשר, יוצג השם.
- ייתכן שלא תהיה אפשרות לחייג שיחות בינלאומיות, בהתאם לסוג הטלפון הסלולרי שלך.

## מיון רשימת ספר הטלפונים

ניתן למיין את רשימת ספר הטלפונים לפי שם פרטי או שם משפחה.

1. הצג את מסך הגדרות הטלפון. (← עמוד 75)
2. בחר **Phonebook/Recent Calls** (ספר טלפונים/שיחות אחרונות).
3. ← **Sort Order** (סדר מיון)
4. בחר את קריטריוני המיון הרצויים.

## מחיקת כל רשימת המועדפים

1. הצג את מסך הגדרות הטלפון. (←עמוד 75)
2. בחר **Phonebook/Recent Calls** (ספר טלפונים/שיחות אחרונות).
3. ← **Remove All Favourites** (הסר את כל המועדפים) ← **OK** (אישור)

## באמצעות לוח מקשים

1. הצג את מסך הטלפון. (←עמוד 100)
  2. בחר **Keypad** (לוח מקשים).
  3. הזן את מספר הטלפון. ← **Call** (חייג)
- יוצג מסך שיחה יוצאת.

## הערה

- בהתאם לסוג טלפון Bluetooth המחובר, ייתכן שיהיה צורך לבצע שלבים נוספים בטלפון.

## באמצעות רשימת אנשי קשר

ניתן לחייג שיחות באמצעות נתוני אנשי קשר שהורדו מטלפון Bluetooth מחובר.

1. הצג את מסך הטלפון. (←עמוד 100)
2. בחר **Phonebook** (ספר טלפונים) ובחר את איש הקשר הרצוי.
  - כאשר נבחר ☆, ☆ ישתנה אל ★ (צהוב).
  - המספר רשום ברשימת המועדפים. (←עמוד 105)
  - בכל בחירה של הסמל, הוא ישתנה בין ☆ לבין ★ (צהוב).
3. בחר  לצד המספר הרצוי.
  - המספרים עשויים לכלול טלפון בית, עבודה ונייד כקטגוריות התלויות בנתוני ספר הטלפונים של הטלפון הסלולרי המחובר.
  - יוצג מסך שיחה יוצאת.

## הערה

- ניתן להוריד עד 2000 אנשי קשר ולהציג אותם במסך ספר הטלפונים. (ירדו עד 5 מספרי טלפון הרשומים באיש קשר).
- כאשר **Automatically Download Phonebook/Recent Calls** (הורדה אוטומטית של ספר טלפונים/שיחות אחרונות) מוגדר למצב מופעל, אנשי הקשר יורדו באופן אוטומטי. (←עמוד 83)

**כדי לכוון את עוצמת הקול של שיחה נכנסת:** סובב את הכפתור "VOLUME", או השתמש במתג "+/-" על גלגל ההגה.

## הערה

- במהלך שיחות טלפון בינלאומיות, ייתכן ששם הצד האחר או המספר שלו לא יוצגו כהלכה, בהתאם לסוג הטלפון הסלולרי שלך.
- ניתן גם לקבוע את עוצמת הקול של סוג הצלצול ממסך הגדרות השמע. (←עמוד 95)

# קבלת שיחות בטלפון BLUETOOTH

## שיחות נכנסות

כאשר מתקבלת שיחה, יופיע מסך שיחה נכנסת ויושמע צליל.

1. בחר **Accept** (אשר) או לחץ על המתג  על גלגל ההגה כדי לדבר בטלפון.



**כדי לסרב לקבל שיחה:** בחר **Decline** (דחה) או לחץ על מתג  על גלגל ההגה.

## דיבור בטלפון BLUETOOTH

בעת דיבור בטלפון, יוצג המסך הזה. במסך זה ניתן לבצע את הפעולות המתוארות להלן.

### מערכת צג 11.6 אינץ' ◀



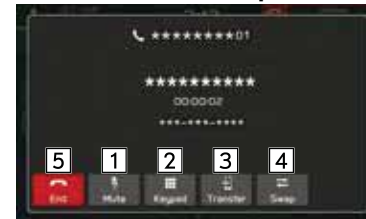

### מערכת צג 7.0 אינץ' כפול ◀



1	בחר כדי להשתיק את הקול שלך לצד האחר.
2	בחר כדי להזין את המספר הרצוי/הצלילים.
3	בחר כדי להעביר את השיחה. בחר <b>Transfer</b> (העברה) כדי לעבור משיחה בדיבורית לשיחה בטלפון הסלולרי. בחר <b>Transfer Back</b> (העברה חזרה) כדי לעבור משיחה בטלפון הסלולרי לשיחה בדיבורית.
4	כאשר מעבירים שיחה למצב המתנה בלחיצה על המתג  בגלגל ההגה: בחר כדי לחדש את השיחה שבהמתנה.
5	בחר כדי לנתק את שיחת הטלפון.
6	בחר כדי למזער מסך שיחה פעילה.

## הערה



- לחיצה על המתג  בגלגל ההגה במהלך שיחה תעביר את השיחה להמתנה.
- לחיצה חוזרת על המתג  בגלגל ההגה תחדש את השיחה שבהמתנה.
- ניתן להעביר שיחה מהטלפון הסלולרי לדיבורית על-ידי הפעלה ישירה בטלפון הסלולרי.
- שיטות ההעברה והפעולות עשויות להיות שונות בהתאם לסוג הטלפון הסלולרי שלך.
- לתפעול הטלפון הסלולרי, עיין במדריך המצורף אליו.
- סובב את הכפתור "VOLUME" או השתמש במתג "+/-" בגלגל ההגה כדי לכוון את עוצמת הקול של הצד האחר.

## שיחה ממתינה



כאשר מתקבלת שיחה מצד שלישי במהלך שיחה, יופיע מסך שיחה נכנסת ויושמע צליל.

1. בחר **Accept** (אשר) או לחץ על מתג  בגלגל ההגה כדי להתחיל בשיחה עם הצד האחר.



• השיחה הראשונה מועברת למצב המתנה.  
כדי לסרב לקבל שיחה: בחר **Decline** (דחה) או לחץ על  מתג על גלגל ההגה. כדי לנתק את השיחה הראשונה והשנייה, לחץ והחזק את  בגלגל ההגה.

## ◀ בעת שימוש בתפקוד אחר במהלך שיחה

בעת בחירת  (מערכת צג 11.6 אינץ'), או לחיצה על  (מערכת צג 7.0 אינץ' כפול), מסך השיחה הפעילה ימוזער ויהיה ניתן להשתמש בתפקודים אחרים.

• בעת בחירת  (מערכת צג 11.6 אינץ'), או לחיצה על **PHONE** (מערכת צג 7.0 אינץ' כפול), מסך השיחה הפעילה יוגדל למקסימום.

2. בדוק שמוצג מסך שיחה ממתינה.

◀ מערכת צג 11.6 אינץ'



◀ מערכת צג 7.0 אינץ' כפול



- **Swap** (החלף): בחר כדי לעבור בין הצדדים. בכל פעם שבחרים **Swap** (החלף) או אזור שם, או לוחצים על המתג  על גלגל ההגה, יבוצע מעבר לצד שנמצא בהמתנה.
  - בחר **Merge** (מזג) או לחץ והחזק את המתג  בגלגל ההגה כדי לשנות לשיחת ועידה.\*
  - בחר **End** (נתק) או לחץ על מתג  בגלגל ההגה כדי לנתק את השיחה ולחזור לשיחה עם הצד שנמצא בהמתנה בעת ניהול שיחה דו-צדדית, וכדי לנתק את השיחה עם שני הצדדים בעת ניהול שיחה תלת-צדדית.
  - כדי לנתק את כל השיחות המחוברות, לחץ והחזק את המתג  בגלגל ההגה.
- \*: בהתאם לחברה המייצרת של טלפון Bluetooth המחובר למערכת, ייתכן שתפקוד שיחת ועידה לא יהיה זמין.

1. חצג את מסך הטלפון. (←עמוד 100)
2. בחר **Messages** (הודעות).
3. בדוק שמוצג מסך תיבת הודעות נכנסות.



- : סמל הודעה שלא נקראה
- קבלת הודעה: ←עמוד 112
- קריאת הודעות: ←עמוד 113
- מענה להודעה (מענה מהיר): ←עמוד 114
- שליחת הודעה קצרה חדשה: ←עמוד 114
- חיוג לשולח ההודעה: ←עמוד 115

## תפקוד הודעות בטלפון \*BLUETOOTH

\*: התפקוד הזה אינו זמין במדינות/אזורים מסוימים.

ניתן להעביר הודעות שהתקבלו מטלפון Bluetooth המחובר, מה שמאפשר לקרוא אותן ולענות להן באמצעות המערכת.

בהתאם לסוג טלפון Bluetooth המחובר, ייתכן שהודעות שהתקבלו לא יועברו לתיבת הודעות נכנסות.

אם הטלפון אינו תומך בתפקוד ההודעות, לא ניתן להשתמש בתפקוד זה.

בהתאם לסוג טלפון Bluetooth, תצוגת המסך עשויה להיות שונה, וייתכן שלא יהיה ניתן להשתמש בתפקודים מסוימים.

כדי להשתמש בתפקוד זה, יהיה צורך להגדיר את תפקוד ההורדה מספר הטלפונים למצב מופעל. (←עמוד 83)

### הערה

● בהתאם לדגם טלפון Bluetooth שלך, ייתכן שיהיה צורך לשנות את ההגדרה בטלפון המחובר. (לדוגמה, עבור iOS או דגמים אחרים, ייתכן שיהיה צורך להפעיל את הגדרת החיווי). לפרטים, עיין בהוראות טלפון Bluetooth המחובר.

## קבלת הודעה

כאשר מתקבלת הודעת SMS/MMS, ייפתח מסך הודעה נכנסת ויושמע צליל והיא תהיה מוכנה להפעלה מהמסך.

1. בחר **Play** (הפעל).

• בחר **Ignore** (התעלם) כדי שלא לפתוח את ההודעה.

◀ **אם קיימות הודעות כלשהן שלא נקראו**

יוצג המסך הבא.



• **Inbox** (תיבת הודעות נכנסות): בחר כדי להציג את מסך תיבת הודעות נכנסות.

• **Ignore** (התעלם): בחר כדי שלא לפתוח את ההודעה.

## הגדרת ההודעה

1. הצג את מסך הגדרות הטלפון. (←עמוד 75)

2. בחר **Message** (הודעה).

3. בחר את הפריטים שברצונך לכוון.

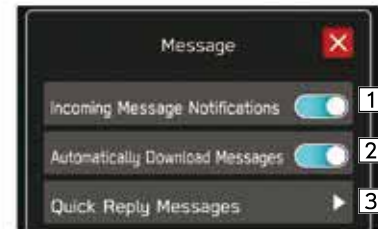

1 בחר כדי להפעיל/להפסיק את האפשרות של הודעה נכנסת קופצת.

2 בחר כדי להפעיל/להפסיק הורדה אוטומטית של הודעות.

3 בחר כדי לערוך הודעות מענה מהיר. (←עמוד 114)

## קריאת הודעות

1. הצג את מסך תיבת הודעות נכנסות. (←עמוד 111)
2. בחר בהודעה הרצויה מתוך הרשימה.
3. קרא את ההודעה. (←עמוד 112)

### הערה

- בהתאם לסוג טלפון Bluetooth המחובר, ייתכן שיהיה צורך לבצע שלבים נוספים בטלפון.
- ניתן להציג רק הודעות נכנסות מהטלפון Bluetooth המחובר.
- טקסט ההודעה אינו מוצג במהלך הנסיעה.
- סובב את הכפתור "VOLUME" או השתמש במתג "+/-" בגלגל ההגה כדי לכוון את עוצמת הקול של הקראת ההודעה.

2. יוצג המסך הבא.

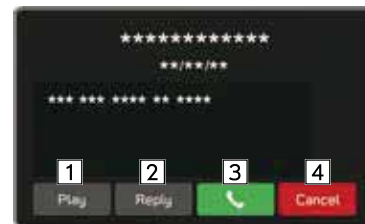

1	בחר כדי להקריא את ההודעות. • בחר <b>Stop</b> (עצור) כדי לעצור את הקראת ההודעות.
2 *	בחר כדי לענות להודעה. (←עמוד 114)
3	בחר כדי להתקשר לשולח ההודעה.
4	בחר כדי לסגור את המסך הזה.

\*: בהתאם לסוג טלפון Bluetooth המחובר למערכת שמע/וידאו, תפקוד זה לא יהיה זמין.

### הערה

- בהתאם לטלפון הסלולרי המשמש לקבלת הודעות, או למצב הרישום שלו במערכת, ייתכן שמידע מסוים לא יוצג.

## שליחת הודעה קצרה חדשה

1. הצג את מסך פרטי המועדפים (←עמוד 105), מסך רשימת שיחות אחרונות (←עמוד 104) או מסך פרטי איש הקשר (←עמוד 106).
  2. בחר  לצד המספר הרצוי.
  3. בחר את ההודעה הרצויה.
  4. ← **Send** (שלח)
- **Change** (שינוי): בחר כדי לשנות את ההודעה.
  - **Cancel** (ביטול): בחר כדי לבטל את שליחת ההודעה.

## עריכת הודעת מענה מהיר

### ◀ עריכת ההודעה במסך הגדרות הטלפון

1. הצג את מסך הגדרות הטלפון. (←עמוד 75)
2. בחר **Message** (הודעה).
3. ← **Quick Reply Messages** (הודעות מענה מהיר)
4. ← **Edit** (עריכה)
5. בחר את ההודעה הרצויה.
6. הזן את ההודעה. ← **OK** (אישור)

## מענה להודעה (מענה מהיר)\*

- \* בהתאם לסוג טלפון Bluetooth המחובר למערכת שמע/וידאו, תפקוד זה לא יהיה זמין.
1. הצג את מסך תיבת הודעות נכנסות. (←עמוד 111)
  2. בחר בהודעה הרצויה מתוך הרשימה.
  3. ← **Reply** (מענה)
  4. בחר את ההודעה הרצויה.
  5. ← **Send** (שלח)
- **Change** (שינוי): בחר כדי לשנות את ההודעה.
  - **Cancel** (ביטול): בחר כדי לבטל את שליחת ההודעה.

## הערה

- כבר אוחסנו 10 הודעות.

## הוספת הודעת מענה מהיר

1. הצג את מסך הגדרות הטלפון. (←עמוד 75)
2. בחר **Message** (הודעה).
3. ← **Quick Reply Messages** (הודעות מענה מהיר)
4. ← **Add** (הוסף)
5. הזן את ההודעה. ← **OK** (אישור)

## חיוג לשולח ההודעה

ניתן לחייג שיחה למספר הטלפון של שולח הודעת SMS/MMS.

1. הצג את מסך תיבת הודעות נכנסות. (←עמוד 111)
2. בחר  לצד השולח הרצוי.
  - יוצג מסך שיחה יוצאת.

## עריכת ההודעה במסך ההודעה

1. הצג את מסך תיבת הודעות נכנסות. (←עמוד 111)
2. בחר בהודעה הרצויה מתוך הרשימה.
3. ← **Reply** (מענה)
4. בחר  לצד ההודעה הרצויה.
5. הזן את ההודעה. ← **OK** (אישור)

## מחיקת הודעת מענה מהיר

1. הצג את מסך הגדרות הטלפון. (←עמוד 75)
2. בחר **Message** (הודעה).
3. ← **Quick Reply Messages** (הודעות מענה מהיר)
4. ← **Edit** (עריכה)
5. בחר  לצד ההודעה הרצויה.



# 5 יישומים

לא ניתן להשתמש בתפקודים מסוימים במהלך נסיעה.

## 126 Android Auto

- 126..... **Android Auto**
- 127..... חיבור התקן Android Auto
- 127..... סקירה כללית
- 128..... אפשור Android Auto בחירת התקני Android Auto לחיבור
- 129..... אל Android Auto
- 129..... השבתת Android Auto
- 129..... מחיקת ההתקן Android Auto

## 118 לפני השימוש ביישומים

- 118..... **לפני השימוש ביישומים**
- 119..... ההגדרות הנדרשות כדי להשתמש ביישומים
- 119..... הסבר על תוכן מחובר מבוסס-יישומים
- 120..... תקני תקשורת הנוגעים ליישום

## 121 Apple CarPlay

- 121..... **Apple CarPlay**
- 122..... חיבור התקן Apple CarPlay
- 123..... סקירה כללית
- 124..... אפשור Apple CarPlay בחירת התקן לחיבור אל Apple CarPlay
- 125..... השבתת Apple CarPlay
- 125..... מחיקת ההתקן Apple CarPlay

## לפני השימוש ביישומים

### הערה

- בהתאם ליישום, תפקודים מסוימים אינם זמינים במהלך הנהיגה מסיבות בטיחות.
- כדי להגביר למקסימום את קליטת האות, הביצועים והדיוק של הטלפון החכם, הקפד להניח את הטלפון החכם קרוב ככל האפשר למערכת, תוך הקפדה לאחסן אותו בבטיחות במהלך הנהיגה.
- בעת חיבור הטלפון החכם דרך USB, השתמש בכבלים המקוריים המסופקים עם הטלפון החכם או בכבלים שווי-ערך (בעלי אישור) מצד שלישי.
- אם טלפון חכם מחובר לשקע USB, העברת מתג ההתנעה למצב ACC או ON תפעיל את טעינת הטלפון החכם.
- אם מחברים את הטלפון החכם דרך USB, ייתכן שהטלפון החכם לא יזוהה כאשר מתג ההתנעה מועבר למצב ACC או ON. במקרה זה, נתק את הטלפון החכם וחבר אותו מחדש.
- הדיוק של המידע המוצג או ביצועי קליטת האות תלויים בטלפון החכם או בהתקן המחובר, והחיבור האלחוטי שלו.
- להוראות הפעלה של הטלפון החכם, עיין במדריך ההוראות המצורף אליו.
- פעל לפי נוהלי ההפעלה המסוימים של יישום הטלפון החכם.
- בעת חיבור התקן דרך Bluetooth, מהירות החיבור עשויה להיות נמוכה יותר מזו של USB.
- אם היישום אינו פועל בצורה חלקה או אם אינו יציב, נתק וחבר שוב את הטלפון החכם דרך Bluetooth (עמוד 79) ו/או כבל USB (עמוד 61). אם הבעיה אינה נעלמת, הפעל מחדש את הטלפון החכם.

## לפני השימוש ביישומים

הנחיות בטיחות שיש להכיר בעת השימוש ביישומים מוצגות להלן.

בפרק זה, נתייחס להתקני iPhone או Android כ"טלפון חכם".

### אזהרה

- אסור לחבר או להפעיל טלפון חכם בזמן הנהיגה.
- הקפד להחנות את הרכב במקום בטוח בעת חיבור או הפעלה של הטלפון החכם.

### זהירות

- אסור להשאיר את הטלפון החכם ברכב. במיוחד, כאשר סמפרטורות גבוהות בתוך הרכב עלולות לגרום נזק לטלפון החכם.
- אסור ללחוץ או להפעיל לחץ לא הכרחי על הטלפון החכם כאשר הוא מחובר, מכיוון שהדבר עלול לגרום נזק לטלפון החכם או למחבר שלו.
- אם מחברים את הטלפון החכם דרך USB, אסור להכניס חפצים זרים לשקע USB, מכיוון שהדבר עלול לגרום נזק לטלפון החכם או למחבר שלו.

## הסבר על תוכן מחובר מבוסס-יישומים

הדרישות לשימוש בשירותי תוכן מחובר של יישום במערכת.

- הגרסה העדכנית של המערכת תואמת ליישום(מי) התוכן המחובר של הטלפון החכם, והוא ירד לטלפון החכם שלך.
- חשבון נוכחי עם ספק שירות תוכן אלחוטי.
- תוכנית נתונים לטלפון חכם: אם תוכנית הנתונים של הטלפון החכם אינה מספקת שימוש בלת-מוגבל בנתונים, ייתכן שיחולו חיובים מספק השירות על גישה לתוכן מחובר דרך רשתות סלולריות 4G, 3G, Wi-Fi® או 4G LTE.
- חיבור לאינטרנט דרך רשתות 3G, 4G, Wi-Fi® או 4G LTE.

### הערה

- שינויים במפרטי המוצר עלולים לגרום להבדלים בין תוכן המדריך לבין מאפייני המוצר.
- היזהר שלא לחרוג ממגבלת השימוש בנתונים בטלפון החכם שלך. פעולה כזו עלולה לגרום לחיובים נוספים על שימוש בנתונים מספק השירות שלך.

## ההגדרות הנדרשות כדי להשתמש ביישומים

כדי להשתמש ביישום במערכת הזו, היישום חייב להיות מותקן בטלפון החכם שלך.

- חפש והורד את היישום מהיישומים לטלפון החכם שלך.
  - iPhone : iTunes App Store דרך
  - התקן Android : Google Play Store
  - צור חשבון והתחבר ליישום בטלפון החכם.

### הערה

- השתמש בגרסה העדכנית של היישום.
- Apple CarPlay אינו דורש את התקנת היישום. עיין ב"Apple CarPlay" לקבלת פרטים על הפעלת Apple CarPlay. (←עמוד 121)

## הערה

- מגבלות:
- גישה לתוכן מחובר מבוסס-יישום תהיה תלויה בזמינות רשת סלולרית ו/או כסיו רשת Wi-Fi כדי לאפשר לטלפון החכם שלך להתחבר לאינטרנט.
- זמינות השירות עשויה להיות מוגבלת מהבחינה הגיאוגרפית או האזורית. פנה לספק שירות התוכן המחובר האלחוטי לקבלת מידע נוסף.
- היכולת של המוצר לגשת לתוכן מחובר עשויה להשתנות ללא הודעה ועשויה להיות מושפעת על-ידי אחד הדברים הבאים: נושאי תאימות עם גרסאות קושחה עתידיות של הטלפון החכם; נושאי תאימות עם גרסאות עתידיות של יישום(מי) התוכן המחובר עבור הטלפון החכם; שינויים או הפסקה של יישום(מי) התוכן המחובר או השירות על-ידי הספק שלו.
- מכיוון שיישומים מסוימים משתמשים באותות מלוויני GPS ומתחנות שידור אלחוטיות, ייתכן שהם לא יפעלו בצורה תקינה במיקומים הבאים.
  - במנהרות
  - בחניונים תת-קרקעיים
- מחוץ לטווח התקשורת האלחוטית, כגון באזורים כפריים מסוימים
- כאשר רשת התקשורת האלחוטית עמוסה, או כאשר התקשורת מוגבלת
- בהתאם למצבים ולסביבה, ייתכן שהאות יהיה חלש או שלא יהיה ניתן לקלוט אותו. במקרים כאלה, עלולה להתרחש שגיאה.
- המנוי האלחוטי צריך לשלם על החיובים על התקשורת ושיחות הטלפון.
- אם תאבד את קשר הנתונים בטלפון החכם או בהתקן אחר תוך-כדי השימוש במערכת, לא יינתן פיצוי על הנתונים האבודים.

## הערה

- SUBARU CORPORATION אינה מספקת ערובה לתוכן המסופק על-ידי היישום.
- היישום עשוי שלא לפעול עקב גורמים בטלפון החכם, ביישומי הטלפון החכם או בתחנות. SUBARU CORPORATION אינה מקבלת על עצמה כל אחריות לכך.

## תקני תקשורת הנוגעים ליישום

לחיבור Wireless Android או Wireless Apple CarPlay משתמשים בתקשורת Wi-Fi®. הרכב תואם לתקני תקשורת Wi-Fi® הבאים:

- תקני תקשורת:
  - IEEE802.11a
  - IEEE802.11b
  - IEEE802.11g
  - IEEE802.11n
  - IEEE802.11ac
- אבטחה:
  - WPA™
  - WPA2™
  - WPA3™

## הערה

- WPA2, WPA ו-WPA3 הם סימנים רשומים של Wi-Fi Alliance®.
- מכיוון שתחום התדרים המשמש ל-Wi-Fi® משתנה בהתאם למדינה או לאזור, ייתכן שלא יהיה ניתן להשתמש בתחום 5GHz.

## ⚠ אזהרה

- מערכת זו מצוידת באנטנות Wi-Fi®. אנשים עם קוצב לב מלאכותי קבוע, קוצב סנכרון מחדש של התכונות החדרים או קוצב לב מלאכותי ודפיברילטור קבוע חייבים לשמור מרחק סביר מאנטנות Wi-Fi®. גלי רדיו עלולים להשפיע על הפעולה של התקנים כאלה.
- לפני השימוש בהתקני Wi-Fi®, אנשים עם התקנים רפואיים חשמליים שאינם קוצב לב מלאכותי קבוע, קוצב סנכרון מחדש של התכונות החדרים או קוצב לב מלאכותי ודפיברילטור קבוע צריכים לפנות ליצרן ההתקן לקבלת מידע על הפעולה שלו תחת ההשפעה של גלי רדיו.
- לגלי רדיו עלולה להיות השפעה לא צפויה על פעולה של התקנים רפואיים כאלה.

## APPLE CARPLAY

ניתן להשתמש ב-Apple CarPlay כדי להציג Apple Maps, להשמיע מוזיקה ולחייג שיחות על-ידי חיבור התקן Apple CarPlay למערכת. ניתן גם להפעיל יישומים נתמכים.

- לפרטים על השירותים או הפעולות, עיין באתר Apple CarPlay  
(<https://www.apple.com/ios/carplay/>).

### ◀ מערכת צג 11.6 אינץ'

**כדי לאפשר את השימוש ביישום Apple CarPlay במערכת הרכב, רשום התקן התואם ל-Apple CarPlay במערכת הרכב והתחבר אליו באופן אלחוטי.**

### ◀ מערכת צג 7.0 אינץ' כפול

**כדי להשתמש ביישום Apple CarPlay, חבר את התקן Apple CarPlay לשקע USB.**

בעת השימוש ביישום, קרא את האזהרות המופיעות בנושא "לפני השימוש ביישומים". (←עמוד 118)

## סקירה כללית

בחר **Apple CarPlay** במסך הבית או במסך היישומים (←עמודים 17, 18, 39, 40) כדי להציג את מסך Apple CarPlay.

## חיבור ההתקן Apple CarPlay

### ◀ מערכת צג 11.6 אינץ'

1. חבר התקן התואם ל-Apple CarPlay. (←עמוד 79)
2. בדוק את הודעת האישור, ולאחר מכן בחר **Yes** (כן).
  - יוצג מסך Apple CarPlay.
  - אם בוחרים את **No** (לא), Apple CarPlay לא יופעל. בעת חיבור לשקע USB, ההתקן יזוהה כ-iPod/iPhone. (←עמוד 147) כאשר לא מחברים לשקע USB, ההתקן יזוהה כהתקן Bluetooth. (←עמוד 150)

### ◀ מערכת צג 7.0 אינץ' כפול

1. חבר התקן התואם ל-Apple CarPlay. (←עמוד 61)
2. בדוק את הודעת האישור, ולאחר מכן בחר **Yes** (כן).
  - יוצג מסך Apple CarPlay.
  - (אם בוחרים את **No** (לא), Apple CarPlay לא יופעל, וההתקן יזוהה כ-iPod/iPhone. (←עמוד 147)
  - אם בוחרים באפשרות "Don't show again" (אל תציג שוב.), הודעת האישור לא תוצג שוב.

אם לא ניתן להשתמש בהתקן המחובר כהתקן Apple CarPlay, שנה את הגדרות החיבור של התקן Apple CarPlay. (←עמוד 124)

1	מציג את לחצני היישום. בחר כדי להפעיל את היישום.
2	בחר כדי לשנות את מסך הבית של Apple CarPlay.

## הסבר על המכשירים הנתמכים

המערכת תומכת ב-iOS 16.3.1 ומעלה.

### אפשרויות Apple CarPlay

#### מערכת צג 11.6 אינץ' ◀

1. בחר .
2. בחר מרשימת ההתקנים את ההתקן לשימוש עבור Apple CarPlay.
3. בחר מרשימת העדפות החיבור את Apple CarPlay כדי לאפשר אותו.

#### מערכת צג 11.6 אינץ' \*מסך הבקרה ◀

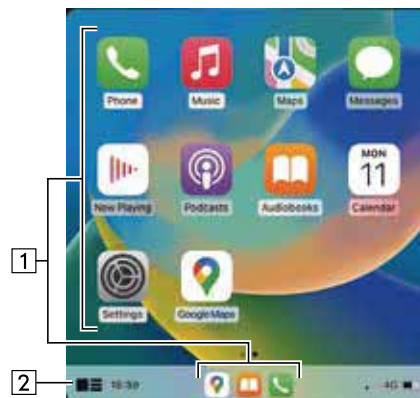

#### מערכת צג 7.0 אינץ' כפול ◀



\*: המסך המוצג יהיה שונה, בהתאם להתקן ה-Apple CarPlay המחובר.

## השבתת Apple CarPlay

### מערכת צג 11.6 אינץ' ◀

1. בחר .
2. בחר מרשימת ההתקנים את ההתקן הרצוי המשמש עבור Apple CarPlay.
3. בחר מרשימת העדפות החיבור את Apple CarPlay כדי להשבית אותו.

## מחיקת ההתקן Apple CarPlay

### מערכת צג 7.0 אינץ' כפול בלבד ◀

אפשר לשנות את ההגדרה הזאת רק אם האפשרות "Don't show again" (אל תציג שוב) נבחרה בהודעת האישור שהוצגה כאשר התקן Apple CarPlay חובר.

1. הצג את מסך הגדרות הטלפון. (←עמוד 75)
2. בחר **Apple CarPlay** (Apple CarPlay).
3. ← **Device List** (רשימת התקנים)
4. ← **Edit** (עריכה)
5. בחר  לצד השם של ההתקן הרצוי.
6. ← **Yes** (כן)
7. ← **OK** (אישור)

## בחירת התקן לחיבור אל Apple CarPlay

### מערכת צג 7.0 אינץ' כפול בלבד ◀

אפשר לשנות את ההגדרה הזאת רק אם האפשרות "Don't show again" (אל תציג שוב) נבחרה בהודעת האישור שהוצגה כאשר התקן Apple CarPlay חובר.

1. הצג את מסך הגדרות הטלפון. (←עמוד 75)
2. בחר **Apple CarPlay** (Apple CarPlay).
3. ← **Device List** (רשימת התקנים)
4. ← **Edit** (עריכה)
5. גע בהתקן הרצוי שתואם ל-Apple CarPlay כדי לחבר/לנתק אותו.
6. ← **OK** (אישור)

## ⚠ אזהרה

- מערכת זו מצוידת באנטנות Wi-Fi®. אנשים עם קוצב לב מלאכותי קבוע, קוצב סנכרון מחדש של התכונות החדרים או קוצב לב מלאכותי ודפיברילטור קבוע חייבים לשמור מרחק סביר מאנטנות Wi-Fi®. גלי רדיו עלולים להשפיע על הפעולה של התקנים כאלה.
- לפני השימוש בהתקני Wi-Fi®, אנשים עם התקנים רפואיים חשמליים שאינם קוצב לב מלאכותי קבוע, קוצב סנכרון מחדש של התכונות החדרים או קוצב לב מלאכותי ודפיברילטור קבוע צריכים לפנות ליצרן ההתקן לקבלת מידע על הפעולה שלו תחת ההשפעה של גלי רדיו.
- לגלי רדיו עלולה להיות השפעה לא צפויה על פעולה של התקנים רפואיים כאלה.

## הערה

- השתמש בכבל USB מקורי תקין בעת חיבור ל-USB לשימוש ב-Android Auto.
- כדי להשתמש בתפקוד זה, ודא כי התקן Android Auto מוגדר לאשר חיבור מהרכב החדש.
- על-פי הדגם, עוצמת המענה של תפקוד הזיהוי הקולי של Android Auto יכולה להיות שונה מהגדרת עוצמת הקול של תפקודים אחרים. הגדר את העוצמה לרמה נוחה לשמיעה.

## ANDROID AUTO

ניתן להשתמש ב-Android Auto כדי להציג את Google Maps, להשמיע מוזיקה ולחייג שיחות על-ידי חיבור התקן Android Auto למערכת. ניתן גם להפעיל יישומים נתמכים.

- לפרטים על השירותים או הפעולות, עיין באתר Android Auto (<https://www.android.com/auto/>) ו- (<https://support.google.com/androidauto/>).

### ◀ מערכת צג 11.6 אינץ'

ניתן להשתמש ביישום Android Auto באחת השיטות הבאות:

- רשום התקן התואם ל-Android Auto למערכת הרכב וחבר אותו באופן אלחוטי. (רק במדינות/אזורים המשתמשים ב-5GHz עבור Wi-Fi®)
- חבר התקן התואם ל-Android Auto לשקע USB.

### ◀ מערכת צג 7.0 אינץ' כפול

**כדי להשתמש ביישום Android Auto, חבר את התקן Android Auto לשקע USB.**

בעת השימוש ביישום, קרא את האזהרות המופיעות בנושא "לפני השימוש ביישומים". (←עמוד 118)

## סקירה כללית

בחר **Android Auto** במסך הבית או במסך היישומים (←עמודים 17, 18, 39, 40) כדי להציג את מסך Android Auto.

## חיבור התקן Auto Android

### ◀ מערכת צג 11.6 אינץ'

1. חבר התקן התואם ל-Android Auto. (←עמודים 79, 61)
2. בדוק את הודעת האישור, ולאחר מכן בחר **Yes** (כן).
  - יוצג המסך Android Auto.
  - אם בוחרים את **No** (לא), Android Auto לא יופעל.

### ◀ מערכת צג 7.0 אינץ' כפול

1. חבר התקן התואם ל-Android Auto. (←עמוד 61)
  2. בדוק את הודעת האישור, ולאחר מכן בחר **Yes** (כן).
    - יוצג המסך Android Auto.
    - אם בוחרים את **No** (לא), Android Auto לא יופעל.
    - אם בוחרים באפשרות "Don't show again." (אל תציג שוב.), הודעת האישור לא תוצג שוב.
- אם לא ניתן להשתמש בהתקן המחובר כהתקן Android Auto, שנה את הגדרות החיבור של התקן Android Auto. (←עמוד 128)

מציג את לחצני היישום. בחר כדי להפעיל את היישום.	1
בחר כדי לשנות את מסך הבית של Android Auto.	2

## הסבר על המכשירים הנתמכים

המערכת תומכת ב-Android 11.0 ומעלה.

### אפשרות Auto Android

#### מערכת צג 11.6 אינץ' ◀

1. בחר .
2. בחר מרשימת ההתקנים את ההתקן לשימוש עבור Android Auto.
3. בחר מרשימת העדפות החיבור את Android Auto כדי לאפשר אותו.

#### מערכת צג 11.6 אינץ' ◀ מסך הבקרה\*



#### מערכת צג 7.0 אינץ' כפול ◀



\*: המסך המוצג יהיה שונה, בהתאם להתקן ה-Android Auto המחובר.

## מחיקת ההתקן Auto Android

### מערכת צג 7.0 אינץ' כפול בלבד

אפשר לשנות את ההגדרה הזאת רק אם האפשרות "Don't show again." (אל תציג שוב.) נבחרה בהודעת האישור שהוצגה כאשר התקן Android Auto חובר.

1. הצג את מסך הגדרות הטלפון. (←עמוד 75)
2. בחר **Android Auto** (Android Auto).
3. ← **Device List** (רשימת התקנים)
4. ← **Edit** (עריכה)
5. בחר  לצד השם של ההתקן הרצוי.
6. ← **Yes** (כן)
7. ← **OK** (אישור)

## בחירת התקני Auto Android לחיבור אל Auto Android

### מערכת צג 7.0 אינץ' כפול בלבד

אפשר לשנות את ההגדרה הזאת רק אם האפשרות "Don't show again." (אל תציג שוב.) נבחרה בהודעת האישור שהוצגה כאשר התקן Android Auto חובר.

1. הצג את מסך הגדרות הטלפון. (←עמוד 75)
2. בחר **Android Auto** (Android Auto).
3. ← **Device List** (רשימת התקנים)
4. ← **Edit** (עריכה)
5. בחר  עבור התקן Android Auto הרצוי.

## השבתת Auto Android

### מערכת צג 11.6 אינץ'

1. בחר .
2. בחר מרשימת ההתקנים את ההתקן הרצוי המשמש עבור Android Auto.
3. בחר מרשימת העדפות החיבור את Android Auto כדי להשבית אותו.



# מערכת שמע 6

לא ניתן להשתמש בתפקודים מסוימים במהלך נסיעה.

- 161..... **Apple CarPlay**
- 161..... חיבור התקן Apple CarPlay
- 162..... סקירה
- 158..... **Android Auto**
- 158..... חיבור התקן Android Auto
- 159..... סקירה

## 161 בקורות שליטה מרחוק של השמע והווידיאו

- 161..... בקורות לגלגל ההגה

## 163 עצות להפעלת מערכת שמע/ווידיאו

- 163..... **מידע על ההפעלה**
- 163..... רדיו
- 165..... התקן זיכרון USB
- 165..... iPod/iPhone
- 165..... מידע קובץ

- 140..... **DAB**
- 140..... סקירה
- 141..... רישום שירות כמוגדר מראש
- 141..... בחירת שירות/רכיב שירות מהרשימה
- 142..... תפקוד בחירת PTY (סוג תכנית)
- 142..... מערכת נתונים ברדיו
- 142..... הפעלה מושהית

## 144 הפעלת מדיה

- 144..... **התקן זיכרון USB**
- 144..... סקירה
- 147..... **iPod/iPhone**
- 147..... חיבור ה-iPod/iPhone
- 148..... סקירה
- 150..... **שמע Bluetooth**
- 150..... סקירה
- 153..... חיבור התקן Bluetooth
- 154..... **התקן עזר (AUX)**
- 154..... סקירה

## 130 הפעלה בסיסית

- 130..... **מספר פעולות בסיסיות**
- 130..... הפעלה/הפסקה של פעולת המערכת
- 131..... בחירת מקור שמע
- 133..... הגדרות קול
- 136..... מערכת הזיהוי הקולי

## 137 הפעלת הרדיו

- 137..... **רדיו AM/FM**
- 137..... סקירה
- 138..... רישום תחנה כתחנה קבועה
- 138..... בחירת תחנה מהרשימה
- 139..... תפקוד בחירת PTY (סוג תכנית)
- 139..... מערכת נתונים ברדיו

## הפעלה בסיסית

## הפעלה/הפסקה של פעולת המערכת



**כפתור VOLUME:** לחץ לחיצה ממושכת עד שההודעה תוצג, והמתן מספר שניות להפסקת הפעולה של מערכת השמע/וידאו.

כדי להפעיל את מערכת השמע/וידאו, לחץ והחזק שוב את הכפתור או פעל כמפורט להלן:



- מערכת צג 11.6 אינץ': גע במסך כדי להציג את  ובחר אותו.

- מערכת צג 7.0 אינץ' כפול: לחץ על .

המערכת תופעל עם מקור השמע האחרון שהיה פעיל. סובב את הכפתור כדי לכוון את עוצמת הקול.

לחץ כדי להפעיל/להפסיק את השתקת הקול.

◀ **מערכת צג 7.0 אינץ' כפול בלבד**

, : לחץ כדי להציג את לחצני המסך של מערכת שמע/וידאו.

## מספר פעולות בסיסיות

חלק זה מתאר חלק מהמאפיינים הבסיסיים של מערכת שמע/וידאו. ייתכן שמידע מסוים אינו ישים למערכת שלך.

מערכת שמע/וידאו פועלת כאשר מתג ההתנעה נמצא במצב "ACC" (אביזרים) או "ON" (מופעל).

⚠ **זהירות**

- כדי למנוע את פריקת המצבר, אסור להשאיר את מערכת השמע/וידאו במצב פעיל יותר מהנדרש כאשר המנוע אינו פועל.

## בחירת מקור שמע

### מערכת צג 11.6 אינץ' ◀

1. בחר את .
2. בחר **Radio** (רדיו) או **Media** (מדיה).
3. בחר את מקור השמע הרצוי.



### <מסך רדיו>

## הערה

- מערכת השמע/וידאו תישאר במצב מופסק אם תשנה את מצב מתג ההתנעה ממצב "LOCK"/"OFF" למצב "ACC"/"ON" כאשר מערכת השמע/וידאו במצב מופסק. אם השתקת את הקול, מערכת השמע/וידאו תישאר במצב מופסק ותפעל מהנקודה בה היא נעצרה קודם לכן.

## ◀ מערכת צג 7.0 אינץ' כפול

1. לחץ על **(RADIO)** או **(MEDIA)**.
2. בחר את מקור השמע הרצוי.



<מסך רדיו>



<מסך מדיה>



<מסך מדיה>

- בכל לחיצה על **(RADIO)** או **(MEDIA)**, ניתן גם לשנות את מקור השמע.

3. קבע את הפריט הרצוי.  
 ← מערכת צג 11.6 אינץ' ←

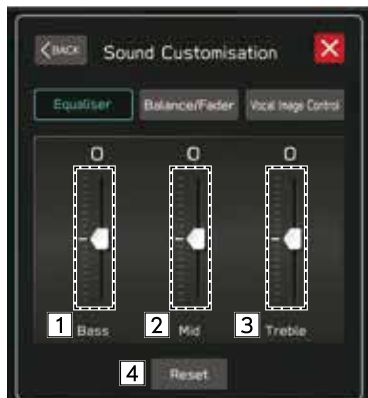

← מערכת צג 7.0 אינץ' כפול ←

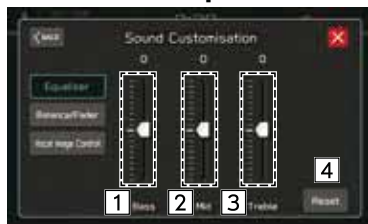

## הגדרות קול

### הצגת מסך התאמת הקול

1. הצג את מסך הבית. (←עמוד 17, 39)
2. בחר **Settings** (הגדרות).
3. ← **Sound** (קול)
4. ← **Audio** (שמע)
5. ← **Sound Customisation** (התאמת הקול)

### הגדרות איקוולייזר

איכות הקול של תוכניות השמע נקבעת לרוב מהשילוב של רמות הצלילים הגבוהים, בתחום הביניים והנמוכים. למעשה, הסוגים השונים של תוכניות מוזיקה ומוזיקה ווקאלית יישמעו בדרך כלל טוב יותר בשילובים מסוגים שונים הצלילים הגבוהים, בתחום הביניים והנמוכים.

1. הצג את מסך "Sound Customisation" (התאמה אישית של הקול). (←עמוד 133)
2. בחר **Equaliser** (איקוולייזר).

3. כוונן למצב הרצוי.  
**מערכת צג 11.6 אינץ'**



**מערכת צג 7.0 אינץ' כפול**



1	בחר את המחוונים כדי לכוונן את הצלילים הנמוכים.
2	בחר את המחוונים כדי לכוונן את הצלילים בתחום הביניים.
3	בחר את המחוונים כדי לכוונן את הצלילים הגבוהים.
4	בחר כדי לאפס את כל פריטי ההגדרה.

**הגדרות איזון/מדערך**

גם איזון טוב של ערוצי הסטריאו שמאל וימין ורמות השמע בחלק הקדמי והאחורי הוא חשוב.

זכור כי בעת האזנה להקלטות או לשידורים בסטריאו, שינוי האיזון ימין/שמאל יגביר את עוצמת הקול של קבוצת קולות אחת תוך החלשת העוצמה של קבוצה אחרת.

1. הצג את מסך "Sound Customisation" (התאמה אישית של הקול). (←עמוד 133)

2. בחר **Balance/Fader** (איזון/מדערך).

1	בחר את הסמל כדי לכוונן את איזון הקול.
2	בחר כדי לאפס את מצב המכוון.

3. כוונן למצב הרצוי.

◀ מערכת צג 11.6 אינץ'



◀ מערכת צג 7.0 אינץ' כפול

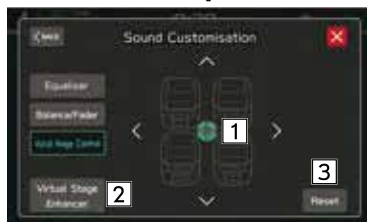

## הגדרות בקרת תמונה קולית\*

\*: ניתן לבצע הגדרה זו בהתאם לסוג המגבר המחובר.

מחליץ רק את צילי הקולות מתוך כלל הצלילים ומכוון את איזון העוצמה שלהם.

1. הצג את מסך "Sound Customisation" (התאמה אישית

של הקול). (←עמוד 133)

2. בחר **Vocal Image Control** (בקרת תמונה קולית).

## מערכת הזיהוי הקולי

1. לחץ על מתג זה כדי להפעיל את מערכת הזיהוי הקולי.

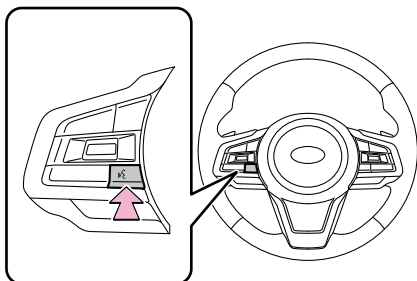

- כעת ניתן להפעיל את מערכת הזיהוי הקולי ורשימת הפקודות שלה. (←עמוד 170)

1	בחר את הסמל כדי לכוון את בקרת התמונה הקולית.
2	בחר כדי להגדיר את תפקוד מדגיש הבמה הווירטואלית. התפקוד הזה מכוון את הקולות לקבלת צליל היקפי ראליסטי על-ידי הדגשת הקולות. כשהתפקוד הזה פועל, לא ניתן לקבוע את ההגדרות הקדמיות והאחריות של "Vocal Image Control" (בקרת תמונה קולית)
3	בחר כדי לאפס את ההגדרות של בקרת התמונה הקולית.

## רדיו AM/FM

### סקירה

**FM** ניתן לגשת למסך הפעלת רדיו FM/AM על-ידי בחירת (AM) או (FM) במסך בקרת הרדיו. (←עמוד 131)

### לוח הבקרה



1 סובב את הכפתור כדי לכוון את עוצמת הקול. לחץ כדי להשתיק את מערכת השמע/וידאו. לחץ לחיצה ממושכת כדי לכבות את מערכת השמע/וידאו, ולחץ לחיצה ממושכת כדי להפעיל אותה שוב.

2 סובב כדי לעלות או לרדת בתדר. לחץ לחיצה ממושכת כדי להציג את מסך התאמת הקול. (←עמוד 133)

### מסך הבקרה מערכת צג 11.6 אינץ'

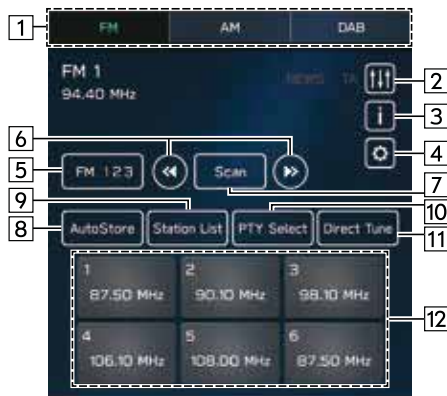

### מערכת צג 7.0 אינץ' כפול



## הערה

- הרדיו יעבור באופן אוטומטי לקליטת סטריאו כאשר נקלט שידור סטריאופוני.

## רישום תחנה כתחנה קבועה

ניתן לרשום תחנות כקבועות מראש.

1. כוונן אל התחנה הרצויה.
2. בחר אחד מלחצני התחנות הקבועות הרצויות והחזק אותו לחוץ.
- כדי לשנות את התחנה הקבועה לתחנה אחרת, בצע את אותו הנוהל.

## בחירת תחנה מהרשימה

ניתן להציג את רשימת התחנות.

1. בחר **Station List** (רשימת תחנות).
- **Update** (עדכון): בחר כדי לעדכן את רשימת התחנות.
- ◀ **רדיו FM בלבד**
2. בחר את הרשימה הרצויה.
- **All** (כולן): בחר כדי להציג את כל התחנות.
- **Genres** (סוגה): בחר כדי להציג את הקטגוריות.
3. בחר את התחנה הרצויה.

1	בחר כדי לשנות את מצבי הרדיו.
2	בחר כדי להציג את מסך התאמת הקול. (←עמוד 133)
3*	בחר כדי להציג טקסט רדיו.
4*	בחר כדי להציג את מסך הגדרת הרדיו. (←עמוד 96)
5*	בחר כדי לשנות את רשימת התחנות הקבועות.
6	בחר כדי לעלות או לרדת בתדר. בחר והחזק כדי לחפש תדרים.
7	בחר כדי לשנות את תדר הרדיו ולהתחיל בסריקה של תחנות רדיו הניתנות לקליטה. פעולת הסריקה תבצע ברציפות בכל 10 שניות. בחר שוב כדי לעצור בתחנת רדיו נקלטת.
8	בחר כדי לרשום באופן אוטומטי תחנות רדיו באיכות קליטה גבוהה ברשימת התחנות הקבועות.
9	בחר כדי להציג את רשימת התחנות הניתנות לקליטה. (←עמוד 138)
10*	בחר כדי להציג את מסך בחירת PTY. (←עמוד 139)
11	בחר כדי לסרוק אחר תחנות על-ידי הזנת מספר תדר.
12	לחץ כדי לכוון לתחנות שמורות.

\*: התפקוד הזה אינו זמין במדינות/אזורים מסוימים.

## תפקוד AF (תדר חלופי)

תחנה המספקת קליטה טובה נבחרת באופן אוטומטי אם הקליטה הנוכחית נעשית גרועה יותר.

### הערה

- ניתן להפעיל תפקוד זה או לבטל אותו. (←עמוד 96)

## הודעת חירום

מסך קופץ מוצג על המסך והודעת חירום מוצגת כאשר מתקבלת התראת חירום.

## הודעת חדשות

מסך קופץ מוצג על המסך והודעת חדשות מוצגת כאשר מתקבלת הודעת חדשות.

### הערה

- ניתן להפעיל תפקוד זה או לבטל אותו. (←עמוד 96)

## תפקוד בחירת PTY (סוג תכנית)

אפשר לחפש את התחנה מתוך PTY (סוג תכנית) שנבחר.

1. בחר **PTY Select** (בחירת PTY).
2. בחר את סוג התכנית (PTY) הרצוי.
3. בחר **Seek** (חיפוש).

## מערכת נתונים ברדיו\*

\*: התפקוד הזה אינו זמין במדינות/אזורים מסוימים.

התפקוד הזה מאפשר לרדיו שלך לקלוט תחנה ומידע תכנית מתחנות רדיו המשדרות את המידע הזה.

כתלות בזמינות של תשתית RDS, ייתכן שהתפקוד הזה לא יפעל כהלכה.

## תפקוד TA (הודעות תעבורה)

מסך קופץ מוצג על המסך והודעת תעבורה מוצגת כאשר מתקבלת הודעת תעבורה.

### הערה

- ניתן להפעיל תפקוד זה או לבטל אותו. (←עמוד 96)

## \*DAB

\*: ייתכן שהשימוש בתפקוד הזה לא יהיה אפשרי כתלות במדינה וברכב.

### מסך הבקרה



## סקירה

**DAB** ניתן לגשת למסך הפעלת DAB על-ידי בחירת (DAB) על מסך הבקרה של הרדיו. (←עמוד 131)

### לוח הבקרה



1 סובב את הכפתור כדי לכוון את עוצמת הקול. לחץ כדי להשתיק את מערכת השמע/וידאו. לחץ לחיצה ממושכת כדי לכבות את מערכת השמע/וידאו, ולחץ לחיצה ממושכת כדי להפעיל אותה שוב.

2 סובב כדי להציג את השירותים הבאים הקודמים. לחץ לחיצה ממושכת כדי להציג את מסך התאמת הקול. (←עמוד 133)

1	בחר כדי לשנות את מצבי הרדיו.
2	בחר כדי להציג את מסך התאמת הקול. (←עמוד 133)
3	בחר כדי להציג מידע דינמי. ניתן לאפשר/להשבית את הלחצן הזה. (←עמוד 97).
4	בחר כדי להציג את מסך הגדרת הרדיו. (←עמוד 96)
5	מציג את מצגת התמונות המשודרת מהתחנה המשדרת. ניתן להפעיל תפקוד זה או לבטל אותו. (←עמוד 97)

## רישום שירות באופן קבוע

ניתן לרשום שירותים באופן קבוע.

1. כוונן אל השירות הרצוי.
  2. בחר אחד מלחצני התחנות הקבועות הרצויות והחזק אותו לחוץ.
- כדי לשנות את התחנה הקבועה לתחנה אחרת, בצע את אותו הנוהל.

## בחירת שירות/רכיב שירות מהרשימה

ניתן להציג רשימת שירותים/רכיבים.

1. בחר **Station List** (רשימת תחנות).
2. בחר את הפריט הרצוי.
  - **All** (כולן): בחר כדי להציג את כל האשכולות.
  - **Genres** (סוגה): בחר כדי להציג את הקטגוריות.
  - **Update** (עדכון): בחר כדי לעדכן את רשימת התחנות.
3. בחר את השירות/רכיב השירות הרצוי.

6	כשבוחרים במצב "Seek" (חיפוש) עבור "Tuning Method" (שיטת חיפוש תחנה): בחר והחזק כדי לחפש רכיב שירות ניתנים לקליטה. כשבוחרים במצב "Manual Tune" (חיפוש תחנה ידני) עבור "Tuning Method" (שיטת חיפוש תחנה): בחר והחזק כדי לחפש את רכיב השירות הבא.
7	בחר כדי לשנות את רכיב השירות ולהתחיל בסריקה. פעולת הסריקה תתבצע ברציפות בכל 10 שניות. בחר שוב כדי לעצור ברכיב השירות הנקלט.
8	בחר כדי לשנות את רשימת התחנות הקבועות.
9	בחר כדי להציג את לחצני ההפעלה המושהית. (←עמוד 142)
10	בחר כדי להציג את רשימת התחנות הניתנות לקליטה. (←עמוד 141)
11	בחר כדי להציג את מסך בחירת PTY. (←עמוד 142)
12	בחר כדי להעלות שירות קבוע מראש.

## הערה

- בהתאם לתנאי האות או לסביבה בה נמצא הרכב, ייתכן שהמצגת לא תהיה זמינה.

## הפעלה מושהית

אפשר לשמור בזיכרון שירות/רכיב ולהפעיל אותו באופן מושהה.

אפשר לשמור בזיכרון שירות/רכיב שמאזינים לו.

## הפעלת התוכן השמור בזיכרון

ניתן להפעיל שירות/רכיב שנשמר בזיכרון של התוכניות.

1. בחר **Time Shift** (הפעלה מושהית). (←עמוד 140)

## תפקוד בחירת PTY (סוג תכנית)

אפשר לחפש את רכיבי השירות של ה-PTY (סוג תכנית) שנבחר.

1. בחר **PTY Select** (בחירת PTY).
2. בחר את סוג התכנית (PTY) הרצוי.
3. בחר **Seek** (חיפוש).

## מערכת נתונים ברדיו

התפקוד הזה מאפשר לרדיו שלך לקלוט תחנה ומידע תכנית מתחנות רדיו המשדרות את המידע הזה.

בהתאם לזמינות של תשתית RDS, ייתכן שהתפקוד הזה לא יפעל כהלכה.

## תפקוד הודעות תעבורה

כאשר מתקבלת הודעה, תופיע הודעה קופצת וההודעה תושמע.

כאשר נבחרו מספר סוגי הודעות, ההודעה תושמע לפי העדיפויות.

## הערה

- ניתן להפעיל תפקוד זה או לבטל אותו. (←עמוד 97)

## הערה

- הזמן המוצג בציר ההתקדמות של ההפעלה יכול להיות שונה מהזמן בפועל.

2. בחר את הלחצן הרצוי של ההפעלה המושהית.



<p>מציג את המיקום הנוכחי של ההפעלה. ניתן לשנות את מיקום ההפעלה על-ידי גרירת המחוונים.</p>	1
<p>בחר כדי להציג את האשכולות הקבועים מראש. (←עמוד 140)</p>	2
<p>בחר: קידום מהיר של 5 שניות. בחר והחזק: קידום מהיר ברציפות במרווחים של 5 שניות.</p>	3
<p>עוצר או מציג/משמיע את השירות/רכיב.</p>	4
<p>בחר: החזרה לאחור של 5 שניות. בחר והחזק: החזרה לאחור ברציפות במרווחים של 5 שניות.</p>	5

## הפעלת מדיה

## לוח הבקרה

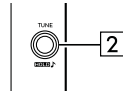
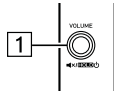

## התקן זיכרון USB

ניתן להפעיל קובצי שמע וקובצי סרטים מהתקן זיכרון USB. במהלך נסיעה, הסרט לא יוצג. רק השמע יופעל.

## סקירה

ניתן לגשת למסך הפעלת שמע/וידאו מ-USB באמצעות השיטות הבאות:

- חבר התקן זיכרון USB. (←עמוד 61)
- בחר **USB** (USB) על מסך בקרת המדיה. (←עמוד 131)

## הערה

- התקן זיכרון USB תואם: (←עמוד 165)

1 סובב את הכפתור כדי לכוון את עוצמת הקול. לחץ כדי להשתיק את מערכת השמע/וידאו. לחץ לחיצה ממושכת כדי לכבות את מערכת השמע/וידאו, ולחץ לחיצה ממושכת כדי להפעיל אותה שוב.

2 סובב כדי לשנות את הקטע המוזיקלי/קובץ. לחץ לחיצה ממושכת כדי להציג את מסך התאמת הקול. (←עמוד 133)

◀ מסך בקרה (וידאו)<sup>1</sup>  
 מערכת צג איניץ' 11.6

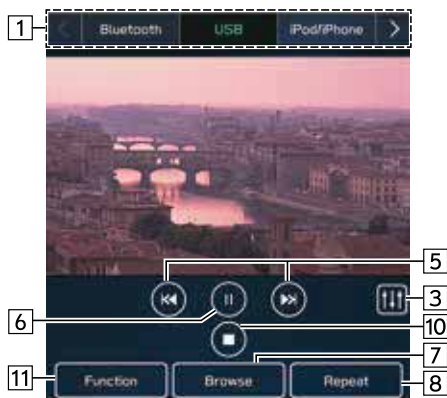

◀ מערכת צג איניץ' 7.0 כפול



◀ מסך בקרה (שמע)  
 מערכת צג איניץ' 11.6



◀ מערכת צג איניץ' 7.0 כפול



11 *2*1	<p>בחר כדי לשנות את הגדרות הווידאו.</p> <p><b>Screen Size Change</b> (שינוי גודל המסך): בחר כדי לשנות את גודל המסך.</p> <p>בחר <b>Full Wide</b> (רוחב מלא) כדי להגדיל את התמונה בכיוון האופקי עד לרוחב המלא של המסך.</p> <p>בחר <b>Original</b> (מקורי) כדי להציג את התמונה ברוחב הטבעי שלה.</p> <p><b>Play State Indication</b> (חיווי מצב הצגה): בחר כדי להציג מידע מפורט על הווידאו הנוכחי המוצג.</p>
------------	--

\*1: התפקוד הזה אינו זמין במדינות/אזורים מסוימים.

\*2: מערכת צג 7.0 אינץ' כפול: המתג הזה יוצג כשנוגעים במסך הווידאו.

\*3: ניתן להפעלה כאשר **Folders** (תיקיות) נבחר מ-**Browse** (עיון)

1 *2	בחר כדי לעבור בין מקורות המדיה האחרים.
2	מציג את עטיפת הכותר.
3 *2	בחר כדי להציג את מסך התאמת הקול. (←עמוד 133)
4	מציג התקדמות. ניתן לשנות את מיקום ההפעלה על-ידי גרירת המחוננים.
5 *2	בחר כדי לשנות את הקטע המוזיקלי/קובץ. בחר והחזק כדי להריץ קדימה או אחורה במהירות.
6 *2	בחר כדי להשהות/להפעיל.
7 *2	בחר כדי להציג את מסך חיפוש קטע מוזיקלי/קובץ. ניתן לבחור קטגוריות ההפעלה, כגון לפי <b>Artists</b> (אמנים) או <b>Albums</b> (אלבומים). כדי לעבור למסך הפעלת קובצי וידאו, בחר את קטגוריית הפעלת <b>Videos</b> (ווידאו).
8 *2	משנה בין חזרה על כל הקטעים המוזיקליים/הקבצים*3 ← חזרה על אלבום/תיקייה נוכחיים ← חזרה על קטע מוזיקלי/קובץ נוכחיים ← ביטול חזרה בכל לחיצה על הלחצן.
9	בחר כדי להפעיל/להשבית את ההשמעה האקראית של קטעים מוזיקליים המופעלים כעת מהתקן זיכרון USB.
10 *2*1	בחר כדי לעצור את מסך הווידאו.

## iPod/iPhone

כאשר iPod/iPhone מחובר לשקע USB, תוכל להפעיל קובצי מוזיקה iPod/iPhone, תוכל לנגן קבצי מוזיקה iPod/iPhone. ביחידה הזו, ניתן לבצע פעולות כגון בחירת קובץ מרשימה או שינוי למצב השמעה אקראית.

### חִיבוּר ה־iPod/iPhone

#### ◀ מערכת צג 11.6 אינץ' i

1. חבר iPod/iPhone אל שקע ה-USB. ←עמוד 61
- כאשר Apple CarPlay מופעל, השבת את Apple CarPlay במסך Manage Devices (ניהול התקנים). ←עמוד 79

#### ◀ מערכת צג 11.6 אינץ' i

1. חבר iPod/iPhone אל שקע ה-USB. ←עמוד 61
2. בדוק את הודעת האישור, ולאחר מכן בחר **No** (לא).
  - אם בוחרים באפשרות "Don't show again." (אל תציג שוב), הודעת האישור לא תוצג שוב.
  - אם ה-iPhone המחובר מזוהה כהתקן Apple CarPlay, בחר את ההתקן מתוך רשימת התקני Apple CarPlay, כדי להשבית את ההתקן. (←עמוד 124)

### הערה

- iPod/iPhone תואם: ←עמוד 165.

### ⚠ אזהרה

- אסור להפעיל את בקורות הנגן או לחבר התקן זיכרון USB במהלך נהיגה.

### ⚠ זהירות

- אסור להשאיר נגן נייד ברכב. במיוחד, כאשר טמפרטורות גבוהות בתוך הרכב עלולות לגרום נזק לנגן הנייד.
- אסור ללחוץ או להפעיל לחץ לא הכרחי על הנגן הנייד כאשר הוא מחובר, מכיוון שהדבר עלול לגרום נזק לנגן הנייד או למחבר שלו.
- אסור להכניס חפצים זרים לכניסה, מכיוון שהדבר עלול לגרום נזק לנגן הנייד או למחבר שלו.

### הערה

- בהתאם להתקן או לקובץ המדיה המופעלים, ייתכן שעטיפת הכותר לא תוצג.

## סקירה

בחר **iPod/iPhone** על מסך בקרת המדיה. (עמוד 131)

### לוח הבקרה



1 סובב את הכפתור כדי לכוון את עוצמת הקול. לחץ כדי להשתיק את מערכת השמע/וידאו. לחץ לחיצה ממושכת כדי לכבות את מערכת השמע/וידאו, ולחץ לחיצה ממושכת כדי להפעיל אותה שוב.

2 סובב כדי לשנות את הקטע המוזיקלי. לחץ לחיצה ממושכת כדי להציג את מסך התאמת הקול. (עמוד 133)

### מסך בקרה

#### מערכת צג 11.6 אינץ'



#### מערכת צג 7.0 אינץ' כפול



### ⚠ אזהרה

- אסור להפעיל את בקורות הנגן או לחבר iPod/iPhone במהלך נהיגה.

### ⚠ זהירות

- אסור להשאיר iPod/iPhone ברכב. במיוחד, כאשר טמפרטורות גבוהות בתוך הרכב עלולות לגרום לו נזק.
- אסור ללחוץ או להפעיל לחץ לא הכרחי על אזור המחובר של iPod/iPhone כאשר הוא מחובר, מכיוון שהדבר עלול לגרום לנזק להתקן או לנקודות החיבור שלו.
- אסור להכניס חפצים זרים לשקע החיבור, מכיוון שהדבר עלול לגרום לנזק להתקן או לנקודות החיבור שלו.

### הערה

- כאשר iPod/iPhone מחובר בכבל חיבור iPod/iPhone מקורי תקין, הסוללה של ה-iPod/iPhone תיטען.
- כשמשמיעים מוזיקה ב-iPod/iPhone, הפעל וחבר אותו אל המערכת תוך שימוש בכבל חיבור מקורי תקין של iPod/iPhone והפעל את ה-iPod/iPhone מהמערכת. ייתכן שתפקודים מסוימים לא יהיו זמינים אם החיבור מתבצע בשיטות אחרות. יתרה מזאת, בהתאם ל-iPod/iPhone המחובר, ייתכן שתפקודים מסוימים לא יהיו זמינים.
- בהתאם ל-iPod/iPhone או לקובץ המדיה המופעלים, ייתכן שעטיפת הכותר לא תוצג.
- כאשר iPod/iPhone מחובר ומשנים את מקור השמע למצב iPod/iPhone, ה-iPod/iPhone יחדש את ההפעלה מהנקודה בה היא הסתיימה בפעם האחרונה.
- ייתכן שקטעים מוזיקליים שנבחרו באמצעות ה-iPod/iPhone המחובר לא יזוהו או לא יוצגו כהלכה.

1	בחר כדי לעבור בין מקורות המדיה האחרים.
2	מציג את עטיפת הכותר.
3	בחר כדי להציג את מסך התאמת הקול. (←עמוד 137)
4	מציג התקדמות. ניתן לשנות את מיקום ההפעלה על-ידי גרירת המחוונים.
5	בחר כדי לשנות את הקטע המוזיקלי. בחר והחזק כדי להריץ קדימה או אחורה במהירות.
6	בחר כדי להשהות/להפעיל.
7	בחר כדי להציג את מסך חיפוש קטע מוזיקלי. ניתן לבחור קטגוריות ההפעלה, כגון לפי <b>Artists</b> (אמנים) או <b>Albums</b> (אלבומים).
8	משנה בין חזרה על אלבום נוכחי ← חזרה על קטע מוזיקלי נוכחי ← ביטול חזרה בכל לחיצה על הלחצן.
9	בחר כדי להפעיל/להשבית את ההשמעה האקראית של קטעים מוזיקליים המופעלים כעת מה-iPod/iPhone.
10	בחר כדי להפעיל את פריט התוכן הנוכחי בהרצה מהירה קדימה במרווחים קבועים.
11	בחר כדי להפעיל את פריט התוכן הנוכחי בהרצה לאחור במרווחים קבועים.

\*: מוצג בעת הפעלת ספרי שמע או פודקאסטים

## לוח הבקרה ◀

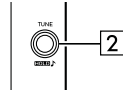
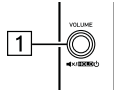

<p>1 סובב את הכפתור כדי לכוון את עוצמת הקול. לחץ כדי להשתיק את מערכת השמע/וידאו. לחץ לחיצה ממושכת כדי לכבות את מערכת השמע/וידאו, ולחץ לחיצה ממושכת כדי להפעיל אותה שוב.</p>	<p>1</p>
<p>2 סובב כדי לשנות את הקטע המוזיקלי. לחץ לחיצה ממושכת כדי להציג את מסך התאמת הקול. (←עמוד 133)</p>	<p>2</p>

## שמע Bluetooth

מערכת שמע Bluetooth מאפשרת למשתמשים להפעיל קובצי מוזיקה המאוחסנים בהתקני Bluetooth דרך רמקולי הרכב בתקשורת אלחוטית.

מערכת השמע/וידאו תומכת ב-Bluetooth, מערכת נתונים אלחוטית המסוגלת להשמיע מוזיקה מנגן נייד ללא כבלים. אם ההתקן שלך אינו תומך ב-Bluetooth, ייתכן שמערכת שמע Bluetooth לא תפעל.

### הערה

- כאשר משתמשים ב-Apple CarPlay/Android Auto, לא ניתן להשתמש בטלפון/התקן Bluetooth.

## סקירה

ניתן לגשת למסך בקרת שמע Bluetooth על-ידי בחירת **Bluetooth** (Bluetooth) במסך בקרת המדיה. (←עמוד 131)

בהתאם לסוג הנגן הנייד המחובר, ייתכן שתפקודים מסוימים לא יהיו זמינים ו/או המסך עשוי להיראות שונה מהמוצג במדריך זה.

בחר כדי לעבור בין מקורות המדיה האחרים.	1
מציג את עטיפת הכותר.	2
בחר כדי להציג את מסך התאמת הקול. (←עמוד 133)	3
מציג התקדמות.	4
בחר כדי להציג את המסך "Manage Devices" (ניהול התקנים). (←עמוד 153)	5
בחר כדי לשנות את הקטע המוזיקלי. בחר והחזק כדי להריץ קדימה או אחורה במהירות.	6
בחר כדי להשהות/להפעיל.	7
בחר כדי להציג את מסך חיפוש קטע מוזיקלי. ניתן לבחור קטגוריות ההפעלה, כגון לפי <b>Artists</b> (אמנים) או <b>Albums</b> (אלבומים).	8
משנה בין חזרה על אלבום נוכחי/תיקיה נוכחית ← חזרה על קטע מוזיקלי נוכחי ← ביטול חזרה בכל לחיצה על הלחצן.	9
בחר כדי להפעיל/להשבית את ההשמעה האקראית של קטעים מוזיקליים המופעלים כעת מהתקן Bluetooth.	10

מסך הבקרה  
מערכת צג אינץ' 11.6

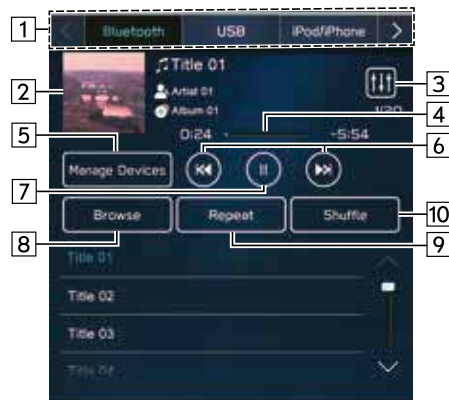

מערכת צג אינץ' 7.0 כפול



## הערה

- בהתאם להתקן Bluetooth המחובר למערכת, ייתכן שהשמעת המוזיקה תחל בעת בחירת **II** כאשר ההתקן במצב השהיה. לעומת זאת, ייתכן שהשמעת המוזיקה תושהה בעת בחירת **▶** כאשר מושמעת מוזיקה.
- ייתכן שהמערכת לא תפעל במצבים הבאים:
  - התקן Bluetooth במצב מופסק.
  - התקן Bluetooth אינו מחובר.
  - מתח סוללה נמוך של התקן Bluetooth.
- ייתכן שיידרש זמן רב יותר לחיבור הטלפון כאשר מושמע שמע Bluetooth.
- להוראות הפעלה של הגן הנייד, עיין במדריך ההוראות המצורף אליו.
- אם התקן Bluetooth ינותק עקב קליטה גרועה מרשת Bluetooth כאשר מתג ההתנעה מועבר למצב "ACC" (אביזרים) או "ON" (מחובר), המערכת תתחבר מחדש באופן אוטומטי לנגן הנייד.
- אם התקן Bluetooth ינותק בכוונה, כגון על-ידי העברתו למצב מופסק, הפעולה לא תתרחש. חבר מחדש את הגן הנייד באופן ידני.
- מידע התקן שמע יירשם בעת חיבור התקן Bluetooth למערכת שמע Bluetooth. בעת מכירה או גריטה של הרכב, נקה את מידע שמע Bluetooth מהמערכת על-ידי הפעלת הפריט במסך ההגדרות הכלליות **Factory Data Reset** (איפוס לנתוני המפעל). (←עמוד 87)
- בהתאם להתקן Bluetooth או לקובץ המדיה המופעלים, ייתכן שעטיפת הכותר לא תוצג.
- אם התקן Bluetooth אינו מופעל באופן אוטומטי בעת חיבור, ייתכן שיהיה צורך בהפעלת התקן.
- התפעוליות של כל התקני Bluetooth במערכת זו אינה מובטחת.

## אזהרה ⚠

- אסור להפעיל את בקורות הגן או לחבר למערכת שמע Bluetooth במהלך נהיגה.
- מערכת זו מצוידת באנטנות Bluetooth. אנשים עם קוצב לב מלאכותי קבוע, קוצב סנכרון מחדש של התכווצות החדרים או קוצב לב מלאכותי ודפיברילטור קבוע חייבים לשמור מרחק סביר מאנטנות Bluetooth. גלי רדיו עלולים להשפיע על הפעולה של התקנים כאלה.
- לפני השימוש בהתקני Bluetooth, אנשים עם התקנים רפואיים חשמליים שאינם קוצב לב מלאכותי קבוע, קוצב סנכרון מחדש של התכווצות החדרים או קוצב לב מלאכותי ודפיברילטור קבוע צריכים לפנות ליצרן ההתקן לקבלת מידע על הפעולה שלו תחת ההשפעה של גלי רדיו. גלי רדיו עלולה להיות השפעה לא צפויה על פעולה של התקנים רפואיים כאלה.

## זהירות ⚠

- אסור להשאיר גן נייד ברכב. במיוחד, כאשר טמפרטורות גבוהות בתוך הרכב עלולות לגרום נזק לנגן הנייד.

## חיבור התקן Bluetooth

כדי להשתמש במערכת שמע Bluetooth, יש צורך ברישום התקן Bluetooth במערכת.

### ◀ רישום התקן נוסף

1. בחר **Manage Devices** (ניהול התקנים) במסך הבקרה של שמע Bluetooth.

2. לקבלת מידע נוסף: ← עמוד 76

### ◀ בחירת התקן רשום

1. בחר **Manage Devices** (ניהול התקנים) במסך הבקרה של שמע Bluetooth.

2. בחר את התקן Bluetooth שיש לחבר.

## הערה

- בהתאם להתקן Bluetooth המחובר, ייתכן שיתרחשו חריגות, כגון פעולה מושבתת של מערכת השמע/וידאו, תצוגה לא-עקבית עם ההתקן המחובר או זמן ארוך יותר הנדרש להפעלת השמע.
- בהתאם ליישום הפעלת השמע של התקן Bluetooth, ייתכן ששמע Bluetooth לא יפעל כהלכה.
- אם המפרטים או הפרופיל של התקן Bluetooth המחובר נמוכים יותר מהמומלץ או אינם תואמים, ייתכן שהתקן Bluetooth לא יפעל כהלכה.
- אם התקן Bluetooth מאוחסן בתוך מארז מתכתי או מרוחק ממודול Bluetooth של הרכב, ייתכן שתהיה ירידה באיכות השמע של ההפעלה או שהתקשורת האלחוטית תנותק.

## התקן עזר (AUX)

### סקירה

ניתן לגשת למסך הפעלת התקני עזר (AUX) באמצעות השיטות הבאות:

- חבר התקן שמע נייד. (←עמוד 61)
- בחר **AUX** (AUX) על מסך בקרת המדיה. (←עמוד 131)

### לוח הבקרה



### מסך הבקרה מערכת צג 11.6 אינץ'



### מערכת צג 7.0 אינץ' כפול



- |   |  |
|---|--|
| 1 | סובב את הכפתור כדי לכוון את עוצמת הקול. לחץ כדי להשתיק את מערכת השמע/וידאו. לחץ לחיצה ממושכת כדי לכבות את מערכת השמע/וידאו, ולחץ לחיצה ממושכת כדי להפעיל אותה שוב. |
| 2 | לחץ לחיצה ממושכת כדי להציג את מסך התאמת הקול. (←עמוד 137)  |

## \*Apple CarPlay

\* : כשהחיבור הוא כהתקן Apple CarPlay

ניתן להשמיע קובצי שמע הנמצאים בהתקן Apple CarPlay.

### חיבור התקן Apple CarPlay

#### ◀ מערכת צג 11.6 אינץ'

1. חבר התקן התואם ל-Apple CarPlay. (←עמוד 79)
2. בדוק את הודעת האישור, ולאחר מכן בחר **Yes** (כן).
  - יוצג מסך Apple CarPlay.
  - אם בוחרים את **No** (לא), Apple CarPlay לא יופעל.
  - בעת חיבור לשקע USB, ההתקן יזוהה כ-iPod/iPhone. (←עמוד 147) כאשר לא מחברים לשקע USB, ההתקן יזוהה כהתקן Bluetooth. (←עמוד 150)

בחר כדי לעבור בין מקורות המדיה האחרים.

1

בחר כדי להציג את מסך התאמת הקול. (←עמוד 133)

2

### ⚠ אזהרה

- אסור להפעיל את בקורות הנגן או לחבר את התקן השמע הנייד במהלך נהיגה.

### ⚠ זהירות

- אסור להשאיר את נגן השמע הנייד ברכב. הטמפרטורה ברכב עלולה לעלות, וקיימת סכנת נזק לנגן.
- אסור ללחוץ או להפעיל לחץ לא הכרחי על נגן השמע הנייד כאשר הוא מחובר, מכיוון שהדבר עלול לגרום נזק לנגן השמע הנייד או למחבר שלו.
- אסור להכניס חפצים זרים לכניסה, מכיוון שהדבר עלול לגרום נזק לנגן השמע הנייד או למחבר שלו.

## סקירה

בחר **Android Auto** (Android Auto) על מסך בקרת המדיה. (←עמוד 131)

### לוח הבקרה

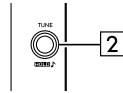
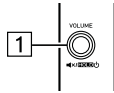

<p>1</p> <p>סובב את הכפתור כדי לכוון את עוצמת הקול. לחץ כדי להשתיק את מערכת השמע/וידאו. לחץ לחיצה ממושכת כדי לכבות את מערכת השמע/וידאו, ולחץ לחיצה ממושכת כדי להפעיל אותה שוב.</p>	<p>1</p>
<p>2</p> <p>סובב כדי לשנות את הקטע המוזיקלי. לחץ לחיצה ממושכת כדי להציג את מסך התאמת הקול. (←עמוד 133)</p>	<p>2</p>

### מערכת צג 7.0 אינץ' כפול

1. חבר התקן התואם ל-Apple CarPlay. (←עמוד 61)
2. בדוק את הודעת האישור, ולאחר מכן בחר **Yes** (כן).
  - יוצג מסך Apple CarPlay.
  - אם בוחרים את **No** (לא), Apple CarPlay לא יופעל וההתקן יזוהה כ-iPod/iPhone. (←עמוד 147)
  - אם בוחרים באפשרות "Don't show again." (אל תציג שוב.), הודעת האישור לא תוצג שוב. אם ה-iPhone המחובר מזוהה כהתקן Apple CarPlay, בחר את ההתקן מתוך רשימת התקני Apple CarPlay כדי לאפשר את ההתקן. (←עמוד 124)

### הערה

- השתמש בכבל USB מקורי תקין בעת שימוש בתפקוד זה. (מערכת צג 7.0 אינץ' כפול בלבד)
- לפני השימוש בתפקוד הזה יש להפעיל את היישום Apple CarPlay בהגדרות ההגבלה של התקני Apple CarPlay.

1	בחר כדי לעבור בין מקורות המדיה האחרים.
2	מציג את עטיפת הכותר.
3	בחר כדי להציג את מסך התאמת הקול. (←עמוד 133)
4	מציג התקדמות.
5	בחר כדי לשנות את הקטע המוזיקלי. בחר והחזק כדי להריץ קדימה או אחורה במהירות.
6	בחר כדי להשהות/להפעיל.

### ⚠ אזהרה

- אסור להפעיל או לחבר התקן Apple CarPlay בזמן נהיגה.
- מערכת זו מצוידת באנטנות Wi-Fi®. אנשים עם קוצב לב מלאכותי קבוע, קוצב סנכרון מחדש של התכווצות החדרים או קוצב לב מלאכותי ודפיברילטור קבוע חייבים לשמור מרחק סביר מאנטנות Wi-Fi®. גלי רדיו עלולים להשפיע על הפעולה של התקנים כאלה.
- לפני השימוש בהתקני Wi-Fi®, אנשים עם התקנים רפואיים חשמליים שאינם קוצב לב מלאכותי קבוע, קוצב סנכרון מחדש של התכווצות החדרים או קוצב לב מלאכותי ודפיברילטור קבוע צריכים לפנות ליצרן ההתקן לקבלת מידע על הפעולה שלו תחת ההשפעה של גלי רדיו. לגלי רדיו עלולה להיות השפעה לא צפויה על פעולה של התקנים רפואיים כאלה.

### ◀ מסך הבקרה מערכת צג 11.6 אינץ'



### ◀ מערכת צג 7.0 אינץ' כפול



## \*Android Auto

\*: כאשר מחובר כהתקן Android Auto

ניתן להשמייע קובצי שמע הנמצאים בהתקן Android Auto.

### חיבור התקן Auto Android

#### ◀ מערכת צג 11.6 אינץ'

ניתן להשתמש ביישום Android Auto באחת השיטות הבאות:

- רשום התקן התואם ל-Android Auto למערכת הרכב וחבר אותו באופן אלחוטי. (רק במדינות/אזורים המשתמשים ב-5GHz עבור Wi-Fi). (←עמוד 126)
- חבר התקן התואם ל-Android Auto לשקע USB. (←עמוד 126)

#### ◀ מערכת צג 7.0 אינץ' כפול

כדי להשתמש ביישום Android Auto, חבר את התקן Android Auto לשקע USB. (←עמוד 126)

- אם בוחרים באפשרות "Don't show again." (אל תציג שוב.), הודעת האישור לא תוצג שוב. אם התקן Android Auto המחובר אינו מזוהה כהתקן Android Auto, בחר את תיבת הסימון עבור ההתקן ברשימת התקני Android Auto. (←עמוד 128).

### ⚠ זehירות

- אל תשאיר את התקן ה-Apple CarPlay שלך ברכב. במיוחד, כאשר טמפרטורות גבוהות בתוך הרכב עלולות לגרום לו נזק.
- אסור ללחוץ או להפעיל לחץ לא הכרחי על אזור המחובר של התקן ה-Apple CarPlay כאשר הוא מחובר, מכיוון שהדבר עלול לגרום לנזק להתקן או לנקודות החיבור שלו.
- אסור להכניס חפצים זרים לשקע החיבור, מכיוון שהדבר עלול לגרום לנזק להתקן או לנקודות החיבור שלו.

### הערה

- כאשר התקן Apple CarPlay מחובר בכבל חיבור התקן Apple CarPlay מקורי תקין, הסוללה של התקן Apple CarPlay תיטען.
- כאשר משמיעים מוזיקה מהתקן Apple CarPlay, הפעל את התקן Apple CarPlay מהמערכת. יתרה מזאת, בהתאם להתקן Apple CarPlay המחובר, ייתכן שתפקודים מסוימים לא יהיו זמינים.
- בהתאם להתקן Apple CarPlay או לקובץ המדיה המופעלים, ייתכן שעטיפת האלבום לא תוצג.
- כאשר התקן Apple CarPlay מחובר ומשנים את מקור השמע למצב התקן Apple CarPlay, התקן Apple CarPlay יחדש את ההפעלה מהנקודה בה היא הסתיימה בפעם האחרונה.
- ייתכן שקטעים מוזיקליים שנבחרו באמצעות התקן Apple CarPlay המחובר לא יזוהו או לא יוצגו כהלכה.

### מסך הבקרה

#### מערכת צג 11.6 אינץ'

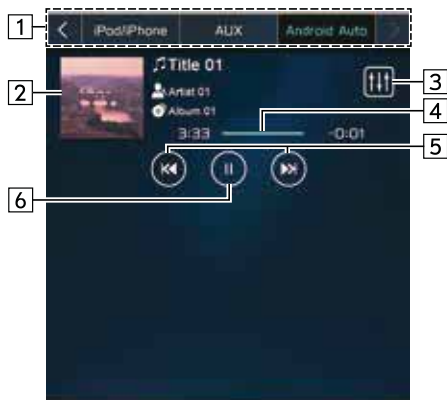

#### מערכת צג 7.0 אינץ' כפול

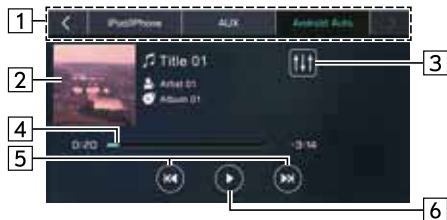

## סקירה

בחר **Android Auto** (עמוד 131) על מסך בקרת המדיה.

### לוח הבקרה

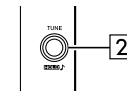
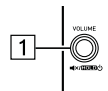

1 סובב את הכפתור כדי לכוון את עוצמת הקול. לחץ כדי להשתיק את מערכת השמע/וידאו. לחץ לחיצה ממושכת כדי לכבות את מערכת השמע/וידאו, ולחץ לחיצה ממושכת כדי להפעיל אותה שוב.

2 סובב כדי לשנות את הקטע המוזיקלי. לחץ לחיצה ממושכת כדי להציג את מסך התאמת הקול. (עמוד 133)

### זהירות ⚠️

- אל תשאיר את התקן ה-Android Auto שלך ברכב. במיוחד, כאשר טמפרטורות גבוהות בתוך הרכב עלולות לגרום לו נזק.
- אסור ללחוץ או להפעיל לחץ לא הכרחי על אזור המחובר של התקן ה-Android Auto כאשר הוא מחובר, מכיוון שהדבר עלול לגרום לנזק להתקן או לנקודות החיבור שלו.
- אסור להכניס חפצים זרים לשקע החיבור, מכיוון שהדבר עלול לגרום לנזק להתקן או לנקודות החיבור שלו.

### הערה

- בהתאם להתקן או לקובץ המדיה המופעלים, ייתכן שעטיפת הכותר לא תוצג.

1	בחר כדי לעבור בין מקורות המדיה האחרים.
2	מציג את עטיפת הכותר.
3	בחר כדי להציג את מסך התאמת הקול. (←עמוד 133)
4	מציג התקדמות.
5	בחר כדי לשנות את הקטע המוזיקלי.
6	בחר כדי להשהות/להפעיל.

### אזהרה ⚠️

- אסור להפעיל או לחבר התקן Android Auto בזמן נהיגה.
- מערכת זו מצוידת באנטנות Wi-Fi®. אנשים עם קוצב לב מלאכותי קבוע, קוצב סנכרון מחדש של התכונות החדרים או קוצב לב מלאכותי ודפיברילטור קבוע חייבים לשמור מרחק סביר מאנטנות Wi-Fi®. גלי רדיו עלולים להשפיע על הפעולה של התקנים כאלה.
- לפני השימוש בהתקני Wi-Fi®, אנשים עם התקנים רפואיים חשמליים שאינם קוצב לב מלאכותי קבוע, קוצב סנכרון מחדש של התכונות החדרים או קוצב לב מלאכותי ודפיברילטור קבוע צריכים לפנות ליצרן ההתקן לקבלת מידע על הפעולה שלו תחת ההשפעה של גלי רדיו. לגלי רדיו עלולה להיות השפעה לא צפויה על פעולה של התקנים רפואיים כאלה.

## בקרות שליטה מרחוק של השמע והווידיאו

◀ מתג ⏪/⏩

### בקרות בגלגל ההגה

ניתן לבקר חלקים מסוימים של מערכת שמע/ווידיאו באמצעות בקרות גלגל ההגה.

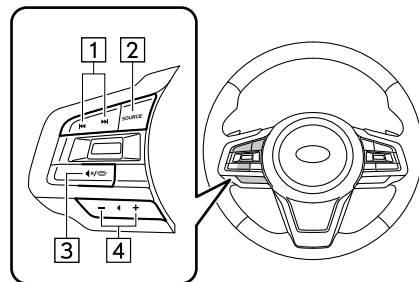

מצב	אופן הפעלה	תפקוד
רדיו AM/FM, DAB	לחיצה	התחנה או השירות הקבועים הבאים/הקודמים
	לחיצה ממושכת	סרוק ועצור בתחנה/שירות הנקלטים הראשונים בעת שחרור המתג
iPod/ ,USB שמע ,iPhone ,Bluetooth Apple CarPlay	לחיצה	שנה קטע מוזיקלי/קובץ
Android Auto	לחיצה	הרצה מהירה קדימה/אחורה
	לחיצה	שנה קטע מוזיקלי



◀ מתג Source (מקור)

מצב	אופן הפעלה	תפקוד
כולם	לחיצה	הפעלת מערכת שמע/ווידיאו או שינוי מצב מקור השמע
	לחיצה ממושכת	הפסקת פעולה של מערכת שמע/ווידיאו

מתג ⏪/⏩	1
מתג Source (מקור)	2
מתג 📞/🔊	3
מתג +/-	4

מתג \* /  ◀

מצב	אופן הפעלה	תפקוד
כולם	לחיצה	השתקה/ביטול השתקה של עצמת הקול.

מתג +/- ◀

מצב	אופן הפעלה	תפקוד
עוצמה	לחיצה	הגברה/החלשה של עוצמת הקול
	לחיצה ממושכת	הגברה/החלשה רציפות של עוצמת הקול

## מידע על ההפעלה

### רדיו

בדרך כלל, בעיה בקליטת תחנות רדיו אינה מצביעה על בעיה במכשיר הרדיו - זו תוצאה רגילה של התנאים מחוץ לרכב.

לדוגמה, בניינים קרובים ופני הקרקע יכולים להפריע לקליטת תחנות FM. קווי מתח או קווי טלפון יכולים להפריע לקליטת תחנות AM. וכמובן, לאותות הרדיו יש טווח מוגבל. ככל שהרכב רחוק מהתחנה המשדרת, כך האות יהיה חלש יותר. בנוסף, תנאי הקליטה משתנים ברציפות בזמן שהרכב בתנועה.

להלן כמה בעיות קליטה נפוצות שסביר כי אינן מצביעות על בעיה ברדיו.

### ⚠ זיהרות

- כדי למנוע נזק למערכת שמע/וידאו: היזהר שלא לשפוך משקאות על מערכת שמע/וידאו.

### הערה

- השימוש בטלפון סולרי בקרבת הרכב או בתוכו עלול לגרום לרעשים ברמקולים של מערכת שמע/וידאו לה אתה מאזין. זו תופעה רגילה שאינה מעידה על תקלה.

**FM**

דעיכה או היחלשות האות של תחנות: בדרך כלל, הטווח היעיל של FM הוא כ-40 ק"מ. לאחר יציאה מטווח זה, ייתכן שתבחין בדעיכה והיחלשות של האות, הגוברים ככל שהמרחק ממשדר הרדיו גדל. בדרך כלל, יהיו גם עיוותי צליל.

קליטה רב ערוצית: אותות FM מוחזרים, ולכן ייתכן מצב שבו 2 אותות יגיעו בו-זמנית לאנטנת המכונית. אם זה קורה, האותות יבטלו זה את זה ויגרמו לרעידה רגעית בקליטה או לאבדן הקליטה.

רעשים סטטיים ורעידות: תופעות אלה מתרחשות כאשר בניינים, עצים ועצמים גדולים אחרים חוסמים את האותות. הגברת העוצמה של הצלילים הנמוכים עשויה להפחית את הרעש הסטטי והרעידות בקליטה.

החלפת תחנות: אם יש הפרעה לשידור של תחנת FM לה אתה מאזין או שאות הקליטה שלה נחלש, וקיימת תחנה חזקה אחרת הקרובה בתדר FM, הרדיו עשוי לעבור לתחנה האחרת עד שניתן לקלוט שוב את התחנה המקורית.

**AM**

דעיכה: כל שידורי FM מוחזרים מהשכבה העליונה של האטמוספירה - במיוחד בלילה. אותות מוחזרים אלה עלולים להפריע לאותות הנקלטים באופן ישיר מתחנת הרדיו, ויגרמו לתחנת הרדיו להישמע חזקה וחלשה לסירוגין.

הפרעה בין תחנות: כאשר את מוחזר ואת הנקלט ישירות מתחנת רדיו נמצאים בתדרים קרובים מאוד, הם עלולים להפריע זה לזה, ולגרם לקשיים בהאזנה לשידור.

רעש סטטי: שידורי AM מושפעים בקלות ממקורות חיצוניים של רעשי חשמל, כגון קווי מתח גבוה, בקרים או מנועים חשמליים. התוצאה תהיה רעשים סטטיים.

- iPhone 7
- iPhone SE
- iPhone 6s Plus
- iPhone 6s
- iPhone 6 Plus
- iPhone 6
- iPod touch (דור שביעי)
- iPod touch (דור שישי)
- ניתן לפנות למרכז שירות מורשה סובארו מטעם היבואן כדי להזמין הדגמה כדי לאשר האם ניתן לצמד את ההתקן אל הרכב.

## מידע קובץ

מקווד-מפענח	תיאור	ערוצים	מכל/סיומת
MPEG-4 AAC LC	קצב דגימה של 8-48 kHz 8-320 kbps CBR, VBR	מונו וסטריאו	m4a, aac
MPEG-4 HE AAC	קצב דגימה של 16-48 kHz 8-320 kbps CBR, VBR	מונו וסטריאו	m4a, aac
MPEG-4 HE AAC v2	קצב דגימה של 16-48 kHz 8-320 kbps CBR, VBR	מונו וסטריאו	m4a, aac
MP3	קצב דגימה של 8-48 kHz 8-320 kbps CBR, VBR	מונו, סטריאו ומשולב	mp3

## התקן זיכרון USB

- פורמטים של תקשורת USB :USB 2.0 LS (480 Mbps) HS/(Mbps 12) FS/(Mbps
- פורמטים של קבצים: FAT32/NTFS/HFS+/EXT4
- סיווג התאמה: סיווג אחסון מסיבי

## iPod/iPhone

ניתן להשתמש בהתקני iPod touch® ו-iPhone® הבאים במערכת זו. מיוצר עבור

- iPhone 12 Pro Max
- iPhone 12 Pro
- iPhone 12
- iPhone 12 mini
- iPhone 11 Pro Max
- iPhone 11 Pro
- iPhone 11
- iPhone XS Max
- iPhone XS
- iPhone XR
- iPhone X
- iPhone 8 Plus
- iPhone 8
- iPhone 7 Plus

- המערכת מפעילה קבצים בסיומות הקבצים AAC/AAC+ v2/MP3/.mp3/.wma/.m4a כקובצי WMA, בהתאמה. כדי למנוע רעשים ושגיאות הפעלה, השתמש בסיומת הקובץ המתאימה.
- קובצי MP3 תואמים לפורמטים של ID3 Tag גרסה 1.0, גרסה 1.1, גרסה 2.2 וגרסה 2.3. המערכת לא יכולה להציג שם תיקייה, שם קובץ ושם אמן במבנים אחרים.
- קובצי WMA/AAC יכולים להכיל תגית WMA/AAC המתפקדת כתגית ID3. תגיות WMA/AAC מכילות מידע כגון שם הקובץ ושם האמן.
- מערכת זו יכולה להפעיל קובצי AAC שקודדו על-ידי iTunes.
- איכות הצליל של קובצי MP3/WMA משתפרת בדרך כלל ככל שקצב הסיביות גבוה יותר. כדי להשיג איכות צליל ברמה סבירה, מומלץ להשתמש בהתקן זיכרון USB שהוקלטו בקצב סיביות של לפחות 128 kbps.
- המבנים MP3i (MP3 interactive) ו-MP3PRO אינם תואמים להתקן השמע הזה.
- בעת הפעלת קבצים שהוקלטו כקובצי VBR (קצב סיביות משתנה), זמן ההפעלה לא יוצג נכון אם משתמשים בפעולות הרצה קדימה או אחורה במהירות.
- אין אפשרות לבדוק תיקיות שאינן מכילות קובצי AAC/AAC+ v2/MP3/WMA.

מקוודד-מפענח	תיאור	ערוצים	מכל/ סיומת
/WMA2/7/8 9/9.1/9.2	קצב דגימה של 16-48 kHz 8-320 kbps CBR, VBR	מונו וסטריאו	wma.
PCMWAVE	16 bit ו-8 bit תדירות דגימה של 8000Hz, 44100Hz ו-16000Hz	מונו וסטריאו	wav
FLAC	קצב דגימה של 44.1 kHz, 48 kHz, 88.2 kHz, 96 kHz, 176.4 kHz, 192 kHz 24 bit, 16 bit	מונו וסטריאו	.flac
ALAC	קצב דגימה של 44.1 kHz, 48 kHz, 88.2 kHz, 96 kHz, 176.4 kHz, 192 kHz 24 bit, 16 bit	מונו וסטריאו	.m4a

- הגנן תואם ל-VBR (קצב סיביות משתנה).
- MP3 (MPEG Audio Layer 3), WMA (Windows Media Audio) ו-AAC (Advanced Audio Coding) הם תקני דחיסת שמע.
- מערכת זו יכולה להפעיל קובצי AAC/AAC+ v2/MP3/WMA בהתקן זיכרון USB ובהתקן Bluetooth.
- בעת מתן שם לקובץ AAC/AAC+ v2/MP3/WMA, הוסף את סיומת הקובץ המתאימה (.wma/.mp3/.m4a).

- MP3 הוא תקן לדחיסת שמע שקבעה קבוצת העבודה MPEG של ISO (ארגון התקנים הבינלאומי). MP3 דוחס נתוני שמע עד לכדי עשירית מהנפח בתקליטור שמע רגיל.

- ניתן להפעיל קובצי AAC/AAC+ v2/MP3/WMA בתיקיות הכוללות עד 3 רמות. למרות זאת, ייתכן שהתחלת ההשמעה תושהה בהתקני זיכרון USB המכילים הרבה רמות של תיקיות. מסיבה זו אנו ממליצים ליצור התקני זיכרון USB הכוללים עד 2 רמות של תיקיות.

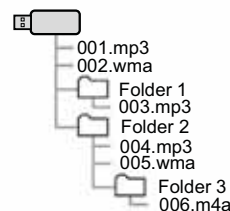

- סדר ההשמעה משתנה בהתאם למחשב האישי ולתוכנת הקידוד של AAC/AAC+ v2/MP3/WMA בה משתמשים.
- WMA (שמע מדיה של Windows) הוא מבנה דחיסת שמע שפיתחה חברת Microsoft®. הוא דוחס קבצים לגודל הקטן יותר מזה של קובצי MP3. הפורמטים לקידוד עבור קובצי WMA הם גרסאות 7, 8 ו-9. מוצר זה מוגן בזכויות קניין רוחני מסוימות של Microsoft Corporation ושל צדדים שלישיים. שימוש או הפצה של טכנולוגיה כזו מחוץ למוצר הם אסורים ללא רישיון של Microsoft או של חברה-בת מורשית של Microsoft ושל צדדים שלישיים.

## קבצים דחוסים תואמים (וידאו)

\* התפקוד הזה אינו זמין במדינות/אזורים מסוימים.

### ◀ מקודד-מפענח וידאו

פרופיל	סוג הקובץ	מקודד-מפענח
<ul style="list-style-type: none"> <li>פרופיל פשוט</li> <li>פרופיל ראשי</li> <li>פרופיל מתקדם</li> </ul>	WMV	WMV9
<ul style="list-style-type: none"> <li>פרופיל פשוט</li> <li>פרופיל פשוט מתקדם</li> </ul>	MPEG4	MPEG4
<ul style="list-style-type: none"> <li>פרופיל בסיס</li> <li>פרופיל ראשי</li> <li>פרופיל גבוה</li> </ul>	MPEG4	H.264/AVC
<ul style="list-style-type: none"> <li>פרופיל ראשי</li> <li>פרופיל 10 ראשי</li> </ul>	MPEG4	H.265/HEVC

### ◀ מקודד-מפענח שמע

מצב ערוץ	קצבי סיביות מקבילים (kbps)	תדירות דגימה תואמת (kHz)	סוג הקובץ	מקודד-מפענח
<ul style="list-style-type: none"> <li>סטריאו</li> <li>סטריאו משולב</li> <li>ערוץ כפול</li> <li>מונו</li> </ul>	MPEG1 Layer3: 32-320 MPEG2 LSF Layer3: 8-160	MPEG1 Layer3: 32/44.1/48 MPEG2 Layer3: 16/22.05/24	WMV MPEG4	MP3
סטריאו	גרסה 7/8: 48-192 גרסה 9 (9.1/9.2): 48-320	32/44.1/48	WMV	WMA Ver.7/8/9
<ul style="list-style-type: none"> <li>סטריאו</li> <li>מונו</li> </ul>	16-320	11.025/16/22.05/24/32/44.1/48	MPEG4	AAC

● הנגן תואם ל-VBR (קצב סיביות משתנה).



# מערכת זיהוי קולי

# 7

## 170 הפעלת מערכת זיהוי קולי

170	מערכת הזיהוי הקולי
170	שימוש במערכת הזיהוי הקולי
171	הפעלת מערכת זיהוי קולי
172	רשימת פקודות

## הפעלת מערכת זיהוי קולי

### מערכת הזיהוי הקולי

מערכת הזיהוי הקולי מאפשרת הפעלה של הניווט, השמע, מערכת הדיבורית וכו' באמצעות פקודות קוליות.

עיין ברשימת הפקודות לדוגמאות של פקודות קוליות.  
(←עמוד 172)

### שימוש במערכת הזיהוי הקולי

#### מתג בגלגל ההגה

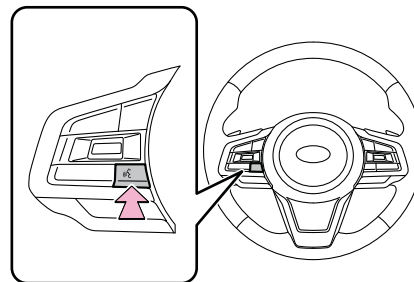

- לחץ על מתג הדיבור כדי להפעיל את מערכת הזיהוי הקולי.
- כדי לבטל את הזיהוי הקולי, לחץ לחיצה ממושכת על מתג הדיבור.

### מיקרופון

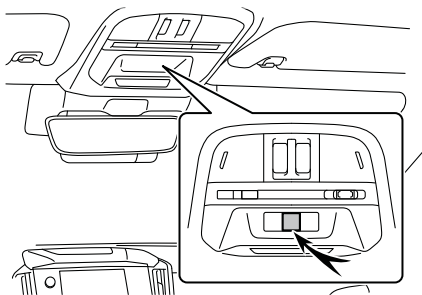

- אין צורך לדבר ישירות לתוך המיקרופון בעת אמירת פקודה.

### הערה

- ייתכן שתפקוד זה או חלק מתפקוד זה לא יהיו זמינים בשפות ובמדינות מסוימים.
- המתן לצפצוף האישור לפני אמירת הפקודה.
- ייתכן שהפקודות הקוליות לא יזוהו אם:
  - מדברים מהר מדי.
  - מדברים בקול חלש או חזק.
  - נוסעים עם חלון פתוח.
  - הנוסעים מדברים במהלך אמירת פקודות קוליות.
  - מהירות מיזוג האוויר מוגדרת למצב גבוה.
  - כשאוויר מהמניפה זורם ישירות לכיוון המיקרופון.

2. אמור את הפקודה.

### ◀ מערכת צג 11.6 אינץ'



### ◀ מערכת צג 7.0 אינץ' כפול



- בעת בחירת **Help** (עזרה) או אמירת **"Help"** (עזרה), יופיעו כל הפקודות בהן תומכת המערכת.
- אם נבחר שם קטגוריה, תוצג רשימת הפקודות של הקטגוריה שנבחרה.

## הערה

- במצבים הבאים, ייתכן שהמערכת לא תזהה נכונה את הפקודה וייתכן שהשימוש בפקודות הקוליות לא יהיה אפשרי:
  - הפקודה שגויה או אינה ברורה. שים לב כי המערכת עשויה להתקשות בזיהוי מילים, מבטאים או תבניות דיבור מסוימים.
  - קיימים רעשי רקע חריגים, כגון רעשי רוח.

## הפעלת מערכת זיהוי קולי

1. לחץ על מתג הדיבור.

- לאחר הצגת המסך העליון של הזיהוי הקולי, תחל ההנחיה הקולית.

## רשימת פקודות

הפקודות הקוליות המזוהות והפעולות שלהן מוצגות להלן.

- פקודות נפוצות מוצגות בטבלאות שלהלן.
  - לא יוצגו במסך פקודות הקשורות להתקנים שאינם מותקנים ברכב. בנוסף, על-פי המצבים, ייתכן שלא יוצגו פקודות אחרות במסך.
  - התפקודים הזמינים עשויים להשתנות בהתאם למערכת המותקנת.
  - אם משנים את שפת המערכת במסך ההגדרות הכלליות, השפה של תפקוד הזיהוי הקולי תשתנה גם היא.
- עיון במדריך תפעול הרכב לקבלת פרטים.

### הערה

- הסימונים המשמשים בפקודות הם כדלהלן.
- <ooo>: מספרים, כותרים או שמות שיש לומר

- כדי לבטל את הזיהוי הקולי, בחר  או לחץ לחיצה ממושכת על מתג הדיבור.

### הערה

- סובב את הכפתור "VOLUME" או השתמש במתג "+/-" בגלגל ההגה כדי לכונן את עוצמת הקול של ההנחיה הקולית.

תפקוד	פקודה קולית
שולחת הודעת טקסט אל מספר הטלפון שנאמר	Send a text to <number> (שלח הודעת טקסט אל <מספר>*)
שולחת הודעת טקסט לפי רשימת השיחות האחרונות	Send a text by recent calls (שלח הודעת טקסט לפי השיחות האחרונות)*
שולחת הודעת טקסט לשם איש הקשר ולסוג מס' הטלפון שנאמר עבור איש קשר מתוך ספר הטלפונים	Send a Text Message to [Name] [Phone Type] (שלח הודעת טקסט אל [שם] [סוג מס' טלפון]*)

\*: התפקוד הזה אינו זמין במדינות/אזורים מסוימים.

## פקודות טלפון

תפקוד	פקודה קולית
חייג שיחה לשם איש הקשר ולסוג מס' הטלפון שנאמר עבור איש קשר מספר הטלפונים	Call a contact (חייג לאיש קשר)
חייג שיחה לשם איש הקשר ולסוג מס' הטלפון שנאמר עבור איש קשר מספר הטלפונים	Call <name> <phone type> (חייג <שם> <סוג מס' טלפון>)
מציגה את המסך Manage Devices (ניהול התקנים)	Pair Phone (בצע צימוד טלפון)
שולחת הודעה קבועה מראש לשם איש הקשר ולסוג מס' הטלפון שנאמר עבור איש קשר מספר הטלפונים	Send a text by contact (שלח הודעת טקסט לפי איש קשר)*
חייג שיחה למספר הטלפון שנאמר	Dial a number (חייג מספר)
חייג שיחה למספר הטלפון שנאמר	Dial <number> (חייג <מספר>)
מבצעת שיחה למספר האחרון ברשימת השיחות הנכנסות	Call back (חייג חזרה)
מבצעת שיחה למספר האחרון ברשימת השיחות היוצאות	Redial (חייג שוב)
מציגה הודעות טקסט שהתקבלו	Show messages (הצג הודעות)*
מציגה את מסך היסטוריית השיחות	Show recent calls (הצג שיחות אחרונות)

### פקודות מוזיקה

תפקוד	פקודה קולית
מפעילה את כל הקטעים המוזיקליים מהמלחין הנבחר	Play Composer <name> (הפעל לפי שם מלחין <שם>)
מפעילה את ספר השמע הנבחר	Play Audiobook <name> (הפעל ספר שמע <שם>)
מפעילה את הפודקאסט הנבחר	Play Podcast <name> (הפעל הסכת פודקאסט) <שם>
מציגה את רשימת האמנים של הסוגה	Browse genre <name> (עיין בסוגה <שם>)
מציגה את רשימת האלבומים של האמן	Browse artist <name> (עיין באמן <שם>)
מציגה את רשימת השירים של האלבום	Browse album <name> (עיין באלבום <שם>)
מציגה את רשימה של רשימות השמעה	Browse playlist <name> (עיין ברשימת השמעה <שם>)
מציגה את רשימת האלבומים של המלחין	Browse composer <name> (עיין במלחין <שם>)
מציגה את רשימת השירים	Browse songs (עיין בשירים)
מציגה את רשימת ספרי השמע	Browse audiobooks (עיין בספרי השמע)
מציגה את רשימת ההסכתיים (פודקאסטים)	Browse podcasts (עיין בהסכתיים (פודקאסטים))
מחליפה מקור לכניסת עזר	Auxiliary (שקע עזר)
מחליפה מקור לכניסת USB	USB (התקן USB)

תפקוד	פקודה קולית
מפעילה את המוזיקה	Turn music on (הפעל מוזיקה)
מפסיקה את המוזיקה	Turn music off (הפסק מוזיקה)
מפעילה את השיר הנבחר	Play song <name> (השמע שיר <שם>)
מפעילה את כל הקטעים המוזיקליים מהאמן הנבחר	Play artist <name> (השמע אמן <שם>)
מפעילה את כל הקטעים המוזיקליים מרשימת ההשמעה הנבחרת	Play playlist <name> (השמע רשימת האזנה <שם>)
מבצעת מעבר ל-DAB	*DAB
מבצעת מעבר לשידור רדיו FM	FM radio (רדיו FM)
מבצעת מעבר לשידור רדיו AM	AM radio (רדיו AM)
מבצעת מעבר ל-iPod/iPhone	iPod
מבצעת מעבר לתדר רדיו	Radio frequency (תדר רדיו)
בוחרת תחנה קבועה	Go to a preset (עבור אל תחנה קבועה)
מפעילה את כל הקטעים המוזיקליים מהסוגה הנבחרת	Play genre <name> (השמע סוגה <שם>)
מפעילה את כל הקטעים המוזיקליים מהאלבום הנבחר	Play album <name> (השמע אלבום <שם>)

◀ פקודות מערכת בקרת האקלים

תפקוד	פקודה קולית
מפעילה את מצב מיזוג אוויר אוטומטי	Auto AC on (הפעל מיזוג אוויר אוטומטי)
מעלה את הטמפרטורה	Warmer (חם יותר)
מורידה את הטמפרטורה	Cooler (קריר יותר)
מגדילה את מהירות המניפה	Increase fan speed (הגדל את מהירות המניפה)
מקטינה את מהירות המניפה	Decrease fan speed (הקטן את מהירות המניפה)
מגדירה את הטמפרטורה לטמפרטורה שנאמרה	<temperature> degrees (טמפרטורה <מעלות>)
מגדירה את הטמפרטורה לטמפרטורה שנאמרה	Change temperature (שנה טמפרטורה)
מגדירה את מהירות המניפה למהירות המניפה שנאמרה	Fan speed (מהירות מניפה)

תפקוד	פקודה קולית
מחליפה מקור לשמע Bluetooth	Bluetooth audio (שמע Bluetooth)
מכווננת לתדר רדיו AM	Tune to <frequency> AM (כוון אל <תדר> AM)
מכווננת לתדר רדיו FM	Tune to <frequency> FM (כוון אל <תדר> FM)
בוחרת סוגת (ז'אנר) רדיו	Listen to a radio genre (האזן לטוגת רדיו - רדיו FM)
בוחרת סוגת (ז'אנר) רדיו	Listen to a <genre> FM station (האזן לתחנת FM <סוגה>)
בוחרת תחנה קבועה	Tune to preset <number> (כוון אל תחנה קבועה <מספר>)

\* : אם קיים

**הערה**

- בהתאם להתקן, ייתכן ש-iPod/iphone לא יפעלו באמצעות זיהוי קולי.

◀ פקודות יישומים

תפקוד	פקודה קולית
משנה מסך ליישום שנבחר	Launch <app name> (הפעל >שם יישום<)
משנה את המסך ל-Apple CarPlay	Go to CarPlay (עבור אל CarPlay)
משנה את המסך ל-Android Auto	Go to Android Auto (עבור אל Android Auto)

◀ פקודות רכב

תפקוד	פקודה קולית
מפעיל את מערכת Auto Start Stop	Turn on Auto Start *Stop (הפעל את מערכת Auto Start (Stop)
מפסיק את מערכת Auto Start Stop	Turn off Auto Start *Stop (הפסק את מערכת Auto Start (Stop)
משנה את ההגדרות של תפקוד מניעת סטייה מנתיב	Lane Departure Options (אפשרויות סטייה מנתיב)
משנה את ההגדרות של תפקוד בקרת שיוט	Cruise Control Options (אפשרויות בקרת שיוט)

\* : אם קיים



# נספח / מה לעשות אם / אינדקס

<b>181</b>	<b>כיצד לקבל קוד מקור באמצעות קוד פתוח</b>	<b>178</b>	<b>אישור</b>
		178	הצהרת תאימות לפי הנחיה 2014/53/EU
		178	לציוד קצה לרדיו ותקשורת
		178	מידע טכני
		179	Bluetooth
		179	iPhone/iPod
		180	Apple CarPlay
		180	Android Auto
		180	Gracenote
		180	אחרים
<b>182</b>	<b>מה לעשות אם</b>		
182	עצות לאיתור תקלות		
182	נושאי פתרון בעיות הנפוצים במערכת זו		
183	טלפון		
188	יישומים		
189	עדכון המערכת		
<b>190</b>	<b>אינדקס</b>		

## מידע טכני

## דגמים עבור ישראל

מוצר : מערכת תא הטייס  
 סימן רשום : DENSO  
 שם היבואן : Japanauto- Israel Auto corp. בע"מ  
 כתובת היבואן : רח' המגשימים 6א, פתח תקווה, 8545 ישראל  
 ארץ ייצור : ארצות הברית של אמריקה  
 דגם : DNNS123/132  
 שנת ייצור : ראה מוצר

מספר אישור 55-09982 התאמה מטעם משרד התקשורת:

מספר אישור 55-09722 התאמה מטעם משרד התקשורת:

חל איסור לבצע פעולות במכשיר שיש בהן כדי לשנות את תכונותיו האלחוטיות של המכשיר, ובכלל זה שינויי תוכנה, החלפת אנטנה מקורית או הוספת אפשרות לחיבור לאנטנה חיצונית, בלא קבלת אישור משרד התקשורת, בשל החשש להפרעות אלחוטיות.

## הצהרת תאימות לפי הנחיה 2014/53/ EU לציוד קצה לרדיו ותקשורת

Model: DNNS123  
 Bluetooth: Operation frequency: 2402 MHz to 2480 MHz  
 Maximum output power: 2.8 dBm or less  
 WiFi: Operation frequency: 2412 MHz to 2462 MHz  
 Maximum output power: 17.74 dBm or less  
 Operation frequency: 5745 MHz to 5825 MHz  
 Maximum output power: 8.3 dBm or less

Model: DNNS132  
 NFC (RECEIVER): Operation frequency: 13.56 MHz

Manufacturer: DENSO CORPORATION  
 Address: 1-1, Showa-cho, Kariya-shi, Aichi-ken, 448-8661  
 Japan

English	Hereby, DENSO CORPORATION declares that the radio equipment type is in compliance with Directive 2014/53/EU. The full text of the EU declaration of conformity is available at the following internet address: <a href="https://www.denso.com/global/en/contact-us/doc/">https://www.denso.com/global/en/contact-us/doc/</a>
---------	--

iPod/iPhone



- השימוש ב-Made for Apple (מיוצר עבור Apple) משמעותו שהאביזר תוכנן לחיבור במיוחד למוצרי (i) Apple המזוהים בתג, ואושר על-ידי המפתח כי הוא עומד בתקני הביצועים של Apple. אינה אחראית לפעולת ההתקן או לתאימותו לתקני בטיחות ולתקנות.
- שים לב כי השימוש באביזר זה עם מוצר Apple עשוי להשפיע לרעה על ביצועי אלחוט.
- iPhone, iPod, iPod classic, iPod nano, iPod touch, Apple Lightning ו-App Store הם סימנים מסחריים של Apple, Inc., הרשומים בארה"ב ובמדינות ואזורים נוספים.

Bluetooth



- הלוגו וסימון המילה Bluetooth® הם סימנים מסחריים רשומים נמצאים בבעלות Bluetooth SIG, Inc. ושימוש כלשהו בסימנים אלה על ידי DENSO ו-SUBARU CORPORATION Corporation נעשה תחת רישיון. סימנים מסחריים ושמות מסחריים אחרים שייכים לבעליהם, בהתאמה.

## Gracenote

- Gracenote, הלוגו Gracenote והלוגוטייפ הם סימנים מסחריים רשומים או סימן מסחרי של Gracenote, Inc. בארה"ב ו/או במדינות אחרות.

**gracenote**  
a nielsen company

## אחרים

- what3words® הוא סימן מסחרי של what3words Limited.
- © 1982-2013, QNX Software Systems Limited. כל הזכויות שמורות.
- Cinemo הוא סימן מסחרי של Cinemo GmbH, Karlsruhe. בקר אותנו באתר <http://www.cinemo.com>
- Harman/Kardon® הוא סימן מסחרי של Harman International Industries, Inc.

## Apple CarPlay



- השימוש בסמל Apple CarPlay משמעו שממשק המשתמש של הרכב עומד בתקני הביצועים של Apple. Apple אינה אחראית לפעולת הרכב או לתאימותו לתקני בטיחות ולתקנות. שים לב כי השימוש במוצר זה עם iPhone ו-iPod עשוי להשפיע לרעה על ביצועי אלחוט.
- Apple, iPhone, iPod, iPod touch ו-iPod הם סימנים מסחריים של Apple Inc., הרשומים בארה"ב ובמדינות ואזורים נוספים.

## Auto Android

**androidauto**

- Android Auto הוא סימן מסחרי של Google LLC.

## כיצד לקבל קוד מקור באמצעות קוד פתוח

מוצר זה מכיל תוכנת מקור חופשי/פתוח (FOSS).  
מידע הרישיון ו/או קוד המקור של FOSS מסוג זה ניתן למצוא ב-URL שלהלן.  
<https://www.denso.com/global/en/opensource/ivi/subaru/>

## מה לעשות אם

## פתרון בעיות

## נושאי פתרון בעיות הנפוצים במערכת זו

הצעה לתיקון	גורם	תופעה
לחץ והחזק את הכפתור "VOLUME" למשך 10 שניות או יותר כדי לאפס את המערכת.	אירעה שגיאה במערכת.	מסך המגע מפסיק להגיב במהלך הפעלה.
		הקול מפסיק לפעול לפתע.
		רק הרקע מוצג במסך ולא מופיעים סמלים.
הפסק את Apple CarPlay/Android Auto או את היישום המופעל בטלפון החכם.	כאשר משתמשים ב-Apple CarPlay/Android Auto או מופעל יישום טלפון חכם, כגון מצלמה.	הקול מהרדיו או מהמדיה המחוברת מפסיק לפעול.

## טלפון

אם קיימת בעיה במערכת הדיבורית או בטלפון Bluetooth, עיין תחילה בטבלה שלהלן.

### ◀ בעת שימוש במערכת דיבורית עם טלפון Bluetooth

עמוד		פתרון	סיבה אפשרית	תופעה
הטלפון הסלולרי	במערכת זו			
73	*	לרשימת טלפוני Bluetooth ספציפיים עבורם הפעולה אושרה במערכת זו. ניתן לפנות למרכז שירות מורשה סובארו מטעם היבואן כדי להזמין הדגמה כדי לאשר האם ניתן לצמד את ההתקן אל הרכב.	ייתכן שטלפון Bluetooth המחובר אינו טלפון סלולרי Bluetooth תואם.	מערכת הדיבורית או טלפון Bluetooth אינם פועלים.
73	*	השתמש בטלפון סלולרי עם Bluetooth בגרסה 2.1 ואילך. מומלץ: גרסה *1/5.0 / גרסה *2/4.2 או מאוחרת יותר	גרסת Bluetooth של הטלפון הסלולרי המחובר ישנה מהגרסה שצויינה.	

\*: לפרטים, עיין במדריך למשתמש המצורף לטלפון הסלולרי.

\*1: מערכת צג 11.6 אינץ'

\*2: מערכת צג 7.0 אינץ' כפול

## ◀ כשרושימים/מחברים טלפון סלולרי

עמוד		פתרון	סיבה אפשרית	תופעה
במערכת זו	הטלפון הסלולרי			
-	*	הזן את הקוד הנכון בטלפון הסלולרי.	הזן קוד שגוי בטלפון הסלולרי.	לא ניתן לרשום טלפון סלולרי.
-	*	השלם את תהליך הרישום בטלפון הסלולרי (אשר את הרישום בטלפון).	תהליך הרישום לא הושלם בטלפון הסלולרי.	
82	*	מחק את מידע הרישום הישן ממערכת זו ומהטלפון הסלולרי, ורשום את הטלפון הסלולרי שברצונך לחבר למערכת.	מידע רישום ישן נותר במערכת זו או בטלפון הסלולרי.	
79	-	חבר ידנית את הטלפון הסלולרי שברצונך לחבר למערכת.	מחובר כבר טלפון Bluetooth אחר.	לא ניתן ליצור חיבור Bluetooth.
-	*	הפעל את תפקוד Bluetooth בטלפון הסלולרי.	תפקוד Bluetooth אינו מופעל בטלפון הסלולרי.	

\* : לפרטים, עיין במדריך למשתמש המצורף לטלפון הסלולרי.

## ◀ בעת חיגו/קבלה של שיחה

עמוד		פתרון	סיבה אפשרית	תופעה
במערכת זו	הטלפון הסלולרי			
-	-	העבר אותו למקום בו יש קליטה.	הרכב נמצא באזור בו אין קליטה.	לא ניתן לחיגו/לקבל שיחה.

## ◀ בעת שימוש בספר הטלפונים

מה לעשות אם

עמוד		פתרון	סיבה אפשרית	תופעה
במערכת זו	הטלפון הסלולרי			
73	*	לרשימת טלפוני Bluetooth ספציפיים עבורם הפעולה אושרה במערכת זו. ניתן לפנות למרכז שירות מורשה סובארו מטעם היבואן כדי להזמין הדגמה כדי לאשר האם ניתן לצמד את ההתקן אל הרכב.	ייתכן שגרסת הפרופיל של הטלפון הסלולרי המחובר אינה תואמת להעברת נתונים של ספר טלפונים.	לא ניתן להעביר נתוני ספר טלפונים באופן אוטומטי.
83	-	הפעל את תפקוד העברת אנשי קשר אוטומטי במערכת זו.	תפקוד העברת אנשי קשר אוטומטי במערכת הוגדר למצב מופסק.	

\*: לפרטים, עיין במדריך למשתמש המצורף לטלפון הסלולרי.

## ◀ בעת השימוש בתפקוד ההודעות של Bluetooth\*

\*: התפקוד הזה אינו זמין במדינות/אזורים מסוימים.

עמוד		פתרון	סיבה אפשרית	תופעה
במערכת זז	הטלפון הסלולרי			
-	*	הפעל את העברת ההודעות בטלפון הסלולרי (אשר את העברת ההודעות בטלפון).	העברת ההודעות אינה מופעלת בטלפון הסלולרי.	לא ניתן להציג הודעות.

\*: לפרטים, עיין במדריך למשתמש המצורף לטלפון הסלולרי.

עמוד		פתרון	סיבה אפשרית	תופעה
במערכת זז	הטלפון הסלולרי			
-	-	קרב את הטלפון הסלולרי למערכת הזז.	הטלפון הסלולרי אינו קרוב מספיק למערכת הזז.	למרות ביצוע כל הפעולות האפשריות, מצב המערכת אינו משתנה.
-	*	הפסק את פעולת הטלפון הסלולרי, הסר והתקן מחדש את הסוללה, והפעל מחדש את הטלפון.	הטלפון הסלולרי הוא ככל הנראה הסיבה לתופעה.	
-	*	אפשר את חיבור Bluetooth של הטלפון הסלולרי.		
-	*	הפסק את תוכנת האבטחה של הטלפון הסלולרי וסגור את כל היישומים.		
-	*	לפני שימוש ביישום המותקן בטלפון הסלולרי, בדוק את המקור שלו וכיצד הפעולה שלו עלולה להשפיע על המערכת.		

\*: לפרטים, עיין במדריך למשתמש המצורף לטלפון הסלולרי.

## יישומים

אם התרחשה בעיה בעת השימוש בתפקוד היישום, עיין בטבלה שלהלן.

עמוד		פתרון	סיבה אפשרית	תופעה
במערכת ז	הטלפון הסלולרי			
-	*	אפשר את Apple CarPlay בטלפון הסלולרי.	ייתכן שתפקוד Apple CarPlay של הטלפון הסלולרי המחובר לא אופשר.	לא ניתן לאפשר את תפקוד Apple CarPlay. (מערכת צג 11.6 אינץ' בלבד)

\*: לפרטים, עיין במדריך למשתמש המצורף לטלפון הסלולרי.

## עדכון המערכת\*

\* : התפקוד הזה אינו זמין במדינות/אזורים מסוימים.

אם התרחשה בעיה בעת הניסיון לבצע עדכון מערכת, עיין בטבלה שלהלן.

תופעה	גורם	פתרון
מוצגת ההודעה A software download error occurred. Please try again. (קרתה תקלת הורדת תוכנה. יש לנסות פעם נוספת).	הזמן שנקבע בשעון והשעה האמיתית בפועל שונים זה מזה במידה רבה.	כוון את השעון לשעה הנכונה. • מערכת צג 11.6 אינץ': העבר את הרכב לאזור בו לטלפון הסלולרי יש קליטה טובה.
	אירעה שגיאה בשרת. (השרת לא יכול להגיב זמנית בגלל פעולות תחזוקה וכו')	המתן עד שהשרת יחזור לפעול כרגיל.
מוצגת ההודעה No server response. Please try again. (אין תגובת שרת. יש לנסות פעם נוספת).	הקשר בין המערכת לבין נקודת הגישה אל ה-Wi-Fi® חלש או אבד.	חבר שוב את המערכת לנקודת הגישה של ה-Wi-Fi® ובצע את העדכון באזור בעל רעש חשמלי נמוך.
	התקשורת בין נקודת הגישה של ה-Wi-Fi® והשרת אבדה.	בדוק שנקודת הגישה של ה-Wi-Fi® יכולה להתחבר אל האינטרנט ולבצע את העדכון באזור בעל רעש חשמלי נמוך.
מוצגת ההודעה Connection failed. Unable to check for updates because no active internet connection has been detected. (החיבור נכשל. לא ניתן לבדוק אם יש עדכונים מכיוון שלא התגלה כל חיבור פעיל אל האינטרנט).	הקשר בין המערכת לבין נקודת הגישה של ה-Wi-Fi® חלש או אבד.	חבר שוב את המערכת לנקודת הגישה של ה-Wi-Fi® ובצע את העדכון באזור בעל רעש חשמלי נמוך.

137	הפעלת הרדיו
140	DAB
137	רדיו AM/FM
144	הפעלת מדיה
147	iPod/iPhone
144	התקן זיכרון USB
150	שמע Bluetooth
154	שקע עזר (AUX)
68	הפעלת מסך הבית
68	הוספת סמלי קיצור
69	הזזה/מחיקה של סמלי קיצור דרך
63	הפעלת מסך המגע
144	התקן זיכרון USB

## ח

104	חיוג בטלפון Bluetooth
106	באמצעות לוח המקשים
106	באמצעות רשימת אנשי קשר
105	באמצעות רשימת המועדפים
104	באמצעות רשימת שיחות אחרונות

## כ

67	כוונן המסך
67	כוונן הבהירות
67	מצב יום/לילה

## ABC

125	Android Auto
121	Apple CarPlay
72	Bluetooth
73	פרופילים
72	רישום התקן Bluetooth
140	DAB
147	iPod/iPhone

## ב

161	בקורות בגלגל ההגה
-----	-------------------

## ד

108	דיבור בטלפון Bluetooth
-----	------------------------

## ה

71	הגדרה
75	טלפון
87	כללי
96	רדיו
94	קול
75	הגדרות טלפון
87	הגדרות כלליות
94	הגדרות קול
111	הודעות בטלפון Bluetooth

**מ**

62.....	מחוות מסך מגע.....
178.....	מידע תעבורה.....
64.....	מסך הזנת אותיות, ספרות/רשימה.....
64.....	הזנת אותיות, ספרות.....
66.....	הפעלת מסך הרשימה.....
60.....	מסך ראשוני.....
100.....	מערכת דיבורית.....
207.....	מערכת הזיהוי הקולי.....

**פ**

84, 44, 23.....	פרופיל הנהג.....
219.....	פתרון בעיות.....

**ק**

107.....	קבלה בטלפון Bluetooth.....
107.....	שיחות נכנסות.....

**ר**

137.....	רדיו AM.....
137.....	רדיו FM.....
209.....	רשימת פקודות.....

**ש**

67.....	שורת מצב.....
150.....	שמע Bluetooth.....
154.....	שקע עזר (AUX).....





**SUBARU**



| [www.subaru.co.il](http://www.subaru.co.il) | \*8545 | סמלת

---

התמונות להמחשה בלבד. החברה שומרת לעצמה את הזכות לשנות ואו לשפר את מפרטי ואו אביזרי הרכב ללא הודעה מוקדמת.  
5 שנות אחריות בכפוף לתנאי חוברת האחריות המלאה של הרכב. ס.ל.ח.